

LE CATALOGUE OUTILLAGE & CONSOMMABLES

PLUS DE 16000 ARTICLES EN STOCK · SERVICE DE LIVRAISON EN 48/72H

» 2023|24

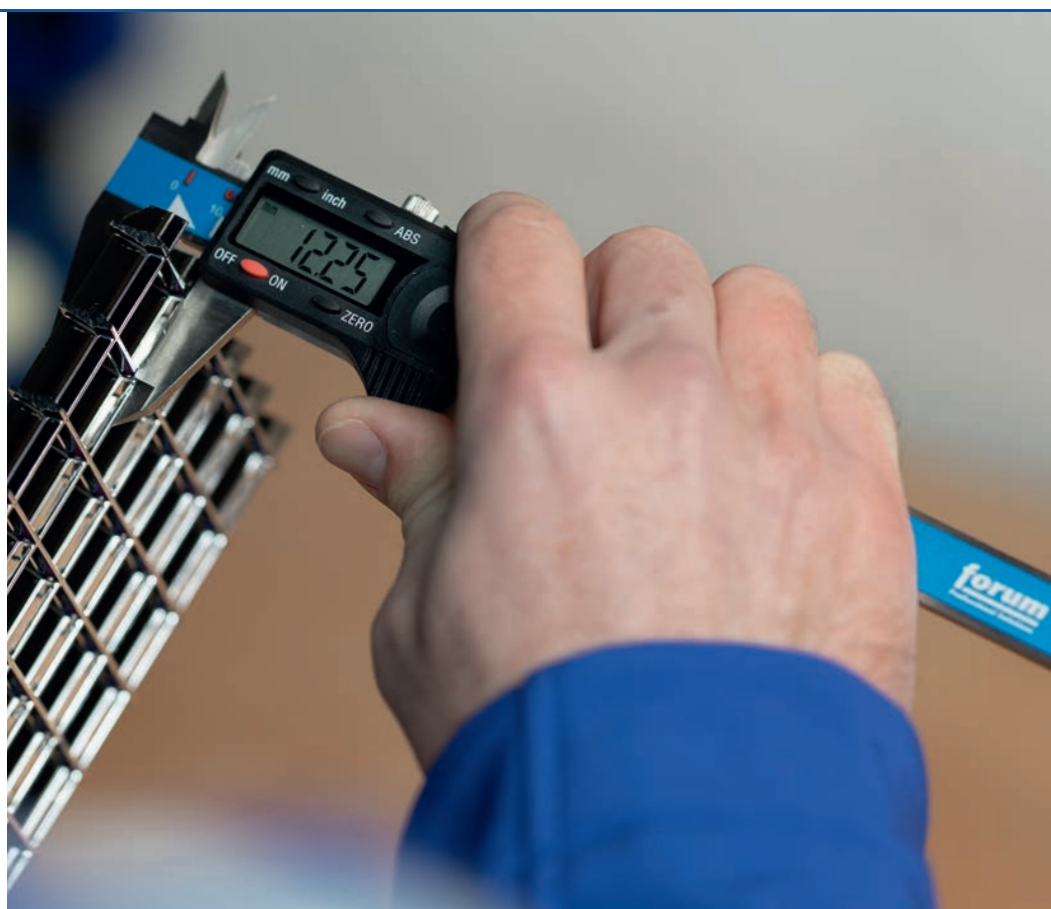

» OUTILLAGE À MAIN



» EQUIPEMENTS DE CHANTIER



» ABRASIFS



» USINAGE & SERRAGE

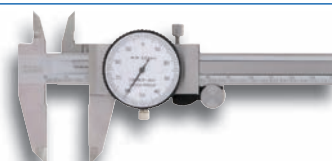

» MÉTROLOGIE



» MANUTENTION & LEVAGE



» SOUDAGE & PRODUITS TECHNIQUES



» EPI & EQUIPEMENT INDUSTRIEL



» FIXATION



SOCODA EST UNE ALLIANCE DE DISTRIBUTEURS INDÉPENDANTS AU SERVICE DES ENTREPRISES DU BÂTIMENT ET DE L'INDUSTRIE.

SOCODA réunit des entreprises patrimoniales, à taille humaine, fortement ancrées sur leur territoire, expertes dans les domaines des aciers, de la décoration, de l'électricité, de l'outillage professionnel et industrie et du sanitaire-chauffage.

En plaçant la relation humaine au cœur de son métier, chaque distributeur est réactif, à l'écoute permanente de ses clients, et apporte des réponses personnalisées qui garantissent un très haut niveau de services.

Notre mission est de préserver le modèle de la distribution indépendante dans des secteurs très compétitifs et de défendre les valeurs économiques, sociales et sociétales que représentent nos distributeurs sur leurs territoires.

SERVICES DISTRIBUTEURS



APPLICATION MOBILE



ASSISTANCE TÉLÉPHONIQUE CONSEILS



CLICK & COLLECT



COMMANDE EN LIGNE



DÉPANNAGE



DEVIS



DRIVE EXPRESS



DRIVE



FORMATION



LIVRAISON EXPRESS



LIVRAISON SUR CHANTIER



LOCATION DE MATÉRIEL



RECYCLAGE



SAV



TRAITEMENT DE DÉCHET

LES CHIFFRES CLÉS

200

distributeurs indépendants

1000

points de vente

1000

partenaires fournisseurs

2.9 Md€

de chiffre d'affaires sur les activités liées à SOCODA

11 000

collaborateurs

440 000

clients professionnels

3.3 Md€

de chiffre d'affaires cumulés*

* toutes activités confondues des distributeurs

Pour en savoir plus : www.socoda.fr | Suivez-nous sur :

Une large gamme de produits

Depuis plus de 70 ans, le groupe **MOREAU - APPRO SERVICES** a acquis une forte notoriété régionale dans le secteur de la distribution professionnelle.

Adhérentes du réseau SOCODA, les 2 sociétés disposent de la force d'achat de ce groupement, mais aussi d'outils marketing et commerciaux, comme une offre omnicanale indispensable à ce jour.

Entreprises à taille humaine, le groupe a su conserver son indépendance et dispose de 3 expertises métiers :

- outillages et fournitures pour les professionnels du bâtiment et de l'industrie,
- plomberie, sanitaire, chauffage et climatisation,
- équipements de protection individuelle

Les différentes agences distribuent une large gamme de produits comprenant plus de 40 000 références, dont 20 000 tenus en stock permanent, et s'approvisionnent auprès de 500 fournisseurs.

Proximité des agences et rapidité des livraisons

L'implantation des différentes agences **MOREAU - APPRO SERVICES** confère un maillage régional, qui privilégie la proximité et la réactivité.



35 Avenue Clément Ader
69800 SAINT-PRIEST

04 72 76 00 50



Comptoir ENR

Ces agences sont approvisionnées quotidiennement par la plateforme de SAINT-PRIEST. Celle-ci assure par ailleurs la réception des articles stockés, ainsi que la préparation et l'expédition des marchandises mises à disposition ou livrées aux clients.



150 Chemin de la Plumassière
69230 SAINT-GENIS-LAVAL

04 78 56 77 77



99 Rue de Gerland
69007 LYON

04 72 76 00 61



Route de Montbrison
69610 SOUZY

04 37 49 05 08



Zone Industrielle Leveau
38200 VIENNE

04 74 78 36 78

Services et compétences

A travers les compétences de ses collaborateurs et son panel de produits, **MOREAU - APPRO SERVICES** cultivent des valeurs de satisfaction clients, de proximité et d'expertise technique.

Interlocuteur de confiance pour sécuriser les achats de ses clients, le groupe répond aux besoins de massification, de réactivité et de disponibilité des produits tout en gardant un accompagnement 100% personnalisé.



ASSISTANCE
TÉLÉPHONIQUE
CONSEILS



DEVIS



DRIVE



LIVRAISON
SUR CHANTIER



SAV



FORMATION

www.moreau-sas.fr
www.appro-services.fr

CE QU'APPORTE CE NOUVEAU CATALOGUE

VOUS ÊTES CONFRONTÉ À DES MISSIONS EXIGEANTES?

Vous trouverez tout ce dont vous avez besoin dans notre catalogue spécialisé.

VOUS AVEZ BESOIN DE CONSEILS AUSSI FIABLES QUE COMPÉTENTS?

Nos spécialistes sont spécialement formés pour cela – et sont toujours à votre disposition.

AU SERVICE DE VOTRE SUCCÈS

- » Une longue expérience
- » Le savoir-faire de notre métier
- » Un seul fournisseur
- » Délais de livraison très rapides
- » Des solutions et conseils individualisés
- » Des produits de marques renommées

NOTRE GAMME

- » OUTILLAGE À MAIN
- » ÉQUIPEMENTS DE CHANTIER
- » ABRASIFS
- » USINAGE & SERRAGE
- » MÉTROLOGIE
- » MANUTENTION & LEVAGE
- » SOUDAGE & PRODUITS TECHNIQUES
- » EPI & ÉQUIPEMENT INDUSTRIEL
- » FIXATION

NOUS SOMMES HEUREUX DE VOUS AIDER

Votre partenaire commercial spécialisé



FACILITER LA NAVIGATION

| | | APERÇU DE LA GAMME 1 | | | | | | | | | | | | | | | |
|---------------|--|---|----------------------------------|---|--|---|----------------------------------|---|-----------------------------|-------------------|---------------------------------|-----------------|--|--|--|--|--|
| | 1 | | | | | | | 1 Outils généraux | | | | | | | | | |
| | PAGE 171-1462 | BURIN PAGE 1350 | CLÉ PLATE PAGE 112 | COFFRETS DE DOUILLES PAGE 1126 | OUTILS DE MÉCANICIEN PAGE 1053 | PINCES PAGE 1005 | SPATULE ET GRATTOIR PAGE 1582 | | | | | | | | | | |
| | 2 | | | | | | | | 2 Outils de chantier | | | | | | | | |
| | PAGE 211-2126 | BROCHETTE PAGE 3101 | FORET PAGE 312 | FRAISE À RAINURER CARBURE PAGE 2311 | PELLE RONDE PAGE 2192 | SCE CLOCHE PAGE 2186 | VENTOUSE DE LEVAGE PAGE 2119 | | | | | | | | | | |
| | 3 | | | | | | | | | 3 Abrasifs | | | | | | | |
| | PAGE 311-3184 | BANDE ABRASIVE PAGE 3172 | BROSSE BOISSEAU PAGE 3181 | DISQUE À LAMELLES PAGE 3141 | FRAISE PAGE 3110 | LIME D'ATELIER PAGE 312 | OUTILS DE POLISSAGE PAGE 312 | | | | | | | | | | |
| | 4 | | | | | | | | | | 4 Outils à usage spécial | | | | | | |
| | PAGE 411-4116 | ÉTAU POUR PERCEUSE PAGE 4130 | FILÈRES PAGE 4180 | FORET PERCEUSE À FILE PAGE 4126 | JEU D'OUTILS DE TARAUDAGE PAGE 4177 | SAUTERELLE POUSSÉE PAGE 4138 | SCE CLOCHE CARBURE PAGE 4101 | | | | | | | | | | |
| | 5 | | | | | | | | | | | 5 Mesure | | | | | |
| PAGE 511-5156 | COMPARATEUR HAUTE PRÉCISION PAGE 5111 | DYNAMOMÈTRE PAGE 5156 | ÉQUERRES PAGE 5128 | LOUPES PAGE 5123 | NIVEAU À BULLE PAGE 5139 | PIED À COULISSE DE POCHES PAGE 512 | | | | | | | | | | | |
| 6 | | | | | | | 6 Matériels | | | | | | | | | | |
| PAGE 611-6150 | BAC DE TRANSPORT PAGE 6145 | CASSETTES/BOÎTES À OUTILS PAGE 6116 | CHARIOT DE TRANSPORT PAGE 612 | PALAN PAGE 6155 | RATIONNEMENT EMBOÎTABLE PAGE 6139 | SAC À OUTILS PAGE 6110 | | | | | | | | | | | |
| 7 | | | | | | | | 7 Outils et produits spécialisés | | | | | | | | | |
| PAGE 711-7174 | COLLE RÉSISTANTE PAGE 717 | DÉGRIFANT ANTIDOUILLE PAGE 7103 | BRASSAGE PAGE 7147 | MOUSSE DE POLYURÉTHANE RAPIDE PAGE 714 | TORCHE DE SOUDAGE PAGE 7166 | VÊTEMENTS DE PROTECTION POUR SOUDEUR PAGE 7174 | | | | | | | | | | | |
| 8 | | | | | | | | | 8 Équipements | | | | | | | | |
| PAGE 811-8196 | CASQUE DE PROTECTION PAGE 8159 | CHAUSSURES DE SÉCURITÉ PAGE 8142 | ÉTABLI PAGE 8138 | GRANDE POUBELLE PAGE 8128 | PREMIERS SECOURS PAGE 8153 | VÊTEMENTS DE TRAVAIL PAGE 8159 | | | | | | | | | | | |
| 9 | | | | | | | | | | 9 Fixation | | | | | | | |
| PAGE 911-9184 | CHAÎNE SOUDÉE PAGE 9178 | CHEVILLE EN NYLON PAGE 9167 | ÉCROU PAPILLON PAGE 914 | GOUDON D'ANCRAGE PAGE 9165 | GOUPILLES PAGE 9133 | VIS À MONTAGE RAPIDE PAGE 9139 | | | | | | | | | | | |

APERÇU DE LA GAMME

La gamme de produits est divisée en 9 chapitres.

L'aperçu vous permet de vous orienter et de déterminer le classement des produits dans les différents chapitres.

| | | OUTILLAGE À MAIN » SOMMAIRE 1 | |
|--|-------------------------|--|--|
| | OUTILLAGE À MAIN | | |
| | BRUCELLES | PAGE 11277 | |
| | BURINS | PAGE 11350 | |
| | CISEAUX | PAGE 11366 | |
| | CLÉS MÂLES COUDEES | PAGE 11136 | |
| | CLÉS PLATES | PAGE 112 | |
| | COUPE-TUBES | PAGE 11326 | |
| | CUTTERS | PAGE 11300 | |
| | EMBOUTS ET DOUILLES | PAGE 11156 | |
| | ÉTAUX PARALLÈLES | PAGE 11371 | |
| | EXTRACTEURS | PAGE 11250 | |
| | MARTEAUX | PAGE 11333 | |
| | PINCES À SENTIR | PAGE 11288 | |
| | SERVANTES D'ATELIER | PAGE 11186 | |
| | TESTEURS DE TENSION | PAGE 11241 | |
| | TOURNEVIS | PAGE 11211 | |
| | VISSAGE | PAGE 1129 | |

APERÇU DES CHAPITRES

Ces pages contiennent les groupes de produits qui figurent sur les pages suivantes.



LOGISTIQUE CENTRALISÉE

NOTRE PRESTATAIRE LOGISTIQUE À VOTRE SERVICE

Le centre logistique eLC de l'E/D/E utilise les techniques les plus modernes. Environ 400 collaborateurs y travaillent pour garantir à nos clients la rapidité et la fiabilité des livraisons. Cela signifie des délais de livraison les plus courts possibles! Quand c'est urgent, nous pouvons livrer en express en 24H ou 48 H.

LES CLÉS DU SUCCÈS

- » Livraison en 24/48 heures, pour tous les produits livrables par messagerie
- » Plus de 110 000 articles stockés
- » Environ 26 000 positions traitées par jour
- » 170 000 emplacements de stockage
- » Plus de 8 000 colis expédiés par jour
- » Un stock de petites pièces entièrement automatisé
- » Stockage et logistique de l'E/D/E certifiés selon la norme DIN EN ISO 9001:2015



FORUM: DES OUTILS DE QUALITÉ AU MEILLEUR PRIX

L'ASSORTIMENT FORUM



































































- » ABRASIFS
- » AMÉNAGEMENT D'ATELIER
- » COUPE
- » ÉCLAIRAGE
- » ÉQUIPEMENT DE CHANTIER
- » MÉTROLOGIE
- » OUTILLAGE À MAIN
- » SERRAGE



forum
Professional Solutions





























































PICTOGRAMMES

EXPLICATION DES PICTOGRAMMES ET APERÇU DE L'ENSEMBLE DES SYMBOLES UTILISÉS

| | | | | | |
|---|---|---|--|---|--|
|  | 3 méplats |  | Chaussures de sécurité largeur normale |  | Forme de la lime : plate d'atelier, 2 côtés |
|  | Agrafes type 13 |  | Chaussures de travail avec coque |  | Forme de la lime : plate d'atelier, 3 côtés |
|  | Alimentation par piles |  | Cône 1:50 |  | Forme de la lime : plate d'atelier, 4 côtés |
|  | Alimentation sur batterie |  | Cône morse |  | Forme de la lime : plate d'atelier, 4 côtés, diamant |
|  | Alimentation sur secteur |  | Contact avec les aliments |  | Forme de la lime : plates et pointues |
|  | Angle de flanc |  | Coupe à droite |  | Forme de la lime : ronde |
|  | Angle de forme et de fraisure |  | Coupe-fils central |  | Forme de la lime : ronde, diamant |
|  | Angle de pointe |  | Dangers chimiques EN 374 |  | Forme de la lime : semi-circulaire |
|  | Angle de pointe 120° |  | Degré de protection IP67 |  | Forme de la lime : semi-circulaire, diamant |
|  | Angle de spirale |  | Dents d'ébauchage rondes |  | Forme du sertissage : carrée |
|  | Avec capteur |  | Diamant |  | Forme du sertissage : épine |
|  | Bluetooth |  | Électriquement dissipatif (décharge électrostatique) |  | Forme du sertissage : F |
|  | Boîte |  | Étui |  | Forme du sertissage : hexagonale |
|  | Capacité de charge tablette 150 kg |  | Forme de la lime : 3 pans |  | Forme du sertissage : ovale |
|  | Capuche amovible |  | Forme de la lime : 3 pans, diamant |  | Forme du sertissage : trapézoïdale |
|  | Certificat d'essai |  | Forme de la lime : 4 pans |  | Forme du sertissage : W |
|  | Chanfrein 90° |  | Forme de la lime : 4 pans, diamant |  | Forme du sertissage : western |
|  | Chaussure de sécurité avec isolation contre le froid CI |  | Forme de la lime : barrette |  | Gants de protection de catégorie II |
|  | Chaussures de sécurité avec semelle anatomique |  | Forme de la lime : bombée |  | Gants de protection de catégorie III |
|  | Chaussures de sécurité avec suspension |  | Forme de la lime : couteau |  | Jauge de profondeur |
|  | Chaussures de sécurité de catégorie S3 |  | Forme de la lime : feuille de sauge |  | jusqu'à 98 db(A) |
|  | Chaussures de sécurité forme élancée |  | Forme de la lime : ovale |  | Léger |

PICTOGRAMMES

EXPLICATION DES PICTOGRAMMES ET APERÇU DE L'ENSEMBLE DES SYMBOLES UTILISÉS

| | | | | | |
|--|---|---|---|--|---|
|  | Lire attentivement la notice |  | Profilé à visser : Clutch type G |  | Protection contre les particules solides véhiculées par l'air |
|  | Magnétique |  | Profilé à visser : Croissant de lune |  | Protection contre les risques du froid |
|  | Meilleure démultiplication |  | Profilé à visser : cruciforme PH |  | Protection contre les risques mécaniques |
|  | Mobile |  | Profilé à visser : cruciforme PH/S |  | Protection contre les risques thermiques |
|  | Modèle de lame, fraise |  | Profilé à visser : cruciforme PZ |  | Protection contre une mauvaise visibilité EN ISO 20471 |
|  | Mors plats ronds |  | Profilé à visser : cruciforme PZ/S |  | Protection limitée contre les substances chimiques liquides |
|  | Nombre de lames |  | Profilé à visser : Denture multiple XZN |  | Protection simple contre les risques chimiques |
|  | Norme d'usine |  | Profilé à visser : queue de pic |  | Queue cylindrique à 4 pans |
|  | Norme VDE |  | Profilé à visser : SET TORQ® |  | Queue DIN 6535-HA |
|  | Outil pour l'électronique |  | Profilé à visser : SIT® |  | Queue DIN 6535-HB avec méplat d'entraînement |
|  | Pince pour circlips extérieurs |  | Profilé à visser : tendeur |  | Recommandation du temps en position assise : max. 4 heures par jour |
|  | Pince pour circlips intérieurs |  | Profilé à visser : TORX PLUS® intérieur |  | Refroidissement interne |
|  | Porter des lunettes de protection |  | Profilé à visser : TORX® extérieurs |  | Résistant à l'huile |
|  | Pour trou de passage |  | Profilé à visser : TORX® intérieur avec tenon |  | Sens d'avancée |
|  | Profilé à visser : 12 pans extérieurs |  | Profilé à visser : TRI-WING® |  | Série courte |
|  | Profilé à visser : 3 pans extérieurs |  | Profondeur de filetage neutre |  | Silencieuse |
|  | Profilé à visser : 4 pans extérieurs |  | Profondeur de perçage |  | SRA chaussure de sécurité antidérapante |
|  | Profilé à visser : 4 pans intérieurs |  | Protection contre la contamination EN 421 |  | SRC chaussure de sécurité antidérapante |
|  | Profilé à visser : 6 pans extérieurs |  | Protection contre la pénétration |  | Surfaces de préhension dentées |
|  | Profilé à visser : 6 pans intérieurs |  | Protection contre l'électricité statique |  | Surfaces de préhension lisses |
|  | Profilé à visser : 6 pans intérieurs avec alésage |  | Protection contre les intempéries EN 343 |  | Tige droite |
|  | Profilé à visser : à fente |  | Protection contre les microorganismes EN 374 |  | Traitement à sec |



1

PAGE
1/1–1/402



BURIN
PAGE 1/350



CLÉ PLATE
PAGE 1/2

2

PAGE
2/1–2/126



BROUETTE
PAGE 2/101



FORET
PAGE 2/2

3

PAGE
3/1–3/84



BANDE ABRASIVE
PAGE 3/72



BROSSE BOISSEAU
PAGE 3/81

4

PAGE
4/1–4/146



ÉTAU POUR PERCEUSE
PAGE 4/130



FILIÈRES
PAGE 4/80

5

PAGE
5/1–5/56



COMPARATEUR HAUTE PRÉCISION
PAGE 5/11



DYNAMOMÈTRE
PAGE 5/56

6

PAGE
6/1–6/50



BAC DE TRANSPORT
PAGE 6/45



CAISSES/ BOÎTES À OUTILS
PAGE 6/16

7

PAGE
7/1–7/74



COLLE INSTANTANÉE
PAGE 7/7



DÉGRIPPANT ANTIROUILLE
PAGE 7/20

8

PAGE
8/1–8/96



CASQUE DE PROTECTION
PAGE 8/89



CHAUSSURES DE SÉCURITÉ
PAGE 8/42

9

PAGE
9/1–9/84



CHAÎNE SOUDÉE
PAGE 9/78



CHEVILLE EN NYLON
PAGE 9/67



COFFRETS DE DOUILLES
PAGE 1/39



OUTILS DE MÉCANICIEN
PAGE 1/253



PINCES
PAGE 1/255



SPATULE ET GRATTOIR
PAGE 1/362



FRAISE À RAINURER CARBURE
PAGE 2/31



PELLE RONDE
PAGE 2/92



SCIE CLOCHE
PAGE 2/86



VENTOUSE DE LEVAGE
PAGE 2/119



DISQUE À LAMELLES
PAGE 3/41



FRAISE
PAGE 3/10



LIME D'ATELIER
PAGE 3/2



OUTILS DE POLISSAGE
PAGE 3/32



FORET PERCE-TÔLE
PAGE 4/26



JEU D'OUTILS DE TARAUDAGE
PAGE 4/77



SAUTERELLE POUSSÉE
PAGE 4/138



SCIE CLOCHE CARBURE
PAGE 4/101



ÉQUERRES
PAGE 5/28



LOUPES
PAGE 5/23



NIVEAU À BULLE
PAGE 5/39



PIED À COULISSE DE POCHE
PAGE 5/2



CHARIOT DE TRANSPORT
PAGE 6/2



PALAN
PAGE 6/35



RAYONNAGE EMBOÎTABLE
PAGE 6/39



SAC À OUTILS
PAGE 6/10



BRASAGE
PAGE 7/47



MOUSSE DE POLYURÉTHANE RAPIDE
PAGE 7/4



TORCHE DE SOUDAGE
PAGE 7/66



VÊTEMENTS DE PROTECTION POUR SOUDEUR
PAGE 7/74



ÉTABLI
PAGE 8/38



GRANDE POUBELLE
PAGE 8/28



PREMIERS SECOURS
PAGE 8/93



VÊTEMENTS DE TRAVAIL
PAGE 8/59



ÉCROU PAPILLON
PAGE 9/4



GOUJON D'ANCRAGE
PAGE 9/66



GOUPILLES
PAGE 9/35



VIS À MONTAGE RAPIDE
PAGE 9/39

1 Outillage à main

2 Equipements de chantier

3 Abrasifs

4 Usinage & serrage

5 Métrologie

6 Manutention & Levage

7 Soudage & Produits techniques

8 EPI & Equipement industriel

9 Fixation

NOS MARQUES LEADER

UNE SÉLECTION QUI NE LAISSE RIEN À DÉSIRER

Qu'il s'agisse de techniciens, d'artisans ou d'ouvriers, la qualité d'un professionnel dépend aussi du matériel qu'il utilise. Les marques suivantes se distinguent par une qualité élevée et un bon rapport qualité-prix. Elles sont conçues pour les professionnels très exigeants. Tous les produits garantissent un niveau de sécurité élevé et, bien entendu, le respect des normes et directives européennes.



CONSEIL

Vous pouvez également profiter des conseils de la part de nos collaborateurs formés et expérimentés.



OUTILLAGE À MAIN

| | |
|---------------------|------------|
| BRUCELLES | PAGE 1/277 |
| BURINS | PAGE 1/350 |
| CISEAUX | PAGE 1/366 |
| CLÉS MÂLES COUDÉES | PAGE 1/136 |
| CLÉS PLATES | PAGE 1/2 |
| COUPE-TUBES | PAGE 1/326 |
| CUTTERS | PAGE 1/300 |
| EMBOUTS ET DOUILLES | PAGE 1/156 |
| ÉTAUX PARALLÈLES | PAGE 1/371 |
| EXTRACTEURS | PAGE 1/250 |
| MARTEAUX | PAGE 1/333 |
| PINCES À SERTIR | PAGE 1/288 |
| SERVANTES D'ATELIER | PAGE 1/86 |
| TESTEURS DE TENSION | PAGE 1/241 |
| TOURNEVIS | PAGE 1/211 |
| VISSAGE | PAGE 1/29 |

Clé plate double

- Chromée-mat
- Acier au chrome vanadium
- Forcée
- Angle de tête incliné à 15°
- Queue ovale à bonne préhension
- DIN 3110, ISO 3318, ISO1085, ISO10102



| Cote s/plats | Longueur | Norme | Réf. | Prix | Q min. |
|--------------|----------|-------|------------|---------|-----------|
| mm | mm | | | €/pièce | cde pièce |
| 6 x 7 | 123 | oui | 4240303022 | 1,85 | 1 |
| 8 x 9 | 143 | oui | 4240303034 | 2,62 | 1 |
| 8 x 10 | 144 | oui | 4240303037 | 2,62 | 1 |
| 9 x 10 | 160 | non | 4240303040 | 2,40 | 1 |
| 10 x 11 | 160 | oui | 4240303046 | 2,48 | 1 |
| 10 x 13 | 172 | oui | 4240303052 | 2,67 | 1 |
| 12 x 13 | 172 | oui | 4240303064 | 2,89 | 1 |
| 12 x 14 | 176 | oui | 4240303067 | 3,48 | 1 |
| 13 x 15 | 178 | oui | 4240303073 | 2,97 | 1 |
| 13 x 17 | 192 | oui | 4240303082 | 3,62 | 1 |
| 14 x 15 | 188 | oui | 4240303079 | 2,75 | 1 |
| 14 x 17 | 202 | oui | 4240303085 | 3,73 | 1 |
| 16 x 17 | 202 | oui | 4240303088 | 2,97 | 1 |
| 16 x 18 | 202 | oui | 4240303091 | 3,89 | 1 |
| 17 x 19 | 220 | oui | 4240303094 | 4,16 | 1 |
| 18 x 19 | 220 | oui | 4240303097 | 4,16 | 1 |
| 19 x 22 | 238 | oui | 4240303106 | 5,18 | 1 |
| 20 x 22 | 238 | non | 4240303109 | 4,37 | 1 |
| 21 x 23 | 248 | non | 4240303115 | 5,02 | 1 |
| 22 x 24 | 248 | oui | 4240303124 | 6,56 | 1 |
| 24 x 27 | 265 | oui | 4240303130 | 6,78 | 1 |
| 27 x 30 | 295 | oui | 4240303142 | 11,07 | 1 |
| 27 x 32 | 300 | oui | 4240303145 | 12,99 | 1 |
| 30 x 32 | 300 | oui | 4240303148 | 11,07 | 1 |
| 30 x 36 | 310 | oui | 4240303154 | 18,17 | 1 |
| 32 x 36 | 310 | oui | 4240303157 | 20,57 | 1 |
| 34 x 36 | 328 | oui | 4240303160 | 19,49 | 1 |
| 36 x 41 | 355 | oui | 4240303163 | 23,54 | 1 |
| 41 x 46 | 420 | oui | 4240303169 | 32,70 | 1 |

(0001, 000H)

Jeu de clés plates doubles

- Chromées-mat
- Acier au chrome vanadium
- Forcées
- Angle de tête incliné à 15°
- Queue ovale à bonne préhension
- DIN 3110, ISO 3318, ISO 1085, ISO 10102



Livraison : dans un carton.

| Quantité | Contenu | Réf. | Prix | Q min. |
|-----------|--|------------|-------|---------|
| | mm | | €/jeu | cde jeu |
| 8 pièces | 6 x 7; 8 x 9; 10 x 11; 12 x 13; 14 x 15; 16 x 17; 18 x 19; 20 x 22 | 4240303350 | 17,34 | 1 |
| 10 pièces | 6 x 7; 8 x 9; 10 x 11; 12 x 13; 14 x 15; 16 x 17; 18 x 19; 20 x 22; 21 x 23; 24 x 27 | 4240303353 | 33,29 | 1 |
| 12 pièces | 6 x 7; 8 x 9; 10 x 11; 12 x 13; 14 x 15; 16 x 17; 18 x 19; 20 x 22; 21 x 23; 24 x 27; 25 x 28; 30 x 32 | 4240303359 | 52,27 | 1 |

(000G, 000H)

Clé plate double, n°6, en pouces américains

- Chromée-mat
- Acier au chrome vanadium 31CrV3
- Forcée
- Angle de tête incliné à 15°
- Qualité industrielle supérieure pour un usage continu et intense

GEDORE

 pouces
américains

| Cote s/plats | Épaisseur de la fourche | Longueur totale | Réf. | Prix €/pièce | Q min. cde pièce |
|---------------|-------------------------|-----------------|------------|-----------------|------------------------|
| | mm | | | | |
| 1/4 x 5/16 | 4,5 | 122 | 4240302300 | 5,25 | 1 |
| 5/16 x 3/8 | 5 | 140 | 4240302303 | 5,83 | 1 |
| 3/8 x 7/16 | 5,5 | 157 | 4240302306 | 6,11 | 1 |
| 7/16 x 1/2 | 6 | 172 | 4240302309 | 7,14 | 1 |
| 1/2 x 9/16 | 7 | 190 | 4240302312 | 8,10 | 1 |
| 9/16 x 5/8 | 7,5 | 190 | 4240302315 | 8,10 | 1 |
| 19/32 x 11/16 | 8 | 205 | 4240302318 | 8,32 | 1 |
| 5/8 x 3/4 | 8,5 | 222 | 4240302321 | 9,00 | 1 |
| 3/4 x 7/8 | 8,5 | 236 | 4240302324 | 11,06 | 1 |
| 1 x 1,1/8 | 9,4 | 280 | 4240302333 | 15,40 | 1 |

(000C)

Clé plate simple

- Phosphatée
- Acier spécial
- Angle de tête incliné à 15°
- Avec trou de suspension



| Cote s/plats | Épaisseur de la fourche | Longueur totale | Réf. | Prix | Q min. cde pièce |
|--------------|-------------------------|-----------------|------------|---------|------------------|
| mm | mm | mm | | €/pièce | |
| 6 | 3,5 | 73 | 4240301010 | 1,08 | 1 |
| 7 | 3,5 | 77 | 4240301013 | 1,08 | 1 |
| 8 | 3,8 | 95 | 4240301016 | 1,14 | 1 |
| 9 | 4 | 100 | 4240301019 | 1,33 | 1 |
| 10 | 4,5 | 105 | 4240301022 | 1,33 | 1 |
| 11 | 5 | 110 | 4240301025 | 1,36 | 1 |
| 12 | 5,5 | 125 | 4240301028 | 1,48 | 1 |
| 13 | 5,8 | 130 | 4240301031 | 1,51 | 1 |
| 14 | 6 | 140 | 4240301034 | 1,54 | 1 |
| 15 | 6 | 150 | 4240301037 | 1,57 | 1 |
| 16 | 6,2 | 155 | 4240301040 | 1,73 | 1 |
| 17 | 6,4 | 155 | 4240301043 | 1,65 | 1 |
| 18 | 6,8 | 161 | 4240301046 | 1,70 | 1 |
| 19 | 7 | 170 | 4240301049 | 1,84 | 1 |
| 22 | 8,2 | 193 | 4240301052 | 2,48 | 1 |
| 24 | 8,6 | 216 | 4240301055 | 3,02 | 1 |
| 25 | 8,9 | 220 | 4240301058 | 3,35 | 1 |
| 27 | 9,5 | 240 | 4240301061 | 3,94 | 1 |
| 30 | 10,5 | 260 | 4240301064 | 4,73 | 1 |
| 32 | 11 | 274 | 4240301067 | 5,01 | 1 |
| 34 | 11,5 | 295 | 4240301070 | 6,35 | 1 |
| 36 | 12,8 | 299 | 4240301073 | 7,24 | 1 |
| 38 | 13,2 | 324 | 4240301076 | 10,45 | 1 |
| 41 | 15 | 339 | 4240301079 | 10,89 | 1 |
| 46 | 15,5 | 380 | 4240301082 | 12,05 | 1 |
| 50 | 16,5 | 401 | 4240301085 | 17,28 | 1 |
| 55 | 17 | 442 | 4240301088 | 22,25 | 1 |
| 60 | 17,5 | 473 | 4240301091 | 24,66 | 1 |
| 65 | 18 | 522 | 4240301094 | 32,04 | 1 |
| 70 | 19,5 | 570 | 4240301097 | 43,79 | 1 |
| 75 | 21 | 620 | 4240301100 | 55,48 | 1 |
| 80 | 22,5 | 620 | 4240301103 | 80,95 | 1 |
| 85 | 22,5 | 670 | 4240301106 | 86,24 | 1 |
| 90 | 22,5 | 670 | 4240301109 | 117,45 | 1 |
| 95 | 22,5 | 670 | 4240301112 | 129,74 | 1 |
| 100 | 25 | 722 | 4240301115 | 193,49 | 1 |
| 105 | 25 | 722 | 4240301118 | 275,83 | 1 |
| 110 | 25,5 | 872 | 4240301121 | 291,43 | 1 |
| 115 | 32 | 1000 | 4240301124 | 309,16 | 1 |
| 120 | 32 | 1000 | 4240301127 | 327,89 | 1 |

(000I, 000H, 000G,
000E, 000C)

Clé plate double

- Phosphatée
- Acier spécial
- Angle de tête incliné à 15°



| Cote s/plats mm | Épaisseur de la fourche mm | Longueur totale mm | Réf. | Prix €/pièce | Q min. cde pièce |
|--------------------|-------------------------------|-----------------------|------------|-----------------|------------------------|
| 6 x 7 | 3,3 | 96 | 4240301200 | 1,23 | 1 |
| 8 x 9 | 3,8 | 105 | 4240301203 | 1,36 | 1 |
| 8 x 10 | 4,2 | 114 | 4240301206 | 1,36 | 1 |
| 10 x 11 | 4,5 | 117 | 4240301209 | 1,48 | 1 |
| 10 x 13 | 5 | 117 | 4240301212 | 1,54 | 1 |
| 12 x 13 | 5 | 135 | 4240301215 | 1,67 | 1 |
| 12 x 14 | 5,2 | 139 | 4240301218 | 1,76 | 1 |
| 13 x 15 | 5,4 | 151 | 4240301221 | 1,88 | 1 |
| 13 x 17 | 5,6 | 156 | 4240301224 | 2,07 | 1 |
| 14 x 15 | 5,4 | 151 | 4240301227 | 1,88 | 1 |
| 14 x 17 | 5,6 | 156 | 4240301230 | 2,07 | 1 |
| 16 x 17 | 5,6 | 156 | 4240301233 | 2,10 | 1 |
| 17 x 19 | 6 | 170 | 4240301236 | 2,38 | 1 |
| 18 x 19 | 6 | 170 | 4240301239 | 2,47 | 1 |
| 18 x 21 | 6,4 | 191 | 4240301242 | 2,99 | 1 |
| 19 x 22 | 6,8 | 191 | 4240301245 | 2,78 | 1 |
| 19 x 24 | 7,2 | 206 | 4240301248 | 3,35 | 1 |
| 20 x 22 | 6,8 | 191 | 4240301251 | 2,97 | 1 |
| 22 x 24 | 7,5 | 221 | 4240301254 | 3,94 | 1 |
| 22 x 27 | 8,5 | 241 | 4240301257 | 4,75 | 1 |
| 24 x 27 | 8,5 | 241 | 4240301260 | 4,83 | 1 |
| 24 x 30 | 9 | 265 | 4240301263 | 5,75 | 1 |
| 27 x 30 | 9 | 265 | 4240301266 | 5,94 | 1 |
| 27 x 32 | 10 | 270 | 4240301269 | 7,80 | 1 |
| 30 x 32 | 10 | 270 | 4240301272 | 7,91 | 1 |
| 30 x 36 | 12 | 297 | 4240301275 | 10,07 | 1 |
| 32 x 36 | 12 | 297 | 4240301278 | 8,08 | 1 |
| 34 x 36 | 12,5 | 297 | 4240301281 | 9,44 | 1 |
| 36 x 41 | 13,5 | 344 | 4240301284 | 13,78 | 1 |
| 41 x 46 | 14 | 373 | 4240301287 | 14,24 | 1 |
| 46 x 50 | 15 | 410 | 4240301290 | 20,20 | 1 |
| 50 x 55 | 15,5 | 452 | 4240301293 | 28,08 | 1 |
| 55 x 60 | 18 | 490 | 4240301296 | 39,17 | 1 |

(000I, 000H, 000G,
000E)

Clé plate double, n°8, petit modèle

- Chromée-mat
- Acier au chrome vanadium 31CrV3
- Forcée
- Angle de tête incliné à 15° et 75°
- Tête de clé décalée pour les zones difficiles d'accès

GEDORE



| Cote s/plats | Épaisseur de la fourche | Longueur totale | Réf. | Prix | Q min. cde |
|--------------|-------------------------|-----------------|------------|---------|------------|
| mm | mm | mm | | €/pièce | pièce |
| 4,0 | 2 | 70 | 4240304350 | 7,14 | 1 |
| 4,5 | 2 | 70 | 4240304353 | 7,14 | 1 |
| 5,0 | 2 | 78 | 4240304356 | 7,14 | 1 |
| 5,5 | 2 | 78 | 4240304359 | 7,69 | 1 |
| 6,0 | 2 | 78 | 4240304362 | 7,79 | 1 |
| 7,0 | 2 | 91 | 4240304365 | 7,79 | 1 |
| 8,0 | 3 | 96 | 4240304368 | 9,21 | 1 |
| 9,0 | 3 | 103 | 4240304371 | 9,46 | 1 |
| 10,0 | 3 | 105 | 4240304374 | 9,46 | 1 |
| 11,0 | 3 | 116 | 4240304377 | 10,41 | 1 |
| 12,0 | 3 | 116 | 4240304380 | 10,91 | 1 |
| 13,0 | 3 | 131 | 4240304383 | 10,91 | 1 |

(000C, 000D, 000F, 000G)

Clé mixte

- Chromée-mat
- Acier au chrome vanadium
- Forcée
- Angle de tête et d'anneau incliné à 15°
- Queue ovale à bonne préhension
- DIN 3113 A, ISO 7738
- Côté anneau à paroi très fine et rectifié avec précision, convient donc également pour les vis et écrous arrondis ainsi que pour les environnements de travail très étroits

forum
Professional Solutions



| Cote s/plats | Longueur | Norme | Réf. | Prix | Q min. cde |
|--------------|----------|-------|------------|---------|------------|
| mm | mm | | | €/pièce | pièce |
| 5,5 | 90 | non | 4240305800 | 1,35 | 1 |
| 6 | 96 | oui | 4240305803 | 1,17 | 1 |
| 7 | 105 | oui | 4240305806 | 1,22 | 1 |
| 8 | 126 | oui | 4240305809 | 1,22 | 1 |
| 9 | 118 | oui | 4240305812 | 1,35 | 1 |
| 10 | 142 | oui | 4240305815 | 1,48 | 1 |
| 11 | 155 | oui | 4240305818 | 1,46 | 1 |
| 12 | 160 | oui | 4240305821 | 1,64 | 1 |
| 13 | 175 | oui | 4240305824 | 1,78 | 1 |
| 14 | 180 | oui | 4240305827 | 1,93 | 1 |
| 15 | 190 | oui | 4240305830 | 2,03 | 1 |
| 16 | 200 | oui | 4240305833 | 2,07 | 1 |
| 17 | 210 | oui | 4240305836 | 2,32 | 1 |
| 18 | 230 | oui | 4240305839 | 2,92 | 1 |
| 19 | 231 | oui | 4240305842 | 3,58 | 1 |
| 20 | 241 | non | 4240305845 | 3,91 | 1 |
| 21 | 254 | oui | 4240305848 | 4,90 | 1 |
| 22 | 290 | oui | 4240305851 | 4,99 | 1 |
| 24 | 280 | oui | 4240305854 | 5,94 | 1 |
| 27 | 306 | oui | 4240305857 | 7,92 | 1 |
| 30 | 380 | oui | 4240305860 | 9,00 | 1 |
| 32 | 360 | oui | 4240305863 | 10,55 | 1 |
| 36 | 360 | oui | 4240305866 | 13,88 | 1 |

(000E)

Jeu de clés mixtes

- Chromées-mat
- Acier au chrome vanadium
- Forgées
- Angle de tête et d'anneau incliné à 15°
- Queue ovale à bonne préhension
- DIN 3113 B, ISO 3318, ISO 7738
- Côté anneau à paroi très fine et rectifié avec précision, convient donc également pour les vis et écrous arrondis ainsi que pour les environnements de travail très étroits

Livraison : dans un carton.

forum
Professional Solutions



| Quantité | Contenu | Réf. | Prix €/jeu | Q min. cde jeu |
|-----------|---|------------|---------------|----------------------|
| 8 pièces | 10; 12; 13; 14; 17; 19; 22; 24 mm | 4240305450 | 24,12 | 1 |
| 11 pièces | 8; 9; 10; 11; 12; 13; 14; 15; 17; 19; 22 mm | 4240305453 | 22,61 | 1 |
| 12 pièces | 10; 11; 12; 13; 14; 17; 19; 22; 24; 27; 30; 32 mm | 4240305456 | 50,15 | 1 |
| 17 pièces | 6; 7; 8; 9; 10; 11; 12; 13; 14; 15; 16; 17; 18; 19; 20; 21; 22 mm | 4240305459 | 39,53 | 1 |

(000E)

Clé mixte, coudée

- Chromée
- Acier au chrome vanadium, forgé
- Angle de tête incliné à 15°
- Anneau coudé à 10°
- DIN 3113 A

fortis



| Cote s/plats mm | Longueur totale mm | Réf. | Prix €/pièce | Q min. cde pièce |
|--------------------|-----------------------|------------|-----------------|------------------------|
| 6 | 100 | 4240305500 | 0,79 | 1 |
| 7 | 110 | 4240305503 | 0,79 | 1 |
| 8 | 120 | 4240305506 | 0,88 | 1 |
| 9 | 130 | 4240305509 | 0,88 | 1 |
| 10 | 140 | 4240305512 | 1,01 | 1 |
| 11 | 150 | 4240305515 | 1,01 | 1 |
| 12 | 160 | 4240305518 | 1,12 | 1 |
| 13 | 170 | 4240305521 | 1,22 | 1 |
| 14 | 180 | 4240305524 | 1,33 | 1 |
| 15 | 190 | 4240305527 | 1,39 | 1 |
| 16 | 206 | 4240305530 | 1,40 | 1 |
| 17 | 210 | 4240305533 | 1,62 | 1 |
| 18 | 210 | 4240305536 | 2,03 | 1 |
| 19 | 230 | 4240305539 | 2,34 | 1 |
| 20 | 235 | 4240305542 | 2,68 | 1 |
| 21 | 240 | 4240305545 | 3,40 | 1 |
| 22 | 260 | 4240305548 | 3,40 | 1 |
| 24 | 280 | 4240305551 | 4,09 | 1 |
| 27 | 310 | 4240305554 | 5,17 | 1 |
| 30 | 340 | 4240305557 | 6,12 | 1 |
| 32 | 360 | 4240305560 | 6,86 | 1 |
| 36 | 385 | 4240305563 | 9,41 | 1 |

(000E)

Jeu de clés mixtes

- Chromées
- Acier au chrome vanadium, forgé
- Angle de tête incliné à 15°
- Anneau coudé à 10°
- DIN 3113 A



Livraison : dans un carton.

| Quantité | Contenu mm | Réf. | Prix €/jeu | Q min. cde jeu |
|-----------|---|------------|---------------|----------------------|
| 8 pièces | 8; 9; 10; 11; 13; 14; 17; 19 | 4240305580 | 10,69 | 1 |
| 12 pièces | 6; 7; 8; 9; 10; 11; 12; 13; 14; 17; 19; 22 | 4240305583 | 17,41 | 1 |
| 12 pièces | 10; 11; 12; 13; 14; 17; 19; 22; 24; 27; 30; 32 | 4240305586 | 36,59 | 1 |

(000E)

Clé mixte, n°7 XL, extra longue

- Chromée-mat
- Acier au chrome vanadium 31CrV3
- Forcée
- Angle de tête et d'anneau incliné à 15°
- Conforme à DIN 3113, ISO 3318
- Tige extra longue pour une utilisation en profondeur
- Qualité industrielle supérieure pour un usage continu et intense



| Cote s/plats mm | Épaisseur de la fourche mm | Épaisseur de l'œil mm | Longueur totale mm | Réf. | Prix €/pièce | Q min. cde pièce |
|--------------------|----------------------------------|--------------------------|-----------------------|------------|-----------------|------------------------|
| 8 | 4,5 | 7 | 170 | 4240306450 | 9,15 | 1 |
| 9 | 4,5 | 7,5 | 180 | 4240306453 | 10,34 | 1 |
| 10 | 5 | 8,5 | 190 | 4240306456 | 10,28 | 1 |
| 11 | 5,5 | 9 | 200 | 4240306459 | 10,29 | 1 |
| 12 | 5,5 | 10 | 210 | 4240306462 | 10,29 | 1 |
| 13 | 6 | 10,5 | 225 | 4240306465 | 10,28 | 1 |
| 14 | 6,5 | 10,8 | 235 | 4240306468 | 12,41 | 1 |
| 15 | 7 | 11,2 | 250 | 4240306471 | 12,47 | 1 |
| 16 | 7,5 | 11,8 | 265 | 4240306474 | 14,64 | 1 |
| 17 | 8,5 | 12,2 | 280 | 4240306477 | 14,55 | 1 |
| 18 | 8,5 | 13,2 | 295 | 4240306480 | 18,07 | 1 |
| 19 | 9,5 | 14,2 | 310 | 4240306483 | 19,37 | 1 |
| 21 | 9,5 | 14,2 | 340 | 4240306486 | 24,30 | 1 |
| 22 | 11 | 16,2 | 350 | 4240306489 | 24,10 | 1 |
| 24 | 12 | 18,2 | 400 | 4240306492 | 26,89 | 1 |
| 27 | 13 | 20,2 | 450 | 4240306495 | 34,38 | 1 |
| 30 | 14 | 21,2 | 480 | 4240306498 | 54,85 | 1 |
| 32 | 14 | 22,2 | 500 | 4240306501 | 66,28 | 1 |
| 34 | 15 | 23,2 | 520 | 4240306507 | 84,13 | 1 |
| 36 | 15 | 24,2 | 550 | 4240306510 | 83,83 | 1 |
| 41 | 16 | 26 | 600 | 4240306513 | 93,49 | 1 |
| 46 | 17 | 28 | 640 | 4240306516 | 151,34 | 1 |

(000C, 000D, 000E)

Jeu de clés mixtes, coudées

- Chromées-mat
- Acier au chrome vanadium
- Forgées
- Angle de tête incliné à 15°
- Côté anneau 10° et contrecoudé
- Queue ovale à bonne préhension
- DIN 3113 B, ISO 3318, ISO 7738
- Pour des écrous ou des vis particulièrement profonds et encastrés

forum
Professional Solutions



| Cote s/plats mm | Longueur mm | Réf. | Prix €/pièce | Q min. cde pièce |
|--------------------|----------------|------------|-----------------|------------------------|
| 6 | 100 | 4240305606 | 2,59 | 1 |
| 7 | 112 | 4240305609 | 2,59 | 1 |
| 8 | 125 | 4240305612 | 3,40 | 1 |
| 9 | 138 | 4240305615 | 3,40 | 1 |
| 10 | 148 | 4240305618 | 4,37 | 1 |
| 11 | 158 | 4240305621 | 4,46 | 1 |
| 12 | 168 | 4240305624 | 4,73 | 1 |
| 13 | 185 | 4240305627 | 5,24 | 1 |
| 14 | 198 | 4240305630 | 5,32 | 1 |
| 15 | 210 | 4240305633 | 5,56 | 1 |
| 16 | 220 | 4240305636 | 5,86 | 1 |
| 17 | 232 | 4240305639 | 6,45 | 1 |
| 18 | 245 | 4240305642 | 7,34 | 1 |
| 19 | 258 | 4240305645 | 6,70 | 1 |
| 21 | 280 | 4240305651 | 8,48 | 1 |
| 22 | 292 | 4240305654 | 8,91 | 1 |
| 24 | 318 | 4240305660 | 11,15 | 1 |
| 27 | 352 | 4240305669 | 11,37 | 1 |
| 30 | 390 | 4240305678 | 14,18 | 1 |
| 32 | 412 | 4240305681 | 13,91 | 1 |
| 36 | 460 | 4240305684 | 24,08 | 1 |
| 41 | 520 | 4240305696 | 36,50 | 1 |
| 46 | 550 | 4240305699 | 50,13 | 1 |

(000H, 000G)

Jeu de clés mixtes

- Chromées-mat
- Acier au chrome vanadium
- Forgées
- Angle de tête incliné à 15° et anneau à 10°
- Côté anneau contrecoudé
- Queue ovale à bonne préhension
- DIN 3113 B, ISO 3318, ISO 7738
- Pour des écrous ou des vis particulièrement profonds et encastrés

forum
Professional Solutions



Livraison : dans un carton.

| Quantité | Contenu mm | Réf. | Prix €/jeu | Q min. cde jeu |
|-----------|--|------------|---------------|----------------------|
| 9 pièces | 8; 9; 10; 13; 14; 16; 17; 19; 24 | 4240305749 | 42,94 | 1 |
| 12 pièces | 10; 11; 12; 13; 14; 17; 19; 22; 24; 27; 30; 32 | 4240305753 | 77,09 | 1 |

(000G)

Clé mixte à cliquet

- Chromée-mat
- Acier au chrome vanadium
- Forcée
- Queue profilée à bonne préhension
- Angle de tête incliné à 15°
- Tête à cliquet droite
- 72 dents

forum
Professional Solutions



| Cote s/plats | Angle de reprise | Longueur totale | Réf. | Prix | Q min. |
|--------------|------------------|-----------------|------------|---------|-----------|
| mm | ° | mm | | €/pièce | cde pièce |
| 8 | 5 | 140 | 4240404010 | 10,11 | 1 |
| 9 | 5 | 143 | 4240404013 | 10,56 | 1 |
| 10 | 5 | 158 | 4240404016 | 11,02 | 1 |
| 11 | 5 | 168 | 4240404019 | 9,55 | 1 |
| 13 | 5 | 178 | 4240404025 | 12,94 | 1 |
| 14 | 5 | 193 | 4240404028 | 13,11 | 1 |
| 15 | 5 | 199 | 4240404031 | 13,11 | 1 |
| 16 | 5 | 208 | 4240404034 | 14,23 | 1 |
| 17 | 5 | 225 | 4240404037 | 16,91 | 1 |
| 18 | 5 | 236 | 4240404040 | 16,16 | 1 |
| 19 | 5 | 247 | 4240404043 | 17,13 | 1 |
| 22 | 5 | 289 | 4240404049 | 22,08 | 1 |
| 24 | 5 | 322 | 4240404052 | 30,13 | 1 |
| 27 | 5 | 359 | 4240404055 | 39,94 | 1 |
| 30 | 5 | 401 | 4240404058 | 47,35 | 1 |
| 32 | 5 | 425 | 4240404061 | 41,15 | 1 |

(000G)

Clé mixte à cliquet, réversible

- Chromée-mat
- Acier au chrome vanadium
- Forcée
- Queue profilée à bonne préhension
- Angle de tête et anneau incliné à 15°
- Réversible
- 72 dents

forum
Professional Solutions



| Cote s/plats | Angle de reprise | Longueur totale | Réf. | Prix | Q min. |
|--------------|------------------|-----------------|------------|---------|-----------|
| mm | ° | mm | | €/pièce | cde pièce |
| 8 | 5 | 140 | 4240404400 | 12,20 | 1 |
| 9 | 5 | 143 | 4240404403 | 12,05 | 1 |
| 10 | 5 | 158 | 4240404406 | 12,67 | 1 |
| 11 | 5 | 168 | 4240404409 | 12,83 | 1 |
| 13 | 5 | 178 | 4240404415 | 14,27 | 1 |
| 14 | 5 | 193 | 4240404418 | 13,63 | 1 |
| 15 | 5 | 199 | 4240404421 | 17,13 | 1 |
| 16 | 5 | 208 | 4240404424 | 15,60 | 1 |
| 17 | 5 | 225 | 4240404427 | 17,05 | 1 |
| 18 | 5 | 236 | 4240404430 | 16,78 | 1 |
| 19 | 5 | 247 | 4240404433 | 18,31 | 1 |
| 22 | 5 | 289 | 4240404439 | 30,41 | 1 |
| 24 | 5 | 322 | 4240404442 | 32,74 | 1 |
| 27 | 5 | 359 | 4240404445 | 42,23 | 1 |
| 30 | 5 | 401 | 4240404448 | 59,23 | 1 |
| 32 | 5 | 425 | 4240404451 | 52,21 | 1 |

(000E, 000G)

Jeu de clés mixtes à cliquet

- Chromées-mat
- Acier au chrome vanadium
- Forgées
- Angle de tête incliné à 15°
- Tête à cliquet droite
- Angle de retour 6°

Livraison : dans une trousse.

Contenu : 10 clés mixtes à cliquet 8; 10; 13; 15; 16; 17; 18; 19; 22; 24 mm.

| Quantité | Réf. | Prix €/jeu | Q min. cde jeu |
|-----------|------------|---------------|----------------------|
| 10 pièces | 4240404110 | 156,54 | 1 |

(000G)



forum
Professional Solutions



Jeu de clés mixtes à cliquet, réversibles

- Chromées-mat
- Acier au chrome vanadium
- Forgées
- Angle de tête et anneau incliné à 15°
- Réversibles
- Redressement d'angle 6°

Livraison : dans une trousse.

Contenu : 10 clés mixtes à cliquet 8; 10; 13; 15; 16; 17; 18; 19; 22; 24 mm.

| Quantité | Réf. | Prix €/jeu | Q min. cde jeu |
|-----------|------------|---------------|----------------------|
| 10 pièces | 4240404510 | 201,44 | 1 |

(000G)



forum
Professional Solutions



Clé mixte articulée à cliquet

- Chromée-mat
- Acier au chrome vanadium
- Forgée
- Queue profilée à bonne préhension
- Avec articulation du côté anneau, pivotant à 180°
- Angle de tête incliné à 15°
- 72 dents

| Cote s/plats mm | Angle de reprise ° | Longueur totale mm | Réf. | Prix €/pièce | Q min. cde pièce |
|--------------------|-----------------------|-----------------------|------------|-----------------|------------------------|
| 8 | 5 | 136 | 4240404700 | 10,69 | 1 |

(000E)



forum
Professional Solutions



Clé mixte à cliquet GEARplus®, n° 503

- Chromée
- Acier au chrome vanadium
- Mécanisme de cliquet à denture exacte avec 72 dents
- Fourche inclinée à 15°



| Cote s/plats | Angle de reprise | Longueur totale | Réf. | Prix | Q min. cde pièce |
|--------------|------------------|-----------------|------------|---------|------------------|
| mm | ° | mm | | €/pièce | |
| 6 | 5 | 126 | 4240403003 | 13,41 | 1 |
| 7 | 5 | 137 | 4240403006 | 13,41 | 1 |
| 8 | 5 | 140 | 4240403009 | 13,72 | 1 |
| 10 | 5 | 159 | 4240403015 | 14,73 | 1 |
| 11 | 5 | 165 | 4240403018 | 15,90 | 1 |
| 12 | 5 | 172 | 4240403021 | 16,09 | 1 |
| 13 | 5 | 178 | 4240403024 | 17,26 | 1 |
| 14 | 5 | 191 | 4240403027 | 17,26 | 1 |
| 15 | 5 | 200 | 4240403030 | 17,71 | 1 |
| 16 | 5 | 208 | 4240403033 | 18,17 | 1 |
| 17 | 5 | 226 | 4240403036 | 19,35 | 1 |
| 18 | 5 | 237 | 4240403039 | 20,52 | 1 |
| 19 | 5 | 248 | 4240403042 | 22,16 | 1 |
| 21 | 5 | 289 | 4240403045 | 34,91 | 1 |
| 22 | 5 | 290 | 4240403048 | 36,85 | 1 |
| 24 | 5 | 323 | 4240403051 | 38,53 | 1 |
| 27 | 5 | 358 | 4240403054 | 70,83 | 1 |
| 30 | 5 | 389 | 4240403057 | 75,06 | 1 |
| 32 | 5 | 415 | 4240403060 | 94,85 | 1 |

(000G)

Jeu de clés mixtes à cliquet GEARplus®, n° 503

- Chromées
- Acier au chrome vanadium
- Mécanisme de cliquet à denture exacte avec 72 dents
- Angle de retour 5°
- Fourche inclinée à 15°



Livraison : en coffret plastique.

| Quantité | Contenu | Réf. | Prix | Q min. cde jeu |
|-----------|---|------------|--------|----------------|
| | | | €/jeu | |
| 10 pièces | 8; 10; 12; 13; 17; 19 mm + 4 adaptateurs | 4240403150 | 131,67 | 1 |
| 16 pièces | 8; 9; 10; 11; 12; 13; 14; 15; 16; 17; 18; 19 mm + 4 adaptateurs | 4240403153 | 232,98 | 1 |

(000G)

Clé mixte à cliquet GEARplus®, n° 503, réversible

- Chromée
- Acier au chrome vanadium
- Mécanisme de cliquet à denture exacte avec 72 dents
- Fourche inclinée à 15°



| Cote s/plats | Angle de reprise | Longueur totale | Réf. | Prix | Q min. cde |
|--------------|------------------|-----------------|------------|---------|------------|
| mm | ° | mm | | €/pièce | pièce |
| 6 | 5 | 126 | 4240403300 | 20,26 | 1 |
| 7 | 5 | 140 | 4240403303 | 20,26 | 1 |
| 8 | 5 | 140 | 4240403306 | 20,26 | 1 |
| 10 | 5 | 159 | 4240403312 | 21,73 | 1 |
| 11 | 5 | 165 | 4240403315 | 22,79 | 1 |
| 12 | 5 | 172 | 4240403318 | 23,78 | 1 |
| 13 | 5 | 178 | 4240403321 | 24,45 | 1 |
| 14 | 5 | 191 | 4240403324 | 21,30 | 1 |
| 15 | 5 | 200 | 4240403327 | 27,26 | 1 |
| 16 | 5 | 208 | 4240403330 | 23,52 | 1 |
| 17 | 5 | 225 | 4240403333 | 30,78 | 1 |
| 18 | 5 | 237 | 4240403336 | 32,38 | 1 |
| 19 | 5 | 248 | 4240403339 | 26,81 | 1 |
| 22 | 5 | 290 | 4240403342 | 46,12 | 1 |
| 24 | 5 | 323 | 4240403345 | 53,27 | 1 |
| 27 | 5 | 357 | 4240403348 | 80,46 | 1 |
| 30 | 5 | 400 | 4240403351 | 104,93 | 1 |
| 32 | 5 | 423 | 4240403354 | 122,67 | 1 |
| 36 | 5 | 490 | 4240403360 | 191,22 | 1 |

(000G)

Clé double à cliquet 4 en 1 GEARplus®, réversible

- Satiné très fin
- Acier au chrome vanadium
- Forme droite
- Commutation au moyen d'un levier de commutation
- Denture fine, 72 dents
- 4 tailles de clé en une clé



| Cote s/plats | Longueur totale | Réf. | Prix | Q min. cde |
|------------------|-----------------|------------|---------|------------|
| mm | mm | | €/pièce | pièce |
| 10 x 19; 13 x 17 | 190 | 4240245013 | 38,62 | 1 |

(000G)

Jeu de clés mixtes à cliquet, n°7 R

- Chromées-mat
- Acier au chrome vanadium 31CrV3
- Forgées
- Angle de tête incliné à 15°
- Tête à cliquet droit
- Angle de reprise 7° de 8 à 15 mm, 6° de 16 à 27 mm et 5° de 30 à 36 mm



12 pièces

| Quantité | Contenu | Livraison | Réf. | Prix | Q min. cde |
|-----------|--|--------------------------|------------|--------|------------|
| | mm | | | €/jeu | jeu |
| 5 pièces | 8; 10; 13; 17; 19 | en coffret plastique | 4240406123 | 105,34 | 1 |
| 12 pièces | 8; 9; 10; 11; 12; 13; 14; 15; 16; 17; 18; 19 | dans un coffret en acier | 4240406126 | 247,77 | 1 |

(000D)

Jeu de clés mixtes à cliquet, n° 7 UR, réversibles

- Chromées-mat
- Acier au chrome vanadium 31CrV3
- Forgées
- Tête à cliquet inclinée à 13°
- Angle de tête incliné à 15°
- Réversibles

GEDORE



| Quantité | Contenu | Livraison | Réf. | Prix | Q min. cde jeu |
|-----------|--|--------------------------|------------|--------|----------------|
| | mm | | | €/jeu | |
| 12 pièces | 8; 9; 10; 11; 12; 13; 14; 15; 16; 17; 18; 19 | dans un coffret en acier | 4240406463 | 354,37 | 1 |

(000D)



12 pièces

Clé mixte à cliquet, n° 6000 JOKER

- Revêtement nickel chrome
- Acier chrome-molybdène
- Fourche droite
- Porte-vis
- Butée de fin de course
- Géométrie double 6 pans et dents très durs pour réduire le risque de glissement
- Angle de reprise 30°
- Plaque en métal interchangeable, durcie et dentée du côté des fourches

Wera
Joker



| Cote s/plats | Épaisseur de la fourche | Épaisseur de l'œil | Angle de reprise | Longueur totale | Réf. | Prix | Q min. cde pièce |
|--------------|-------------------------|--------------------|------------------|-----------------|------------|---------|------------------|
| mm | mm | mm | ° | mm | | €/pièce | |
| 8 | 5,5 | 7 | 4,5 | 144 | 4240402010 | 20,77 | 1 |
| 10 | 5,5 | 7,2 | 4,5 | 159 | 4240402016 | 20,77 | 1 |
| 11 | 6,3 | 7,5 | 4,5 | 165 | 4240402019 | 23,18 | 1 |
| 12 | 6,6 | 8,5 | 4,5 | 170,7 | 4240402022 | 23,18 | 1 |
| 13 | 7 | 8,6 | 4,5 | 177 | 4240402025 | 23,26 | 1 |
| 14 | 7,5 | 9,2 | 4,5 | 188 | 4240402028 | 28,93 | 1 |
| 15 | 7,8 | 9,2 | 4,5 | 200 | 4240402031 | 29,38 | 1 |
| 16 | 8,2 | 10,5 | 4,5 | 212 | 4240402034 | 29,38 | 1 |
| 17 | 8,5 | 10,5 | 4,5 | 224 | 4240402037 | 29,74 | 1 |
| 18 | 9 | 11 | 4,5 | 235 | 4240402040 | 33,46 | 1 |
| 19 | 9,5 | 11 | 4,5 | 246 | 4240402043 | 33,55 | 1 |

(000E)

Jeu de clés mixtes à cliquet JOKER

- Revêtement nickel chrome
- Acier chrome-molybdène
- Fourche droite
- Porte-vis
- Butée de fin de course
- Géométrie double à 6 pans et dents très durs pour réduire le risque de glissement
- Angle de reprise 30°
- Plaque en métal interchangeable, trempée et dentée du côté de la fourche

Wera
Joker



Livraison : dans une trousse pliable.

Remarque : la plaque en métal extra dure dentée côté fourche sert de butée de fin de course ainsi que de maintien des vis et des écrous, et permet de réduire le risque de glissement en appliquant des couples de serrage plus élevés.

| Quantité | Contenu | Réf. | Prix | Q min. cde jeu |
|----------|----------------|------------|--------|----------------|
| | mm | | €/jeu | |
| 4 pièces | 10; 13; 17; 19 | 4240402150 | 102,22 | 1 |

(000E)

Jeu de clés mixtes à cliquet, n° 6000 JOKER 11 jeu 1

- Revêtement nickel chrome
- Acier chrome-molybdène
- Fourche droite
- Porte-vis
- Butée de fin de course
- Géométrie double à 6 pans et dents très durs pour réduire le risque de glissement
- Angle de reprise 30°
- Plaque en métal interchangeable, trempée et dentée du côté de la fourche



Livraison : dans une trousse pliable.

Remarque : la plaque en métal extra dure dentée côté fourche sert de butée de fin de course ainsi que de maintien des vis et des écrous, et permet de réduire le risque de glissement en appliquant des couples de serrage plus élevés.

| Quantité | Contenu mm | Réf. | Prix €/jeu | Q min. cde jeu |
|-----------|---|------------|---------------|----------------------|
| 11 pièces | 8; 10; 11; 12; 13; 14; 15; 16; 17; 18; 19 | 4240402156 | 291,53 | 1 |

(000E)

Clé double à cliquet, n° 4 R

- Chromée-mat
- Acier au chrome vanadium 31CrV3
- Forcée



| Cote s/plats mm | Angle de reprise ° | Longueur totale mm | Réf. | Prix €/pièce | Q min. cde pièce |
|--------------------|-----------------------|-----------------------|------------|-----------------|------------------------|
| 8 x 9 | 7 | 134 | 4240308700 | 27,90 | 1 |
| 10 x 11 | 7 | 154 | 4240308706 | 29,62 | 1 |
| 10 x 13 | 7 | 166 | 4240308709 | 30,78 | 1 |
| 12 x 13 | 7 | 175 | 4240308712 | 31,14 | 1 |
| 14 x 15 | 7 | 197 | 4240308715 | 33,25 | 1 |
| 17 x 19 | 6 | 235 | 4240308721 | 36,51 | 1 |
| 18 x 19 | 6 | 248 | 4240308724 | 37,01 | 1 |

(000D)

Clé polygonale à cliquet Quadro

- Acier au chrome vanadium
- Queue profilée à bonne préhension
- Angle de travail 5°
- Les couples sont supérieurs à la norme DIN 3110, ISO 3318
- 4 tailles de clé en une seule clé



| Cote s/plats mm | Longueur totale mm | Réf. | Prix €/pièce | Q min. cde pièce |
|--------------------|-----------------------|------------|-----------------|------------------------|
| 10 x 13/17 x 19 | 190 | 4240302051 | 30,91 | 1 |

(000G)

Clé polygonale double

- Chromée-mat
- Acier au chrome vanadium
- Forcée
- Anneau contrecoudé
- Queue ovale à bonne préhension
- DIN 838, ISO 3318, ISO 1085, ISO 10104
- Pour des écrous ou des vis particulièrement profonds et encastrés

forum
Professional Solutions



| Cote s/plats | Longueur | Norme | Réf. | Prix | Q min. |
|--------------|----------|-------|------------|---------|-----------|
| mm | mm | | | €/pièce | cde pièce |
| 6 x 7 | 182 | oui | 4240309013 | 2,19 | 1 |
| 8 x 9 | 192 | oui | 4240309019 | 2,92 | 1 |
| 8 x 10 | 192 | oui | 4240309022 | 3,19 | 1 |
| 10 x 11 | 203 | oui | 4240309028 | 3,46 | 1 |
| 10 x 13 | 214 | oui | 4240309034 | 3,54 | 1 |
| 12 x 13 | 214 | oui | 4240309043 | 3,73 | 1 |
| 12 x 14 | 224 | oui | 4240309046 | 5,51 | 1 |
| 13 x 15 | 234 | oui | 4240309052 | 5,72 | 1 |
| 13 x 17 | 244 | oui | 4240309061 | 5,00 | 1 |
| 14 x 15 | 227 | oui | 4240309058 | 3,89 | 1 |
| 16 x 17 | 244 | oui | 4240309067 | 5,45 | 1 |
| 16 x 18 | 244 | oui | 4240309070 | 5,32 | 1 |
| 17 x 19 | 263 | oui | 4240309073 | 7,21 | 1 |
| 18 x 19 | 263 | oui | 4240309076 | 7,16 | 1 |
| 19 x 22 | 286 | oui | 4240309082 | 10,53 | 1 |
| 19 x 24 | 314 | oui | 4240309088 | 12,80 | 1 |
| 20 x 22 | 286 | non | 4240309085 | 8,24 | 1 |
| 21 x 23 | 314 | non | 4240309091 | 10,28 | 1 |
| 22 x 24 | 314 | oui | 4240309097 | 12,99 | 1 |
| 24 x 27 | 324 | oui | 4240309106 | 14,04 | 1 |
| 27 x 32 | 363 | oui | 4240309121 | 18,87 | 1 |
| 30 x 32 | 363 | oui | 4240309124 | 16,34 | 1 |
| 30 x 36 | 400 | oui | 4240309130 | 27,97 | 1 |
| 36 x 41 | 444 | oui | 4240309139 | 27,70 | 1 |
| 41 x 46 | 490 | oui | 4240309145 | 52,40 | 1 |

(000H, 000I, 000E)

Jeu de clés polygonales doubles

- Chromées-mat
- Acier au chrome vanadium
- Forcées
- Anneau contrecoudé
- Queue ovale à bonne préhension
- DIN 838, ISO 3318, ISO 1085, ISO 10104
- Pour des écrous ou des vis particulièrement profonds et encastrés

forum
Professional Solutions



Livraison : dans un carton.

| Quantité | Contenu | Réf. | Prix | Q min. |
|-----------|--|------------|-------|---------|
| | mm | | €/jeu | cde jeu |
| 8 pièces | 6 x 7; 8 x 9; 10 x 11; 12 x 13; 14 x 15; 16 x 17; 18 x 19; 20 x 22 | 4240309300 | 35,13 | 1 |
| 10 pièces | 6 x 7; 8 x 9; 10 x 11; 12 x 13; 14 x 15; 16 x 17; 18 x 19; 20 x 22; 21 x 23; 24 x 27 | 4240309303 | 44,50 | 1 |
| 12 pièces | 6 x 7; 8 x 9; 10 x 11; 12 x 13; 14 x 15; 16 x 17; 18 x 19; 20 x 22; 21 x 23; 24 x 27; 25 x 28; 30 x 32 | 4240309312 | 70,31 | 1 |

(000H, 000G)

Clé polygonale double

- Chromée-mat
- Acier au chrome vanadium 31CrV3
- Forcée
- DIN 837 B, ISO 3318, ISO 1085

GEDORE



| Cote s/plats | Épaisseur de l'œil | Longueur totale | Réf. | Prix | Q min. cde |
|--------------|--------------------|-----------------|------------|---------|------------|
| mm | mm | mm | | €/pièce | pièce |
| 6 x 7 | 4.5 | 99 | 4240308450 | 11,64 | 1 |
| 8 x 9 | 5.2 | 114 | 4240308453 | 11,91 | 1 |
| 8 x 10 | 5.2 | 115 | 4240308456 | 10,96 | 1 |
| 10 x 11 | 5.8 | 131 | 4240308459 | 11,36 | 1 |
| 10 x 13 | 6.4 | 149 | 4240308462 | 12,54 | 1 |
| 12 x 13 | 6.4 | 149 | 4240308465 | 12,99 | 1 |
| 13 x 17 | 7.8 | 167 | 4240308474 | 14,32 | 1 |
| 14 x 15 | 8.5 | 161 | 4240308471 | 13,80 | 1 |
| 16 x 17 | 9.4 | 169 | 4240308480 | 14,38 | 1 |
| 17 x 19 | 9.4 | 186 | 4240308483 | 14,55 | 1 |
| 18 x 19 | 10 | 186 | 4240308486 | 14,57 | 1 |
| 19 x 22 | 10 | 209 | 4240308489 | 15,90 | 1 |
| 20 x 22 | 10.8 | 209 | 4240308492 | 16,83 | 1 |
| 21 x 23 | 10.8 | 233 | 4240308498 | 17,61 | 1 |
| 22 x 24 | 10.6 | 233 | 4240308501 | 18,77 | 1 |
| 24 x 27 | 10.8 | 260 | 4240308507 | 20,23 | 1 |
| 24 x 30 | 10.6 | 290 | 4240308510 | 23,29 | 1 |
| 30 x 32 | 12.6 | 320 | 4240308519 | 27,41 | 1 |

(000D)

Clé polygonale double, n° 400, ouverte

- Chromée
- Acier au chrome vanadium 31CrV3
- DIN 3118
- Saisit aussi les écrous et les vis arrondis

GEDORE



| Cote s/plats | Épaisseur de l'œil | Longueur totale | Réf. | Prix | Q min. cde |
|--------------|--------------------|-----------------|------------|---------|------------|
| mm | mm | mm | | €/pièce | pièce |
| 8 x 10 | 6,5 x 8,0 | 140 | 4240308650 | 16,10 | 1 |
| 10 x 11 | 8,0 x 8,5 | 150 | 4240308656 | 17,34 | 1 |
| 11 x 13 | 8,5 x 10,5 | 160 | 4240308662 | 17,84 | 1 |
| 12 x 14 | 9,5 x 11,2 | 170 | 4240308665 | 18,10 | 1 |
| 13 x 15 | 10,5 x 11,8 | 180 | 4240308668 | 19,75 | 1 |
| 14 x 17 | 11,2 x 12,2 | 195 | 4240308671 | 19,85 | 1 |
| 17 x 19 | 12,2 x 13,2 | 210 | 4240308674 | 22,06 | 1 |
| 19 x 22 | 13,2 x 15,2 | 230 | 4240308677 | 26,74 | 1 |
| 22 x 24 | 15,2 x 16,2 | 250 | 4240308680 | 29,72 | 1 |
| 24 x 27 | 16,2 x 17,2 | 270 | 4240308683 | 36,71 | 1 |
| 30 x 32 | 20,2 x 22,2 | 300 | 4240308686 | 47,74 | 1 |

(000D)

Clé polygonale demi-lune, n° 304

- Chromée-mat
- Acier au chrome vanadium 31CrV3
- Profilé UNIT-DRIVE pour préserver la tête de vis
- Saisit aussi les écrous et les vis arrondis

GEDORE



| Cote s/plats | Épaisseur de l'œil | Longueur totale | Réf. | Prix | Q min. cde pièce |
|--------------|--------------------|-----------------|------------|---------|------------------|
| mm | mm | mm | | €/pièce | |
| 11 x 13 | 7,0 x 7,5 | 150 | 4240310010 | 19,08 | 1 |
| 13 x 17 | 8,5 x 8,5 | 185 | 4240310016 | 24,25 | 1 |
| 14 x 17 | 8,5 x 8,5 | 185 | 4240310022 | 24,15 | 1 |
| 16 x 18 | 8,5 x 8,5 | 185 | 4240310028 | 29,05 | 1 |
| 19 x 22 | 10,0 x 10,5 | 230 | 4240310031 | 30,38 | 1 |

(000D)



Clé à fourche et à douille, n° 534

- Chromée-mat
- Acier au chrome vanadium 31CrV3
- Profilé UNIT-DRIVE pour préserver la tête de vis
- Saisit aussi les écrous et les vis arrondis
- Tête de la clé à douille mobile
- Côté fourche avec perçage pour broche

GEDORE



| Cote s/plats | Épaisseur de la fourche | Perçage pour broche | Longueur totale | Réf. | Prix | Q min. cde pièce |
|--------------|-------------------------|---------------------|-----------------|------------|---------|------------------|
| mm | mm | mm | mm | | €/pièce | |
| 10 | 4,7 | 5 | 179 | 4240312010 | 20,39 | 1 |
| 13 | 6 | 5 | 208 | 4240312019 | 22,54 | 1 |
| 17 | 7,5 | 8 | 255 | 4240312031 | 27,11 | 1 |
| 19 | 8 | 8 | 283 | 4240312037 | 30,24 | 1 |

(000E)



Clé à pipe double, n° 25 PK

- Chromée
- Clé à pipe double avec deux emmanchements 6 pans
- Perçage profond sur les 6 pans pour insérer des goujons filetés longs
- Du côté coudé, le perçage est libre
- Peut être utilisé pour la fixation d'une broche

GEDORE

| Cote s/plats | Longueur totale | Réf. | Prix | Q min. cde |
|--------------|-----------------|------------|---------|------------|
| mm | mm | | €/pièce | pièce |
| 6 | 105 | 4240312097 | 6,42 | 1 |
| 7 | 107 | 4240312098 | 6,44 | 1 |
| 8 | 112 | 4240312099 | 5,85 | 1 |
| 9 | 120 | 4240312100 | 5,72 | 1 |
| 10 | 130 | 4240312103 | 5,72 | 1 |
| 11 | 136 | 4240312106 | 6,44 | 1 |
| 12 | 145 | 4240312109 | 7,56 | 1 |
| 13 | 152 | 4240312112 | 7,86 | 1 |
| 14 | 160 | 4240312115 | 8,53 | 1 |
| 15 | 170 | 4240312116 | 9,66 | 1 |
| 16 | 178 | 4240312118 | 11,49 | 1 |
| 17 | 187 | 4240312121 | 11,99 | 1 |
| 18 | 195 | 4240312124 | 12,33 | 1 |
| 19 | 205 | 4240312127 | 13,41 | 1 |
| 21 | 212 | 4240312130 | 16,87 | 1 |
| 22 | 225 | 4240312133 | 16,87 | 1 |
| 24 | 250 | 4240312136 | 21,71 | 1 |
| 27 | 280 | 4240312139 | 27,93 | 1 |
| 30 | 310 | 4240312142 | 37,13 | 1 |
| 32 | 330 | 4240312145 | 37,13 | 1 |
| 36 | 355 | 4240312151 | 46,63 | 1 |

(000G)

Clé à molette

- Chromée-mat
- Acier au chrome vanadium, forgé
- Fourche inclinée à 15°
- Tête rectifiée
- DIN 3177 A, ISO 6787
- Échelle de mesure en mm et en pouces gravée au laser

forum
Professional Solutions

| Taille | Cote s/plats | Longueur totale | Réf. | Prix | Q min. cde |
|--------|--------------|-----------------|------------|---------|------------|
| pouces | mm | mm | | €/pièce | pièce |
| 6 | 20 | 150 | 4240315011 | 11,27 | 1 |
| 8 | 25 | 200 | 4240315014 | 14,27 | 1 |
| 10 | 30 | 250 | 4240315017 | 16,83 | 1 |
| 12 | 36 | 300 | 4240315020 | 22,03 | 1 |

(000E)

Clé à molette, n° 90 C

- Chromée
- Acier au chrome vanadium
- Trempé et protégé contre la rouille
- DIN 3117 A
- Échelle de mesure en mm
- Poignée dans un matériau pratique, anti-dérapant et thermoplastique



| Taille | Cote s/plats | Longueur totale | Réf. | Prix | Q min. |
|--------|--------------|-----------------|------------|---------|-----------|
| pouces | mm | mm | | €/pièce | cde pièce |
| 6 | 20 | 158 | 4240318110 | 29,68 | 1 |
| 8 | 27 | 208 | 4240318113 | 32,13 | 1 |
| 10 | 31 | 257 | 4240318116 | 41,72 | 1 |
| 12 | 34 | 308 | 4240318119 | 60,65 | 1 |

(000B)

Pince multiprise n° 87 41 250

- Tête polie
- Poignées recouvertes de matière plastique
- Acier au chrome vanadium, forgé, trempé à l'huile sur plusieurs niveaux
- DIN ISO 5743
- Pour écrous et vis avec cotes s/plats 10-32 mm
- Auto-serrant à partir de 17 mm
- Réglable par pression d'un bouton directement sur la pièce
- Pour contrer, remplace les clés à molette et à fourche dans les travaux de visserie
- Prise sûre des écrous et vis arrondis, rouillés ou recouverts de peinture
- Serrer et desserrer rapidement les raccords vissés selon le principe du cliquet
- Le système de blocage empêche de se pincer



| Longueur | Réglage fin | Cote s/plats | Pour tubes | Réf. | Prix | Q min. |
|----------|-------------|--------------|------------|------------|---------|-----------|
| mm | | mm | pouces | | €/pièce | cde pièce |
| 250 | 15 dents | 10-32 | 3/8-1.1/4 | 4240315100 | 32,26 | 1 |

(000E)

Clé à ergot, à tenon

- Acier spécial, trempé
- Bruni
- Contours arrondis pour un maniement plus aisé
- Pour les écrous à encoche DIN 1804 et les écrous de roulement DIN 981



| Capacité de serrage min. mm | Capacité de serrage max. mm | Longueur totale mm | Épaisseur mm | Réf. | Prix €/pièce | Q min. cde pièce |
|--------------------------------|--------------------------------|-----------------------|-----------------|------------|-----------------|---------------------|
| 12 | 14 | 110 | 3 | 4240313010 | 5,87 | 1 |
| 16 | 20 | 110 | 3 | 4240313013 | 5,44 | 1 |
| 25 | 28 | 136 | 4 | 4240313016 | 5,76 | 1 |
| 30 | 32 | 136 | 4 | 4240313019 | 5,78 | 1 |
| 34 | 36 | 170 | 5 | 4240313022 | 7,36 | 1 |
| 40 | 42 | 170 | 5 | 4240313025 | 7,29 | 1 |
| 45 | 50 | 206 | 6 | 4240313028 | 7,88 | 1 |
| 52 | 55 | 206 | 6 | 4240313031 | 8,06 | 1 |
| 58 | 62 | 240 | 7 | 4240313034 | 11,88 | 1 |
| 68 | 75 | 240 | 7 | 4240313037 | 11,79 | 1 |
| 80 | 90 | 280 | 8 | 4240313040 | 17,17 | 1 |
| 95 | 100 | 280 | 8 | 4240313043 | 17,28 | 1 |
| 110 | 115 | 335 | 10 | 4240313046 | 27,95 | 1 |
| 120 | 130 | 335 | 10 | 4240313049 | 27,95 | 1 |
| 135 | 145 | 385 | 10 | 4240313052 | 38,65 | 1 |
| 155 | 165 | 385 | 10 | 4240313055 | 38,65 | 1 |
| 180 | 195 | 470 | 10 | 4240313058 | 66,62 | 1 |
| 205 | 220 | 470 | 10 | 4240313061 | 66,62 | 1 |
| 230 | 245 | 568 | 10 | 4240313064 | 111,69 | 1 |
| 260 | 270 | 568 | 10 | 4240313067 | 111,69 | 1 |

(000E)

Clé à ergot, avec pivot

- Acier spécial, trempé
- Bruni
- Contours arrondis pour un maniement plus aisé
- Pour les écrous à trous latéraux DIN 1816



| Capacité de serrage min. mm | Capacité de serrage max. mm | Ø du pilote mm | Longueur totale mm | Épaisseur mm | Réf. | Prix €/pièce | Q min. cde pièce |
|--------------------------------|--------------------------------|-------------------|-----------------------|-----------------|------------|-----------------|---------------------|
| 16 | 18 | 2,5 | 110 | 3 | 4240313100 | 6,64 | 1 |
| 20 | 22 | 2,5 | 110 | 3 | 4240313103 | 6,64 | 1 |
| 25 | 28 | 3 | 136 | 4 | 4240313106 | 7,76 | 1 |
| 30 | 32 | 4 | 136 | 4 | 4240313109 | 7,76 | 1 |
| 34 | 36 | 4 | 170 | 5 | 4240313112 | 8,14 | 1 |
| 40 | 42 | 4 | 170 | 5 | 4240313115 | 8,21 | 1 |
| 45 | 50 | 5 | 206 | 6 | 4240313118 | 10,94 | 1 |
| 52 | 55 | 5 | 206 | 6 | 4240313121 | 11,07 | 1 |
| 58 | 62 | 5 | 240 | 7 | 4240313124 | 15,07 | 1 |
| 68 | 75 | 6 | 240 | 7 | 4240313127 | 15,30 | 1 |
| 80 | 90 | 6 | 280 | 8 | 4240313130 | 18,85 | 1 |
| 95 | 100 | 8 | 280 | 8 | 4240313133 | 18,85 | 1 |
| 110 | 115 | 8 | 335 | 8 | 4240313136 | 34,24 | 1 |
| 120 | 130 | 8 | 335 | 8 | 4240313139 | 34,24 | 1 |
| 135 | 145 | 8 | 380 | 8 | 4240313142 | 44,55 | 1 |
| 155 | 165 | 8 | 380 | 8 | 4240313145 | 44,55 | 1 |

(000E)

Clé à ergot articulée, à tenon, n° 775 C

- Acier spécial, trempé
- Bruni
- Contours arrondis pour un maniement plus aisé
- Pour les écrous à encoche DIN 1804 et les écrous de roulement DIN 981

| Capacité de serrage min. mm | Capacité de serrage max. mm | Longueur totale mm | Épaisseur mm | Réf. | Prix €/pièce | Q min. cde pièce |
|--------------------------------|--------------------------------|-----------------------|-----------------|------------|-----------------|---------------------|
| 20 | 35 | 165 | 4 | 4240313200 | 19,48 | 1 |
| 35 | 60 | 210 | 5 | 4240313203 | 20,66 | 1 |
| 60 | 90 | 280 | 6 | 4240313206 | 27,09 | 1 |
| 90 | 155 | 335 | 7 | 4240313209 | 38,48 | 1 |
| 155 | 230 | 460 | 8 | 4240313212 | 63,92 | 1 |

(000E)



Clé à ergot articulée, à tenon, n° 776 C

- Acier spécial, trempé
- Revenus en teinte brunie
- Contours arrondis pour un maniement plus aisé
- Pour les écrous à trous latéraux DIN 1816

| Capacité de serrage min. mm | Capacité de serrage max. mm | Ø du pilote mm | Longueur totale mm | Épaisseur mm | Réf. | Prix €/pièce | Q min. cde pièce |
|--------------------------------|--------------------------------|-------------------|-----------------------|-----------------|------------|-----------------|---------------------|
| 22 | 35 | 3 | 165 | 4 | 4240313250 | 24,46 | 1 |
| 35 | 60 | 4 | 205 | 5 | 4240313253 | 25,85 | 1 |
| 60 | 90 | 5 | 280 | 6 | 4240313256 | 32,90 | 1 |
| 60 | 90 | 6 | 280 | 6 | 4240313259 | 32,90 | 1 |
| 95 | 155 | 8 | 335 | 7 | 4240313262 | 47,77 | 1 |
| 165 | 230 | 10 | 460 | 8 | 4240313265 | 76,68 | 1 |

(000E)



Clé à ergot articulée pour clé dynamométrique n° 776 Md

- Acier spécial, trempé
- Bruni
- Tenons soudés électriquement
- Porte-outils 4 pans intérieur 1/2" pour clé dynamométrique
- Pour les écrous à trous latéraux DIN 1816

Remarque: la valeur de réglage de la clé dynamométrique dépend du calibre. Pour les Informations correspondantes et formules de calcul, voir le mode d'emploi de votre clé dynamométrique.

| Capacité de serrage min. mm | Capacité de serrage max. mm | Ø du pilote mm | Épaisseur mm | Calibre mm | Porte-outils pouces | Réf. | Prix €/pièce | Q min. cde pièce |
|--------------------------------|--------------------------------|-------------------|-----------------|---------------|------------------------|------------|-----------------|---------------------|
| 35 | 60 | 4 | 5 | 75 | 1/2 | 4240313220 | 68,96 | 1 |
| 60 | 90 | 6 | 6 | 100 | 1/2 | 4240313223 | 70,52 | 1 |

(000E)



Clé à ergots double

- Acier spécial, galvanisé
- Tenons soudés électriquement
- Pour écrou à deux trous
- Pour fixer les disques de tronçonnage et de ponçage sur une meuleuse d'angle

| Modèle | Distance entre les ergots mm | Ø du pilote mm | Longueur mm | Épaisseur mm | Réf. | Prix €/pièce | Q min. cde pièce |
|--------|---------------------------------|-------------------|----------------|-----------------|------------|-----------------|---------------------|
| droite | 35 | 5 | 180 | 5 | 4240316180 | 6,95 | 1 |
| coudée | 35 | 5 | 200 | 5 | 4240316183 | 7,81 | 1 |

(000E)



droite



coudée

Clé à ergots, réglable, n° 758

- Acier spécial, trempé
- Bruni
- Pour écrou à deux trous

| Capacité de serrage mm | Ø du pilote mm | Longueur du tenon mm | Longueur mm | Épaisseur | Modèle de tenon | Réf. | Prix €/pièce | Q min. cde pièce |
|---------------------------|-------------------|-------------------------|----------------|-----------|----------------------|------------|-----------------|---------------------|
| 7-40 | 1,5 | 2 | 115 | 3 | riveté | 4240313300 | 9,58 | 1 |
| 7-40 | 2 | 2,5 | 115 | 3 | riveté | 4240313303 | 9,63 | 1 |
| 7-40 | 2,5 | 3 | 115 | 3 | riveté | 4240313306 | 9,68 | 1 |
| 11-60 | 3 | 4 | 160 | 4 | soudé électriquement | 4240313309 | 10,35 | 1 |
| 11-60 | 4 | 5 | 160 | 4 | soudé électriquement | 4240313312 | 10,40 | 1 |
| 14-100 | 5 | 6 | 215 | 6 | soudé électriquement | 4240313315 | 16,16 | 1 |
| 14-100 | 6 | 7 | 215 | 6 | soudé électriquement | 4240313318 | 16,22 | 1 |
| 14-100 | 8 | 8 | 215 | 6 | soudé électriquement | 4240313321 | 17,51 | 1 |
| 22-125 | 8 | 8 | 260 | 6 | soudé électriquement | 4240313324 | 24,79 | 1 |
| 22-125 | 12 | 12 | 260 | 6 | soudé électriquement | 4240313327 | 31,91 | 1 |

(000E)



Jeu de clés à ergots réglables, n° 758 S

- Acier spécial, galvanisé
- Tenons trempés amovibles
- Pour écrou à deux trous
- Distance entre les ergots 8-100 mm

Livraison : en coffret plastique bicomposant.

Contenu :

- 1 clé à ergots réglable
- 5 paires d'ergots Ø 1,5; 2; 2,5; 3; 4 mm
- 1 boîte pour les ergots

| Quantité | Réf. | Prix €/jeu | Q min. cde jeu |
|-----------|------------|---------------|-------------------|
| 12 pièces | 4240316190 | 50,45 | 1 |

(000E)



Clé à ergots articulée n° 764

- Acier spécial, trempé
- Bruni
- Tenons soudés électriquement

| Capacité de serrage mm | Ø du pilote mm | Longueur du tenon mm | Longueur mm | Épaisseur | Réf. | Prix €/pièce | Q min. cde pièce |
|---------------------------|-------------------|-------------------------|----------------|-----------|------------|-----------------|---------------------|
| 18-40 | 3 | 4 | 150 | 5 | 4240313350 | 20,25 | 1 |
| 18-40 | 4 | 5 | 150 | 5 | 4240313353 | 21,83 | 1 |
| 40-80 | 4 | 5 | 220 | 6 | 4240313356 | 26,98 | 1 |
| 40-80 | 5 | 6 | 220 | 6 | 4240313359 | 29,45 | 1 |
| 40-80 | 6 | 7 | 220 | 6 | 4240313362 | 29,45 | 1 |
| 80-125 | 6 | 7 | 295 | 8 | 4240313365 | 43,51 | 1 |
| 80-125 | 7 | 7,5 | 295 | 8 | 4240313368 | 45,09 | 1 |
| 80-125 | 8 | 8 | 295 | 8 | 4240313371 | 45,09 | 1 |
| 125-200 | 8 | 8 | 405 | 10 | 4240313374 | 89,96 | 1 |
| 125-200 | 10 | 10 | 405 | 10 | 4240313377 | 95,42 | 1 |

(000E)



Jeu de clés à ergots articulées pour clé dynamométrique

- Acier spécial, trempé
- Bruni
- Tenons trempés amovibles
- Porte-outils 4 pans intérieur pour clé dynamométrique
- Pour écrou à deux trous



Remarque : la valeur de réglage de la clé dynamométrique dépend du calibre. Pour les Informations correspondantes et formules de calcul, voir le mode d'emploi de votre clé dynamométrique.

| Capacité de serrage min. mm | Capacité de serrage max. mm | Ø du pilote mm | Porte-outils pouces | Réf. | Prix €/jeu | Q min. cde jeu |
|--------------------------------|--------------------------------|-------------------|------------------------|------------|---------------|-------------------|
| 18 | 40 | 3; 4 | 1/2 | 4240313400 | 73,67 | 1 |
| 40 | 80 | 4; 5; 6; 7; 8 | 3/4 | 4240313403 | 99,05 | 1 |
| 80 | 125 | 4; 5; 6; 7; 8 | 3/4 | 4240313406 | 113,06 | 1 |

(000E)

Clé à douille 3 pans

- Acier de précision, galvanisé
- DIN 22417



| Taille | Longueur totale mm | Ø de queue mm | Longueur de broche mm | Ø de broche mm | Réf. | Prix €/pièce | Q min. cde pièce |
|--------|-----------------------|------------------|--------------------------|-------------------|------------|-----------------|---------------------|
| M4 | 90 | 10 | 50 | 4 | 4240330010 | 4,04 | 1 |
| M5 | 100 | 12 | 63 | 5 | 4240330013 | 4,41 | 1 |
| M6 | 112 | 14 | 80 | 6 | 4240330016 | 4,57 | 1 |
| M8 | 125 | 16 | 100 | 6 | 4240330019 | 5,09 | 1 |
| M10 | 140 | 20 | 125 | 8 | 4240330022 | 5,52 | 1 |
| M12 | 160 | 20 | 160 | 10 | 4240330025 | 6,51 | 1 |
| M16 | 180 | 25 | 200 | 12 | 4240330028 | 13,64 | 1 |

(000I)



Clé à douilles 4 pans, n° 25 V, coudée

- Chromée-mat
- Acier au chrome vanadium 31CrV3
- Surface antidérapante et anti-reflet
- Grande profondeur de tête pour les boulons saillants



| Cote s/plats mm | Longueur totale mm | Réf. | Prix €/pièce | Q min. cde pièce |
|--------------------|-----------------------|------------|-----------------|---------------------|
| 8 | 150 | 4240317200 | 16,15 | 1 |
| 9 | 160 | 4240317203 | 18,61 | 1 |
| 10 | 175 | 4240317206 | 18,76 | 1 |
| 12 | 215 | 4240317209 | 18,95 | 1 |
| 13 | 230 | 4240317212 | 19,76 | 1 |
| 14 | 240 | 4240317215 | 20,75 | 1 |
| 17 | 280 | 4240317218 | 29,70 | 1 |

(000E)



Clé à griffe

- Chromée
- Acier au chrome vanadium 31CrV3
- Pour travailler dans des endroits difficiles d'accès
- Livraison sans broche

GEDORE

| Cote s/plats mm | Épaisseur de la fourche mm | Longueur totale mm | Perçage pour broche mm | Ø d'alésage mm | Réf. | Prix €/pièce | Q min. cde pièce |
|--------------------|----------------------------------|--------------------------|------------------------------|-------------------|------------|-----------------|------------------------|
| 13 | 5,5 | 160 | 8 | 8,5 | 4240322010 | 26,06 | 1 |
| 14 | 5,5 | 160 | 8 | 8,5 | 4240322013 | 26,59 | 1 |
| 16 | 6 | 200 | 10 | 10,5 | 4240322016 | 34,29 | 1 |
| 17 | 6 | 200 | 10 | 10,5 | 4240322019 | 30,11 | 1 |
| 18 | 7 | 200 | 12 | 12,5 | 4240322022 | 34,29 | 1 |
| 19 | 7 | 200 | 12 | 12,5 | 4240322025 | 34,29 | 1 |
| 21 | 8 | 200 | 12 | 12,5 | 4240322028 | 39,89 | 1 |
| 22 | 8 | 200 | 12 | 12,5 | 4240322031 | 39,89 | 1 |
| 24 | 9 | 250 | 14 | 14,5 | 4240322034 | 49,12 | 1 |
| 27 | 10 | 250 | 14 | 14,5 | 4240322037 | 54,13 | 1 |
| 30 | 11 | 250 | 16 | 16,5 | 4240322040 | 58,68 | 1 |
| 32 | 11,8 | 250 | 16 | 16,5 | 4240322043 | 65,45 | 1 |

(000E)

Clé à tube 6 pans

- Chromée-mat
- Tube d'acier étiré sans joint
- DIN 896, ISO 2236, ISO 1085, forme B
- Alésage continu pour un actionnement avec béquille

fortis

| Cote s/plats mm | Longueur totale mm | Perçage pour broche mm | Réf. | Prix €/pièce | Q min. cde pièce |
|--------------------|-----------------------|---------------------------|------------|-----------------|------------------------|
| 6 x 7 | 100 | 5 | 4240328200 | 2,84 | 1 |
| 8 x 9 | 100 | 6 | 4240328203 | 2,84 | 1 |
| 8 x 10 | 120 | 6 | 4240328206 | 3,21 | 1 |
| 10 x 11 | 120 | 6 | 4240328209 | 3,27 | 1 |
| 10 x 13 | 140 | 8 | 4240328212 | 4,02 | 1 |
| 12 x 13 | 140 | 8 | 4240328215 | 4,13 | 1 |
| 13 x 14 | 140 | 8 | 4240328218 | 4,21 | 1 |
| 13 x 15 | 140 | 8 | 4240328221 | 4,70 | 1 |
| 13 x 17 | 150 | 10 | 4240328224 | 5,05 | 1 |
| 14 x 15 | 140 | 8 | 4240328227 | 4,75 | 1 |
| 16 x 17 | 150 | 10 | 4240328230 | 5,05 | 1 |
| 17 x 19 | 160 | 12 | 4240328233 | 7,02 | 1 |
| 18 x 19 | 160 | 12 | 4240328236 | 7,18 | 1 |
| 19 x 22 | 170 | 12 | 4240328239 | 7,48 | 1 |
| 20 x 22 | 170 | 12 | 4240328242 | 7,48 | 1 |
| 21 x 23 | 185 | 12 | 4240328245 | 7,48 | 1 |
| 24 x 27 | 185 | 14 | 4240328248 | 10,50 | 1 |
| 25 x 28 | 190 | 14 | 4240328251 | 10,96 | 1 |
| 30 x 32 | 225 | 16 | 4240328254 | 11,61 | 1 |
| 36 x 41 | 225 | 18 | 4240328257 | 20,14 | 1 |
| 46 x 50 | 245 | 20 | 4240328260 | 37,61 | 1 |

(000H)

Jeu de clés à tube 6 pans

- Chromées-mat
- Tube d'acier étiré sans joint
- DIN 896, ISO 2236, ISO 1085, forme B
- Alésage continu pour un actionnement avec béquille



Livraison : dans une trousse.

Contenu :

8 clés à tube 6 x 7; 8 x 9; 10 x 11; 12 x 13; 14 x 15; 16 x 17; 18 x 19; 20 x 22 mm
1 broche étagée



| Quantité | Réf. | Prix €/jeu | Q min. cde jeu |
|----------|------------|---------------|----------------------|
| 9 pièces | 4240328300 | 37,97 | 1 |

(000G)

Béquille pour clé à douille

- Trempée et chromée-mat
- DIN 900



| Ø mm | Longueur mm | Réf. | Prix €/pièce | Q min. cde pièce |
|---------|----------------|------------|-----------------|------------------------|
| 5 | 125 | 4240328350 | 1,54 | 1 |
| 6 | 160 | 4240328353 | 1,62 | 1 |
| 8 | 180 | 4240328356 | 1,84 | 1 |
| 10 | 200 | 4240328359 | 2,27 | 1 |
| 12 | 250 | 4240328362 | 3,35 | 1 |
| 14 | 320 | 4240328365 | 4,64 | 1 |
| 16 | 400 | 4240328368 | 8,56 | 1 |
| 18 | 500 | 4240328371 | 11,48 | 1 |

(000H)



Clé polygonale à traction, n° 2 A

- Chromée-mat
- Acier au chrome vanadium 31CrV3
- Anneau coudé
- Qualité industrielle supérieure pour un usage continu et intense



| Cote s/plats mm | Épaisseur de l'œil mm | Ø de queue mm | Longueur totale mm | Réf. | Prix €/pièce | Q min. cde pièce |
|--------------------|--------------------------|------------------|-----------------------|------------|-----------------|------------------------|
| 24 | 17 | 18,3 | 180 | 4240320010 | 34,10 | 1 |
| 27 | 17,4 | 18,3 | 190 | 4240320013 | 35,00 | 1 |
| 30 | 18,4 | 18,3 | 200 | 4240320016 | 37,73 | 1 |
| 32 | 18,4 | 21,3 | 325 | 4240320019 | 41,34 | 1 |
| 36 | 20 | 21,3 | 245 | 4240320025 | 51,08 | 1 |
| 41 | 22 | 21,3 | 265 | 4240320028 | 59,36 | 1 |
| 46 | 23 | 24,1 | 280 | 4240320031 | 69,55 | 1 |
| 50 | 25,5 | 24,1 | 290 | 4240320034 | 81,68 | 1 |
| 55 | 28 | 24,1 | 300 | 4240320037 | 88,24 | 1 |
| 60 | 30,5 | 29,1 | 345 | 4240320040 | 117,01 | 1 |
| 65 | 33 | 29,1 | 355 | 4240320043 | 125,97 | 1 |
| 70 | 35,5 | 29,1 | 365 | 4240320046 | 152,47 | 1 |
| 75 | 38 | 29,1 | 375 | 4240320049 | 163,93 | 1 |
| 80 | 40,5 | 29,1 | 385 | 4240320052 | 210,02 | 1 |

(000F)



Tube emboîtable pour clé à œil à grande puissance

- Chromé-mat
- Tube d'acier
- Pour le prolongement du bras de levier et application de forces plus élevées

GEDORE

| Pour cote s/plats | Ø intérieur du tuyau | Longueur totale | Réf. | Prix | Q min. cde pièce |
|-------------------|----------------------|-----------------|------------|---------|------------------|
| mm | mm | mm | | €/pièce | |
| 24-30 | 19 | 460 | 4240320100 | 27,97 | 1 |
| 32-41 | 22 | 610 | 4240320103 | 40,79 | 1 |
| 46-55 | 25 | 760 | 4240320106 | 60,83 | 1 |
| 60-95 | 30 | 860 | 4240320109 | 81,56 | 1 |

(000F)



Clé à fourche à frapper n° 133

- Acier au chrome vanadium 31CrV3 cotes s/plats 27 à 110
- Matériau C35 à partir de cotes s/plats 115
- DIN 133
- Qualité industrielle supérieure pour un usage continu et intense

GEDORE

| Cote s/plats | Épaisseur de la fourche | Longueur totale | Réf. | Prix | Q min. cde pièce |
|--------------|-------------------------|-----------------|------------|---------|------------------|
| mm | mm | mm | | €/pièce | |
| 27 | 16,3 | 181 | 4240320150 | 23,36 | 1 |
| 30 | 16,7 | 188 | 4240320153 | 25,34 | 1 |
| 32 | 17,2 | 196 | 4240320156 | 26,06 | 1 |
| 36 | 18,2 | 211 | 4240320162 | 30,24 | 1 |
| 41 | 19,2 | 227 | 4240320165 | 40,10 | 1 |
| 46 | 19,7 | 256 | 4240320168 | 51,10 | 1 |
| 50 | 21,2 | 281 | 4240320171 | 56,20 | 1 |
| 55 | 23,6 | 310 | 4240320174 | 74,90 | 1 |
| 60 | 24,1 | 321 | 4240320177 | 75,51 | 1 |
| 65 | 27,6 | 351 | 4240320180 | 99,72 | 1 |
| 70 | 29,6 | 370 | 4240320183 | 120,60 | 1 |
| 75 | 31 | 390 | 4240320186 | 157,90 | 1 |
| 80 | 34 | 406 | 4240320189 | 160,16 | 1 |
| 85 | 34 | 406 | 4240320192 | 170,35 | 1 |
| 90 | 38,4 | 456 | 4240320195 | 256,57 | 1 |
| 95 | 38,4 | 456 | 4240320198 | 265,28 | 1 |
| 100 | 46,3 | 500 | 4240320201 | 466,18 | 1 |

(000E)



Clé polygonale à frapper n° 306

- Acier au chrome vanadium 31CrV3 cotes s/plats 115 à 35
- Profilé UNIT-DRIVE pour préserver la tête des vis
- Saisit aussi les écrous et les vis arrondis
- DIN 7444
- Qualité industrielle supérieure pour un usage continu et intense

GEDORE



| Cote s/plats | Épaisseur de l'œil | Longueur totale | Réf. | Prix | Q min. |
|--------------|--------------------|-----------------|------------|---------|-----------|
| mm | mm | mm | | €/pièce | cde pièce |
| 24 | 15 | 160 | 4240320250 | 19,44 | 1 |
| 27 | 15,5 | 180 | 4240320253 | 23,69 | 1 |
| 30 | 16,5 | 190 | 4240320256 | 27,83 | 1 |
| 32 | 16,5 | 195 | 4240320259 | 30,02 | 1 |
| 36 | 19,5 | 205 | 4240320265 | 37,08 | 1 |
| 41 | 20,5 | 225 | 4240320268 | 48,51 | 1 |
| 46 | 22,5 | 240 | 4240320271 | 52,15 | 1 |
| 50 | 23,5 | 250 | 4240320274 | 60,35 | 1 |
| 55 | 25 | 270 | 4240320277 | 66,69 | 1 |
| 60 | 26 | 270 | 4240320280 | 71,98 | 1 |
| 65 | 29 | 290 | 4240320283 | 94,21 | 1 |
| 70 | 32,5 | 320 | 4240320286 | 103,88 | 1 |
| 75 | 34 | 325 | 4240320289 | 112,72 | 1 |
| 80 | 35 | 345 | 4240320292 | 147,61 | 1 |
| 85 | 37 | 360 | 4240320295 | 179,44 | 1 |
| 90 | 41,5 | 400 | 4240320298 | 216,15 | 1 |
| 95 | 41,5 | 400 | 4240320301 | 243,85 | 1 |
| 100 | 41,5 | 400 | 4240320304 | 273,95 | 1 |
| 105 | 47,5 | 435 | 4240320307 | 343,35 | 1 |
| 110 | 47,5 | 435 | 4240320310 | 370,57 | 1 |
| 115 | 47,5 | 435 | 4240320313 | 402,29 | 1 |

(000E, 000D)

Douille 1/4"

- Finition satinée
- Acier de qualité C60
- DIN 3124, ISO 2725-1
- Entraînement 4 pans DIN 3120-D 6,3; ISO 1174
- Gorge à billes
- Moletage croisé pour une meilleure prise

forum
Professional Solutions



6,3 mm
1/4"



| Cote s/plats | Longueur totale | Réf. | Prix | Q min. cde |
|--------------|-----------------|------------|---------|------------|
| mm | mm | | €/pièce | pièce |
| 4 | 25 | 4240603010 | 2,30 | 1 |
| 4,5 | 25 | 4240603012 | 2,09 | 1 |
| 5 | 25 | 4240603014 | 2,30 | 1 |
| 5,5 | 25 | 4240603016 | 2,43 | 1 |
| 6 | 25 | 4240603018 | 2,43 | 1 |
| 7 | 25 | 4240603020 | 2,43 | 1 |
| 8 | 25 | 4240603022 | 2,65 | 1 |
| 9 | 25 | 4240603024 | 2,43 | 1 |
| 10 | 25 | 4240603026 | 2,72 | 1 |
| 11 | 25 | 4240603028 | 2,72 | 1 |
| 12 | 25 | 4240603030 | 2,88 | 1 |
| 13 | 25 | 4240603032 | 3,22 | 1 |
| 14 | 25 | 4240603034 | 2,84 | 1 |

(000E)

Douille 1/4", modèle long

- Finition satinée
- Acier de qualité C60
- DIN 3124, ISO 2725-1
- Entraînement 4 pans DIN 3120-D 6,3; ISO 1174
- Gorge à billes
- Moletage croisé pour une meilleure prise

forum
Professional Solutions



6,3 mm
1/4"



| Cote s/plats | Longueur totale | Réf. | Prix | Q min. cde |
|--------------|-----------------|------------|---------|------------|
| mm | mm | | €/pièce | pièce |
| 8 | 50 | 4240603069 | 4,70 | 1 |
| 10 | 50 | 4240603075 | 4,90 | 1 |
| 13 | 50 | 4240603084 | 4,82 | 1 |

(000E)

Douille 1/4", longue, n° 20 L

- Chromée-mat
- Acier au chrome vanadium 31CrV3
- DIN 3124, ISO 2725-1
- Entraînement 4 pans DIN 3120-D 6,3; ISO 1174
- Gorge à billes
- Moletée pour une meilleure prise

GEDORE



6,3 mm
1/4"



| Cote s/plats | Longueur totale | Réf. | Prix | Q min. cde |
|--------------|-----------------|------------|---------|------------|
| mm | mm | | €/pièce | pièce |
| 4 | 50 | 4240602051 | 14,69 | 1 |
| 5 | 50 | 4240602057 | 14,69 | 1 |
| 5,5 | 50 | 4240602060 | 14,69 | 1 |
| 6 | 50 | 4240602063 | 14,69 | 1 |
| 7 | 50 | 4240602066 | 14,86 | 1 |
| 8 | 50 | 4240602069 | 14,86 | 1 |
| 9 | 50 | 4240602072 | 14,86 | 1 |
| 10 | 50 | 4240602075 | 15,45 | 1 |
| 11 | 50 | 4240602078 | 15,45 | 1 |
| 12 | 50 | 4240602081 | 15,45 | 1 |
| 13 | 50 | 4240602084 | 15,45 | 1 |

(000C)

Douille 1/4", en pouces américains, n° 20

- Chromée-mat
- Acier au chrome vanadium 31CrV3
- DIN 3124, ISO 2725-1
- Entraînement 4 pans DIN 3120-D 6,3; ISO 1174
- Gorge à billes
- Moletée pour une meilleure prise

GEDORE



6,3 mm
1/4" pouces
américains

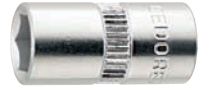

| Cote s/plats | Longueur totale | Réf. | Prix | Q min. |
|--------------|-----------------|------------|---------|--------------|
| pouces | mm | | €/pièce | cde pièce |
| 3/16 | 27,4 | 4240602100 | 4,75 | 1 |
| 7/32 | 27,4 | 4240602103 | 4,75 | 1 |
| 1/4 | 27,4 | 4240602106 | 4,81 | 1 |
| 9/32 | 27,4 | 4240602109 | 4,81 | 1 |
| 5/16 | 27,4 | 4240602112 | 4,81 | 1 |
| 11/32 | 27,4 | 4240602115 | 4,81 | 1 |
| 3/8 | 27,4 | 4240602118 | 4,95 | 1 |
| 7/16 | 27,4 | 4240602121 | 5,20 | 1 |
| 1/2 | 27,4 | 4240602124 | 5,20 | 1 |
| 9/16 | 27,4 | 4240602127 | 5,62 | 1 |

(000C)

Embout de vissage 1/4" pour vis 6 pans

- Finition satinée
- Acier de qualité C60
- Pointe gris mat
- DIN 7422
- Entraînement 4 pans DIN 3120-D 6,3; ISO 1174
- Gorge à billes
- Moletage croisé pour une meilleure prise



6,3 mm
1/4"



| Cote s/plats | Longueur | Norme | Réf. | Prix | Q min. cde |
|--------------|----------|-------|------------|---------|------------|
| mm | mm | | | €/pièce | pièce |
| 3 | 36 | oui | 4240603150 | 4,21 | 1 |
| 4 | 36 | oui | 4240603153 | 3,69 | 1 |
| 5 | 36 | oui | 4240603156 | 3,69 | 1 |
| 6 | 36 | oui | 4240603159 | 4,21 | 1 |
| 8 | 36 | non | 4240603162 | 5,05 | 1 |

(000E, 000G)

Embout de vissage 1/4" pour vis femelle 6 pans, n° IN 20

- Chromé-mat
- Acier au chrome vanadium 31CrV3
- Pointe traitée au phosphate de manganèse
- DIN 7422
- Entraînement 4 pans DIN 3120-D 6,3; ISO 1174
- Gorge à billes
- Moleté pour une meilleure prise



6,3 mm
1/4"



| Cote s/plats | Longueur totale | Réf. | Prix | Q min. cde |
|--------------|-----------------|------------|---------|------------|
| mm | mm | | €/pièce | pièce |
| 2 | 28 | 4240602148 | 8,89 | 1 |
| 2,5 | 28 | 4240602149 | 8,89 | 1 |
| 3 | 28 | 4240602150 | 8,83 | 1 |
| 4 | 28 | 4240602153 | 8,83 | 1 |
| 5 | 28 | 4240602156 | 8,83 | 1 |
| 6 | 28 | 4240602159 | 8,83 | 1 |
| 8 | 28 | 4240602162 | 8,83 | 1 |

(000F)

Embout de vissage 1/4" pour vis femelle 6 pans, long, n° IN 20

- Chromé-mat
- Acier au chrome vanadium 31CrV3
- Pointe traitée au phosphate de manganèse
- DIN 7422
- Entraînement 4 pans DIN 3120-D 6,3; ISO 1174
- Gorge à billes
- Moleté pour une meilleure prise

GEDORE



| Cote s/plats | Longueur totale | Réf. | Prix | Q min. cde pièce |
|--------------|-----------------|------------|---------|------------------|
| mm | mm | | €/pièce | |
| 3 | 60 | 4240602151 | 9,27 | 1 |
| 4 | 60 | 4240602154 | 9,25 | 1 |
| 5 | 60 | 4240602157 | 9,27 | 1 |
| 6 | 60 | 4240602160 | 9,27 | 1 |
| 8 | 60 | 4240602163 | 9,52 | 1 |

(000F)

Embout de vissage 1/4" pour vis TORX®

- Finition satinée
- Acier de qualité C60
- Pointe gris mat
- Entraînement 4 pans DIN 3120-D 6,3; ISO 1174
- Gorge à billes
- Moletage croisé pour une meilleure prise

forum
Professional Solutions



| Taille | Pour vis de taille | Longueur totale | Réf. | Prix | Q min. cde pièce |
|--------|--------------------|-----------------|------------|---------|------------------|
| | | mm | | €/pièce | |
| T 10 | M3-M3,5 | 36 | 4240603256 | 4,17 | 1 |
| T 15 | M3,5-M4 | 36 | 4240603259 | 4,17 | 1 |
| T 20 | M4-M5 | 36 | 4240603262 | 4,17 | 1 |
| T 25 | M4,5-M5 | 36 | 4240603265 | 4,17 | 1 |
| T 27 | M4,5-M6 | 36 | 4240603268 | 3,58 | 1 |
| T 30 | M6-M7 | 36 | 4240603271 | 4,17 | 1 |
| T 40 | M7-M8 | 36 | 4240603274 | 3,58 | 1 |

(000C)

Embout de vissage 1/4" pour vis TORX®, n° ITX 20

- Chromé-mat
- Acier au chrome vanadium 31CrV3
- Pointe traitée au phosphate de manganèse
- Entraînement 4 pans DIN 3120-D 6,3; ISO 1174
- Gorge à billes
- Moleté pour une meilleure prise

GEDORE



| Taille | Pour vis de taille | Longueur totale | Réf. | Prix | Q min. cde pièce |
|--------|--------------------|-----------------|------------|---------|------------------|
| | | mm | | €/pièce | |
| T 8 | M2,5 | 37 | 4240602250 | 9,85 | 1 |
| T 9 | M3 | 37 | 4240602253 | 9,85 | 1 |
| T 10 | M3-M3,5 | 37 | 4240602256 | 9,85 | 1 |
| T 15 | M3,5-M4 | 37 | 4240602259 | 9,85 | 1 |
| T 20 | M4-M5 | 37 | 4240602262 | 9,85 | 1 |
| T 25 | M4,5-M5 | 37 | 4240602265 | 9,85 | 1 |
| T 27 | M4,5-M6 | 37 | 4240602268 | 9,85 | 1 |
| T 30 | M6-M7 | 37 | 4240602271 | 9,85 | 1 |
| T 40 | M7-M8 | 37 | 4240602274 | 11,01 | 1 |

(000F)

Douille 1/4", n° TX 20

- Chromée-mat
- Acier au chrome vanadium 31CrV3
- Entraînement 4 pans DIN 3120-D 6,3; ISO 1174
- Gorge à billes
- Moletée pour une meilleure prise

GEDORE



6,3 mm
1/4"



| Taille | Pour vis de taille | Longueur totale | Réf. | Prix | Q min. cde pièce |
|--------|--------------------|-----------------|------------|---------|------------------|
| | | mm | | €/pièce | |
| E 4 | M3 | 25 | 4240602350 | 8,34 | 1 |
| E 5 | M4 | 25 | 4240602353 | 8,34 | 1 |
| E 6 | M5 | 25 | 4240602356 | 8,34 | 1 |
| E 7 | M6 | 25 | 4240602359 | 8,38 | 1 |
| E 8 | M6 – M7 | 25 | 4240602362 | 8,38 | 1 |
| E 10 | M8 | 25 | 4240602365 | 9,42 | 1 |

(000F)

Embout de vissage 1/4" cruciformes PH

- Finition satinée
- Acier de qualité C60
- Pointe gris mat
- Entraînement 4 pans DIN 3120-D 6,3; ISO 1174
- Gorge à billes
- Moletage croisé pour une meilleure prise

forum
Professional Solutions



6,3 mm
1/4"



| Taille | Longueur totale | Réf. | Prix | Q min. cde pièce |
|--------|-----------------|------------|---------|------------------|
| | mm | | €/pièce | |
| PH 1 | 36 | 4240603600 | 3,29 | 1 |
| PH 2 | 36 | 4240603603 | 3,29 | 1 |
| PH 3 | 36 | 4240603606 | 3,81 | 1 |

(000C)

Embout de vissage 1/4" cruciforme PZ

- Finition satinée
- Acier de qualité C60
- Pointe gris mat
- Entraînement 4 pans DIN 3120-D 6,3; ISO 1174
- Gorge à billes
- Moletage croisé pour une meilleure prise

forum
Professional Solutions



6,3 mm
1/4"



| Taille | Longueur totale | Réf. | Prix | Q min. cde pièce |
|--------|-----------------|------------|---------|------------------|
| | mm | | €/pièce | |
| PZ 1 | 36 | 4240603700 | 3,84 | 1 |
| PZ 2 | 36 | 4240603703 | 3,35 | 1 |
| PZ 3 | 36 | 4240603706 | 3,38 | 1 |

(000C)

Cliquet réversible à levier 1/4"

- Acier au chrome vanadium
- Déclenchement par poussoir des outils emboîtables
- Commutation au moyen d'un levier de commutation
- DIN 3122, ISO 3315
- Prise de force à 4 pans DIN 3120-C 6,3, ISO 1174
- Dispositif de blocage à billes
- Manche bicomposant

forum
Professional Solutions

6,3 mm
1/4"



| Longueur | Nombre de dents | Angle de reprise | Réf. | Prix | Q min. cde pièce |
|----------|-----------------|------------------|------------|---------|------------------|
| mm | | ° | | €/pièce | |
| 150 | 36 | 10 | 4240605040 | 25,54 | 1 |

(000E)

Cliquet réversible à levier 1/4"

- Acier au chrome vanadium
- Déclenchement par poussoir des outils emboîtables
- Commutation au moyen d'un levier de commutation
- DIN 3122, ISO 3315
- Prise de force à 4 pans DIN 3120-C 6,3, ISO 1174
- Dispositif de blocage à billes
- Manche bicomposant



6,3 mm
1/4"



| Longueur | Nombre de dents | Angle de reprise | Réf. | Prix | Q min. cde pièce |
|----------|-----------------|------------------|------------|---------|------------------|
| mm | | ° | | €/pièce | |
| 130 | 72 | 5 | 4240605045 | 34,15 | 1 |

(000E)

Cliquet réversible à levier 1/4", n° 2093 U-10

- Chromé
- Acier au chrome vanadium 31CrV3
- Déclenchement par poussoir des outils emboîtables
- Commutation au moyen d'un levier de commutation
- Verrouillage du cliquet en position médiane
- DIN 3122, ISO 3315
- Prise de force à 4 pans DIN 3120-C 6,3, ISO 1174
- Dispositif de blocage à billes
- Manche bicomposant



6,3 mm
1/4"



| Longueur | Nombre de dents | Angle de reprise | Réf. | Prix | Q min. cde pièce |
|----------|-----------------|------------------|------------|---------|------------------|
| mm | | ° | | €/pièce | |
| 129 | 24 | 15 | 4240604030 | 51,19 | 1 |

(000B)

Cliquet réversible à levier 1/4", n° 2093 U-20

- Chromé
- Acier au chrome vanadium 31CrV3
- Déclenchement par poussoir des outils emboîtables
- Commutation au moyen d'un levier de commutation
- DIN 3122, ISO 3315
- Prise de force à 4 pans DIN 3120-C 6,3, ISO 1174
- Dispositif de blocage à billes
- Manche bicomposant



6,3 mm
1/4"



| Longueur | Nombre de dents | Angle de reprise | Réf. | Prix | Q min. cde pièce |
|----------|-----------------|------------------|------------|---------|------------------|
| mm | | ° | | €/pièce | |
| 127 | 40 | 9 | 4240604032 | 48,28 | 1 |

(000B)

Cliquet réversible 1/4", n° 2093 U-3

- Chromé
- Acier au chrome vanadium 31CrV3
- Commutation grâce à une plaque tournante métallique
- DIN 3122, ISO 3315
- Prise de force à 4 pans DIN 3120-C 6,3, ISO 1174
- Dispositif de blocage à billes
- Manche bicomposant



6,3 mm
1/4"



| Longueur | Nombre de dents | Angle de reprise | Réf. | Prix | Q min. cde pièce |
|----------|-----------------|------------------|------------|---------|------------------|
| mm | | ° | | €/pièce | |
| 129 | 72 | 5 | 4240604020 | 38,23 | 1 |

(000B)

Cliquet réversible à levier 1/4", n° 863P

- Chromé
- Acier au chrome vanadium
- Déclenchement par poussoir des outils emboîtables
- Commutation au moyen d'un levier de commutation
- DIN 3122, ISO 3315
- Prise de force à 4 pans DIN 3120-C 6,3, ISO 1174
- Dispositif de blocage à billes
- Manche bicomposant



6,3 mm
1/4"



| Longueur | Nombre de dents | Angle de reprise | Réf. | Prix | Q min. cde |
|----------|-----------------|------------------|------------|---------|------------|
| mm | | ° | | €/pièce | pièce |
| 115 | 20 | 18 | 4240702010 | 45,73 | 1 |

(000B)

Cliquet réversible 1/4", Zyklop Speed, n° 8000 A

- Déclenchement par poussoir des outils emboîtables
- Commutation grâce à une molette
- Prise de force à 4 pans DIN 3120-C 6,3, ISO 1174
- Dispositif de blocage à billes
- Tête du cliquet librement orientable, fixation à 0°, 15° et 90°, vers la gauche et la droite
- Travail rapide grâce à un assemblage en masse oscillante et une douille à course libre
- Manche Kraftform
- Protection anti-roulement 6 pans



6,3 mm
1/4"



Remarque : 5 outils à cliquet en un : cliquet à denture fine, cliquet articulé, cliquet coudé, cliquet avec verrouillage de sécurité et cliquet de force. Utilisable également comme tournevis.

| Longueur | Nombre de dents | Angle de reprise | Réf. | Prix | Q min. cde |
|----------|-----------------|------------------|------------|---------|------------|
| mm | | ° | | €/pièce | pièce |
| 152 | 72 | 5 | 4240630010 | 65,54 | 1 |

(000E)

Adaptateur d'embout 1/4", Zyklop, n° 8784 A1

- Acier au chrome vanadium
- Pour embout 6 pans 1/4" selon DIN 3126-C 6,3 et E 6,3, ISO 1173
- Mandrin à serrage rapide pour le changement rapide d'outil



6,3 mm
1/4"



| Taille de prise de force | Taille d'entraînement | Longueur | Réf. | Prix | Q min. cde |
|--------------------------|-----------------------|----------|------------|---------|------------|
| pouces | pouces | mm | | €/pièce | pièce |
| 1/4 | 1/4 | 37 | 4240630200 | 15,34 | 1 |

(000E)

Poignée à 4 pans 1/4"

- Acier de qualité C60
- DIN 3122, ISO 3315
- Prise de force à 4 pans DIN 3120-C 6,3, ISO 1174
- Dispositif de blocage à billes
- Manche bicomposant



6,3 mm
1/4"



| Longueur | Réf. | Prix | Q min. cde |
|----------|------------|---------|------------|
| mm | | €/pièce | pièce |
| 155 | 4240605060 | 7,87 | 1 |

(000D)

Manche 4 pans 1/4", n° 2098

- Chromé
- Acier au chrome vanadium 31CrV3
- DIN 3122, ISO 3315
- Prise de force à 4 pans DIN 3120-C 6,3, ISO 1174
- Dispositif de blocage à billes
- Manche bicomposant

GEDORE

6,3 mm
1/4"



| Longueur | Réf. | Prix | Q min. cde |
|----------|------------|---------|------------|
| mm | | €/pièce | pièce |
| 140 | 4240604060 | 8,75 | 1 |

(000D)

Manche 4 pans 1/4", n° 2098 T, avec poignée en T

- Chromé
- Acier au chrome vanadium 31CrV3
- Prise de force à 4 pans DIN 3120-C 6,3, ISO 1174
- Dispositif de blocage à billes
- Adapté aux vis enfoncées

GEDORE

6,3 mm
1/4"



| Longueur | Réf. | Prix | Q min. cde |
|----------|------------|---------|------------|
| mm | | €/pièce | pièce |
| 300 | 4240604063 | 13,77 | 1 |

(000D)

Poignée coulissante en T 1/4"

- Acier de qualité C60
- DIN 3122, ISO 3315
- Prise de force à 4 pans DIN 3120-C 6,3, ISO 1174
- Dispositif de blocage à billes

forum
Professional Solutions

6,3 mm
1/4"



| Longueur | Réf. | Prix | Q min. cde |
|----------|------------|---------|------------|
| mm | | €/pièce | pièce |
| 115 | 4240605080 | 6,64 | 1 |

(000E)

Poignée coulissante en T 1/4", n° 2087

- Poncée et chromée
- Acier au chrome vanadium 31CrV3
- DIN 3122, ISO 3315
- Prise de force à 4 pans DIN 3120-C 6,3, ISO 1174
- Dispositif de blocage à billes

GEDORE

6,3 mm
1/4"



| Longueur | Réf. | Prix | Q min. cde |
|----------|------------|---------|------------|
| mm | | €/pièce | pièce |
| 115 | 4240604080 | 11,06 | 1 |

(000D)

Joint de cardan 1/4"

- Acier de qualité C60
- DIN 3123, ISO 3316
- Entraînement 4 pans DIN 3120-D 6,3, ISO 1174
- Dispositif de blocage à billes

| Longueur | Réf. | Prix | Q min. cde |
|----------|------------|---------|------------|
| mm | | €/pièce | pièce |
| 40 | 4240605100 | 9,40 | 1 |

(000G)



forum
Professional Solutions

6,3 mm
1/4"

Joint de cardan 1/4", n° 2095

- Poncé et chromé
- Acier au chrome vanadium 31CrV3
- DIN 3123, ISO 3316
- Entraînement 4 pans DIN 3120-D 6,3, ISO 1174
- Dispositif de blocage à billes

| Longueur | Réf. | Prix | Q min. cde |
|----------|------------|---------|------------|
| mm | | €/pièce | pièce |
| 38 | 4240604100 | 22,79 | 1 |

(000C)



GEDORE

6,3 mm
1/4"

Rallonge 1/4"

- Acier de qualité C60
- DIN 3123, ISO 3316
- Entraînement 4 pans DIN 3120-D 6,3, ISO 1174
- Dispositif de blocage à billes

| Longueur | Réf. | Prix | Q min. cde |
|----------|------------|---------|------------|
| mm | | €/pièce | pièce |
| 50 | 4240605119 | 3,89 | 1 |
| 105 | 4240605124 | 5,13 | 1 |
| 150 | 4240605130 | 5,21 | 1 |

(000H)



forum
Professional Solutions

6,3 mm
1/4"

Rallonge 1/4", n° 2090

- Poncée et chromée
- Acier au chrome vanadium 31CrV3
- DIN 3123, ISO 3316
- Entraînement 4 pans DIN 3120-D 6,3, ISO 1174
- Dispositif de blocage à billes

| Longueur | Réf. | Prix | Q min. cde |
|----------|------------|---------|------------|
| mm | | €/pièce | pièce |
| 55 | 4240604120 | 8,04 | 1 |
| 97 | 4240604123 | 8,29 | 1 |
| 148 | 4240604129 | 8,39 | 1 |
| 305 | 4240604132 | 12,47 | 1 |

(000D, 000E)



GEDORE

6,3 mm
1/4"

Rallonge flexible 1/4", n° 2088

- Poncée et chromée
- Acier au chrome vanadium 31CrV3
- Entraînement 4 pans DIN 3120-D 6,3, ISO 1174
- Dispositif de blocage à billes

GEDORE

| Longueur | Réf. | Prix | Q min. cde pièce |
|----------|------------|---------|------------------|
| mm | | €/pièce | |
| 150 | 4240604126 | 16,47 | 1 |

(000E)



Rallonge à cardan 1/4", n° 2090 KR

- Poncée et chromée
- Acier au chrome vanadium 31CrV3
- Entraînement 4 pans DIN 3120-D 6,3, ISO 1174
- Dispositif de blocage à billes
- La tête sphérique peut être tournée jusqu'à 15°

GEDORE

| Longueur | Réf. | Prix | Q min. cde pièce |
|----------|------------|---------|------------------|
| mm | | €/pièce | |
| 55 | 4240604240 | 11,82 | 1 |
| 97 | 4240604243 | 12,33 | 1 |
| 148 | 4240604246 | 15,43 | 1 |

(000F)



Adaptateur 1/4"

- Acier de qualité C60
- DIN 3123, ISO 3316
- Entraînement 4 pans DIN 3120-D 6,3, ISO 1174
- Dispositif de blocage à billes

forum
Professional Solutions

| Taille de prise de force | Taille d'entraînement | Longueur | Réf. | Prix | Q min. cde pièce |
|--------------------------|-----------------------|----------|------------|---------|------------------|
| pouces | pouces | mm | | €/pièce | |
| 3/8 | 1/4 | 25 | 4240605170 | 3,55 | 1 |

(000F)



Augmentateur 1/4", n° 2030

- Poncé et chromé
- Acier au chrome vanadium 31CrV3
- femelle 1/4" à mâle 3/8"
- DIN 3123, ISO 3316
- Entraînement 4 pans DIN 3120-D 6,3, ISO 1174
- Dispositif de blocage à billes

GEDORE

| Taille de prise de force | Taille d'entraînement | Réf. | Prix | Q min. cde pièce |
|--------------------------|-----------------------|------------|---------|------------------|
| pouces | pouces | | €/pièce | |
| 3/8 | 1/4 | 4240604170 | 9,18 | 1 |

(000C)



Raccord 1/4"

- Acier au chrome vanadium
- Verrouillage à bille pour une bonne tenue avec un fonctionnement mécanique des douilles

fortis

| Taille de prise de force | Taille d'entraînement | Réf. | Prix | Q min. cde pièce |
|--------------------------|-----------------------|------------|---------|------------------|
| pouces | pouces | | €/pièce | |
| 1/4 | 1/4 | 4240628005 | 0,86 | 1 |

(000H)



Coffret à douilles 1/4"

- Finition satinée pour une surface non réfléchissante
- Acier de qualité C60
- Moletage croisé pour une meilleure prise
- Estampées

Livraison : en coffret plastique avec garniture en mousse et schéma d'équipement dans le couvercle.

Contenu :

- 1 cliquet réversible à levier, 72 dents
- 13 douilles 6 pans 4; 4,5; 5; 5,5; 6; 7; 8; 9; 10; 11; 12; 13; 14 mm
- 2 rallonges 50; 150 mm
- 1 poignée à 4 pans
- 1 poignée coulissante en T
- 1 joint de cardan

| Quantité | Réf. | Prix €/pièce | Q min. cde pièce |
|-----------|------------|-----------------|------------------------|
| 19 pièces | 4240605250 | 53,75 | 1 |

(000E)



6,3 mm
1/4"



1 Outillage à main

Coffret à douilles 1/4"

- Finition satinée pour une surface non réfléchissante
- Acier de qualité C60
- Moletage croisé pour une meilleure prise
- Estampées

Livraison : en coffret plastique avec garniture en mousse et schéma d'équipement dans le couvercle.

Contenu :

- 1 cliquet réversible à levier, 72 dents
- 11 douilles 6 pans 4; 5; 11; 7; 8; 9; 10; 11; 12; 13; 14 mm
- 5 embouts de vissage 6 pans 3; 4; 5; 6; 8 mm
- 3 embouts de vissage cruciformes PH 1; PH 2; PH 3
- 6 embouts de vissage pour vis TORX® femelle T 10; T 15; T 20; T 25; T 27; T 30
- 2 rallonges 50; 100 mm
- 1 poignée à 4 pans
- 1 poignée coulissante en T
- 1 joint de cardan

| Quantité | Réf. | Prix €/pièce | Q min. cde pièce |
|-----------|------------|-----------------|------------------------|
| 31 pièces | 4240605260 | 79,33 | 1 |

(000E)



6,3 mm
1/4"



Coffret à douilles 1/4"

- Finition satinée pour une surface non réfléchissante
- Acier de qualité C60
- Moletage croisé
- Estampées

Livraison : en coffret plastique avec garniture en mousse et schéma d'équipement dans le couvercle.

Contenu :

- 1 cliquet réversible à levier, 72 dents
- 13 douilles à 6 pans 4; 4,5; 5; 5,5; 6; 7; 8; 9; 10; 11; 12; 13; 14 mm
- 4 douilles 6 pans, long 6; 7; 8; 10 mm
- 5 embouts de vissage 6 pans 3; 4; 5; 6; 8 mm
- 2 embouts de vissage cruciformes PH 1; PH 2
- 7 embouts de vissage pour vis TORX® femelle T 10; T 15; T 27; T 25; T 27; T 30
- 2 rallonges 50; 100 mm
- 1 poignée à 4 pans
- 1 poignée coulissante en T
- 1 joint de cardan

| Quantité | Réf. | Prix €/pièce | Q min. cde pièce |
|-----------|------------|-----------------|------------------------|
| 37 pièces | 4240605265 | 83,92 | 1 |

(000E)

forum
Professional Solutions



Coffret à douilles 1/4"

- Chromées-mat
- Acier au chrome vanadium, forgé
- Pointe en acier S2, trempée et brunie
- Gorge à billes
- Moletées pour une meilleure prise

Livraison : en coffret plastique avec garniture en mousse et schéma d'équipement dans le couvercle.

Contenu :

- 1 cliquet réversible à levier
- 12 douilles 6 pans 4; 5; 5,5; 6; 7; 8; 9; 10; 11; 12; 13; 14 mm
- 4 embouts de vissage 6 pans 3; 4; 5; 6 mm
- 2 embouts de vissage plats pour vis à fente 4; 5,5 mm
- 3 embouts de vissage cruciformes PH 1; PH 2; PH 3
- 3 embouts de vissage cruciformes PZ 1; PZ 2; PZ 3
- 6 embouts de vissage pour vis TORX® femelle T 10; T 15; T 20; T 25; T 30; T 40
- 1 poignée coulissante en T
- 2 rallonges 50; 150 mm
- 1 poignée à 4 pans
- 1 joint de cardan

| Quantité | Réf. | Prix €/pièce | Q min. cde pièce |
|-----------|------------|-----------------|------------------------|
| 36 pièces | 4240628100 | 70,20 | 1 |

(000E)

fortis

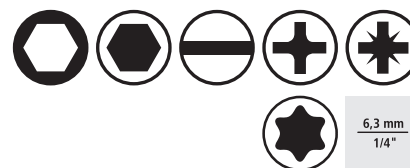

Coffret à douilles 1/4"

- Chromées-mat
- Acier au chrome vanadium, forgé
- Pointe en acier S2, trempée et brunie
- Gorge à billes
- Moletées pour une meilleure prise

Livraison : en coffret plastique avec garniture en mousse et schéma d'équipement dans le couvercle.

Contenu :

- 1 cliquet réversible à levier
- 13 douilles 6 pans 4; 4,5; 5; 5,5; 6; 6,5; 7; 8; 9; 10; 11; 12; 13 mm
- 4 douilles 6 pans ; longues ; 7; 8; 10; 13 mm
- 7 embouts 6 pans 2; 2,5; 3; 4; 5; 6; 8 mm
- 3 embouts plats pour vis à fente 4; 5,5; 6,5 mm
- 7 embouts cruciformes PH 00; PH 0; PH 1 (2x); PH 2 (2x); PH 3
- 4 embouts cruciformes ; 75 mm longs ; PH 0; PH 1; PH 2; PH 3
- 5 embouts cruciformes PZ 1 (2x); PZ 2 (2x); PZ 3
- 2 embouts cruciformes ; 75 mm longs ; PZ 1; PZ 2
- 8 embouts pour vis TORX® T 8; T 10; T 15; T 20; T 25; T 27; T 30; T 40
- 1 poignée coulissante en T
- 2 rallonges 50; 100 mm
- 1 porte-embout
- 1 porte-embout 1/4"
- 1 adaptateur pour embouts 25 mm
- 1 adaptateur pour douilles 25 mm

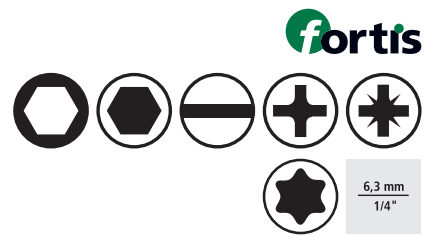

| Quantité | Réf. | Prix €/pièce | Q min. cde pièce |
|-----------|------------|-----------------|------------------------|
| 61 pièces | 4240628105 | 66,26 | 1 |

(000E)

Coffret à douilles 1/4", n° 917.0626

- Satiné mat
- Acier au chrome vanadium
- Profil FlankTraction

Livraison : en coffret plastique.

Contenu :

- 1 mini-cliquet réversible à levier, 72 dents
- 12 douilles 6 pans 4; 4,5; 5; 5,5; 6; 7; 8; 9; 10; 11; 12; 13 mm
- 3 embouts plats pour vis à fente, 25 mm, longs, 4; 5,5; 6,5 mm
- 2 embouts cruciformes PH 1; PH 2
- 2 embouts cruciformes PZ 1; PZ 2
- 4 embouts pour vis TORX® femelle T 15; T 20; T 25; T 30
- 1 rallonge 100 mm
- 1 adaptateur d'embouts avec bague de serrage



| Quantité | Réf. | Prix €/pièce | Q min. cde pièce |
|-----------|------------|-----------------|------------------------|
| 26 pièces | 4241505063 | 29,84 | 1 |

(000E)

Coffret à douilles 1/4", n° 911.0646

- Satiné mat
- Acier au chrome vanadium
- Profil FlankTraction

Livraison : en coffret plastique.

Contenu :

- 1 cliquet réversible à levier, 45 dents
- 13 douilles 6 pans 4; 4,5; 5; 5,5; 6; 7; 8; 9; 10; 11; 12; 13; 14 mm
- 6 embouts de vissage 6 pans 3; 4; 5; 6; 7; 8 mm
- 3 embouts de vissage plats pour vis à fente 4; 5,5; 7 mm
- 3 embouts de vissage cruciformes PH 1; PH 2; PH 3
- 2 embouts de vissage cruciformes PZ 1; PZ 2
- 7 embouts de vissage pour vis TORX® femelle T 10; T 15; T 20; T 25; T 27; T 30; T 40
- 4 clés mâles coudées 6 pans 1; 1,5; 2; 2,5 mm
- 1 poignée coulissante en T
- 2 rallonges 50; 100 mm
- 1 rallonge, flexible, 150 mm
- 1 tournevis 4 pans, 1/4"
- 1 adaptateur carré pour clé à cliquet
- 1 joint de cardan

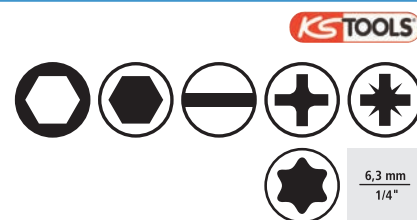

| Quantité | Réf. | Prix €/pièce | Q min. cde pièce |
|-----------|------------|-----------------|------------------------|
| 46 pièces | 4241505080 | 55,32 | 1 |

(000G)

Coffret à douilles 1/4", n° 911.0653

- Satiné mat
- Acier au chrome vanadium
- Profil FlankTraction

Livraison : en coffret plastique.

Contenu :

- 1 cliquet réversible à levier, 45 dents
- 13 douilles 6 pans 4; 4,5; 5; 5,5; 6; 7; 8; 9; 10; 11; 12; 13; 14 mm
- 7 douilles 6 pans, longues, 6; 7; 8; 10; 11; 12; 13 mm
- 6 embouts de vissage 6 pans 3; 4; 5; 6; 7; 8 mm
- 3 embouts de vissage plats pour vis à fente 4; 5,5; 7 mm
- 3 embouts de vissage cruciformes PH 1; PH 2; PH 3
- 3 embouts de vissage cruciformes PZ 1; PZ 2; PZ 3
- 6 embouts de vissage pour vis TORX® femelle T 10; T 15; T 20; T 25; T 30; T 40
- 4 clés mâles coudées 6 pans 1; 1,5; 2; 2,5 mm
- 1 poignée coulissante en T
- 2 rallonges 50; 100 mm
- 1 rallonge, flexible 150 mm
- 1 adaptateur carré pour clé à cliquet
- 1 tournevis 4 pans 1/4"
- 1 joint de cardan

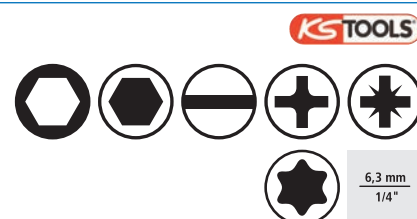

| Quantité | Réf. | Prix €/pièce | Q min. cde pièce |
|-----------|------------|-----------------|------------------------|
| 53 pièces | 4241505090 | 90,46 | 1 |

(000G)

Coffret à douilles 1/4", Zyklop Speed, n° 8100 SA 6

- Avec cliquet Zyklop Speed pour une vitesse de travail particulièrement élevée
- Le cliquet Zyklop Speed associe les avantages de 6 types d'outils en un seul
- Boîtier textile avec un faible poids pour une grande mobilité et une haute résistance

Livraison : dans une boîte textile. Boîte avec zone auto-agrippante et bande agrippante opposée pour une fixation sur les murs, les étagères, les servantes d'atelier etc.

Contenu :

- 1 cliquet Zyklop Speed
- 9 douilles 6 pans 5; 5,5; 6; 7; 8; 10; 11; 12; 13 mm
- 4 embouts 6 pans 3; 4; 5; 6 mm
- 3 embouts cruciformes PH 1; PH 2; PH 3
- 2 embouts cruciformes PZ 1; PZ 2
- 6 embouts pour vis TORX® femelle T 10; T 15; T 20; T 25; T 27; T 30
- 1 adaptateur d'embout avec mandrin à serrage rapide
- 1 rallonge avec douille à rotation rapide 150 mm
- 1 rallonge à cardan Wobble 56 mm



6,3 mm
1/4"



| Quantité | Réf. | Prix €/pièce | Q min. cde pièce |
|-----------|------------|-----------------|------------------------|
| 28 pièces | 4240630315 | 133,13 | 1 |

(000E)

Coffret à douilles 1/4", Zyklop Speed, n° 8100 SA 2

- Chromées-mat
- Acier au chrome vanadium

Livraison : dans un coffret en tôle d'acier avec plateau en mousse bicolore amovible, pour une installation dans une servante d'atelier, avec un schéma d'équipement gravé au laser résistant à l'usure dans le couvercle et des pieds en caoutchouc antidérapants.

Contenu :

- 1 cliquet réversible à levier, 72 dents
- 13 douilles 6 pans 4; 4,5; 5; 5,5; 6; 7; 8; 9; 10; 11; 12; 13; 14 mm
- 5 embouts 6 pans 3; 4; 5; 6; 8 mm
- 3 embouts plats pour vis à fente 4,5; 5,5; 8 mm
- 3 embouts cruciformes PH 1; PH 2; PH 3
- 3 embouts cruciformes PZ 1; PZ 2; PZ 3
- 8 embouts pour vis TORX® femelle avec tenon T 8; T 9; T 10; T 15; T 20; T 25; T 30; T 40
- 1 adaptateur d'embout avec mandrin à serrage rapide
- 2 rallonges avec douille à rotation rapide de 75; 150 mm
- 1 rallonge à cardan Wobble 56 mm
- 1 poignée coulissante en T
- 1 joint de cardan

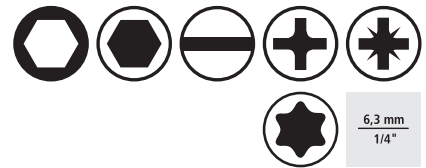

6,3 mm
1/4"



| Quantité | Réf. | Prix €/pièce | Q min. cde pièce |
|-----------|------------|-----------------|------------------------|
| 42 pièces | 4240630310 | 249,86 | 1 |

(000E)

Douille 3/8"

- Finition satinée
- Acier de qualité C60
- DIN 3124; ISO 2725-1
- Entraînement 4 pans DIN 3120-D 10, ISO 1174
- Six pans femelle avec angles arrondis pour ménager la tête de vis, permet de saisir même les écrous et vis arrondis
- Gorge à billes
- Moletage croisé pour une meilleure prise

forum
Professional Solutions



| Cote s/plats | Longueur totale | Norme | Réf. | Prix | Q min. cde pièce |
|--------------|-----------------|-------|------------|---------|------------------|
| mm | mm | | | €/pièce | |
| 6 | 28 | non | 4240607010 | 3,11 | 1 |
| 7 | 28 | oui | 4240607013 | 3,18 | 1 |
| 8 | 28 | oui | 4240607016 | 2,76 | 1 |
| 9 | 28 | oui | 4240607019 | 3,52 | 1 |
| 10 | 28 | oui | 4240607022 | 3,52 | 1 |
| 11 | 28 | oui | 4240607025 | 3,11 | 1 |
| 13 | 28 | oui | 4240607031 | 3,67 | 1 |
| 14 | 28 | oui | 4240607034 | 4,02 | 1 |
| 15 | 28 | oui | 4240607037 | 3,41 | 1 |
| 16 | 28 | oui | 4240607040 | 3,97 | 1 |
| 17 | 28 | oui | 4240607043 | 4,32 | 1 |
| 18 | 28 | oui | 4240607046 | 4,56 | 1 |
| 19 | 28 | oui | 4240607049 | 3,97 | 1 |

(000G)

Douille Gripper 3/8"

- Boîtier en alliage d'acier
- 54 goupilles en acier trempé
- Adapté aux pouces et aux dimensions métriques
- Les goupilles en acier s'adaptent aux vis comme aux boulons à crochet et à œil
- Pour les vis jusqu'à une hauteur de 8 mm

wiha
Tools that work for you

9,5 mm
3/8"



| Cote s/plats | Longueur totale | Réf. | Prix | Q min. cde pièce |
|--------------|-----------------|------------|---------|------------------|
| mm | mm | | €/pièce | |
| 7-19 | 53,5 | 4240705010 | 35,26 | 1 |

(000D)

Embout de vissage 3/8" pour vis femelle 6 pans, n° IN 30

- Chromé-mat
- Acier au chrome vanadium 31CrV3
- Pointe traitée au phosphate de manganèse
- Entraînement 4 pans DIN 3120-D 10, ISO 1174
- Gorge à billes
- Moletage croisé pour une meilleure prise

GEDORE



| Cote s/plats | Longueur totale | Réf. | Prix | Q min. cde pièce |
|--------------|-----------------|------------|---------|------------------|
| mm | mm | | €/pièce | |
| 4 | 47 | 4240606150 | 9,60 | 1 |
| 5 | 47 | 4240606153 | 9,56 | 1 |
| 6 | 47 | 4240606156 | 9,56 | 1 |
| 8 | 49 | 4240606159 | 9,56 | 1 |
| 10 | 49 | 4240606162 | 9,60 | 1 |

(000F)

Embout de vissage 3/8" pour vis TORX®, n° ITX 30

- Chromé-mat
- Acier au chrome vanadium 31CrV3
- Pointe traitée au phosphate de manganèse
- Entraînement 4 pans DIN 3120-D 10, ISO 1174
- Gorge à billes
- Moletage croisé pour une meilleure prise

| Taille | Pour vis de taille | Longueur totale mm | Réf. | Prix | Q min. cde pièce |
|--------|--------------------|-----------------------|------------|---------|------------------------|
| | | | | €/pièce | |
| T 20 | M4-M5 | 49 | 4240606300 | 12,76 | 1 |
| T 25 | M4,5-M5 | 49 | 4240606303 | 12,76 | 1 |
| T 27 | M4,5-M6 | 49 | 4240606306 | 12,76 | 1 |
| T 30 | M6-M7 | 49 | 4240606309 | 12,76 | 1 |
| T 40 | M7-M8 | 49 | 4240606312 | 12,76 | 1 |
| T 45 | M8-M10 | 49 | 4240606315 | 12,76 | 1 |
| T 50 | M10 | 49 | 4240606318 | 12,76 | 1 |

(000F)

GEDORE



9,5 mm
3/8"



Cliquet réversible 3/8", n° 3093 U-3

- Chromé
- Acier au chrome vanadium 31CrV3
- Commutation grâce à une plaque tournante métallique
- DIN 3122, ISO 3315
- Prise de force à 4 pans DIN 3120-C 10, ISO 1174
- Dispositif de blocage à billes
- Manche à 2 composants

| Longueur mm | Nombre de dents | Angle de reprise ° | Réf. | Prix | Q min. cde pièce |
|----------------|-----------------|-----------------------|------------|---------|------------------------|
| | | | | €/pièce | |
| 200 | 72 | 5 | 4240608030 | 51,47 | 1 |

(000D)

GEDORE

9,5 mm
3/8"



Cliquet réversible à levier 3/8"

- Acier au chrome vanadium
- Déclenchement par poussoir des outils emboîtables
- Commutation au moyen d'un levier de commutation
- Dispositif de blocage à billes
- DIN 3122, ISO 3315
- Prise de force à 4 pans DIN 3120-C 6,3, ISO 1174
- Manche bicomposant

| Longueur mm | Nombre de dents | Angle de reprise ° | Réf. | Prix | Q min. cde pièce |
|----------------|-----------------|-----------------------|------------|---------|------------------------|
| | | | | €/pièce | |
| 200 | 72 | 5 | 4240609045 | 48,29 | 1 |

(000E)

forum
Professional Solutions

9,5 mm
3/8"



Cliquet réversible 3/8", Zyklop Speed, n° 8000 B

- Acier au chrome vanadium
- Déclenchement par poussoir des outils emboîtables
- Commutation grâce à une plaque tournante
- Prise de force à 4 pans DIN 3120-C 10, ISO 1174
- Dispositif de blocage à billes
- Tête du cliquet librement orientable, fixation à 0°, 15° et 90°, vers la gauche et la droite
- Travail rapide grâce à un assemblage en masse oscillante et une douille à course libre
- Manche Kraftform
- Protection anti-roulement 6 pans



9,5 mm
3/8"



Remarque : 5 outils à cliquet en un : cliquet à denture fine, cliquet articulé, cliquet coudé, cliquet avec verrouillage de sécurité et cliquet de force. Utilisable également comme tournevis.

| Longueur | Nombre de dents | Angle de reprise | Réf. | Prix | Q min. cde pièce |
|----------|-----------------|------------------|------------|---------|------------------|
| mm | | ° | | €/pièce | |
| 199 | 72 | 5 | 4240640010 | 73,58 | 1 |

(000E)

Poignée coulissante en T 3/8", n° 3087

- Poncée et chromée
- Acier au chrome vanadium 31CrV3
- DIN 3122, ISO 3315
- Prise de force à 4 pans DIN 3120-C 10, ISO 1174
- Dispositif de blocage à billes



9,5 mm
3/8"



| Longueur | Réf. | Prix | Q min. cde pièce |
|----------|------------|---------|------------------|
| mm | | €/pièce | |
| 163 | 4240608050 | 16,80 | 1 |

(000F)

Joint de cardan 3/8", n° 3095

- Poncé et chromé
- Acier au chrome vanadium 31CrV3
- DIN 3123, ISO 3316
- Entraînement 4 pans DIN 3120-D 10, ISO 1174
- Dispositif de blocage à billes



9,5 mm
3/8"



| Longueur | Réf. | Prix | Q min. cde pièce |
|----------|------------|---------|------------------|
| mm | | €/pièce | |
| 52 | 4240608070 | 26,99 | 1 |

(000C)

Rallonge 3/8"

- Acier de qualité C60
- DIN 3123, ISO 3316
- Entraînement 4 pans DIN 3120-D 10, ISO 1174
- Dispositif de blocage à billes



9,5 mm
3/8"



| Longueur | Réf. | Prix | Q min. cde pièce |
|----------|------------|---------|------------------|
| mm | | €/pièce | |
| 125 | 4240609083 | 6,59 | 1 |
| 250 | 4240609086 | 10,24 | 1 |

(000G)

Rallonge 3/8", n° 3090

- Poncée et chromée
- Acier au chrome vanadium 31CrV3
- DIN 3123, ISO 3316
- Entraînement 4 pans DIN 3120-D 10, ISO 1174
- Dispositif de blocage à billes

GEDORE

9,5 mm
3/8"



| Longueur | Réf. | Prix | Q min. cde |
|----------|------------|---------|------------|
| mm | | €/pièce | pièce |
| 76 | 4240608080 | 11,82 | 1 |
| 125 | 4240608083 | 13,92 | 1 |

(000F)

Réducteur 3/8"

- Acier de qualité C60
- DIN 3123, ISO 3316
- Entraînement 4 pans DIN 3120-D 10, ISO 1174
- Dispositif de blocage à billes

forum
Professional Solutions

9,5 mm
3/8"



| Taille de prise de force | Taille d'entraînement | Longueur | Réf. | Prix | Q min. cde |
|--------------------------|-----------------------|----------|------------|---------|------------|
| pouces | pouces | mm | | €/pièce | pièce |
| 1/4 | 3/8 | 27 | 4240609110 | 4,97 | 1 |

(000H)

Adaptateur 3/8"

- Acier de qualité C60
- DIN 3123, ISO 3316
- Entraînement 4 pans DIN 3120-D 10, ISO 1174
- Dispositif de blocage à billes

forum
Professional Solutions

9,5 mm
3/8"



| Taille de prise de force | Taille d'entraînement | Longueur | Réf. | Prix | Q min. cde |
|--------------------------|-----------------------|----------|------------|---------|------------|
| pouces | pouces | mm | | €/pièce | pièce |
| 1/2 | 3/8 | 36 | 4240609120 | 7,86 | 1 |

(000H)

Coffret à douilles 3/8"

- Finition satinée pour une surface non réfléchissante
- Acier de qualité C60
- Moletage croisé pour une meilleure prise
- Estampé

Livraison : en coffret plastique.

Contenu :

- 1 cliquet réversible à levier, 72 dents
- 15 douilles 6 pans 6; 7; 8; 9; 10; 11; 12; 13; 14; 15; 16; 17; 18; 19; 22 mm
- 2 douilles à bougies d'allumage 16; 21 mm
- 2 rallonges 125; 250 mm
- 1 poignée coulissante en T
- 1 joint de cardan

| Quantité | Réf. | Prix €/pièce | Q min. cde pièce |
|-----------|------------|-----------------|------------------------|
| 22 pièces | 4240609160 | 86,79 | 1 |

(000C)



Coffret à douilles 3/8", n° 911.0661

- Satiné mat
- Acier au chrome vanadium
- Profil FlankTraction

Livraison : en coffret plastique.

Contenu :

- 1 cliquet réversible à levier, 45 dents
- 18 douilles 6 pans 6; 7; 8; 9; 10; 11; 12; 13; 14; 15; 16; 17; 18; 19; 20; 21; 22; 24 mm
- 10 douilles 6 pans, longues, 8; 9; 10; 11; 12; 13; 14; 15; 17; 19 mm
- 7 embouts de vissage 6 pans 3; 4; 5; 6; 7; 8; 10 mm
- 3 embouts de vissage plats pour vis à fente 5,5; 7; 8 mm
- 3 embouts de vissage cruciformes PH 1; PH 2; PH 3
- 3 embouts de vissage cruciformes PZ 1; PZ 2; PZ 3
- 10 embouts de vissage pour vis TORX® femelle T 10; T 15; T 20; T 25; T 27; T 30; T 40; T 45; T 50; T 55
- 2 douilles à bougies d'allumage 16; 21 mm
- 1 pièce coulissante/réducteur 1/2" sur 3/8"
- 2 rallonges 75; 250 mm
- 1 joint de cardan

| Quantité | Réf. | Prix €/pièce | Q min. cde pièce |
|-----------|------------|-----------------|------------------------|
| 61 pièces | 4241506060 | 186,21 | 1 |

(000G)

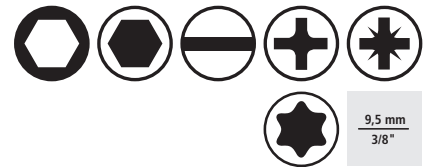

Coffret à douilles 3/8", Zyklop Metal, n° 8100 SB 8

- Cliquet en métal plein en acier chrome-molybdène, forgé
- Denture fine, avec angle de reprise très petit de 5°
- Extrêmement fin, avec un long levier pour une grande facilité d'accès dans des endroits étroits et pour la transmission de couples de rotation élevés

Livraison : dans une boîte textile.

Contenu :

- 1 cliquet en métal plein Zyklop Metal
- 9 douilles 6 pans 8; 10; 12; 13; 15; 16; 17; 18; 19 mm
- 5 embouts 6 pans 3; 4; 5; 6; 8 mm
- 3 embouts cruciformes PH 1; PH 2; PH 3
- 2 embouts cruciformes PZ 1; PZ 2
- 6 embouts pour vis TORX® femelle T 15; T 20; T 25; T 27; T 30; T 40
- 1 adaptateur d'embout avec mandrin à serrage rapide
- 1 rallonge avec douille à rotation rapide 200 mm
- 1 rallonge à cardan Wobble 76 mm



| Quantité | Réf. | Prix €/pièce | Q min. cde pièce |
|-----------|------------|-----------------|------------------------|
| 29 pièces | 4240640325 | 126,09 | 1 |

(000E)

Coffret à douilles 3/8", Zyklop Speed, n° 8100 SB 2

- Chromées-mat
- Acier au chrome vanadium

Livraison : dans un coffret métallique avec plateau en mousse bicolore amovible, pour une installation dans une servante d'atelier, avec un schéma d'équipement gravé au laser résistant à l'usure dans le couvercle et des pieds en caoutchouc antidérapants.

Contenu :

- 1 cliquet réversible Zyklop Speed
- 18 douilles 6 pans 6; 7; 8; 9; 10; 11; 12; 13; 14; 15; 16; 17; 18; 19; 20; 21; 22; 24 mm
- 6 embouts 6 pans 3; 4; 5; 6; 8; 10 mm
- 1 embout plat 5,5 mm
- 2 embouts cruciformes PH 2; PH 3
- 2 embouts cruciformes PZ 2; PZ 3
- 7 embouts pour vis TORX® femelle avec tenon T 10; T 15; T 20; T 25; T 27; T 30; T 40
- 1 adaptateur d'embout avec mandrin à serrage rapide
- 2 rallonges avec douille à rotation rapide et système de blocage flexible-lock 125; 200 mm
- 1 rallonge à cardan Wobble 76 mm
- 1 poignée coulissante en T
- 1 joint de cardan

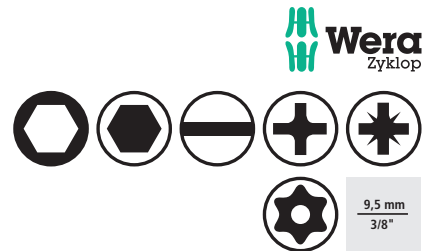

| Quantité | Réf. | Prix €/pièce | Q min. cde pièce |
|-----------|------------|-----------------|------------------------|
| 43 pièces | 4240640310 | 329,99 | 1 |

(000E)

Coffret à douilles 3/8", Zyklop Speed, n° 8100 SB 6

- Le cliquet Zyklop Speed associe les avantages de 6 types d'outils en un seul
- Faible poids pour une grande mobilité et une grande résistance

Livraison : dans une boîte textile.

Contenu :

- 1 cliquet Zyklop Speed
- 9 douilles 6 pans 8; 10; 12; 13; 15; 16; 17; 18; 19 mm
- 4 embouts 6 pans 4; 5; 6; 8 mm
- 1 embout plat 5,5 mm
- 3 embouts cruciformes PH 1; PH 2; PH 3
- 2 embouts cruciformes PZ 1; PZ 2; PZ 3
- 5 embouts pour vis TORX® femelle T 20; T 25; T 27; T 30; T 40
- 1 adaptateur d'embout avec mandrin à serrage rapide
- 1 rallonge avec douille à rotation rapide 200 mm
- 1 rallonge à cardan Wobble 76 mm

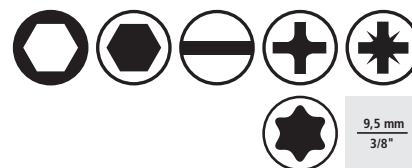

| Quantité | Réf. | Prix €/pièce | Q min. cde pièce |
|-----------|------------|-----------------|------------------------|
| 29 pièces | 4240640315 | 168,93 | 1 |

(000E)

Douille 1/2"

- Finition satinée
- Acier de qualité C60
- DIN 3124, ISO 2725-1
- Entraînement 4 pans DIN 3120-D 12,5; ISO 1174
- Gorge à billes
- Moletée pour une meilleure prise
- 6 pans femelle avec angles arrondis, permet de saisir les écrous et vis arrondis, prend soin de la tête de vis

forum
Professional Solutions



12,7 mm
1/2"



| Cote s/plats | Longueur totale | Norme | Réf. | Prix | Q min. cde |
|--------------|-----------------|-------|------------|---------|------------|
| mm | mm | | | €/pièce | pièce |
| 8 | 40 | oui | 4240611010 | 3,70 | 1 |
| 9 | 40 | non | 4240611013 | 4,35 | 1 |
| 10 | 40 | oui | 4240611016 | 4,35 | 1 |
| 11 | 40 | oui | 4240611019 | 3,81 | 1 |
| 12 | 40 | oui | 4240611022 | 3,81 | 1 |
| 13 | 40 | oui | 4240611025 | 4,35 | 1 |
| 14 | 40 | oui | 4240611028 | 4,03 | 1 |
| 15 | 40 | oui | 4240611031 | 3,93 | 1 |
| 16 | 40 | oui | 4240611034 | 4,55 | 1 |
| 17 | 40 | oui | 4240611037 | 4,14 | 1 |
| 18 | 40 | oui | 4240611040 | 5,11 | 1 |
| 19 | 40 | oui | 4240611043 | 4,81 | 1 |
| 21 | 40 | oui | 4240611049 | 5,66 | 1 |
| 22 | 40 | oui | 4240611052 | 5,99 | 1 |
| 24 | 40 | oui | 4240611058 | 6,63 | 1 |
| 27 | 45 | oui | 4240611067 | 7,17 | 1 |
| 30 | 45 | oui | 4240611076 | 8,39 | 1 |
| 32 | 47 | oui | 4240611079 | 8,22 | 1 |

(000C)

Douille 1/2", n° 19

- Chromée-mat
- Acier au chrome vanadium 31CrV3
- DIN 3124, ISO 2725-1
- Entraînement 4 pans DIN 3120-C 12,5; ISO 1174
- Gorge à billes
- Moletage croisé pour une meilleure prise
- 6 pans femelle avec angles arrondis, permet de saisir les écrous et vis arrondis, prend soin de la tête de vis

GEDORE



| Cote s/plats | Longueur totale | Réf. | Prix | Q min. |
|--------------|-----------------|------------|---------|--------------|
| mm | mm | | €/pièce | cde pièce |
| 8 | 38 | 4240610010 | 7,89 | 1 |
| 9 | 38 | 4240610013 | 7,94 | 1 |
| 10 | 38 | 4240610016 | 6,76 | 1 |
| 11 | 38 | 4240610019 | 7,24 | 1 |
| 12 | 38 | 4240610022 | 7,24 | 1 |
| 13 | 38 | 4240610025 | 6,76 | 1 |
| 14 | 38 | 4240610028 | 7,44 | 1 |
| 15 | 39,5 | 4240610031 | 7,44 | 1 |
| 16 | 39,5 | 4240610034 | 7,44 | 1 |
| 17 | 39,5 | 4240610037 | 7,92 | 1 |
| 18 | 39,5 | 4240610040 | 8,52 | 1 |
| 19 | 40 | 4240610043 | 7,92 | 1 |
| 20 | 40 | 4240610046 | 8,69 | 1 |
| 21 | 41,5 | 4240610049 | 9,38 | 1 |
| 22 | 41,5 | 4240610052 | 8,72 | 1 |
| 23 | 41,5 | 4240610055 | 9,58 | 1 |
| 24 | 41,5 | 4240610058 | 9,62 | 1 |
| 25 | 41,5 | 4240610061 | 12,06 | 1 |
| 26 | 41,5 | 4240610064 | 11,32 | 1 |
| 27 | 41,5 | 4240610067 | 13,09 | 1 |
| 28 | 43 | 4240610070 | 13,95 | 1 |
| 29 | 43 | 4240610073 | 15,84 | 1 |
| 30 | 43 | 4240610076 | 15,31 | 1 |
| 32 | 44,5 | 4240610079 | 15,31 | 1 |
| 34 | 44,5 | 4240610082 | 16,53 | 1 |
| 36 | 44,5 | 4240610085 | 23,10 | 1 |

(000D, 000E, 000F)

Douille 1/2", n° D 19

- Chromée-mat
- Acier au chrome vanadium 31CrV3
- DIN 3124, ISO 2725-1
- Entraînement 4 pans DIN 3120-C 12,5; ISO 1174
- Gorge à billes
- Moletage croisé pour une meilleure prise
- 12 pans femelle avec profilé UNIT-DRIVE, permet de saisir les écrous et vis arrondis, prend soin de la tête de vis

GEDORE



12,7 mm
1/2"

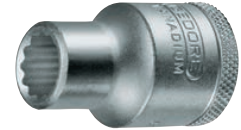

| Cote s/plats | Longueur totale | Réf. | Prix | Q min. cde |
|--------------|-----------------|------------|---------|------------|
| mm | mm | | €/pièce | pièce |
| 8 | 38 | 4240610150 | 7,94 | 1 |
| 9 | 38 | 4240610153 | 8,27 | 1 |
| 10 | 38 | 4240610156 | 6,78 | 1 |
| 11 | 38 | 4240610159 | 7,31 | 1 |
| 12 | 38 | 4240610162 | 7,31 | 1 |
| 13 | 38 | 4240610165 | 6,76 | 1 |
| 14 | 38 | 4240610168 | 7,44 | 1 |
| 15 | 39,5 | 4240610171 | 7,46 | 1 |
| 16 | 39,5 | 4240610174 | 7,46 | 1 |
| 17 | 39,5 | 4240610177 | 7,92 | 1 |
| 18 | 39,5 | 4240610180 | 8,52 | 1 |
| 19 | 40 | 4240610183 | 7,92 | 1 |
| 20 | 40 | 4240610186 | 8,72 | 1 |
| 21 | 41,5 | 4240610189 | 9,38 | 1 |
| 22 | 41,5 | 4240610192 | 8,72 | 1 |
| 24 | 41,5 | 4240610198 | 9,62 | 1 |
| 27 | 41,5 | 4240610207 | 13,45 | 1 |
| 30 | 43 | 4240610216 | 14,36 | 1 |
| 32 | 44,5 | 4240610219 | 14,36 | 1 |

(000D, 000E)

Douille Gripper 1/2"

- Boîtier en alliage d'acier
- 54 goupilles en acier trempé
- Adaptées aux pouces et aux dimensions métriques
- Les goupilles en acier s'adaptent aux vis comme aux boulons à crochet et à œil
- Pour les vis jusqu'à une hauteur de 16 mm

wiha
Tools that work for you

12,7 mm
1/2"



| Cote s/plats | Longueur totale | Réf. | Prix | Q min. cde |
|--------------|-----------------|------------|---------|------------|
| mm | mm | | €/pièce | pièce |
| 13-32 | 87 | 4240705020 | 66,64 | 1 |

(000E)

Douille 1/2", en pouces américains, n° D 19

- Chromée-mat
- Acier au chrome vanadium 31CrV3
- DIN 3124, ISO 2725-1
- Entraînement 4 pans DIN 3120-C 12,5; ISO 1174
- Gorge à billes
- Moletage croisé pour une meilleure prise

GEDORE



12,7 mm
1/2"

pouces
américains

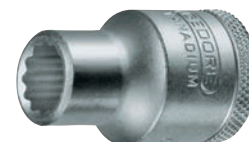

| Cote s/plats | Longueur totale | Réf. | Prix | Q min. |
|--------------|-----------------|------------|---------|--------------|
| pouces | mm | | €/pièce | cde pièce |
| 5/16 | 38 | 4240610250 | 7,75 | 1 |
| 11/32 | 38 | 4240610253 | 9,41 | 1 |
| 3/8 | 38 | 4240610256 | 7,70 | 1 |
| 13/32 | 38 | 4240610259 | 7,70 | 1 |
| 7/16 | 38 | 4240610262 | 7,70 | 1 |
| 1/2 | 38 | 4240610265 | 7,70 | 1 |
| 9/16 | 38 | 4240610268 | 8,05 | 1 |
| 19/32 | 39,5 | 4240610271 | 8,05 | 1 |
| 5/8 | 39,5 | 4240610274 | 8,05 | 1 |
| 11/16 | 39,5 | 4240610277 | 8,58 | 1 |
| 3/4 | 40 | 4240610280 | 8,58 | 1 |
| 25/32 | 40 | 4240610283 | 8,53 | 1 |
| 16/16 | 41,5 | 4240610286 | 9,61 | 1 |
| 7/8 | 41,5 | 4240610289 | 9,61 | 1 |
| 15/16 | 41,5 | 4240610292 | 10,29 | 1 |
| 1 | 41,5 | 4240610295 | 10,29 | 1 |
| 1.1/16 | 41,5 | 4240610298 | 12,62 | 1 |
| 1.1/8 | 43 | 4240610301 | 12,67 | 1 |
| 1.3/16 | 43 | 4240610304 | 13,10 | 1 |
| 1.1/4 | 44,5 | 4240610307 | 13,41 | 1 |

(000C)

Douille 1/2", modèle long

- Finition satinée
- Acier de qualité C60
- DIN 3124, ISO 2725-1
- Entraînement 4 pans DIN 3120-D 12,5; ISO 1174
- Gorge à billes
- Moletée pour une meilleure prise
- 6 pans femelle avec angles arrondis, permet de saisir les écrous et vis arrondis, prend soin de la tête de vis

forum
Professional Solutions



12,7 mm
1/2"



| Cote s/plats | Longueur totale | Réf. | Prix | Q min. |
|--------------|-----------------|------------|---------|--------------|
| mm | mm | | €/pièce | cde pièce |
| 10 | 77 | 4240611350 | 10,04 | 1 |
| 13 | 77 | 4240611356 | 10,95 | 1 |
| 17 | 77 | 4240611368 | 11,38 | 1 |
| 19 | 77 | 4240611374 | 11,92 | 1 |
| 22 | 77 | 4240611380 | 13,15 | 1 |
| 24 | 77 | 4240611383 | 14,39 | 1 |
| 27 | 77 | 4240611386 | 15,77 | 1 |

(000G)

Douille 1/2", longue, n° D 19

- Chromée-mat
- Acier au chrome vanadium 31CrV3
- DIN 3124, ISO 2725-1
- Entraînement 4 pans DIN 3120-C 12,5; ISO 1174
- Gorge à billes
- Moletage croisé pour une meilleure prise
- 6 et 12 pans femelle avec angles arrondis, permet de saisir les écrous et vis arrondis, prend soin de la tête de vis

GEDORE



12,7 mm
1/2"



| Cote s/plats | Longueur totale | Réf. | Prix | Q min. cde |
|--------------|-----------------|------------|---------|------------|
| mm | mm | | €/pièce | pièce |
| 10 | 77 | 4240610350 | 16,71 | 1 |
| 12 | 77 | 4240610353 | 16,73 | 1 |
| 13 | 77 | 4240610356 | 16,59 | 1 |
| 14 | 77 | 4240610359 | 17,41 | 1 |
| 15 | 77 | 4240610362 | 18,61 | 1 |
| 16 | 77 | 4240610365 | 18,70 | 1 |
| 17 | 77 | 4240610368 | 18,53 | 1 |
| 18 | 82 | 4240610371 | 19,24 | 1 |
| 19 | 82 | 4240610374 | 17,99 | 1 |
| 21 | 82 | 4240610377 | 19,41 | 1 |
| 22 | 82 | 4240610380 | 19,77 | 1 |
| 24 | 82 | 4240610383 | 20,12 | 1 |
| 27 | 82 | 4240610386 | 22,53 | 1 |
| 30 | 82 | 4240610389 | 23,50 | 1 |
| 32 | 82 | 4240610392 | 24,56 | 1 |

(000C)

Jeu de douilles 1/2", longues, n° D 19 L-015

- Chromées-mat
- Acier au chrome vanadium 31CrV3
- 12 pans femelle avec angles arrondis, permet de saisir les écrous et vis arrondis, prend soin de la tête de vis

GEDORE



12,7 mm
1/2"

Livraison : dans un coffret en tôle d'acier avec insert Check Tool.

Contenu : 15 douilles, longues; 10; 12; 13; 14; 15; 16; 17; 18; 19; 21; 22; 24; 27; 30; 32 mm.

| Quantité | Réf. | Prix | Q min. cde |
|-----------|------------|--------|------------|
| | | €/jeu | jeu |
| 15 pièces | 4240610320 | 323,68 | 1 |

(000C)



Douille pour bougie d'allumage 1/2", magnétique

- Chromée
- Acier au chrome vanadium 31CrV3
- 2 aimants puissants à l'intérieur de la surface 6 pans
- Moletage croisé pour une meilleure prise
- Noyau céramique de la bougie d'allumage non affecté par la chambre de réception libre
- Alésage pour l'utilisation avec une goupille de 8 mm

GEDORE



| Cote s/plats | Longueur totale | Réf. | Prix | Q min. cde |
|--------------|-----------------|--------------|---------|------------|
| mm | mm | | €/pièce | pièce |
| 16 | 64 | 4242408070 ! | 31,57 | 1 |
| 18 | 64 | 4242408073 ! | 34,79 | 1 |
| 20,8 | 64 | 4242408076 ! | 28,99 | 1 |

(000E, 000F)

Embout de vissage 1/2" pour vis 6 pans

- Finition satinée
- Acier de qualité C60
- Pointe gris mat
- Entraînement 4 pans DIN 3120-D 12,5; ISO 1174
- Gorge à billes
- Moleté pour une meilleure prise

forum
Professional Solutions



| Cote s/plats | Longueur totale | Réf. | Prix | Q min. |
|--------------|-----------------|------------|---------|-----------|
| mm | mm | | €/pièce | cde pièce |
| 4 | 55 | 4240611500 | 8,53 | 1 |
| 5 | 55 | 4240611503 | 8,53 | 1 |
| 6 | 55 | 4240611512 | 8,53 | 1 |
| 6 | 140 | 4240611516 | 10,04 | 1 |
| 7 | 55 | 4240611521 | 7,74 | 1 |
| 7 | 100 | 4240611522 | 9,67 | 1 |
| 8 | 55 | 4240611524 | 8,53 | 1 |
| 8 | 100 | 4240611525 | 10,24 | 1 |
| 10 | 55 | 4240611536 | 8,53 | 1 |
| 10 | 140 | 4240611539 | 13,26 | 1 |
| 12 | 55 | 4240611542 | 10,61 | 1 |
| 14 | 55 | 4240611548 | 9,20 | 1 |
| 17 | 55 | 4240611554 | 11,34 | 1 |
| 19 | 55 | 4240611557 | 14,93 | 1 |

(000E, 000G)

Embout de vissage 1/2" pour vis femelle 6 pans, n° IN 19

- Chromé-mat
- Acier au chrome vanadium 31CrV3
- Pointe traitée au phosphate de manganèse
- DIN 7422
- Entraînement 4 pans DIN 3120-D 12,5; ISO 1174
- Gorge à billes
- Moletage croisé pour une meilleure prise

GEDORE



| Cote s/plats | Longueur totale | Réf. | Prix | Q min. |
|--------------|-----------------|------------|---------|-----------|
| mm | mm | | €/pièce | cde pièce |
| 4 | 60 | 4240610500 | 9,85 | 1 |
| 5 | 60 | 4240610503 | 9,85 | 1 |

(000F)

Embout de vissage 1/2" pour vis femelle 6 pans, n° IN 19 L

- Chromé-mat
- Acier au chrome vanadium 31CrV3
- Pointe traitée au phosphate de manganèse
- DIN 7422
- Entraînement 4 pans DIN 3120-D 12,5; ISO 1174
- Gorge à billes
- Moletage croisé pour une meilleure prise

GEDORE



| Cote s/plats | Longueur totale | Réf. | Prix | Q min. |
|--------------|-----------------|------------|---------|-----------|
| mm | mm | | €/pièce | cde pièce |
| 5 | 90 | 4240610506 | 11,37 | 1 |
| 5 | 180 | 4240610509 | 13,49 | 1 |

(000F)

Embout de vissage 1/2" pour vis femelle 6 pans, n° IN 19

- Chromé-mat
- Acier au chrome vanadium 31CrV3
- Pointe traitée au phosphate de manganèse
- DIN 7422
- Entraînement 4 pans DIN 3120-D 12,5; ISO 1174
- Gorge à billes
- Moletage croisé pour une meilleure prise

| Cote s/plats | Longueur totale | Réf. | Prix | Q min. cde |
|--------------|-----------------|------------|---------|------------|
| mm | mm | | €/pièce | pièce |
| 6 | 60 | 4240610512 | 9,85 | 1 |

(000F)

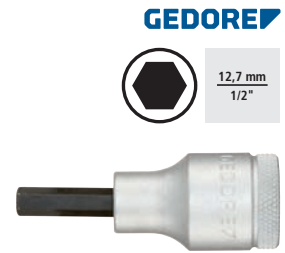

Embout de vissage 1/2" pour vis femelle 6 pans, n° IN 19 L

- Chromé-mat
- Acier au chrome vanadium 31CrV3
- Pointe traitée au phosphate de manganèse
- DIN 7422
- Entraînement 4 pans DIN 3120-D 12,5; ISO 1174
- Gorge à billes
- Moletage croisé pour une meilleure prise

| Cote s/plats | Longueur totale | Réf. | Prix | Q min. cde |
|--------------|-----------------|------------|---------|------------|
| mm | mm | | €/pièce | pièce |
| 6 | 90 | 4240610515 | 11,37 | 1 |
| 6 | 160 | 4240610518 | 13,49 | 1 |

(000F)



Embout de vissage 1/2" pour vis femelle 6 pans, n° IN 19

- Chromé-mat
- Acier au chrome vanadium 31CrV3
- Pointe traitée au phosphate de manganèse
- DIN 7422
- Entraînement 4 pans DIN 3120-D 12,5; ISO 1174
- Gorge à billes
- Moletage croisé pour une meilleure prise

| Cote s/plats | Longueur totale | Réf. | Prix | Q min. cde |
|--------------|-----------------|------------|---------|------------|
| mm | mm | | €/pièce | pièce |
| 7 | 60 | 4240610521 | 9,85 | 1 |
| 8 | 60 | 4240610524 | 9,85 | 1 |

(000F)



Embout de vissage 1/2" pour vis femelle 6 pans, n° IN 19 L

- Chromé-mat
- Acier au chrome vanadium 31CrV3
- Pointe traitée au phosphate de manganèse
- DIN 7422
- Entraînement 4 pans DIN 3120-D 12,5; ISO 1174
- Gorge à billes
- Moletage croisé pour une meilleure prise

| Cote s/plats | Longueur totale | Réf. | Prix | Q min. cde |
|--------------|-----------------|------------|---------|------------|
| mm | mm | | €/pièce | pièce |
| 8 | 90 | 4240610527 | 11,37 | 1 |
| 8 | 120 | 4240610530 | 12,80 | 1 |

(000F)



Embout de vissage 1/2" pour vis femelle 6 pans, n° IN 19

- Chromé-mat
- Acier au chrome vanadium 31CrV3
- Pointe traitée au phosphate de manganèse
- DIN 7422
- Entraînement 4 pans DIN 3120-D 12,5; ISO 1174
- Gorge à billes
- Moletage croisé pour une meilleure prise

GEDORE



| Cote s/plats | Longueur totale | Réf. | Prix | Q min. cde pièce |
|--------------|-----------------|------------|---------|------------------|
| mm | mm | | €/pièce | |
| 9 | 60 | 4240610533 | 10,58 | 1 |
| 10 | 60 | 4240610536 | 11,29 | 1 |

(000F)

Embout de vissage 1/2" pour vis femelle 6 pans, n° IN 19 L

- Chromé-mat
- Acier au chrome vanadium 31CrV3
- Pointe traitée au phosphate de manganèse
- DIN 7422
- Entraînement 4 pans DIN 3120-D 12,5; ISO 1174
- Gorge à billes
- Moletage croisé pour une meilleure prise

GEDORE



| Cote s/plats | Longueur totale | Réf. | Prix | Q min. cde pièce |
|--------------|-----------------|------------|---------|------------------|
| mm | mm | | €/pièce | |
| 10 | 140 | 4240610539 | 15,43 | 1 |

(000F)

Embout de vissage 1/2" pour vis femelle 6 pans, n° IN 19

- Chromé-mat
- Acier au chrome vanadium 31CrV3
- Pointe traitée au phosphate de manganèse
- DIN 7422
- Entraînement 4 pans DIN 3120-D 12,5; ISO 1174
- Gorge à billes
- Moletage croisé pour une meilleure prise

GEDORE



| Cote s/plats | Longueur totale | Réf. | Prix | Q min. cde pièce |
|--------------|-----------------|------------|---------|------------------|
| mm | mm | | €/pièce | |
| 12 | 60 | 4240610542 | 11,29 | 1 |

(000F)

Embout de vissage 1/2" pour vis femelle 6 pans, n° IN 19 L

- Chromé-mat
- Acier au chrome vanadium 31CrV3
- Pointe traitée au phosphate de manganèse
- DIN 7422
- Entraînement 4 pans DIN 3120-D 12,5; ISO 1174
- Gorge à billes
- Moletage croisé pour une meilleure prise

GEDORE



| Cote s/plats | Longueur totale | Réf. | Prix | Q min. cde pièce |
|--------------|-----------------|------------|---------|------------------|
| mm | mm | | €/pièce | |
| 12 | 140 | 4240610545 | 16,29 | 1 |

(000F)

Embout de vissage 1/2" pour vis femelle 6 pans, n° IN 19

- Chromé-mat
- Acier au chrome vanadium 31CrV3
- Pointe traitée au phosphate de manganèse
- DIN 7422
- Entraînement 4 pans DIN 3120-D 12,5; ISO 1174
- Gorge à billes
- Moletage croisé pour une meilleure prise

| Cote s/plats | Longueur totale | Réf. | Prix | Q min. cde |
|--------------|-----------------|------------|---------|------------|
| mm | mm | | €/pièce | pièce |
| 14 | 60 | 4240610548 | 13,70 | 1 |

(000F)



Embout de vissage 1/2" pour vis femelle 6 pans, n° IN 19 L

- Chromé-mat
- Acier au chrome vanadium 31CrV3
- Pointe traitée au phosphate de manganèse
- DIN 7422
- Entraînement 4 pans DIN 3120-D 12,5; ISO 1174
- Gorge à billes
- Moletage croisé pour une meilleure prise

| Cote s/plats | Longueur totale | Réf. | Prix | Q min. cde |
|--------------|-----------------|------------|---------|------------|
| mm | mm | | €/pièce | pièce |
| 14 | 140 | 4240610551 | 18,98 | 1 |

(000F)



Embout de vissage 1/2" pour vis femelle 6 pans, n° IN 19

- Chromé-mat
- Acier au chrome vanadium 31CrV3
- Pointe traitée au phosphate de manganèse
- DIN 7422
- Entraînement 4 pans DIN 3120-D 12,5; ISO 1174
- Gorge à billes
- Moletage croisé pour une meilleure prise

| Cote s/plats | Longueur totale | Réf. | Prix | Q min. cde |
|--------------|-----------------|------------|---------|------------|
| mm | mm | | €/pièce | pièce |
| 17 | 60 | 4240610554 | 15,19 | 1 |
| 19 | 60 | 4240610557 | 15,80 | 1 |

(000F)



Embout de vissage 1/2" pour vis femelle 6 pans, avec tête sphérique, n° IN 19 K

- Chromé-mat
- Acier au chrome vanadium 31CrV3
- Pointe traitée au phosphate de manganèse
- Entraînement 4 pans DIN 3120-D 12,5; ISO 1174
- Gorge à billes
- Moletage croisé pour une meilleure prise

| Cote s/plats | Longueur totale | Réf. | Prix | Q min. cde |
|--------------|-----------------|------------|---------|------------|
| mm | mm | | €/pièce | pièce |
| 6 | 60 | 4240610570 | 11,25 | 1 |
| 8 | 60 | 4240610576 | 12,07 | 1 |
| 10 | 60 | 4240610579 | 13,29 | 1 |

(000F)



Coffret d'embouts de vissage 1/2" 6 pans

- Entraînement 4 pans DIN 3120-D 12,5; ISO 1174
- Gorge à billes
- Moletage croisé pour une meilleure prise

Livraison : en coffret plastique.

Contenu : 10 embouts de vissage 1/2" 6 pans 4; 5; 6; 7; 8; 10; 12; 14; 17; 19 mm.



| Quantité | Réf. | Prix €/pièce | Q min. cde pièce |
|-----------|------------|-----------------|------------------------|
| 10 pièces | 4240611670 | 57,42 | 1 |

(000E)



Coffret d'embouts de vissage 1/4" et 1/2" 6 pans

- Entraînement 4 pans DIN 3120-D 12,5; ISO 1174
- Gorge à billes
- Moletage croisé pour une meilleure prise

Livraison : en coffret plastique.

Contenu :

- 4 embouts de vissage 1/4" 6 pans 3; 4; 5; 6 mm
- 7 embouts de vissage 1/2" 6 pans 5; 6; 8; 10; 12; 14; 17 mm
- 2 Embout de vissage 1/2" longs pour vis femelle 6 pans, 8; 10 mm

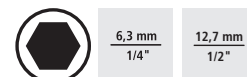

| Quantité | Réf. | Prix €/pièce | Q min. cde pièce |
|-----------|------------|-----------------|------------------------|
| 13 pièces | 4240611675 | 55,37 | 1 |

(000E)



Jeu d'embouts de vissage 1/2", n° IN 19 PM

- Chromés-mat
- Acier au chrome vanadium 31CrV3
- Pointe traitée au phosphate de manganèse
- Entraînement 4 pans DIN 3120-C 12,5; ISO 1174
- Gorge à billes
- Moletage croisé pour une meilleure prise

Livraison : dans un boîtier métallique avec un insert en plastique.

Contenu : 9 embouts de vissage 6 pans 5; 6; 7; 8; 9; 10; 12; 14; 17 mm.

| Quantité | Réf. | Prix €/jeu | Q min. cde jeu |
|----------|------------|---------------|----------------------|
| 9 pièces | 4240610650 | 98,73 | 1 |

(000D)

GEDORE



12,7 mm
1/2"



Coffret d'embouts de vissage 1/2", n° IN 19 PA

- Chromés-mat
- Acier au chrome vanadium 31CrV3
- Pointe traitée au phosphate de manganèse
- DIN 7422
- Entraînement 4 pans DIN 3120-C 12,5; ISO 1174
- Gorge à billes
- Moletage croisé pour une meilleure prise

Livraison : dans un boîtier métallique avec un insert en plastique.

Contenu : 9 embouts de vissage 6 pans 3/16; 7/32; 1/4; 9/32; 5/16; 3/8; 1/2; 9/16; 5/8".

| Quantité | Réf. | Prix €/pièce | Q min. cde pièce |
|----------|------------|-----------------|------------------------|
| 9 pièces | 4240610660 | 105,92 | 1 |

(000D)

GEDORE



12,7 mm
1/2"

pouces
américains



Embout de vissage 1/2" pour vis à denture multiple XZN, n° INX 19

- Chromé-mat
- Acier au chrome vanadium 31CrV3
- Pointe traitée au phosphate de manganèse
- DIN 2324
- Entraînement 4 pans DIN 3120-D 12,5; ISO 1174
- Gorge à billes
- Moletage croisé pour une meilleure prise

| Pour vis de taille | Longueur totale mm | Réf. | Prix €/pièce | Q min. cde pièce |
|--------------------|-----------------------|------------|-----------------|------------------------|
| M5 | 55 | 4240610900 | 15,39 | 1 |
| M6 | 55 | 4240610903 | 15,49 | 1 |
| M8 | 55 | 4240610906 | 15,39 | 1 |
| M10 | 55 | 4240610909 | 17,90 | 1 |
| M12 | 55 | 4240610912 | 19,79 | 1 |
| M14 | 57 | 4240610915 | 20,59 | 1 |

(000F)

GEDORE



12,7 mm
1/2"



Embout de vissage 1/2" pour vis TORX®

- Finition satinée
- Acier de qualité C60
- Pointe gris mat
- Entraînement 4 pans DIN 3120-D 12,5; ISO 1174
- Gorge à billes
- Moleté pour une meilleure prise

forum
Professional Solutions



| Taille | Pour vis de taille | Longueur totale | Réf. | Prix €/pièce | Q min. cde pièce |
|--------|--------------------|-----------------|------------|-----------------|------------------------|
| | | mm | | | |
| T 20 | M4-M5 | 52 | 4240611700 | 7,11 | 1 |
| T 25 | M4,5-M5 | 52 | 4240611703 | 7,46 | 1 |
| T 27 | M4,5-M6 | 52 | 4240611706 | 7,03 | 1 |
| T 30 | M6-M7 | 52 | 4240611709 | 7,46 | 1 |
| T 40 | M7-M8 | 52 | 4240611712 | 8,37 | 1 |
| T 45 | M8-M10 | 52 | 4240611715 | 8,80 | 1 |
| T 50 | M10 | 54 | 4240611718 | 10,13 | 1 |
| T 55 | M12 | 55 | 4240611721 | 9,72 | 1 |
| T 60 | M14 | 55 | 4240611724 | 9,67 | 1 |

(000D, 000E)

Embout de vissage 1/2" pour vis TORX®, n° ITX 19

- Chromé-mat
- Acier au chrome vanadium 31CrV3
- Pointe traitée au phosphate de manganèse
- Entraînement 4 pans DIN 3120-D 12,5; ISO 1174
- Gorge à billes
- Moletage croisé pour une meilleure prise

GEDORE



12,7 mm
1/2"



| Taille | Pour vis de taille | Longueur totale | Réf. | Prix €/pièce | Q min. cde pièce |
|--------|--------------------|-----------------|------------|-----------------|------------------------|
| | | mm | | | |
| T 20 | M4-M5 | 55 | 4240610700 | 14,76 | 1 |
| T 25 | M4,5-M5 | 55 | 4240610703 | 14,76 | 1 |
| T 27 | M4,5-M6 | 55 | 4240610706 | 14,76 | 1 |
| T 30 | M6-M7 | 55 | 4240610709 | 14,76 | 1 |
| T 40 | M7-M8 | 55 | 4240610712 | 16,90 | 1 |
| T 45 | M8-M10 | 55 | 4240610715 | 16,90 | 1 |
| T 50 | M10 | 55 | 4240610718 | 16,90 | 1 |
| T 55 | M12 | 55 | 4240610721 | 22,06 | 1 |
| T 60 | M14 | 55 | 4240610724 | 22,06 | 1 |

(000F)

Embout de vissage 1/2" pour vis TORX®, longue, n° ITX 19 L

- Chromé-mat
- Acier au chrome vanadium 31CrV3
- Pointe traitée au phosphate de manganèse
- Entraînement 4 pans DIN 3120-D 12,5; ISO 1174
- Gorge à billes
- Moletage croisé pour une meilleure prise

GEDORE



12,7 mm
1/2"



| Taille | Pour vis de taille | Longueur totale | Réf. | Prix €/pièce | Q min. cde pièce |
|--------|--------------------|-----------------|------------|-----------------|------------------------|
| | | mm | | | |
| T 25 | M4,5-M5 | 100 | 4240610743 | 17,37 | 1 |
| T 30 | M6-M7 | 100 | 4240610749 | 17,37 | 1 |
| T 40 | M7-M8 | 100 | 4240610752 | 19,65 | 1 |
| T 45 | M8-M10 | 100 | 4240610755 | 19,65 | 1 |
| T 50 | M10 | 100 | 4240610758 | 19,65 | 1 |
| T 55 | M12 | 100 | 4240610761 | 25,48 | 1 |
| T 60 | M14 | 100 | 4240610764 | 25,48 | 1 |

(000F)

Coffret d'embouts de vissage 1/2" pour vis à empreinte TORX®

- Chromés-mat
- Acier au chrome vanadium
- Pointe gris mat
- Entraînement 4 pans DIN 3120-D 12,5; ISO 1174
- Gorge à billes

forum
Professional Solutions



12,7 mm
1/2"

Livraison : en coffret plastique.

Contenu : 9 embouts de vissage T 20; T 25; T 27; T 30; T 40; T 45; T 50; T 55; T 60.

| Quantité | Réf. | Prix €/pièce | Q min. cde pièce |
|----------|------------|-----------------|------------------------|
| 9 pièces | 4240611755 | 51,35 | 1 |

(000E)



Coffret d'embouts de vissage 1/2", n° ITX 19 PM

- Chromés-mat
- Acier au chrome vanadium 31CrV3
- Pointe traitée au phosphate de manganèse
- Entraînement 4 pans DIN 3120-C 12,5; ISO 1174
- Gorge à billes
- Moletage croisé pour une meilleure prise

GEDORE



Livraison : dans un boîtier métallique avec un insert en plastique.

Contenu : 9 embouts de vissage pour vis TORX® femelle T 20; T 25; T 27; T 30; T 40; T 45; T 50; T 55; T 60.

| Quantité | Réf. | Prix €/pièce | Q min. cde pièce |
|----------|------------|-----------------|------------------------|
| 9 pièces | 4240610795 | 155,07 | 1 |

(000E)

Coffret à douilles/d'embouts de vissage 1/4" et 1/2" pour vis TORX®

- Finition satinée
- Acier de qualité C60
- Pointe gris mat
- Entraînement 4 pans DIN 3120-D 12,5; ISO 1174
- Gorge à billes

forum
Professional Solutions



Livraison : en coffret plastique.

Contenu :

6 embouts de vissage 1/4" pour vis TORX® femelle T 10; T 15; T 20; T 25; T 27; T 30

4 embouts de vissage 1/2" pour vis TORX® femelle T 40; T 45; T 50; T 55

6 douilles 6 pans 1/4" pour vis mâle TORX® E 4; E 5; E 6; E 7; E 8; E 10

8 douilles 6 pans 1/2" pour vis mâle TORX® E 10; E 11; E 12; E 14; E 16; E 18; E 20; E 24

| Quantité | Réf. | Prix €/pièce | Q min. cde pièce |
|-----------|------------|-----------------|------------------------|
| 24 pièces | 4240611760 | 73,03 | 1 |

(000E)

Douille 1/2", n° TX 19

- Chromée-mat
- Acier au chrome vanadium 31CrV3
- Entraînement 4 pans DIN 3120-C 12,5; ISO 1174
- Gorge à billes
- Moletage croisé pour une meilleure prise

GEDORE



| Taille | Pour vis de taille | Longueur totale mm | Réf. | Prix €/pièce | Q min. cde pièce |
|--------|--------------------|-----------------------|------------|-----------------|------------------------|
| E 10 | M8 | 38 | 4240610800 | 13,01 | 1 |
| E 11 | - | 38 | 4240610803 | 13,07 | 1 |
| E 12 | M10 | 38 | 4240610806 | 13,01 | 1 |
| E 14 | M12 | 38 | 4240610809 | 14,19 | 1 |
| E 16 | M12 | 38 | 4240610812 | 14,19 | 1 |
| E 18 | M14 | 40 | 4240610815 | 14,96 | 1 |
| E 20 | M16 | 40 | 4240610818 | 14,96 | 1 |
| E 24 | M18-M20 | 41,5 | 4240610821 | 20,73 | 1 |

(000F)

Rack 1/2", n° SL 1916, magnétique

- 2 adaptateurs carrés femelles pour cliquets, poignées coulissantes, rallonges
- 16 carrés extérieurs pour douilles 1/2"
- Le blocage est effectué par une rotation à 90°
- Déverrouillage par une rotation à 90° dans le sens opposé
- Avec un aimant puissant
- Montage mural possible

Livraison : sans outils.

| Largeur | Hauteur | Nombre d'emplacements | Réf. | Prix | Q min. cde |
|---------|---------|--|------------|--------|------------|
| mm | mm | | | €/rack | rack |
| 580 | 33 | 16 adaptateurs carrés mâles, 2 adaptateurs carrés femelles | 4240610825 | 43,61 | 1 |

(000E)



GEDORE

U 12,7 mm / 1/2"

Cliquet traversant 1/2"

- Acier au chrome vanadium
- Commutation grâce à une traverse à 4 pans
- DIN 3122, ISO 3315
- Prise de force à 4 pans DIN 3120-C 12,5; ISO 1174
- Dispositif de blocage à billes
- Manche bicomposant ergonomique

Livraison : avec carré traversant.

| Longueur | Nombre de dents | Réf. | Prix | Q min. cde |
|----------|-----------------|------------|---------|------------|
| mm | | | €/pièce | pièce |
| 270 | 30 | 4240613030 | 39,60 | 1 |

(000D)



forum Professional Solutions

12,7 mm / 1/2"

Cliquet traversant 1/2", n° 1993 U-20 SK

- Chromé-mat
- Acier au chrome vanadium 31CrV3
- Commutation au moyen d'un levier de commutation
- Entraînement 6 pans
- Poignée bicomposant avec trou de suspension
- Traverse dans la tête des cliquets et dans les inserts correspondants pour des vissages sur des tiges filetées par exemple

| Longueur | Nombre de dents | Angle de reprise | Réf. | Prix | Q min. cde |
|----------|-----------------|------------------|------------|---------|------------|
| mm | | ° | | €/pièce | pièce |
| 270 | 60 | 6 | 4240612310 | 73,03 | 1 |

(000D)



GEDORE

12,7 mm / 1/2"

Cliquet réversible à levier 1/2"

- Acier au chrome vanadium
- Déclenchement par poussoir des outils emboîtables
- Commutation au moyen d'un levier de commutation
- DIN 3122, ISO 3315
- Prise de force à 4 pans DIN 3120-C 6,3; ISO 1174
- Dispositif de blocage à billes
- Manche à 2 composants

forum
Professional Solutions

12,7 mm
1/2"



| Longueur | Nombre de dents | Réf. | Prix | Q min. cde pièce |
|----------|-----------------|------------|---------|------------------|
| mm | | | €/pièce | |
| 255 | 36 | 4240613035 | 45,34 | 1 |

(000E)

Cliquet réversible à levier 1/2"

- Acier au chrome vanadium
- Déclenchement par poussoir des outils emboîtables
- Commutation au moyen d'un levier de commutation
- DIN 3122, ISO 3315
- Prise de force à 4 pans DIN 3120-C 6,3; ISO 1174
- Dispositif de blocage à billes
- Manche à 2 composants

forum
Professional Solutions

12,7 mm
1/2"



| Longueur | Nombre de dents | Réf. | Prix | Q min. cde pièce |
|----------|-----------------|------------|---------|------------------|
| mm | | | €/pièce | |
| 255 | 72 | 4240613040 | 62,08 | 1 |

(000E)

Cliquet réversible articulé 1/2"

- Chromé-mat
- Acier au chrome vanadium
- Déclenchement par poussoir
- Tête articulée pivotant à 180° et pouvant être bloquée dans 10 positions
- Commutation au moyen d'un levier de commutation
- Prise de force à 4 pans DIN 3120-C 12,5; ISO 1174
- Manche bicomposant

fortis

12,7 mm
1/2"



| Longueur | Nombre de dents | Angle de reprise | Réf. | Prix | Q min. cde pièce |
|----------|-----------------|------------------|------------|---------|------------------|
| mm | | ° | | €/pièce | |
| 260 | 72 | 5 | 4240613063 | 29,56 | 1 |

(000E)

Cliquet réversible à levier 1/2", n° 1993 U-10 T

- Chromé
- Acier au chrome vanadium 31CrV3
- Déclenchement par poussoir des outils emboîtables
- Commutation au moyen d'un levier de commutation
- DIN 3122, ISO 3315
- Prise de force à 4 pans DIN 3120-C 12,5; ISO 1174
- Dispositif de blocage à billes
- Poignée bicomposant avec trou de suspension

GEDORE

12,7 mm
1/2"



| Longueur | Nombre de dents | Angle de reprise | Réf. | Prix | Q min. cde pièce |
|----------|-----------------|------------------|------------|---------|------------------|
| mm | | ° | | €/pièce | |
| 270 | 48 | 6 | 4240612044 | 79,84 | 1 |

(000D)

Cliquet réversible à levier 1/2", n° 1993 U-10 L

- Chromé
- Acier au chrome vanadium 31CrV3
- Déclenchement par poussoir des outils emboîtables
- Commutation au moyen d'un levier de commutation
- DIN 3122, ISO 3315
- Prise de force à 4 pans DIN 3120-C 12,5; ISO 1174
- Dispositif de blocage à billes
- Poignée bicomposant avec trou de suspension

GEDORE

12,7 mm
1/2"



| Longueur | Nombre de dents | Angle de reprise | Réf. | Prix | Q min. cde |
|----------|-----------------|------------------|------------|---------|------------|
| mm | | ° | | €/pièce | pièce |
| 350 | 48 | 6 | 4240612040 | 96,06 | 1 |

(000D)

Cliquet réversible articulé 1/2", n° 1993 GU-10 XL

- Chromé
- Acier au chrome vanadium 31CrV3
- Déclenchement par poussoir des outils emboîtables
- Pivotant à 180°
- Commutation au moyen d'un levier de commutation
- Verrouillage du cliquet en position médiane
- DIN 3122, ISO 3315
- Prise de force à 4 pans DIN 3120-C 12,5; ISO 1174
- Dispositif de blocage à billes
- Poignée bicomposant avec trou de suspension

GEDORE

12,7 mm
1/2"



| Longueur | Nombre de dents | Angle de reprise | Réf. | Prix | Q min. cde |
|----------|-----------------|------------------|------------|---------|------------|
| mm | | ° | | €/pièce | pièce |
| 600 | 48 | 7,5 | 4240612035 | 139,94 | 1 |

(000D)

Poignée coulissante en T 1/2"

- Acier de qualité C60
- DIN 3122, ISO 3315
- Prise de force à 4 pans DIN 3120-C 12,5, ISO 1174
- Dispositif de blocage à billes

forum
Professional Solutions

12,7 mm
1/2"



| Longueur | Réf. | Prix | Q min. cde |
|----------|------------|---------|------------|
| mm | | €/pièce | pièce |
| 300 | 4240613070 | 11,54 | 1 |

(000D)

Poignée 1/2" coulissante en T, n° 1987

- Poncée et chromée
- Acier au chrome vanadium 31CrV3
- DIN 3122, ISO 3315
- Prise de force à 4 pans DIN 3120-C 12,5, ISO 1174
- Dispositif de blocage à billes

GEDORE

12,7 mm
1/2"



| Longueur | Réf. | Prix | Q min. cde |
|----------|------------|---------|------------|
| mm | | €/pièce | pièce |
| 292 | 4240612070 | 17,91 | 1 |

(000D)

Joint de cardan 1/2"

- Acier de qualité C60
- DIN 3123, ISO 3316
- Entraînement 4 pans DIN 3120-D 12,5, ISO 1174
- Dispositif de blocage à billes

forum
Professional Solutions

| Longueur | Réf. | Prix | Q min. cde pièce |
|----------|------------|---------|------------------|
| mm | | €/pièce | |
| 73 | 4240613100 | 12,70 | 1 |



12,7 mm
1/2"

(000G)

Joint de cardan 1/2", n° 1995

- Poncé et chromé
- Acier au chrome vanadium 31CrV3
- DIN 3123, ISO 3316
- Entraînement 4 pans DIN 3120-D 12,5, ISO 1174
- Dispositif de blocage à billes

GEDORE

| Longueur | Réf. | Prix | Q min. cde pièce |
|----------|------------|---------|------------------|
| mm | | €/pièce | |
| 73,5 | 4240612100 | 29,43 | 1 |



12,7 mm
1/2"

(000D)

Rallonge 1/2"

- Acier de qualité C60
- DIN 3123, ISO 3316
- Entraînement 4 pans DIN 3120-D 12,5, ISO 1174
- Dispositif de blocage à billes

forum
Professional Solutions

| Longueur | Réf. | Prix | Q min. cde pièce |
|----------|------------|---------|------------------|
| mm | | €/pièce | |
| 75 | 4240613124 | 8,29 | 1 |
| 125 | 4240613126 | 8,10 | 1 |
| 250 | 4240613132 | 11,28 | 1 |



12,7 mm
1/2"

(000G, 000D)

Rallonge 1/2", n° 1990

- Chromée
- Acier au chrome vanadium 31CrV3
- DIN 3123, ISO 3316
- Entraînement 4 pans DIN 3120-D 12,5, ISO 1174
- Dispositif de blocage à billes

GEDORE

| Longueur | Réf. | Prix | Q min. cde pièce |
|----------|------------|---------|------------------|
| mm | | €/pièce | |
| 63 | 4240612120 | 11,75 | 1 |
| 76 | 4240612123 | 11,81 | 1 |
| 125 | 4240612126 | 12,65 | 1 |
| 180 | 4240612129 | 15,79 | 1 |
| 250 | 4240612132 | 17,93 | 1 |



12,7 mm
1/2"

(000E)

Rallonge à cardan 1/2", n° 1990 KR

- Poncée et chromée
- Acier au chrome vanadium 31CrV3
- Entraînement 4 pans DIN 3120-D 12,5, ISO 1174
- Dispositif de blocage à billes
- La tête sphérique peut être tournée jusqu'à 15°

GEDORE

12,7 mm
1/2"



| Longueur | Réf. | Prix | Q min. cde |
|----------|------------|---------|------------|
| mm | | €/pièce | pièce |
| 125 | 4240612144 | 21,77 | 1 |
| 180 | 4240612145 | 30,82 | 1 |
| 250 | 4240612146 | 26,97 | 1 |

(000F)

Réducteur 1/2"

- Acier de qualité C60
- DIN 3123, ISO 3316
- Entraînement 4 pans DIN 3120-D 12,5, ISO 1174
- Dispositif de blocage à billes

forum
Professional Solutions

12,7 mm
1/2"



| Taille de prise de force | Taille d'entraînement | Longueur | Réf. | Prix | Q min. cde |
|--------------------------|-----------------------|----------|------------|---------|------------|
| pouces | pouces | mm | | €/pièce | pièce |
| 3/8 | 1/2 | 38 | 4240613150 | 5,50 | 1 |

(000D)

Adaptateur 1/2"

- Acier de qualité C60
- DIN 3123, ISO 3316
- Entraînement 4 pans DIN 3120-D 12,5, ISO 1174
- Dispositif de blocage à billes

forum
Professional Solutions

12,7 mm
1/2"



| Taille de prise de force | Taille d'entraînement | Longueur | Réf. | Prix | Q min. cde |
|--------------------------|-----------------------|----------|------------|---------|------------|
| pouces | pouces | mm | | €/pièce | pièce |
| 3/4 | 1/2 | 44 | 4240613170 | 10,62 | 1 |

(000E)

Coffret à douilles 1/2"

- Finition satinée pour une surface non réfléchissante
- Acier de qualité C60
- Moletage croisé pour une meilleure prise
- Estampées

Livraison : en coffret plastique.

Contenu :

- 1 cliquet réversible à levier, 72 dents
- 15 douilles 6 pans 10; 11; 12; 13; 14; 15; 16; 17; 18; 19; 22; 24; 27; 30; 32 mm
- 2 rallonges 125; 250 mm
- 1 poignée coulissante en T
- 1 joint de cardan

| Quantité | Réf. | Prix €/pièce | Q min. cde pièce |
|-----------|------------|-----------------|------------------------|
| 20 pièces | 4240613240 | 106,16 | 1 |

(000C)

forum
Professional Solutions



Coffret à douilles 1/2"

- Finition satinée pour une surface non réfléchissante
- Acier de qualité C60
- Moletage croisé pour une meilleure prise
- Estampées

Livraison : en coffret plastique.

Contenu :

- 1 cliquet réversible à levier, 72 dents
- 17 douilles 6 pans 8; 10; 11; 12; 13; 14; 15; 16; 17; 18; 19; 22; 24; 27; 30; 32; 36 mm
- 4 douilles 6 pans, longues 10; 13; 17; 19 mm
- 2 douilles à bougies d'allumage 16; 21 mm
- 2 rallonges 125; 250 mm
- 1 poignée coulissante en T
- 1 joint de cardan

| Quantité | Réf. | Prix €/pièce | Q min. cde pièce |
|-----------|------------|-----------------|------------------------|
| 28 pièces | 4240613250 | 141,08 | 1 |

(000C)

forum
Professional Solutions



Coffret à douilles 1/2", n° 911.0620

- Satiné mat
- Acier au chrome vanadium
- Profil FlankTraction

Livraison : en coffret plastique.

Contenu :

- 1 cliquet réversible à levier, 45 dents
- 12 douilles 6 pans 10; 11; 12; 13; 6; 15; 16; 17; 18; 19; 12; 24 mm
- 3 douilles 6 pans, 38 mm de longueur, 27; 30; 32 mm
- 2 rallonges 125; 250 mm
- 1 pièce coulissante/augmentateur 3/8" sur 1/2"
- 1 joint de cardan

| Quantité | Réf. | Prix €/pièce | Q min. cde pièce |
|-----------|------------|-----------------|------------------------|
| 20 pièces | 4241507050 | 111,87 | 1 |

(000G)



Coffret à douilles 1/2"

- Chromées-mat
- Acier au chrome vanadium, forgé
- Gorge à billes
- Moletées pour une meilleure prise

Livraison : en coffret plastique avec garniture en mousse et schéma d'équipement dans le couvercle.

Contenu :

- 1 cliquet réversible à levier
- 9 douilles 6 pans 10; 13; 15; 16; 17; 18; 19; 22; 24 mm

| Quantité | Réf. | Prix €/pièce | Q min. cde pièce |
|-----------|------------|-----------------|------------------------|
| 10 pièces | 4240681195 | 54,66 | 1 |

(000D)



Coffret à douilles 1/2"

- Chromées-mat
- Acier au chrome vanadium, forgé
- Gorge à billes
- Moletées pour une meilleure prise

Livraison : en coffret plastique avec garniture en mousse et schéma d'équipement dans le couvercle.

Contenu :

- 1 cliquet réversible à levier
- 16 douilles 6 pans 10; 11; 12; 13; 14; 15; 16; 17; 18; 19; 21; 22; 24; 27; 30; 32 mm
- 3 douilles 6 pans, longues, 13; 17; 19 mm
- 2 douilles à bougies d'allumage 16; 21 mm
- 1 poignée coulissante en T
- 3 rallonges 75; 125; 250 mm
- 1 joint de cardan

| Quantité | Réf. | Prix €/pièce | Q min. cde pièce |
|-----------|------------|-----------------|------------------------|
| 27 pièces | 4240681200 | 95,82 | 1 |

(000D)



Coffret à douilles 1/2", n° 951.0624

- Satiné mat
- Acier au chrome vanadium
- Profil FlankTraction



Livraison : en coffret plastique.

Contenu :

- 1 cliquet réversible à levier, 72 dents
- 20 douilles 6 pans 8; 10; 11; 12; 13; 14; 15; 16; 17; 18; 19; 20; 21; 22; 23; 24; 27; 30; 32; 34 mm
- 2 rallonges 125; 250 mm
- 1 joint de cardan



| Quantité | Réf. | Prix €/pièce | Q min. cde pièce |
|-----------|------------|-----------------|------------------------|
| 24 pièces | 4241505053 | 108,75 | 1 |

(000D)

Coffret à douilles 1/2", n° D 19 EMU-20

- Chromées-mat
- Acier au chrome vanadium 31CrV3



Livraison : dans un coffret métallique avec un insert en plastique.

Contenu :

- 1 cliquet réversible à levier
- 18 douilles 8; 9; 10; 11; 12; 13; 14; 15; 16; 17; 18; 19; 21; 22; 24; 27; 30; 32 mm
- 1 poignée coulissante en T
- 2 rallonges 125; 250 mm
- 1 joint de cardan



| Quantité | Réf. | Prix €/pièce | Q min. cde pièce |
|-----------|------------|-----------------|------------------------|
| 23 pièces | 4240612275 | 344,21 | 1 |

(000D)

Coffret à douilles 1/2", n° D 19 VMU-10

- Chromées-mat
- Acier au chrome vanadium 31CrV3



Livraison : dans un coffret métallique avec un insert en plastique.

Contenu :

- 1 cliquet réversible à levier
- 23 douilles 12 pans 10; 11; 12; 13; 14; 15; 16; 17; 18; 19; 20; 21; 22; 23; 24; 26; 27; 28; 30; 32; 33; 34; 36 mm
- 1 poignée coulissante en T
- 2 rallonges 125; 250 mm
- 1 joint de cardan



| Quantité | Réf. | Prix €/pièce | Q min. cde pièce |
|-----------|------------|-----------------|------------------------|
| 28 pièces | 4240612285 | 422,53 | 1 |

(000D)

Coffret à douilles 1/2", n° D 19 IMU-10

- Chromées-mat
- Acier au chrome vanadium 31CrV3

Livraison : dans un coffret métallique avec un insert en plastique.

Contenu :

- 1 cliquet réversible à levier
- 12 douilles 12 pans 10; 11; 12; 13; 14; 15; 17; 19; 22; 24; 27; 30 mm
- 7 embouts de vissage 6 pans 5; 6; 7; 8; 10; 12; 14 mm
- 2 embouts de vissage plats pour vis à fente 8; 10 mm
- 2 embouts de vissage cruciformes PH 2; PH 3
- 2 rallonges 125; 250 mm
- 1 joint de cardan



| Quantité | Réf. | Prix €/pièce | Q min. cde pièce |
|-----------|------------|-----------------|------------------------|
| 27 pièces | 4240612280 | 398,56 | 1 |

(000D)

Coffret à douilles 1/2", en pouces américains, n° D 19 WAU-20

- Chromées-mat
- Acier au chrome vanadium 31CrV3

Livraison : dans un coffret métallique avec un insert en plastique.

Contenu :

- 1 cliquet réversible à levier
- 20 douilles 12 pans 5/16; 11/32; 3/8; 13/32; 7/16; 1/2; 9/16; 19/32; 5/8; 11/16; 3/4; 25/32; 13/16; 7/8; 15/16; 1; 1.1/16; 1.1/8; 1.3/16; 1.1/4"
- 8 clés mâles coudées 6 pans 5/64; 3/32; 1/8; 5/32; 3/16; 7/32; 1/4; 5/16"
- 2 rallonges 125; 250 mm
- 1 joint de cardan

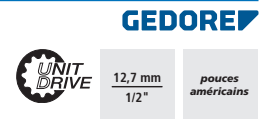

| Quantité | Réf. | Prix €/pièce | Q min. cde pièce |
|-----------|------------|-----------------|------------------------|
| 32 pièces | 4240612295 | 393,09 | 1 |

(000D)



Coffret à douilles 1/2", Zyklop Speed, n° 8100 SC 6

- Avec cliquet Zyklop Speed pour une vitesse de travail particulièrement élevée
- Le cliquet Zyklop Speed associe les avantages de 6 types d'outils en un seul
- Faible poids pour une grande mobilité et une grande résistance



Livraison : dans une boîte textile. Boîte avec zone auto-agrippante et bande agrippante opposée pour une fixation sur les murs, les étagères, les servantes d'atelier etc.

Contenu :

- 1 cliquet Zyklop Speed
- 10 douilles 6 pans 10; 11; 12; 13; 14; 15; 16; 17; 18; 19 mm
- 4 embouts 6 pans 5; 6; 8; 10 mm
- 2 embouts cruciformes PH 2; PH 3
- 2 embouts cruciformes PZ 2; PZ 3
- 6 embouts pour vis TORX® femelle T 20; T 25; T 30; T 40; T 45; T 50
- 1 adaptateur d'embout avec mandrin à serrage rapide
- 1 rallonge avec douille à rotation rapide 250 mm
- 1 rallonge à cardan Wobble 52 mm

| Quantité | Réf. | Prix €/pièce | Q min. cde pièce |
|-----------|------------|-----------------|------------------------|
| 28 pièces | 4240650325 | 214,00 | 1 |

(000E)



12,7 mm
1/2"

Coffret à douilles 1/4" et 1/2"

- Finition satinée pour une surface non réfléchissante
- Acier de qualité C60
- Moletage croisé pour une meilleure prise
- Estampées



Livraison : en coffret plastique avec plateau en mousse bicolore.

Contenu :

- 1/4"**
- 1 cliquet réversible à levier, 72 dents
 - 12 douilles 6 pans 4; 4,5; 5; 5,5; 6; 7; 8; 9; 10; 11; 12; 13 mm
 - 5 embouts de vissage 6 pans 3; 4; 5; 6; 8 mm
 - 1 embout de vissage plat 4,5 mm
 - 2 embouts de vissage cruciformes PH 1; PH 2
 - 7 embouts de vissage pour vis TORX® femelle T 10; T 15; T 20; T 25; T 27; T 30; T 40
 - 1 augmentateur 1/4" à 3/8"
 - 2 rallonges 50; 150 mm
 - 1 poignée à 4 pans
 - 1 poignée coulissante en T
 - 1 joint de cardan

1/2"

- 1 cliquet réversible à levier, 72 dents
- 15 douilles 6 pans 10; 11; 12; 13; 14; 15; 16; 17; 18; 19; 22; 24; 27; 30; 32 mm
- 4 douilles 6 pans; longues; 10; 13; 17; 19 mm
- 2 douilles à bougies d'allumage 16; 21 mm
- 1 réducteur 1/2" à 3/8"
- 2 rallonges 125; 250 mm
- 1 poignée coulissante en T
- 1 joint de cardan

| Quantité | Réf. | Prix €/pièce | Q min. cde pièce |
|-----------|------------|-----------------|------------------------|
| 61 pièces | 4240613260 | 184,60 | 1 |

(000C)



6,3 mm
1/4"

12,7 mm
1/2"

Coffret à douilles 1/4" et 1/2"

- Chromées-mat
- Acier au chrome vanadium, forgé
- Pointe en acier S2, trempée et brunie
- Gorge à billes
- Moletées pour une meilleure prise

Livraison : en coffret plastique avec garniture en mousse et schéma d'équipement dans le couvercle.

Contenu :

1/4"

- 1 cliquet réversible à levier
- 13 douilles 6 pans 4; 4,5; 5; 5,5; 6; 6,5; 7; 8; 9; 10; 11; 12; 13 mm
- 4 douilles 6 pans; longues; 7; 8; 10; 13 mm
- 3 embouts plats pour vis à fente 4; 5,5; 6,5 mm
- 7 embouts 6 pans 2; 2,5; 3; 4; 5; 6; 8 mm
- 7 embouts cruciformes PH 00; PH 0; PH 1 (2x); PH 2 (2x); PH 3
- 4 embouts cruciformes; 75 mm longs; PH 0; PH 1; PH 2; PH 3
- 5 embouts cruciformes PZ 1 (2x); PZ 2 (2x); PZ 3
- 2 embouts cruciformes; 75 mm longs; PZ 1; PZ 2
- 8 embouts pour vis TORX® T 8; T 10; T 15; T 20; T 25; T 27; T 30; T 40
- 2 rallonges 50; 100 mm
- 1 adaptateur 1/4" pour douilles 1/4"
- 1 adaptateur pour embouts 25 mm
- 1 porte-embout
- 1 porte-embout à serrage rapide
- 1 porte-embout

1/2"

- 1 cliquet réversible à levier
- 15 douilles 6 pans 10; 11; 12; 13; 14; 15; 16; 17; 18; 19; 22; 24; 27; 30; 32 mm
- 4 douilles 6 pans; longues; 10; 13; 17; 19 mm
- 2 douilles à bougies d'allumage 16; 21 mm
- 4 embouts de vissage 6 pans 6; 7; 8; 10 mm
- 1 poignée coulissante en T
- 2 rallonges 125; 250 mm
- 1 adaptateur 1/4" pour douilles 1/2"

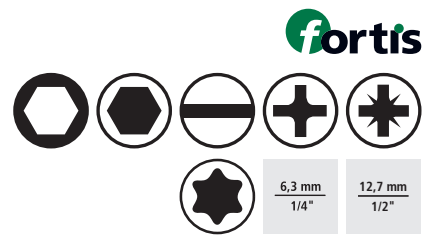

| Quantité | Réf. | Prix €/pièce | Q min. cde pièce |
|-----------|------------|-----------------|------------------------|
| 91 pièces | 4240681305 | 161,52 | 1 |

(000D)

Coffret à douilles 1/4" et 1/2", n° S410

- Chromées-mat
- Alliage d'acier à haute performance
- Avec profilé Dynamic-Drive

Livraison : en coffret plastique

Contenu :

1/4"

- 1 cliquet réversible à levier, 60 dents
- 10 douilles 6 pans 5; 5,5; 6; 7; 8; 10; 11; 12; 13 mm
- 1 joint de cardan
- 1 poignée en T
- 2 rallonges 50; 150 mm

1/2"

- 1 cliquet réversible à levier, 60 dents
- 12 clés mixtes avec profil Dynamic-Drive 8; 9; 10; 11; 12; 13; 14; 15; 16; 17; 18; 19 mm
- 10 douilles 6 pans 10; 12; 13; 14; 15; 16; 17; 19; 21; 24 mm
- 1 joint de cardan
- 2 rallonges 125; 150 mm



6,3 mm
1/4"

12,7 mm
1/2"



| Quantité | Réf. | Prix €/pièce | Q min. cde pièce |
|-----------|------------|-----------------|------------------------|
| 41 pièces | 4290012505 | 133,28 | 1 |

(000D)

Coffrets de douilles 1/4" et 1/2", n° 911,0694

- Satiné mat
- Acier au chrome vanadium
- Profil FlankTraction

Livraison : en coffret plastique.

Contenu :

5/16"

- 4 embouts 6 pans 8; 10; 12; 14 mm
- 3 embouts plats pour vis à fente 8; 10; 12 mm
- 2 embouts cruciformes PH 3; PH 4
- 2 embouts cruciformes PZ 3; PZ 4
- 4 embouts pour vis TORX® BO femelle, avec alésage T 40; T 45; T 50; T 55
- 4 clés mâles coudées 6 pans 1; 1,5; 2; 2,5 mm

1/4"

- 1 cliquet réversible à levier, 45 dents
- 13 douilles 6 pans 4; 4,5; 5; 5,5; 6; 7; 8; 9; 10; 11; 12; 13; 14 mm
- 8 douilles 6 pans, long 6; 7; 8; 9; 10; 11; 12; 13 mm
- 4 embouts de vissage 6 pans 3; 4; 5; 6 mm
- 3 embouts de vissage plats pour vis à fente 4; 5,5; 7 mm
- 2 embouts de vissage cruciformes PH 1; PH 2
- 2 embouts de vissage cruciformes PZ 1; PZ 2
- 6 embouts de vissage pour vis TORX® BO femelle avec alésage T 10; T 15; T 20; T 25; T 27; T 40
- 1 adaptateur pour embout
- 2 rallonges 50; 100 mm
- 1 rallonge, flexible 150 mm
- 1 poignée à 4 pans
- 1 poignée coulissante en T
- 1 joint de cardan

1/2"

- 1 cliquet réversible à levier, 45 dents
- 15 douilles 6 pans 10; 11; 12; 13; 14; 15; 16; 17; 18; 19; 20; 21; 22; 23; 24 mm
- 3 douilles 6 pans, 38 mm 27; 30; 32 mm
- 4 douilles 6 pans, longues, 14; 15; 17; 19 mm
- 2 douilles à bougies d'allumage 16; 21 mm
- 1 adaptateur pour embout
- 1 augmentateur 3/8" à 1/2"
- 2 rallonges 125; 250 mm
- 1 joint de cardan

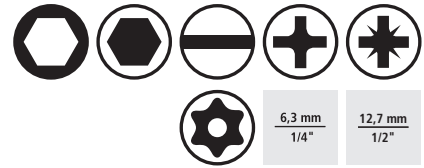

| Quantité | Réf. | Prix €/pièce | Q min. cde pièce |
|-----------|------------|-----------------|------------------------|
| 94 pièces | 4241507100 | 154,89 | 1 |

(000G)

Douille 3/4"

- Chromée
- Acier au chrome vanadium
- DIN 3124, ISO 2725-1
- Entraînement 4 pans femelle DIN 3120-C 20, ISO 1174
- Sécurisée par une goupille
- Six pans femelle avec angles arrondis pour ménager la tête de vis



| Cote s/plats | Longueur totale | Réf. | Prix | Q min. |
|--------------|-----------------|------------|---------|-----------|
| mm | mm | | €/pièce | cde pièce |
| 22 | 48 | 4240627019 | 9,72 | 1 |
| 24 | 50 | 4240627022 | 9,72 | 1 |
| 27 | 50 | 4240627025 | 10,23 | 1 |
| 30 | 55 | 4240627031 | 11,23 | 1 |
| 32 | 55 | 4240627034 | 11,99 | 1 |
| 34 | 55 | 4240627040 | 13,50 | 1 |
| 36 | 60 | 4240627043 | 14,80 | 1 |
| 38 | 65 | 4240627046 | 15,63 | 1 |
| 41 | 63 | 4240627049 | 18,20 | 1 |
| 46 | 65 | 4240627052 | 21,71 | 1 |
| 50 | 66 | 4240627055 | 22,57 | 1 |
| 55 | 68 | 4240627058 | 29,30 | 1 |
| 60 | 73 | 4240627061 | 33,99 | 1 |

(000H)

Embout de vissage 3/4" pour vis femelle 6 pans, n° IN 32

- Chromé-mat
- Acier au chrome vanadium 31CrV3
- Pointe traitée au phosphate de manganèse
- DIN 7422
- Entraînement 4 pans DIN 3120-D 20, ISO 1174
- Sécurisé par une goupille
- Moletage croisé pour une meilleure prise

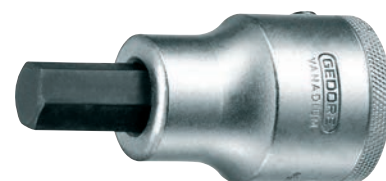

| Cote s/plats | Longueur totale | Réf. | Prix | Q min. |
|--------------|-----------------|------------|---------|-----------|
| mm | mm | | €/pièce | cde pièce |
| 14 | 80 | 4240614197 | 19,95 | 1 |
| 17 | 80 | 4240614200 | 23,39 | 1 |
| 19 | 80 | 4240614203 | 24,63 | 1 |
| 22 | 80 | 4240614206 | 26,84 | 1 |

(000D)

Cliquet traversant 3/4"

- Chromé
- Acier au chrome vanadium
- Commutation grâce à une traverse à 4 pans
- DIN 3122, ISO 3315
- Prise de force à 4 pans DIN 3120-C 20, ISO 1174
- Sécurisé par une goupille



Livraison : avec carré traversant.

| Longueur | Nombre de dents | Angle de reprise | Réf. | Prix | Q min. |
|----------|-----------------|------------------|------------|---------|-----------|
| mm | | ° | | €/pièce | cde pièce |
| 510 | 36 | 10 | 4240627100 | 80,60 | 1 |

(000E)

Carré traversant 3/4"

- Chromé
- Acier au chrome vanadium
- DIN 3122, ISO 3315
- Entraînement 4 pans DIN 3120, ISO 1174
- Sécurisé par une goupille



19,0 mm
3/4"

| Longueur | Réf. | Prix | Q min. cde |
|----------|------------|---------|------------|
| mm | | €/pièce | pièce |
| 52 | 4240627103 | 12,36 | 1 |

(000G)



Cliquet traversant 3/4", n° 3293 Z-94

- Chromé
- Acier au chrome vanadium 31CrV3
- Commutation grâce à une traverse à 4 pans
- DIN 3122, ISO 3315
- Prise de force à 4 pans DIN 3120-C 20, ISO 1174
- Sécurisé par une goupille



19,0 mm
3/4"

Livraison : avec carré traversant.

| Longueur | Nombre de dents | Angle de reprise | Réf. | Prix | Q min. cde |
|----------|-----------------|------------------|------------|---------|------------|
| mm | | ° | | €/pièce | pièce |
| 510 | 36 | 10 | 4240616060 | 94,48 | 1 |

(000C)



Carré traversant 3/4", n° 3294

- Chromé
- Acier au chrome vanadium 31CrV3
- DIN 3122, ISO 3315
- Entraînement 4 pans DIN 3120, ISO 1174
- Sécurisé par une goupille



19,0 mm
3/4"

| Longueur | Réf. | Prix | Q min. cde |
|----------|------------|---------|------------|
| mm | | €/pièce | pièce |
| 51,5 | 4240616063 | 14,77 | 1 |

(000G)



Cliquet réversible 3/4", n° 3293 U-2

- Chromé
- Acier au chrome vanadium 31CrV3
- Commutation grâce à une plaque tournante métallique
- DIN 3122, ISO 3315
- Prise de force à 4 pans DIN 3120-C 20, ISO 1174
- Sécurisé par une goupille



19,0 mm
3/4"

| Longueur | Nombre de dents | Angle de reprise | Réf. | Prix | Q min. cde |
|----------|-----------------|------------------|------------|---------|------------|
| mm | | ° | | €/pièce | pièce |
| 510 | 50 | 7,2 | 4240616005 | 115,02 | 1 |

(000D)



Cliquet réversible à levier 3/4"

- Chromé
- Acier au chrome vanadium
- Commutation au moyen d'un levier de commutation
- DIN 3122, ISO 3315
- Prise de force à 4 pans DIN 3120-C 20, ISO 1174
- Rallonge de tube
- Sécurisée par une goupille

| Longueur | Nombre de dents | Angle de reprise | Réf. | Prix | Q min. cde pièce |
|----------|-----------------|------------------|------------|---------|------------------|
| mm | | ° | | €/pièce | |
| 550 | 24 | 15 | 4240627110 | 68,54 | 1 |

(000E)



Poignée coulissante en T 3/4"

- Chromée
- Acier au chrome vanadium
- DIN 3122, ISO 3315
- Prise de force à 4 pans DIN 3120-C 20, ISO 1174
- Sécurisée par une goupille

| Longueur | Réf. | Prix | Q min. cde pièce |
|----------|------------|---------|------------------|
| mm | | €/pièce | |
| 450 | 4240627130 | 32,18 | 1 |

(000H)



Poignée coulissante en T 3/4", n° 3287

- Poncée et chromée
- Acier au chrome vanadium 31CrV3
- DIN 3122, ISO 3315
- Prise de force à 4 pans DIN 3120-C 20, ISO 1174
- Sécurisée par une goupille

| Longueur | Réf. | Prix | Q min. cde pièce |
|----------|------------|---------|------------------|
| mm | | €/pièce | |
| 500 | 4240616019 | 48,60 | 1 |

(000F)



Rallonge 3/4"

- Chromée
- Acier au chrome vanadium
- DIN 3123, ISO 3316
- Entraînement 4 pans DIN 3120-D 20, ISO 1174
- Sécurisée par une goupille

| Longueur | Réf. | Prix | Q min. cde pièce |
|----------|------------|---------|------------------|
| mm | | €/pièce | |
| 200 | 4240627120 | 24,69 | 1 |
| 400 | 4240627123 | 35,80 | 1 |

(000I, 000H)



Réducteur 3/4"

- Chromé
- Acier au chrome vanadium
- DIN 3123, ISO 3316
- Entraînement 4 pans DIN 3120-D 20, ISO 1174
- Sécurisé par goupille pour 3/4", par bille pour 1/2"

| Taille de prise de force | Taille d'entraînement | Réf. | Prix | Q min. cde pièce |
|--------------------------|-----------------------|------------|---------|------------------|
| pouces | pouces | | €/pièce | |
| 1/2 | 3/4 | 4240627150 | 14,10 | 1 |

(000I)



Coffret à douilles 3/4"

- Chromées
- Acier au chrome vanadium
- DIN 3124, ISO 2725-1
- Entraînement 4 pans DIN 3120-C 20, ISO 1174
- Sécurisées par une goupille
- 6 pans avec angles arrondis pour ménager la tête de vis

Livraison : dans un coffret en tôle d'acier.

Contenu :

- 1 cliquet traversant
- 10 douilles 6 pans 22; 24; 27; 30; 32; 34; 36; 41; 46; 50 mm
- 2 rallonges 200; 400 mm
- 1 poignée coulissante en T

| Quantité | Réf. | Prix | Q min. cde pièce |
|-----------|------------|---------|------------------|
| | | €/pièce | |
| 14 pièces | 4240627170 | 301,64 | 1 |

(000E)



Coffret à douilles 3/4", n° 32 EMU-2

- Acier au chrome vanadium 31CrV3
- 6 pans avec angles arrondis pour ménager la tête de vis
- Saisit aussi les écrous et les vis arrondis

Livraison : dans un coffret en tôle d'acier.

Contenu :

- 1 cliquet réversible
- 10 douilles 6 pans 22; 24; 27; 30; 32; 36; 38; 41; 46; 50 mm
- 2 rallonges 200; 400 mm
- 1 poignée coulissante en T

| Quantité | Réf. | Prix | Q min. cde pièce |
|-----------|------------|---------|------------------|
| | | €/pièce | |
| 14 pièces | 4240616050 | 498,43 | 1 |

(000D)



Coffret à douilles 3/4", n° 32 FMU-2

- Acier au chrome vanadium 31CrV3
- 6 pans avec angles arrondis pour ménager la tête de vis
- Saisit aussi les écrous et les vis arrondis

Livraison : dans un coffret en tôle d'acier.

Contenu :

- 1 cliquet réversible
- 12 douilles 6 pans 22; 24; 27; 30; 32; 36; 38; 41; 46; 50; 55; 60 mm
- 2 rallonges 200; 400 mm
- 1 poignée coulissante en T

GEDORE



| Quantité | Réf. | Prix €/pièce | Q min. cde pièce |
|-----------|------------|-----------------|------------------------|
| 16 pièces | 4240616055 | 630,70 | 1 |

(000D)

Douille 1", n° D 21

- Chromée-mat
- Acier au chrome vanadium 31CrV3
- DIN 3124, ISO 2725-1
- Entraînement 4 pans DIN 3120-D 25; ISO 1174
- Sécurisée par une goupille
- Moletage croisé pour une meilleure prise
- 12 pans femelle avec angles arrondis pour ménager la tête de vis
- Saisit aussi les écrous et les vis arrondis

GEDORE



25,0 mm
1"



| Cote s/plats | Longueur totale | Réf. | Prix | Q min. cde |
|--------------|-----------------|------------|---------|------------|
| mm | mm | | €/pièce | pièce |
| 36 | 70 | 4240618010 | 39,48 | 1 |
| 41 | 70 | 4240618013 | 45,63 | 1 |
| 46 | 75 | 4240618016 | 53,28 | 1 |
| 50 | 75 | 4240618019 | 60,00 | 1 |
| 55 | 80 | 4240618022 | 72,65 | 1 |
| 60 | 85 | 4240618025 | 83,10 | 1 |
| 65 | 88 | 4240618028 | 106,88 | 1 |
| 70 | 92 | 4240618031 | 114,26 | 1 |
| 75 | 95 | 4240618034 | 130,25 | 1 |
| 80 | 97 | 4240618037 | 132,14 | 1 |

(000D, 000E)

Cliquet traversant 1", n° 2193 Z-94

- Chromé
- Acier au chrome vanadium 31CrV3
- Commutation grâce à une traverse à 4 pans
- DIN 3122, ISO 3315
- Prise de force à 4 pans DIN 3120-C 25, ISO 1174
- Rallonge de tube
- Sécurisé par une goupille

GEDORE

25,0 mm
1"



Livraison : avec carré traversant.

| Longueur | Nombre de dents | Angle de reprise | Réf. | Prix | Q min. cde |
|----------|-----------------|------------------|------------|---------|------------|
| mm | | ° | | €/pièce | pièce |
| 720 | 40 | 9 | 4240620010 | 233,81 | 1 |

(000F)

Carré traversant 1", n° 2194

- Chromé
- Acier au chrome vanadium 31CrV3
- DIN 3122, ISO 3315
- Entraînement 4 pans DIN 3120; ISO 1174

GEDORE

25,0 mm
1"



| Longueur | Réf. | Prix | Q min. cde |
|----------|------------|---------|------------|
| mm | | €/pièce | pièce |
| 67,5 | 4240620060 | 28,21 | 1 |

(000F)

Cliquet réversible à levier 1", n° 2193 U-10

- Chromé
- Acier au chrome vanadium 31CrV3
- Commutation au moyen d'un levier de commutation
- DIN 3122, ISO 3315
- Prise de force à 4 pans DIN 3120-C 25, ISO 1174
- Rallonge de tube
- Sécurisé par une goupille

GEDORE

25,0 mm
1"



| Longueur | Nombre de dents | Angle de reprise | Réf. | Prix | Q min. cde pièce |
|----------|-----------------|------------------|------------|---------|------------------|
| mm | | ° | | €/pièce | |
| 810 | 32 | 11,25 | 4240620020 | 240,57 | 1 |

(000E)

Poignée coulissante avec pièce coulissante 1", n° 2187

- Chromée
- Acier au chrome vanadium 31CrV3
- DIN 3122, ISO 3315
- Prise de force à 4 pans DIN 3120-C 25; ISO 1174
- Sécurisée par une goupille

GEDORE

25,0 mm
1"



| Longueur | Réf. | Prix | Q min. cde pièce |
|----------|------------|---------|------------------|
| mm | | €/pièce | |
| 700 | 4240620030 | 97,85 | 1 |

(000E)

Rallonge 1", n° 2190

- Chromée
- Acier au chrome vanadium 31CrV3
- DIN 3123, ISO 3316
- Entraînement 4 pans DIN 3120-D 25; ISO 1174
- Sécurisée par une goupille

GEDORE

25,0 mm
1"



| Longueur | Réf. | Prix | Q min. cde pièce |
|----------|------------|---------|------------------|
| mm | | €/pièce | |
| 200 | 4240620050 | 63,68 | 1 |
| 400 | 4240620053 | 88,81 | 1 |

(000E)

Réducteur 1", n° 2132

- Chromé
- Acier au chrome vanadium 31CrV3
- DIN 3122, ISO 3315
- Entraînement 4 pans DIN 3120-D 25; ISO 1174
- Sécurisé par une goupille

GEDORE

25,0 mm
1"



| Taille de prise de force | Taille d'entraînement | Longueur | Réf. | Prix | Q min. cde pièce |
|--------------------------|-----------------------|----------|------------|---------|------------------|
| pouces | pouces | mm | | €/pièce | |
| 3/4 | 1 | 75 | 4240620070 | 36,97 | 1 |

(000E)

Coffret d'adaptateurs 1/4"-3/4", n° 911.0106

- Satiné mat
- Acier au chrome vanadium
- Entraînement 4 pans DIN 3120; ISO 1174
- Dispositif de blocage à billes
- Prise de force à 4 pans DIN 3120; ISO 1174
- Gorge à billes



| | | | |
|----------------|----------------|-----------------|-----------------|
| 6,3 mm 1/4" | 9,5 mm 3/8" | 12,7 mm 1/2" | 19,0 mm 3/4" |
|----------------|----------------|-----------------|-----------------|

Livraison : en coffret plastique.

Contenu :

- 1 réducteur 1/2" à 3/8"
- 1 réducteur 3/8" à 1/4"
- 1 réducteur 3/4" à 1/2"
- 1 augmentateur 1/4" à 3/8"
- 1 augmentateur 3/8" à 1/2"
- 1 augmentateur 1/2" à 3/4"



| Quantité | Réf. | Prix €/pièce | Q min. cde pièce |
|----------|------------|-----------------|------------------------|
| 6 pièces | 4241505103 | 27,29 | 1 |

(000E)

Coffret d'adaptateurs 1/4"-3/4", n° 917.0707

- Satiné mat
- Acier au chrome vanadium
- Entraînement 4 pans DIN 3120; ISO 1174
- Dispositif de blocage à billes
- Prise de force à 4 pans DIN 3120; ISO 1174
- Gorge à billes



| | | | |
|----------------|----------------|-----------------|-----------------|
| 6,3 mm 1/4" | 9,5 mm 3/8" | 12,7 mm 1/2" | 19,0 mm 3/4" |
|----------------|----------------|-----------------|-----------------|

Livraison : en coffret plastique.

Contenu :

- 1 porte-embout à serrage rapide 1/4"
- 1 réducteur 1/2" à 3/8"
- 1 réducteur 3/8" à 1/4"
- 1 réducteur 3/4" à 1/2"
- 1 augmentateur 1/4" à 3/8"
- 1 augmentateur 3/8" à 1/2"
- 1 augmentateur 1/2" à 3/4"



| Quantité | Réf. | Prix €/pièce | Q min. cde pièce |
|----------|------------|-----------------|------------------------|
| 7 pièces | 4241505106 | 21,42 | 1 |

(000E)

Établi pliant

- Plan de travail en bois, épaisseur de 30 mm
- Surface de travail plane, sans vis apparentes
- Protection des bords en métal sur le pourtour
- Bâti inférieur rabattable
- Revêtu par poudre RAL 5002
- Pour une utilisation mobile et fixe

| Dimensions du plateau L x l mm | Hauteur de travail mm | Force portante statique kg | Poids env. kg | Réf. | Prix €/pièce | Q min. cde pièce |
|-----------------------------------|--------------------------|-------------------------------|------------------|--------------|-----------------|---------------------|
| 700 x 500 | 800 | 440 | 18 | 4240903050 | 228,35 | 1 |
| 1000 x 700 | 800 | 450 | 35 | 4240903053 x | 282,70 | 1 |
| 1200 x 700 | 800 | 500 | 38 | 4240903056 x | 302,90 | 1 |

(000D)



Servante d'atelier

- Construction solide en tôle d'acier
- Surface revêtue par poudre
- Plan de travail avec tapis en mousse de 5 mm d'épaisseur
- 2 roulettes fixes et 2 roulettes pivotantes avec blocage
- Tiroirs s'ouvrant d'un côté
- Extraction complète des tiroirs
- Rails de guidage montés sur roulements à billes
- Les deux faces frontales avec alésage 4 pans
- Verrouillage central au moyen d'une serrure

| | | |
|--------------------------------|-------|-------------------|
| Dimensions totales L x l x H | mm | 680 x 460 x 1020 |
| Nombre de tiroirs | | 7 |
| Longueur des tiroirs | mm | 568 |
| Profondeur des tiroirs | mm | 5 x 75 et 2 x 154 |
| Largeur des tiroirs | mm | 398 |
| Capacité de charge des tiroirs | kg | 20 |
| Force portante statique | kg | 450 |
| Réf. | | 4240912030 x |
| Prix €/pièce | | 415,31 |
| Q min. cde | pièce | 1 |

Les dimensions totales s'entendent roulettes comprises. (000E)



Module d'outillage Clés mixtes

- Plateau en mousse bicolor, permettant de voir immédiatement s'il manque un outil

Contenu :

15 clés mixtes 6; 7; 8; 9; 10; 11; 12; 13; 14; 15; 16; 17; 18; 19; 22 mm

| Quantité | Type de module | Dimensions l x P x H mm | Réf. | Prix €/pièce | Q min. cde pièce |
|-----------|----------------|----------------------------|------------|-----------------|---------------------|
| 15 pièces | 1/3 | 190 x 390 x 30 | 4240912083 | 42,88 | 1 |

(000E)



Module d'outillage Tournevis plats pour vis à fente et cruciformes PZ

- Plateau en mousse bicolore, permettant de voir immédiatement s'il manque un outil

Contenu :

- 4 tournevis plats pour vis à fente 3; 4; 5,5; 6,5 mm
- 2 tournevis cruciformes PZ 1; PZ 2
- 1 tournevis boule cruciforme PZ 2

| Quantité | Type de module | Dimensions l x P x H mm | Réf. | Prix €/pièce | Q min. cde pièce |
|----------|----------------|----------------------------|------------|-----------------|------------------------|
| 7 pièces | 1/3 | 190 x 390 x 30 | 4240912086 | 41,42 | 1 |

(000E)



Module d'outillage Clés de serrage

- Plateau en mousse bicolore, permettant de voir immédiatement s'il manque un outil

Contenu :

- 17 clés mixtes 6; 7; 8; 9; 10; 12; 13; 15; 16; 17; 18; 19; 22; 24; 27; 30; 32 mm
- 8 clés polygonales doubles 6 x 7; 8 x 9; 10 x 11; 12 x 13; 14 x 15; 16 x 17; 18 x 19; 20 x 22 mm
- 9 embouts à tête sphérique 6 pans 1,5; 2; 2,5; 3; 4; 5; 6; 8; 10 mm
- 1 clé à molette 200 mm

| Quantité | Type de module | Dimensions l x P x H mm | Réf. | Prix €/pièce | Q min. cde pièce |
|-----------|----------------|----------------------------|------------|-----------------|------------------------|
| 35 pièces | 3/3 | 565 x 390 x 30 | 4240912089 | 137,61 | 1 |

(000E)



Module d'outillage Marteaux et burins

- Plateau en mousse bicolore, permettant de voir immédiatement s'il manque un outil

Contenu :

- 1 marteau rivoir 500 g
- 1 maillet, anti-rebond Ø 40 mm
- 1 burin plat 200 mm
- 1 burin à fendre 240 mm
- 6 chasse-goupilles 2; 3; 4; 5; 6; 8 mm
- 1 pointeau 10 mm

| Quantité | Type de module | Dimensions l x P x H mm | Réf. | Prix €/pièce | Q min. cde pièce |
|-----------|----------------|----------------------------|------------|-----------------|------------------------|
| 11 pièces | 2/3 | 375 x 390 x 30 | 4240912092 | 106,07 | 1 |

(000E)



Module d'outillage Pinces

- Plateau en mousse bicolore, permettant de voir immédiatement s'il manque un outil

Contenu :

- 1 pince universelle 180 mm
- 1 pince coupante de côté 160 mm
- 1 pince téléphone, droite, 200 mm
- 1 pince multiprise à crémaillère 240 mm

| Quantité | Type de module | Dimensions l x P x H mm | Réf. | Prix €/pièce | Q min. cde pièce |
|----------|----------------|----------------------------|------------|-----------------|------------------------|
| 4 pièces | 1/3 | 190 x 390 x 30 | 4240912095 | 60,07 | 1 |

(000E)



Module d'outillage Vissage 1/4"

- Plateau en mousse bicoloré, permettant de voir immédiatement s'il manque un outil

Contenu :

- 1 cliquet réversible à levier, 72 dents
- 11 douilles 6 pans 4; 5; 5,5; 6; 7; 8; 9; 10; 11; 12; 13 mm
- 3 douilles 6 pans, longues 8; 10; 13 mm
- 5 embouts de vissage 6 pans 3; 4; 5; 6; 8 mm
- 2 embouts de vissage plats pour vis à fente 4; 5,5 mm
- 3 embouts de vissage cruciformes PH 1; PH 2; PH 3
- 2 embouts de vissage cruciformes PZ 1; PZ 2
- 7 embouts de vissage pour vis TORX® femelle T 10; T 15; T 20; T 25; T 27; T 30; T 40
- 2 rallonges 50; 150 mm
- 1 poignée à 4 pans
- 1 poignée coulissante en T
- 1 joint de cardan

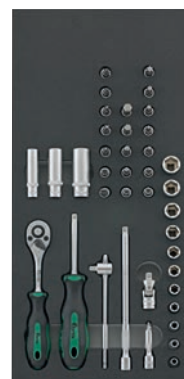

| Quantité | Type de module | Dimensions l x P x H mm | Réf. | Prix €/pièce | Q min. cde pièce |
|-----------|----------------|----------------------------|------------|-----------------|------------------------|
| 39 pièces | 1/3 | 190 x 390 x 30 | 4240912098 | 165,13 | 1 |

(000E)

Module d'outillage Vissage 3/8"

- Plateau en mousse bicoloré, permettant de voir immédiatement s'il manque un outil

Contenu :

- 1 cliquet réversible à levier, 72 dents
- 15 douilles 6 pans 6; 7; 8; 9; 10; 11; 12; 13; 14; 15; 16; 17; 18; 19; 22 mm
- 2 rallonges 125; 250 mm
- 1 poignée coulissante en T
- 1 joint de cardan



| Quantité | Type de module | Dimensions l x P x H mm | Réf. | Prix €/pièce | Q min. cde pièce |
|-----------|----------------|----------------------------|------------|-----------------|------------------------|
| 20 pièces | 1/3 | 190 x 390 x 30 | 4240912101 | 142,29 | 1 |

(000E)

Module d'outillage Vissage 1/2"

- Plateau en mousse bicoloré, permettant de voir immédiatement s'il manque un outil

Contenu :

- 1 cliquet réversible à levier, 72 dents
- 13 douilles 6 pans 10; 13; 14; 15; 16; 17; 18; 19; 22; 24; 27; 30; 32 mm
- 4 douilles 6 pans, longues 10; 13; 17; 19 mm
- 1 rallonge 125 mm
- 1 joint de cardan



| Quantité | Type de module | Dimensions l x P x H mm | Réf. | Prix €/pièce | Q min. cde pièce |
|-----------|----------------|----------------------------|------------|-----------------|------------------------|
| 20 pièces | 1/3 | 190 x 390 x 30 | 4240912104 | 140,72 | 1 |

(000E)

Servante d'atelier

- Construction solide en tôle d'acier
- Surface revêtue par poudre
- Plan de travail avec plateau en mousse de 10 mm d'épaisseur
- 2 roulettes fixes sur roulements à billes et 2 roulettes pivotantes avec frein et arrêt total
- Tiroirs s'ouvrant d'un côté
- Extraction complète des tiroirs
- Rails de guidage montés sur roulements à billes
- Verrouillage individuel contre l'ouverture intempestive des tiroirs
- Les deux faces frontales avec alésage 4 pans (9 9 mm)
- Verrouillage central au moyen d'une serrure



forum
Professional Solutions

| Dimensions totales L x l x H | Nombre de tiroirs | Longueur des tiroirs | Profondeur des tiroirs | Largeur des tiroirs | Capacité de charge des tiroirs | Force portante statique | Poids | Réf. | Prix | Q min. cde |
|------------------------------|-------------------|----------------------|------------------------|---------------------|--------------------------------|-------------------------|-------|--------------|---------|------------|
| mm | | mm | mm | mm | kg | kg | kg | | €/pièce | pièce |
| 723 x 481 x 998 | 7 | 569 | 5 x 75 et 2 x 154 | 397 | 40 | 700 | 70 | 4240901050 x | 877,82 | 1 |

(000E)

Servante d'atelier

- Construction solide en tôle d'acier
- Surface revêtue par poudre
- Plan de travail avec plateau en mousse de 10 mm d'épaisseur
- 2 roulettes fixes sur roulements à billes et 2 roulettes pivotantes avec frein et arrêt total
- Tiroirs s'ouvrant d'un côté
- Extraction complète des tiroirs
- Rails de guidage montés sur roulements à billes
- Verrouillage individuel contre l'ouverture intempestive des tiroirs
- Les deux faces frontales avec alésage 4 pans (9 9 mm)
- Verrouillage central au moyen d'une serrure



forum
Professional Solutions

| Dimensions totales L x l x H | Nombre de tiroirs | Capacité de charge des tiroirs | Longueur des tiroirs | Profondeur des tiroirs | Largeur des tiroirs | Force portante statique | Poids | Réf. | Prix | Q min. cde |
|------------------------------|-------------------|--------------------------------|----------------------|------------------------|---------------------|-------------------------|-------|--------------|----------|------------|
| mm | | kg | mm | mm | mm | kg | kg | | €/pièce | pièce |
| 907 x 481 x 998 | 7 | 40 | 753 | 5 x 75 et 2 x 154 | 397 | 800 | 90 | 4240901060 x | 1.040,63 | 1 |

(000E)

Établi roulant

- Construction solide en tôle d'acier
- Surface revêtue par poudre
- Plan de travail en MDF de 40 mm d'épaisseur
- 2 roulettes fixes sur roulements à billes et 2 roulettes pivotantes avec frein et arrêt total
- Tiroirs s'ouvrant d'un côté
- Extraction complète des tiroirs
- Rails de guidage montés sur roulements à billes
- Les faces frontales avec alésage 4 pans
- Compartiment de rangement avec porte verrouillable, compartimentable individuellement
- Verrouillage individuel contre l'ouverture intempestive des tiroirs
- Verrouillage central au moyen d'une serrure à cylindre, serrures à fermeture identique



forum
Professional Solutions

| Dimensions totales L x l x H | Nombre de tiroirs | Longueur des tiroirs | Profondeur des tiroirs | Largeur des tiroirs | Capacité de charge des tiroirs | Dimensions du compartiment L x l x H | Force portante statique | Poids | Réf. | Prix | Q min. cde |
|------------------------------|-------------------|----------------------|------------------------|---------------------|--------------------------------|--------------------------------------|-------------------------|-------|--------------|----------|------------|
| mm | | mm | mm | mm | kg | mm | kg | kg | | €/pièce | pièce |
| 1091 x 481 x 998 | 7 | 569 | 5 x 75 et 2 x 154 | 397 | 40 | 337 x 435 x 702 | 1000 | 100 | 4240901070 x | 1.392,10 | 1 |

(000E)

Servante d'atelier, 69 éléments



- Construction solide en tôle d'acier
- Surface revêtue par poudre
- Plan de travail avec plateau en mousse de 10 mm d'épaisseur
- 2 roulettes fixes sur roulements à billes et 2 roulettes pivotantes avec frein et arrêt total
- Tiroirs s'ouvrant d'un côté
- Extraction complète des tiroirs
- Rails de guidage montés sur roulements à billes
- Verrouillage individuel contre l'ouverture intempestive des tiroirs
- Les deux faces frontales avec alésage 4 pans (9 x 9 mm)
- Verrouillage central au moyen d'une serrure

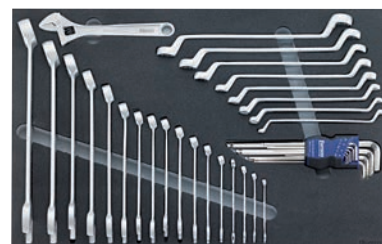

Contenu Module pinces :

- 1 pince universelle 180 mm
- 1 pince téléphone, droite, 200 mm
- 1 pince coupante de côté 160 mm
- 1 pince multiprise à crémaillère 240 mm

Contenu Module tournevis :

- 4 tournevis plats pour vis à fente 3,5; 4,5; 5,5; 6,5 mm
- 2 tournevis cruciformes PH 1; PH 2
- 1 tournevis boule cruciforme PH 2

Contenu Module clés de serrage :

- 17 clés mixtes 6; 7; 8; 9; 10; 12; 13; 15; 16; 17; 18; 19; 22; 24; 27; 30; 32 mm
- 8 clés polygonales doubles 6 x 7; 8 x 9; 10 x 11; 12 x 13; 14 x 15; 16 x 17; 18 x 19; 20 x 22 mm
- 1 clé mâle coudée à tête sphérique 6 pans 1,5-10 mm
- 1 clé à molette 200 mm



Contenu Module vissage 1/2" :

- 1 cliquet réversible à levier, 72 dents
- 13 douilles 6 pans 10; 13; 14; 15; 16; 17; 18; 19; 22; 24; 27; 30; 32 mm
- 4 douilles 6 pans, longues 10; 13; 17; 19 mm
- 1 réducteur 1/2" à 3/8"
- 1 augmentateur 1/2" à 3/4"
- 1 rallonge 125 mm
- 1 poignée coulissante en T
- 1 joint de cardan



| Dimensions totales L x l x H | Longueur | Nombre de tiroirs | Longueur des tiroirs | Profondeur des tiroirs | Largeur des tiroirs | Capacité de charge des tiroirs | Force portante statique | Réf. | Prix | Q min. cde |
|------------------------------|----------|-------------------|----------------------|------------------------|---------------------|--------------------------------|-------------------------|--------------|----------|------------|
| mm | mm | | mm | mm | mm | kg | kg | | €/pièce | pièce |
| 723 x 481 x 998 | 723 | 7 | 569 | 5 x 75 et 2 x 154 | 397 | 40 | 700 | 4240901056 x | 1.058,17 | 1 |

(000E)

Servante d'atelier, 69 éléments

- Construction solide en tôle d'acier
- Surface revêtue par poudre
- Plan de travail avec plateau en mousse de 10 mm d'épaisseur
- 2 roulettes fixes sur roulements à billes et 2 roulettes pivotantes avec frein et arrêt total
- Tiroirs s'ouvrant d'un côté
- Extraction complète des tiroirs
- Rails de guidage montés sur roulements à billes
- Verrouillage individuel contre l'ouverture intempestive des tiroirs
- Les deux faces frontales avec alésage 4 pans (9 x 9 mm)
- Verrouillage central au moyen d'une serrure



Contenu Module pinces :

- 1 pince universelle 180 mm
- 1 pince téléphone, droite, 200 mm
- 1 pince coupante de côté 160 mm
- 1 pince multiprise à crémaillère 240 mm

Contenu Module tournevis :

- 4 tournevis plats pour vis à fente 3,5; 4,5; 5,5; 6,5 mm
- 2 tournevis cruciformes PH 1; PH 2
- 1 tournevis boule cruciforme PH 2

Contenu Module clés de serrage :

- 17 clés mixtes 6; 7; 8; 9; 10; 12; 13; 15; 16; 17; 18; 19; 22; 24; 27; 30; 32 mm
- 8 clés polygonales doubles 6 x 7; 8 x 9; 10 x 11; 12 x 13; 14 x 15; 16 x 17; 18 x 19; 20 x 22 mm
- 1 clé mâle coudée à tête sphérique 6 pans 1,5–10 mm
- 1 clé à molette 200 mm



Contenu Module vissage 1/2" :

- 1 cliquet réversible à levier, 72 dents
- 13 douilles 6 pans 10; 13; 14; 15; 16; 17; 18; 19; 22; 24; 27; 30; 32 mm
- 4 douilles 6 pans, longues 10; 13; 17; 19 mm
- 1 réducteur 1/2" à 3/8"
- 1 augmentateur 1/2" à 3/4"
- 1 rallonge 125 mm
- 1 poignée coulissante en T
- 1 joint de cardan



| Dimensions totales L x l x H | Longueur | Nombre de tiroirs | Longueur des tiroirs | Profondeur des tiroirs | Largeur des tiroirs | Capacité de charge des tiroirs | Force portante statique | Réf. | Prix | Q min. cde |
|------------------------------|----------|-------------------|----------------------|------------------------|---------------------|--------------------------------|-------------------------|--------------|----------|------------|
| mm | mm | | mm | mm | mm | kg | kg | | €/pièce | pièce |
| 907 x 481 x 998 | 907 | 7 | 753 | 5 x 75 et 2 x 154 | 397 | 40 | 800 | 4240901066 x | 1.220,98 | 1 |

(000E)

Établi roulant, 69 éléments



- Construction solide en tôle d'acier
- Surface revêtue par poudre
- Plan de travail en MDF de 40 mm d'épaisseur
- 2 roulettes fixes sur roulements à billes et 2 roulettes pivotantes avec frein et arrêt total
- Tiroirs s'ouvrant d'un côté
- Extraction complète des tiroirs
- Rails de guidage montés sur roulements à billes
- Les faces frontales avec alésage 4 pans
- Compartiment de rangement avec porte verrouillable, compartimentable individuellement
- Verrouillage individuel contre l'ouverture intempestive des tiroirs
- Verrouillage central au moyen d'une serrure à cylindre, serrures à fermeture identique

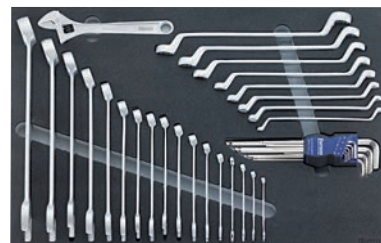

Contenu Module pinces :

- 1 pince universelle 180 mm
- 1 pince téléphone, droite, 200 mm
- 1 pince coupante de côté 160 mm
- 1 pince multiprise à crémaillère 240 mm

Contenu Module tournevis :

- 4 tournevis plats pour vis à fente 3,5; 4,5; 5,5; 6,5 mm
- 2 tournevis cruciformes PH 1; PH 2
- 1 tournevis boule cruciforme PH 2

Contenu Module clés de serrage :

- 17 clés mixtes 6; 7; 8; 9; 10; 12; 13; 15; 16; 17; 18; 19; 22; 24; 27; 30; 32 mm
- 8 clés polygonales doubles 6 x 7; 8 x 9; 10 x 11; 12 x 13; 14 x 15; 16 x 17; 18 x 19; 20 x 22 mm
- 1 clé mâle coudée à tête sphérique 6 pans 1,5-10 mm
- 1 clé à molette 200 mm



Contenu Module vissage 1/2" :

- 1 cliquet réversible à levier, 72 dents
- 13 douilles 6 pans 10; 13; 14; 15; 16; 17; 18; 19; 22; 24; 27; 30; 32 mm
- 4 douilles 6 pans, longues 10; 13; 17; 19 mm
- 1 réducteur 1/2" à 3/8"
- 1 augmentateur 1/2" à 3/4"
- 1 rallonge 125 mm
- 1 poignée coulissante en T
- 1 joint de cardan



| Dimensions totales L x l x H | Nombre de tiroirs | Longueur des tiroirs | Profondeur des tiroirs | Largeur des tiroirs | Capacité de charge des tiroirs | Dimensions du compartiment L x l x H | Force portante statique | Réf. | Prix | Q min. cde |
|------------------------------|-------------------|----------------------|------------------------|---------------------|--------------------------------|--------------------------------------|-------------------------|--------------|----------|------------|
| mm | | mm | mm | mm | kg | mm | kg | | €/pièce | pièce |
| 1091 x 481 x 998 | 7 | 569 | 5 x 75 et 2 x 154 | 397 | 40 | 337 x 435 x 702 | 1000 | 4240901076 x | 1.572,46 | 1 |

(000E)

Module d'outillage Vissage 1/4"

- Plateau en mousse bicolor, permettant de voir immédiatement s'il manque un outil

Contenu :

- 1 cliquet réversible à levier, 72 dents
- 11 douilles 6 pans 4; 5; 5,5; 6; 7; 8; 9; 10; 11; 12; 13 mm
- 3 douilles 6 pans, longues 8; 10; 13 mm
- 5 embouts de vissage 6 pans 3; 4; 5; 6; 8 mm
- 2 embouts de vissage plats pour vis à fente 4; 5,5 mm
- 3 embouts de vissage cruciformes PH 1; PH 2; PH 3
- 2 embouts de vissage cruciformes PZ 1; PZ 2
- 7 embouts de vissage pour vis TORX® femelle T 10; T 15; T 20; T 25; T 27; T 30; T 40
- 1 augmentateur 1/4" à 3/8"
- 2 rallonges 50; 150 mm
- 1 poignée à 4 pans
- 1 poignée coulissante en T
- 1 joint de cardan



forum
Professional Solutions

| Quantité | Type de module | Dimensions l x P x H mm | Réf. | Prix €/pièce | Q min. cde pièce |
|-----------|----------------|----------------------------|------------|-----------------|------------------------|
| 40 pièces | 1/3 | 188 x 395 x 35 | 4240900100 | 303,53 | 1 |

(000H)

Module d'outillage Vissage 3/8"

- Plateau en mousse bicolor, permettant de voir immédiatement s'il manque un outil

Contenu :

- 1 cliquet réversible à levier, 36 dents
- 13 douilles 6 pans 6; 7; 8; 9; 10; 11; 13; 14; 15; 16; 17; 18; 19 mm
- 1 réducteur 3/8" à 1/4"
- 1 augmentateur 3/8" à 1/2"
- 2 rallonges 125; 250 mm
- 1 joint de cardan

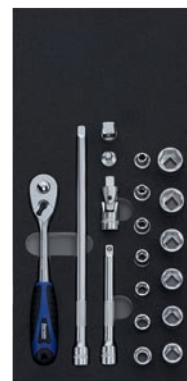

forum
Professional Solutions

| Quantité | Type de module | Dimensions l x P x H mm | Réf. | Prix €/pièce | Q min. cde pièce |
|-----------|----------------|----------------------------|------------|-----------------|------------------------|
| 19 pièces | 1/3 | 188 x 395 x 35 | 4240900103 | 191,94 | 1 |

(000H)

Module d'outillage Vissage 1/2"

- Plateau en mousse bicolor, permettant de voir immédiatement s'il manque un outil

Contenu :

- 1 cliquet réversible à levier, 72 dents
- 13 douilles 6 pans 10; 13; 14; 15; 16; 17; 18; 19; 22; 24; 27; 30; 32 mm
- 4 douilles 6 pans, longues 10; 13; 17; 19 mm
- 1 réducteur 1/2" à 3/8"
- 1 augmentateur 1/2" à 3/4"
- 1 rallonge 125 mm
- 1 poignée coulissante en T
- 1 joint de cardan



forum
Professional Solutions

| Quantité | Type de module | Dimensions l x P x H mm | Réf. | Prix €/pièce | Q min. cde pièce |
|-----------|----------------|----------------------------|------------|-----------------|------------------------|
| 23 pièces | 1/3 | 188 x 395 x 35 | 4240900106 | 326,81 | 1 |

(000H)

Module d'outillage Embouts de vissage 1/2"

- Plateau en mousse bicoloré, permettant de voir immédiatement s'il manque un outil

Contenu :

- 9 embouts de vissage 6 pans 4; 5; 6; 8; 10; 12; 14; 17; 19 mm
- 4 embouts de vissage 6 pans, longs, 6; 7; 8; 10 mm
- 9 embouts de vissage pour vis TORX® femelle T 20; T 25; T 27; T 30; T 40; T 45; T 50; T 55; T 60

| Quantité | Type de module | Dimensions l x P x H | Réf. | Prix | Q min. cde pièce |
|-----------|----------------|----------------------|------------|---------|------------------|
| | | mm | | €/pièce | |
| 23 pièces | 1/3 | 188 x 395 x 35 | 4240900163 | 311,90 | 1 |

(000H)

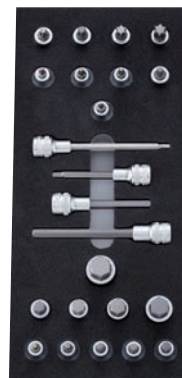

forum
Professional Solutions

Module d'outillage Outils de vissage

- Plateau en mousse bicoloré, permettant de voir immédiatement s'il manque un outil

Contenu :

- 1 cliquet réversible à levier 1/4", 72 dents
- 11 douilles 6 pans 1/4" 4; 5; 5,5; 6; 7; 8; 9; 10; 11; 12; 13 mm
- 3 douilles 6 pans 1/4", longues 8; 10; 13 mm
- 5 embouts de vissage 1/4" 6 pans 3; 4; 5; 6; 8 mm
- 7 embouts de vissage 1/4" pour vis TORX® femelle T 10; T 15; T 20; T 25; T 27; T 30; T 40
- 2 embouts de vissage 1/4" plats pour vis à fente 4; 5,5 mm
- 3 embouts de vissage 1/4" cruciformes PH 1; PH 2; PH 3
- 2 embouts de vissage 1/4" cruciformes PZ 1; PZ 2
- 2 rallonges 1/4" 50; 150 mm
- 1 poignée 4 pans 1/4"
- 1 poignée coulissante en T 1/4"
- 1 cardan 1/4"
- 1 cliquet réversible à levier 1/2", 72 dents
- 13 douilles 6 pans 1/2" 10; 13; 14; 15; 16; 17; 18; 19; 22; 24; 27; 30; 32 mm
- 4 douilles 6 pans 1/2", longues 10; 13; 17; 19 mm
- 1 réducteur 1/2" à 3/8"
- 1 augmentateur 1/2" à 3/4"
- 1 rallonge 1/2" 125 mm
- 11 clés mixtes 8; 9; 10; 12; 13; 15; 16; 17; 18; 19; 22 mm

| Quantité | Type de module | Dimensions l x P x H | Réf. | Prix | Q min. cde pièce |
|-----------|----------------|----------------------|------------|---------|------------------|
| | | mm | | €/pièce | |
| 61 pièces | 3/3 | 564 x 395 x 35 | 4240900169 | 666,04 | 1 |

(000H)

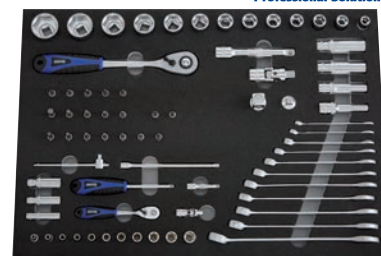

forum
Professional Solutions

Module d'outillage Clés plates doubles

- Plateau en mousse bicoloré, permettant de voir immédiatement s'il manque un outil

Contenu :

- 8 clés plates doubles 6 x 7; 8 x 9; 10 x 11; 12 x 13; 14 x 15; 16 x 17; 18 x 19; 20 x 22 mm

| Quantité | Type de module | Dimensions l x P x H | Réf. | Prix | Q min. cde pièce |
|----------|----------------|----------------------|------------|---------|------------------|
| | | mm | | €/pièce | |
| 8 pièces | 1/3 | 188 x 395 x 35 | 4240900175 | 43,76 | 1 |

(000G)



forum
Professional Solutions

Module d'outillage Clés mixtes, droites

- Plateau en mousse bicolor, permettant de voir immédiatement s'il manque un outil

Contenu :

11 clés mixtes 8; 9; 10; 11; 12; 13; 14; 15; 17; 19; 22 mm

| Quantité | Type de module | Dimensions l x P x H mm | Réf. | Prix €/pièce | Q min. cde pièce |
|-----------|----------------|----------------------------|------------|-----------------|------------------------|
| 11 pièces | 1/3 | 188 x 395 x 35 | 4240900178 | 53,20 | 1 |

(000G)



forum
Professional Solutions

Module d'outillage Clés mixtes, coudées

- Plateau en mousse bicolor, permettant de voir immédiatement s'il manque un outil

Contenu :

11 clés mixtes 8; 9; 10; 11; 12; 13; 14; 15; 17; 19; 22 mm

| Quantité | Type de module | Dimensions l x P x H mm | Réf. | Prix €/pièce | Q min. cde pièce |
|-----------|----------------|----------------------------|------------|-----------------|------------------------|
| 11 pièces | 1/3 | 188 x 395 x 35 | 4240900181 | 71,47 | 1 |

(000G)



forum
Professional Solutions

Module d'outillage Clés polygonales doubles

- Plateau en mousse bicolor, permettant de voir immédiatement s'il manque un outil

Contenu :

8 clés polygonales doubles 6 x 7; 8 x 9; 10 x 11; 12 x 13; 14 x 15; 16 x 17; 18 x 19; 20 x 22 mm

| Quantité | Type de module | Dimensions l x P x H mm | Réf. | Prix €/pièce | Q min. cde pièce |
|----------|----------------|----------------------------|------------|-----------------|------------------------|
| 8 pièces | 1/3 | 188 x 395 x 35 | 4240900184 | 53,46 | 1 |

(000G)



forum
Professional Solutions

Module d'outillage Clés de serrage

- Plateau en mousse bicolor, permettant de voir immédiatement s'il manque un outil

Contenu :

17 clés mixtes 6; 7; 8; 9; 10; 12; 13; 15; 16; 17; 18; 19; 22; 24; 27; 30; 32 mm
8 clés polygonales doubles 6 x 7; 8 x 9; 10 x 11; 12 x 13; 14 x 15; 16 x 17; 18 x 19; 20 x 22 mm
1 clé mâle coudée à tête sphérique 6 pans 1,5–10 mm
1 clé à molette 200 mm

| Quantité | Type de module | Dimensions l x P x H mm | Réf. | Prix €/pièce | Q min. cde pièce |
|-----------|----------------|----------------------------|------------|-----------------|------------------------|
| 27 pièces | 3/3 | 564 x 395 x 35 | 4240900124 | 205,03 | 1 |

(000G)



forum
Professional Solutions

Module d'outillage Clés à cliquet, droites

- Plateau en mousse bicolore, permettant de voir immédiatement s'il manque un outil

Contenu :

6 clés mixtes à cliquet 8; 10; 13; 17; 19; 24 mm

| Quantité | Type de module | Dimensions l x P x H | Réf. | Prix | Q min. cde pièce |
|----------|----------------|----------------------|------------|---------|------------------|
| | | mm | | €/pièce | |
| 6 pièces | 1/3 | 188 x 395 x 35 | 4240900127 | 119,32 | 1 |

(000G)



forum
Professional Solutions

Module d'outillage Clés à cliquet, réversibles

- Plateau en mousse bicolore, permettant de voir immédiatement s'il manque un outil

Contenu :

6 clés mixtes à cliquet 8; 10; 13; 17; 19; 24 mm

| Quantité | Type de module | Dimensions l x P x H | Réf. | Prix | Q min. cde pièce |
|----------|----------------|----------------------|------------|---------|------------------|
| | | mm | | €/pièce | |
| 6 pièces | 1/3 | 188 x 395 x 35 | 4240900130 | 147,33 | 1 |

(000G)



forum
Professional Solutions

Module d'outillage Tournevis plats pour vis à fente/PH

- Plateau en mousse bicolore, permettant de voir immédiatement s'il manque un outil

Contenu :

4 tournevis plats pour vis à fente 3,5; 4,5; 5,5; 6,5 mm

2 tournevis cruciformes PH 1; PH 2

1 tournevis boule cruciforme PH 2

| Quantité | Type de module | Dimensions l x P x H | Réf. | Prix | Q min. cde pièce |
|----------|----------------|----------------------|------------|---------|------------------|
| | | mm | | €/pièce | |
| 7 pièces | 1/3 | 188 x 395 x 35 | 4240900109 | 50,55 | 1 |

(000F)



forum
Professional Solutions

Module d'outillage Tournevis plats pour vis à fente/PZ

- Plateau en mousse bicolore, permettant de voir immédiatement s'il manque un outil

Contenu :

4 tournevis plats pour vis à fente 3,5; 4,5; 5,5; 6,5 mm

2 tournevis cruciformes PZ 1; PZ 2

1 tournevis boule cruciforme PZ 2

| Quantité | Type de module | Dimensions l x P x H | Réf. | Prix | Q min. cde pièce |
|----------|----------------|----------------------|------------|---------|------------------|
| | | mm | | €/pièce | |
| 7 pièces | 1/3 | 188 x 395 x 35 | 4240900112 | 50,35 | 1 |

(000F)



forum
Professional Solutions

Module d'outillage Tournevis isolés VDE plats pour vis à fente/PH

- Plateau en mousse bicolor, permettant de voir immédiatement s'il manque un outil

Contenu :

4 tournevis isolés VDE plats pour vis à fente 2,5; 3,0; 3,5; 4,0 mm

2 tournevis isolés VDE cruciformes PH 1; PH 2

1 testeur de tension

| Quantité | Type de module | Dimensions l x P x H | Réf. | Prix | Q min. cde pièce |
|----------|----------------|----------------------|------------|---------|------------------|
| | | mm | | €/pièce | |
| 7 pièces | 1/3 | 188 x 395 x 35 | 4240900157 | 51,82 | 1 |

(000G)



forum
Professional Solutions

Module d'outillage Tournevis TORX®

- Plateau en mousse bicolor, permettant de voir immédiatement s'il manque un outil

Contenu :

7 tournevis TORX® T 8; T 10; T 15; T 20; T 25; T 27; T 30

| Quantité | Type de module | Dimensions l x P x H | Réf. | Prix | Q min. cde pièce |
|----------|----------------|----------------------|------------|---------|------------------|
| | | mm | | €/pièce | |
| 7 pièces | 1/3 | 188 x 395 x 35 | 4240900115 | 52,88 | 1 |

(000F)



forum
Professional Solutions

Module d'outillage Tournevis avec poignée en T 6 pans

- Plateau en mousse bicolor, permettant de voir immédiatement s'il manque un outil

Contenu :

8 tournevis avec poignée en T pour 6 pans femelle 2; 2,5; 3; 4; 5; 6; 8; 10 mm

1 jeu de clés mâles coudées pour 6 pans femelle 2-8 mm

| Quantité | Type de module | Dimensions l x P x H | Réf. | Prix | Q min. cde pièce |
|----------|----------------|----------------------|------------|---------|------------------|
| | | mm | | €/pièce | |
| 9 pièces | 2/3 | 376 x 395 x 35 | 4240900118 | 68,72 | 1 |

(000F)

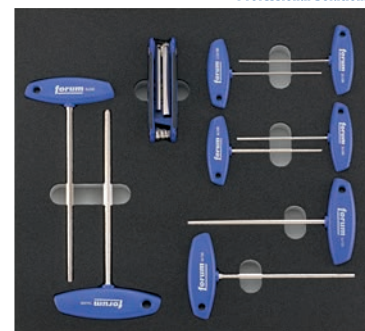

forum
Professional Solutions

Module d'outillage Tournevis avec poignée en T TORX®

- Plateau en mousse bicolor, permettant de voir immédiatement s'il manque un outil

Contenu :

7 tournevis à poignée en T pour vis TORX® femelle T 10; T 15; T 20; T 25; T 27; T 30; T 40

1 jeu de clés mâles coudées pour TORX® femelle T 9-40

| Quantité | Type de module | Dimensions l x P x H | Réf. | Prix | Q min. cde pièce |
|----------|----------------|----------------------|------------|---------|------------------|
| | | mm | | €/pièce | |
| 8 pièces | 2/3 | 376 x 395 x 35 | 4240900121 | 84,27 | 1 |

(000F)

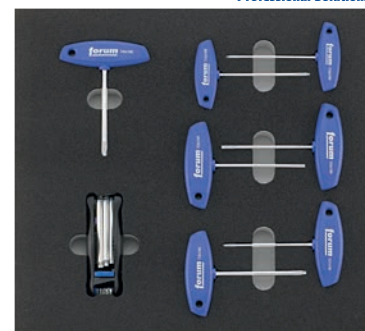

forum
Professional Solutions

Module d'outillage Clés à douille en T

- Plateau en mousse bicolore, permettant de voir immédiatement s'il manque un outil

Contenu :

6 clés à douille en T 6; 7; 8; 10; 11; 13 mm

| Quantité | Type de module | Dimensions l x P x H mm | Réf. | Prix €/pièce | Q min. cde pièce |
|----------|----------------|----------------------------|------------|-----------------|------------------------|
| 6 pièces | 2/3 | 376 x 395 x 35 | 4240900172 | 75,43 | 1 |

(000G)



forum
Professional Solutions

Module d'outillage Pinces

- Plateau en mousse bicolore, permettant de voir immédiatement s'il manque un outil

Contenu :

1 pince universelle 180 mm
1 pince téléphone, droite, 200 mm
1 pince coupante de côté 160 mm
1 pince multiprise à crémaillère 240 mm

| Quantité | Type de module | Dimensions l x P x H mm | Réf. | Prix €/pièce | Q min. cde pièce |
|----------|----------------|----------------------------|------------|-----------------|------------------------|
| 4 pièces | 1/3 | 188 x 395 x 35 | 4240900136 | 92,51 | 1 |

(000G)



forum
Professional Solutions

Module d'outillage Pinces isolées VDE

- Plateau en mousse bicolore, permettant de voir immédiatement s'il manque un outil

Contenu :

1 pince universelle isolée VDE 160 mm
1 pince coupante diagonale isolée VDE 160 mm
1 pince téléphone isolée VDE, droite, 200 mm

| Quantité | Type de module | Dimensions l x P x H mm | Réf. | Prix €/pièce | Q min. cde pièce |
|----------|----------------|----------------------------|------------|-----------------|------------------------|
| 3 pièces | 1/3 | 188 x 395 x 35 | 4240900160 | 80,52 | 1 |

(000G)



forum
Professional Solutions

Module d'outillage Pinces à circlips

- Plateau en mousse bicolore, permettant de voir immédiatement s'il manque un outil

Contenu :

2 pinces pour circlips intérieurs J 1; J 2
2 pinces pour circlips extérieurs A 1; A 2

| Quantité | Type de module | Dimensions l x P x H mm | Réf. | Prix €/pièce | Q min. cde pièce |
|----------|----------------|----------------------------|------------|-----------------|------------------------|
| 4 pièces | 1/3 | 188 x 395 x 35 | 4240900133 | 90,37 | 1 |

(000G)



forum
Professional Solutions

Module d'outillage Marques à frapper

- Plateau en mousse bicolore, permettant de voir immédiatement s'il manque un outil

Contenu :

- 1 marteau rivoir avec garniture de protection du manche 500 g
- 1 maillet, anti-rebond Ø 40 mm
- 1 burin plat 200 mm
- 1 burin à fendre 240 mm
- 6 chasse-goupilles 2; 3; 4; 5; 6; 8 mm
- 1 pointeau 10 mm

| Quantité | Type de module | Dimensions l x P x H mm | Réf. | Prix €/pièce | Q min. cde pièce |
|-----------|----------------|----------------------------|------------|-----------------|------------------------|
| 11 pièces | 2/3 | 376 x 395 x 35 | 4240900142 | 134,98 | 1 |

(000G)



forum
Professional Solutions

Module d'outillage à main

- Plateau en mousse bicolore, permettant de voir immédiatement s'il manque un outil

Contenu :

- 1 marteau rivoir avec garniture de protection du manche 500 g
- 6 chasse-goupilles 3; 4; 5; 6; 8; 10 mm
- 1 pince universelle 180 mm
- 1 pince coupante de côté 160 mm
- 3 tournevis plats pour vis à fente 4,5; 5,5; 6,5 mm
- 2 tournevis cruciformes PH 1; PH 2
- 2 tournevis cruciformes PZ 1; PZ 2
- 6 tournevis pour vis TORX® femelle T 10; T 15; T 20; T 25; T 27; T 30
- 2 tournevis boule cruciformes PH 1; PH 2

| Quantité | Type de module | Dimensions l x P x H mm | Réf. | Prix €/pièce | Q min. cde pièce |
|-----------|----------------|----------------------------|------------|-----------------|------------------------|
| 24 pièces | 3/3 | 564 x 395 x 35 | 4240900187 | 183,32 | 1 |

(000F)



forum
Professional Solutions

Module d'outillage Limes

- Plateau en mousse bicolore, permettant de voir immédiatement s'il manque un outil

Contenu :

- 1 lime d'atelier, plate, H2, 250 mm
- 1 lime d'atelier, semi-circulaire/pointue, H2, 250 mm
- 1 lime d'atelier, ronde, H2, 250 mm
- 1 brosse à lime 115 x 40 mm

| Quantité | Type de module | Dimensions l x P x H mm | Réf. | Prix €/pièce | Q min. cde pièce |
|----------|----------------|----------------------------|------------|-----------------|------------------------|
| 4 pièces | 1/3 | 188 x 395 x 35 | 4240900154 | 48,07 | 1 |

(000F)



forum
Professional Solutions

Module d'outillage Métrologie

- Plateau en mousse bicolore, permettant de voir immédiatement s'il manque un outil

Contenu :

- 1 pied à coulisse de poche, inoxydable 150 mm
- 1 règle graduée en acier, souple, inoxydable 100 x 13 mm
- 1 micromètre, 0-25 mm
- 1 pointe à tracer, droite 175 mm
- 1 équerre de serrurier à chapeau 150 x 100 mm
- 1 compas à ressort haute précision 150 mm
- 1 pointeau 8 mm

| Quantité | Type de module | Dimensions l x P x H | Réf. | Prix | Q min. cde pièce |
|----------|----------------|----------------------|------------|---------|------------------|
| | | mm | | €/pièce | |
| 7 pièces | 1/3 | 188 x 395 x 35 | 4240900148 | 115,50 | 1 |

(000F)



forum
Professional Solutions

Module d'outillage Inspection

- Plateau en mousse bicolore, permettant de voir immédiatement s'il manque un outil

Contenu :

- 1 lampe de poche LED
- 1 cisaille mixte, droite, Inoxydable 190 mm
- 1 miroir d'inspection télescopique 240-80 mm
- 1 doigt magnétique télescopique
- 1 pince à griffes 465 mm
- 1 brucelle haute précision, pointue, inoxydable 130 mm

| Quantité | Type de module | Dimensions l x P x H | Réf. | Prix | Q min. cde pièce |
|----------|----------------|----------------------|------------|---------|------------------|
| | | mm | | €/pièce | |
| 6 pièces | 1/3 | 188 x 395 x 35 | 4240900151 | 123,81 | 1 |

(000F)



forum
Professional Solutions

Jeu de pinces à circlips de précision n° 00 20 01 V02

- Pince grise phosphatée
- Poignées gainées de plastique
- Corps de la pince en acier électrique au chrome-vanadium, forgé, trempé à l'huile
- Ressorts d'ouverture intérieurs pour A 1, A 2 et A 21
- Pointes intégrées en fil d'acier à ressort, étirées
- Résistance élevée en utilisation continue, durée de vie jusqu'à 10 fois supérieure à celle des pointes vissées
- Fermeture par compression



Livraison : sur plateau en mousse.

Contenu :

- Respectivement 1 pince à circlips intérieurs, becs droits, J 1; J 2
- 1 pince pour circlips intérieurs, modèle courbé à 90°, J 21
- Respectivement 1 pince à circlips extérieurs, becs droits, A 1; A 2
- 1 pince pour circlips extérieurs, modèle courbé à 90°, A 21

| Quantité | Réf. | Prix €/jeu | Q min. cde jeu |
|----------|------------|---------------|----------------------|
| 6 pièces | 4243310190 | 141,52 | 1 |

(000E)

Boîte à outils de mécanicien

Livraison : dans un coffret à outils en tôle d'acier.

Contenu :

- 1 lame de scie à main, bimétal HSS 300 mm
- 1 monture de scie à métaux 300 mm
- 1 lime d'atelier, H2, plate 200 mm
- 1 lime d'atelier, H2, ronde 200 mm
- 2 manches de limes
- 1 brosse métallique en acier, à 4 rangées
- 10 clés plates doubles 6-27 mm
- 12 clés polygonales doubles 6-32 mm
- 8 clés coudées 6 pans 2-10 mm
- 6 tournevis PH 1; PH 2; 3,5-7 mm
- 1 pince universelle 180 mm
- 1 pince coupante de côté 160 mm
- 1 pince multiprise à crémaillère 240 mm
- 1 marteau rivoir 500 g
- 1 marteau rivoir 1000 g
- 1 bédane 200 mm
- 1 burin plat 300 mm
- 1 chasse-pointes 3; 5 mm
- 1 pointeau 120 x 12 mm
- 1 mètre pliant en bois 2 m
- 1 pointe à tracer en carbure 150 mm
- 1 caisse à outils en tôle d'acier
- 1 cadenas

forum
Professional Solutions



| Quantité | Réf. | Prix €/jeu | Q min. cde jeu |
|-----------|------------|---------------|----------------------|
| 57 pièces | 4260101010 | 248,60 | 1 |

(000E)

Boîte à outils d'électricien

Livraison : dans un coffret à outils en tôle d'acier.

Contenu :

- 1 scie à métaux 150 mm
- 1 spatule de peintre 60 mm
- 1 bol pour plâtre
- 10 clés plates doubles 6–27 mm
- 8 clés coudées 6 pans 2–10 mm
- Jeu de 6 tournevis isolés VDE PH 0; PH 1; 2,5–4 mm
- 1 testeur de tension
- 1 pince universelle isolée VDE 160 mm
- 1 pince radio 160 mm
- 1 pince radio isolée VDE 160 mm
- 1 pince coupante de côté isolée VDE 160 mm
- 1 coupe-câbles
- 1 coupe-câbles universel
- 1 marteau rivoir 500 g
- 1 pointeau 120 x 12 mm
- 1 détecteur de tension 2 pôles, 1000 V
- 1 testeur de continuité et de lignes DUTEST
- 1 pointe à tracer en carbure 150 mm
- 1 caisse à outils en tôle d'acier
- 1 cadenas

| Quantité | Réf. | Prix €/jeu | Q min. cde jeu |
|-----------|------------|---------------|----------------------|
| 41 pièces | 4260101013 | 300,71 | 1 |

(000E)



forum
Professional Solutions

Jeu d'outils d'électricien

Livraison : dans un sac en nylon.

Contenu :

- 1 scie universelle 150 mm
- 5 clés plates doubles 8 x 9; 10 x 11; 12 x 13; 14 x 15; 17 x 19 mm
- 1 jeu de clés coudées 1,5–10 mm
- 4 tournevis isolés VDE plats pour vis à fente 2,5; 4,0; 5,5; 6,5 mm
- 2 tournevis isolés VDE cruciformes PH 1; PH 2
- 2 tournevis isolés VDE cruciformes PZ 1; PZ 2
- 1 testeur de tension
- 1 pince combinée isolée VDE 180 mm
- 1 pince radio isolée VDE 160 mm
- 1 pince téléphone isolée VDE 200 mm
- 1 pince coupante de côté isolée VDE 160 mm
- 1 pince à dénuder isolée VDE 160 mm
- 1 coupe-câbles
- 1 cutter 18 mm
- 1 marteau rivoir 300 g
- 1 burin d'électricien 10 x 200 mm
- 1 crayon de charpentier
- 1 mètre pliant 2 m
- 1 niveau à bulle 300 mm
- 1 détecteur de tension 2 pôles, 1000 V

| Quantité | Réf. | Prix €/jeu | Q min. cde jeu |
|-----------|------------|---------------|----------------------|
| 37 pièces | 4240907011 | 355,11 | 1 |

(000F)



forum
Professional Solutions

Jeu d'outils Sanitaire

Livraison : dans un sac en nylon.

Contenu :

- 1 scie à métaux 150 mm
- 1 couteau de peintre
- 1 pinceau à vernir 2"
- 1 lime d'atelier, H1, demi-ronde/pointue 250 mm
- 1 manche de lime en plastique 9,0 x 125 mm
- 1 brosse à main métallique
- 2 clés plates doubles 10 x 13; 17 x 19 mm
- 3 clés à tube 10 x 11; 12 x 13; 17 x 19 mm
- 3 douilles 6 pans 1/2" 10; 13; 17 mm
- 1 cliquet réversible à levier 1/2"
- 1 rallonge 1/2" 125 mm
- 1 jeu de clés coudées 1,5-10 mm
- 3 tournevis isolés VDE plats pour vis à fente 3,5-6,5 mm
- 2 tournevis isolés VDE cruciformes PH 1; PH 2
- 1 testeur de tension
- 1 pince combinée isolée VDE 180 mm
- 1 pince téléphone isolée VDE 200 mm
- 1 pince coupante de côté isolée VDE 160 mm
- 1 cutter 18 mm
- 1 pince multiprise à crémaillère 240 mm
- 1 pince multiprise 250 mm
- 1 clé serre-tubes d'angle 1"
- 1 mini coupe-tubes 3-16 mm
- 1 coupe-tubes pour tubes en cuivre 3-35 mm
- 1 clé en croix pour plomberie
- 1 clé de montage 17 x 19 mm
- 1 clé pour écrous de lavabo 235 mm
- 1 clé étagée avec cliquet 3/8"-1"
- 1 marteau rivoir 300 g
- 1 burin d'électricien 10 x 250 mm
- 1 cisaille Ideal 260 mm
- 1 crayon de charpentier
- 1 mètre pliant 2 m
- 1 niveau à bulle



| Quantité | Réf. | Prix €/jeu | Q min. cde jeu |
|-----------|------------|---------------|----------------------|
| 53 pièces | 4240907021 | 603,04 | 1 |

(000E)

Valise à outils

Contenu :

- 7 clés polygonales plates 8-17 mm
- 3 douilles 6 pans 10; 13; 17 mm
- 1 cliquet réversible à levier 1/2"
- 1 poignée coulissante en T
- 1 rallonge 250 mm
- 1 jeu de clés coudées 6 pans 2-10 mm
- 4 tournevis plats pour vis à fente 3,5; 4; 5,5; 7 mm
- 3 tournevis cruciformes PH 1; PH 2; PH 3
- 1 pince universelle 180 mm
- 1 pince à bec long 200 mm
- 1 pince coupante de côté 160 mm
- 1 pince à dénuder, 160 mm
- 1 coupe-câbles
- 1 pince demi-ronde 250 mm
- 1 pince multiprise à crémaillère 240 mm
- 1 marteau de serrurier 300 g, avec protection du manche
- 1 maillet 30 mm
- 1 burin plat 150 mm
- 1 chasse-pointe 5 mm
- 1 pointeau 120 x 12 mm
- 1 ciseau combiné 190 mm
- 1 mètre à ruban de poche 3 m

Livraison : dans un coffret en tôle d'acier.

forum
Professional Solutions



| Quantité | Réf. | Prix €/jeu | Q min. cde jeu |
|-----------|------------|---------------|----------------------|
| 43 pièces | 4260101016 | 447,57 | 1 |

(000E)

Jeu d'outils Montage

Livraison : dans un sac en nylon.

Contenu :

- 11 clés mixtes 8; 9; 10; 11; 12; 13; 14; 15; 17; 19; 22 mm
- 1 cliquet réversible à levier 1/2", 72 dents
- 15 douilles 6 pans 1/2" 10; 11; 12; 13; 14; 15; 16; 17; 18; 19; 22; 24; 27; 30; 32 mm
- 2 rallonges 1/2" 125 mm; 250 mm
- 1 poignée coulissante en T 1/2"
- 1 joint de cardan 1/2"
- 1 clé réglable 8"
- 1 pince étau 250 mm
- 1 pince multiprise à crémaillère 240 mm
- 1 tournevis plat 4,0 mm
- 2 tournevis cruciformes PH 1; PH 2
- 1 tournevis boule cruciforme PZ 2
- 3 tournevis pour vis TORX® T 15; T 20; T 25
- 1 pied de levage avec tête ronde 400 mm
- 2 burins plats 125; 150 mm
- 1 bédane 125 mm
- 1 pointeau 120 x 10 mm
- 2 chasse-pointes 3; 4 mm
- 6 chasse-goupilles 3; 4; 5; 6; 8; 10 mm
- 1 monture de scie à métaux 300 mm
- 1 grattoir plat 200 mm
- 1 coupe-câbles
- 1 mètre à ruban de poche 3 m
- 1 pince pour circlips intérieurs J 2
- 1 pince pour circlips extérieurs A 2
- 1 pince universelle 180 mm
- 1 pince coupante de côté 160 mm
- 1 pince à bec long 200 mm
- 1 tenaille 200 mm
- 1 marteau rivoir 300; 500 g
- 1 maillet 400 g
- 4 limes d'atelier, H2, plate; 3 pans; ronde; demi-ronde
- 1 râpe à bois, H2, demi-ronde
- 1 cisaille à tôles Ideal, transmission à levier, coupe à droite, 200 mm
- 1 porte-embout universel avec douille en inox
- 2 embouts plats pour vis à fente 4,5; 5,5 mm
- 9 embouts cruciformes 2 x PH 1; 6 x PH 2; PH 3
- 9 embouts cruciformes 2 x PZ 1; 6 x PZ 2; PZ 3
- 3 embouts 6 pans 4; 5; 6 mm
- 7 embouts TORX® T 10; T 15; T 20; T 25; T 27; T 30; T 40
- 9 clés mâles coudées 6 pans à tête sphérique 1,5; 2; 2,5; 3; 4; 5; 6; 8; 10 mm
- 9 clés mâles coudées TORX® T 8; T 9; T 10; T 15; T 20; T 25; T 27; T 30; T 40
- 1 lampe de poche LED 130
- 1 alésoir 190 mm
- 1 brosse métallique manuelle 4 rangs
- 1 détecteur de tension 1 pôle
- 1 burette en matière plastique 125 ml
- 1 ruban isolant 10 m x 15 mm
- 1 marqueur permanent 3000, noir



| Quantité | Réf. | Prix €/jeu | Q min. cde jeu |
|------------|------------|---------------|----------------------|
| 129 pièces | 4260101019 | 628,40 | 1 |

(000E)

Jeu d'embouts Kraftform Kompakt SH 1 sanitaire/chauffage

Livraison : dans une sacoche.

Contenu :

- 1 cliquet réversible Zyklop Speed 1/4"
- 2 clés mixtes Joker 10; 13 mm
- 3 douilles 6 pans 7; 10; 13 mm
- 4 embouts 6 pans 3; 4; 5; 6 x 89 mm
- 2 embouts cruciformes PH 1; PH 2 x 89 mm
- 6 embouts pour vis TORX® HF femelle, avec fonction pose-vis T 10; T 15; T 20; T 25; T 30; T 40 x 50 mm
- 2 tournevis à douilles 6 pans 10; 13 x 80 mm
- 1 tournevis plat, tournevis-burin 7 x 125 mm
- 1 tournevis isolé VDE plat, avec diamètre de lame réduit 3,5 x 100 mm
- 1 tournevis isolé VDE plat 5,5 x 125 mm
- 1 adaptateur Zyklop 1/4"
- 1 testeur de tension, unipolaire



| Quantité | Réf. | Prix €/jeu | Q min. cde jeu |
|-----------|------------|---------------|----------------------|
| 25 pièces | 4240908010 | 185,94 | 1 |

(000E)

Jeu d'outils Kraftform Kompakt SH 2 pour sanitaire, 15 pièces

Livraison : dans une boîte textile.

Contenu :

- 2 clés polygonales plates Joker 10; 13 mm
- 2 lames interchangeable isolées VDE avec diamètre de lame réduit, plates 3,5; 5,5 mm
- 2 lames interchangeables isolées VDE avec diamètre de lame réduit, cruciformes PH 1; PH 2
- 1 porte-embout isolé VDE
- 4 clés mâles coudées 6 pans 3; 4; 5; 6 mm
- 1 détecteur de tension 1 pôle
- 1 tournevis plat (tournevis-burin) 7 x 125 mm
- 2 tournevis à manche creux 10; 13 mm



| Quantité | Réf. | Prix €/jeu | Q min. cde jeu |
|-----------|------------|---------------|----------------------|
| 15 pièces | 4240908050 | 142,38 | 1 |

(000E)

Jeu d'embouts Kraftform Kompakt H1 Bois

Livraison : dans une boîte en textile.

Contenu :

- 1 tournevis à cliquet Rapidaptor avec mandrin à serrage rapide
- 1 porte-embout à cliquet Zyklop Mini 1
- 1 porte-embout à aimant permanent
- 7 douilles 6 pans 5,5; 6; 7; 8; 10; 12; 13 mm
- 4 embouts 6 pans 3; 4; 5; 6 x 89 mm
- 1 embout plat 5,5 x 25 mm
- 1 embout plat 5,5 x 89 mm
- 3 embouts cruciformes PH 1; PH 2; PH 3 x 89 mm
- 3 embouts cruciformes PZ 1; PZ 2; PZ 3 x 25 mm
- 3 embouts cruciformes PZ 1; PZ 2; PZ 3 x 89 mm
- 2 embouts pour vis TORX® T 20; T 25 x 25 mm
- 5 embouts pour vis TORX® BO, avec alésage T 10; T 15; T 20; T 25; T 30 x 89 mm
- 5 mèches hélicoïdales à bois HSS 3; 4; 5; 6; 8 mm
- 1 rallonge avec douille à course libre 75 mm
- 1 adaptateur pour douilles 1/4"
- 1 clip à visser 4,5-6,0 mm
- 1 testeur de tension, unipolaire

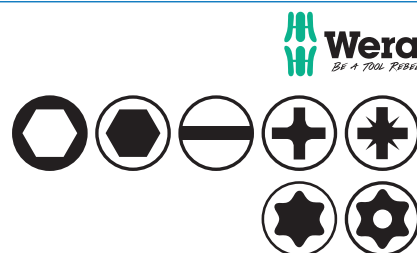

| Quantité | Réf. | Prix €/jeu | Q min. cde jeu |
|-----------|------------|---------------|----------------------|
| 41 pièces | 4240908040 | 156,40 | 1 |

(000E)

Douille à choc 1/4"

- Trempée et sablée
- En acier à outils spécial
- DIN 3129

| Cote s/plats | Longueur totale | Ø extérieur | Réf. | Prix | Q min. cde pièce |
|--------------|-----------------|-------------|------------|---------|------------------|
| mm | mm | mm | | €/pièce | |
| 6 | 23 | 13 | 4241302010 | 4,94 | 1 |
| 7 | 23 | 13 | 4241302013 | 4,94 | 1 |
| 8 | 23 | 13 | 4241302016 | 4,94 | 1 |
| 10 | 23 | 13 | 4241302019 | 4,94 | 1 |
| 13 | 23 | 13 | 4241302028 | 5,10 | 1 |

(000H)



Douille à choc 1/4" magnétique

- Trempée et sablée
- En acier à outils spécial
- DIN 3129
- Avec aimant permanent puissant

| Cote s/plats | Longueur totale | Ø extérieur | Réf. | Prix | Q min. cde pièce |
|--------------|-----------------|-------------|--------------|---------|------------------|
| mm | mm | mm | | €/pièce | |
| 7 | 23 | 13 | 4241302050 ! | 6,87 | 1 |
| 8 | 23 | 13 | 4241302056 ! | 6,87 | 1 |
| 10 | 23 | 13 | 4241302059 ! | 6,87 | 1 |
| 13 | 23 | 13 | 4241302065 ! | 6,88 | 1 |

(000G, 000E)



Douille à choc 1/4", magnétique, modèle long

- Trempée et sablée
- En acier à outils spécial
- DIN 3129
- Avec aimant à ressort puissant

| Cote s/plats | Longueur totale | Ø extérieur | Réf. | Prix | Q min. cde pièce |
|--------------|-----------------|-------------|--------------|---------|------------------|
| mm | mm | mm | | €/pièce | |
| 7 | 50 | 13 | 4241302100 ! | 16,61 | 1 |
| 8 | 50 | 13 | 4241302103 ! | 16,61 | 1 |
| 10 | 50 | 13 | 4241302109 ! | 16,98 | 1 |
| 13 | 50 | 13 | 4241302118 ! | 19,87 | 1 |

(000H, 000I)



Rallonge à choc 1/4"

- Trempée et sablée
- En acier à outils spécial
- DIN 3121
- Avec tige à ressort

| Longueur | Ø extérieur | Réf. | Prix | Q min. cde pièce |
|----------|-------------|------------|---------|------------------|
| mm | mm | | €/pièce | |
| 50 | 13 | 4241302210 | 9,13 | 1 |
| 150 | 13 | 4241302213 | 10,80 | 1 |

(000H, 000G)



Rallonge coudée à choc 1/4"

- Trempée et sablée
- Acier spécial à outils
- DIN 3120
- Avec bille à ressort pour maintenir les douilles à choc et l'angle de rotation d'un maximum de 15° au carré de prise de force

| Longueur | Angle de pivotement | Ø extérieur | Réf. | Prix | Q min. cde pièce |
|----------|---------------------|-------------|------------|---------|------------------|
| mm | ° | mm | | €/pièce | |
| 50 | 15 | 13 | 4241302205 | 14,15 | 1 |

(000D)



Adaptateur à choc 1/4"

- Trempé et sablé
- En acier à outils spécial
- DIN 3121
- Avec tige à ressort

| Taille d'entraînement pouces | Taille de prise de force pouces | Longueur mm | Ø extérieur mm | Réf. | Prix €/pièce | Q min. cde pièce |
|------------------------------|---------------------------------|-------------|----------------|------------|--------------|------------------|
| 1/4 | 3/8 | 26 | 13 | 4241302220 | 11,80 | 1 |

(000H)



Goupille de sécurité pour douilles à choc 1/4"

| Pour Ø mm | Réf. | Prix €/pièce | Q min. cde pièce |
|-----------|------------|--------------|------------------|
| 13 | 4241302240 | 0,63 | 1 |

(000G)



Bague en caoutchouc pour douilles à choc 1/4"

| Pour Ø mm | Réf. | Prix €/pièce | Q min. cde pièce |
|-----------|------------|--------------|------------------|
| 13 | 4241302230 | 0,43 | 1 |

(000I)



Douille à choc 3/8"

- Trempée et sablée
- En acier à outils spécial
- DIN 3129

| Cote s/plats | Longueur totale | Ø extérieur | Réf. | Prix | Q min. cde pièce |
|--------------|-----------------|-------------|------------|---------|------------------|
| mm | mm | mm | | €/pièce | |
| 10 | 30 | 19 | 4241304013 | 5,48 | 1 |
| 12 | 30 | 19 | 4241304019 | 5,48 | 1 |
| 13 | 30 | 22 | 4241304022 | 5,48 | 1 |
| 14 | 30 | 22 | 4241304025 | 5,48 | 1 |
| 15 | 30 | 22 | 4241304028 | 4,69 | 1 |
| 17 | 30 | 22 | 4241304034 | 4,69 | 1 |
| 19 | 30 | 22 | 4241304040 | 5,36 | 1 |

(000H, 000G)



 9,5 mm
3/8"

Douille à choc 3/8" magnétique

- Trempée et sablée
- En acier à outils spécial
- DIN 3129
- Avec aimant permanent puissant

| Cote s/plats | Longueur totale | Ø extérieur | Réf. | Prix | Q min. cde pièce |
|--------------|-----------------|-------------|--------------|---------|------------------|
| mm | mm | mm | | €/pièce | |
| 8 | 30 | 19 | 4241304050 ! | 7,80 | 1 |
| 10 | 30 | 19 | 4241304053 ! | 7,80 | 1 |
| 13 | 30 | 22 | 4241304062 ! | 11,56 | 1 |
| 15 | 30 | 22 | 4241304068 ! | 11,56 | 1 |
| 17 | 30 | 22 | 4241304074 ! | 9,68 | 1 |

(000G, 000H)



 9,5 mm
3/8"

Douille à choc 3/8", modèle long

- Trempée et sablée
- En acier à outils spécial
- DIN 3129

| Cote s/plats | Longueur totale | Ø extérieur | Réf. | Prix | Q min. cde pièce |
|--------------|-----------------|-------------|------------|---------|------------------|
| mm | mm | mm | | €/pièce | |
| 10 | 65 | 19 | 4241304103 | 7,11 | 1 |
| 13 | 65 | 22 | 4241304112 | 7,56 | 1 |
| 15 | 65 | 22 | 4241304118 | 7,56 | 1 |
| 17 | 65 | 22 | 4241304124 | 7,56 | 1 |

(000C)



 9,5 mm
3/8"

Douille à choc 3/8", magnétique, modèle long

- Trempée et sablée
- En acier à outils spécial
- DIN 3129
- Avec aimant à ressort puissant

| Cote s/plats | Longueur totale | Ø extérieur | Réf. | Prix | Q min. cde pièce |
|--------------|-----------------|-------------|--------------|---------|------------------|
| mm | mm | mm | | €/pièce | |
| 10 | 55 | 19 | 4241304153 ! | 21,22 | 1 |
| 13 | 55 | 22 | 4241304162 ! | 21,57 | 1 |

(000H)



 9,5 mm
3/8"

Embout de vissage à choc 3/8" pour vis 6 pans

- Trempé et sablé
- En acier à outils spécial

| Cote s/plats | Longueur totale | Ø extérieur | Réf. | Prix | Q min. cde pièce |
|--------------|-----------------|-------------|------------|---------|------------------|
| mm | mm | mm | | €/pièce | |
| 5 | 50 | 19 | 4241304200 | 9,09 | 1 |
| 6 | 50 | 19 | 4241304203 | 9,09 | 1 |
| 8 | 50 | 19 | 4241304206 | 9,09 | 1 |
| 10 | 50 | 19 | 4241304209 | 9,61 | 1 |

(000E)



Embout de vissage à choc 3/8" pour vis TORX® femelle

- Trempé et sablé
- En acier à outils spécial

| Taille | Pour vis de taille | Longueur totale | Ø extérieur | Réf. | Prix | Q min. cde pièce |
|--------|--------------------|-----------------|-------------|------------|---------|------------------|
| | | mm | mm | | €/pièce | |
| T 30 | M6 – M7 | 50 | 19 | 4241304250 | 10,00 | 1 |
| T 40 | M7 – M8 | 50 | 19 | 4241304253 | 10,00 | 1 |

(000G)



Mandrin à serrage rapide pour douille à choc 3/8"

- Trempé et sablé
- En acier à outils spécial
- DIN 3120
- Avec bille à ressort pour fixer les douilles à choc

| Longueur | Ø extérieur | Réf. | Prix | Q min. cde pièce |
|----------|-------------|------------|---------|------------------|
| mm | mm | | €/pièce | |
| 46 | 20 | 4241304300 | 55,32 | 1 |

(000H)



9,5 mm
3/8"



Rallonge à choc 3/8"

- Trempée et sablée
- En acier à outils spécial
- DIN 3121
- Avec tige à ressort

| Longueur | Ø extérieur | Réf. | Prix | Q min. cde pièce |
|----------|-------------|------------|---------|------------------|
| mm | mm | | €/pièce | |
| 75 | 19 | 4241304310 | 11,39 | 1 |
| 150 | 19 | 4241304313 | 12,96 | 1 |

(000H)



9,5 mm
3/8"



Articulation à rotule à choc 3/8"

- Trempée et sablée
- En acier à outils spécial
- DIN 3121
- Avec tige à ressort

| Longueur | Ø extérieur | Réf. | Prix | Q min. cde pièce |
|----------|-------------|------------|---------|------------------|
| mm | mm | | €/pièce | |
| 60 | 22 | 4241304320 | 23,46 | 1 |

(000G)



9,5 mm
3/8"



Réducteur à choc 3/8"

- Trempé et sablé
- En acier à outils spécial
- DIN 3121
- Avec tige à ressort

| Taille d'entraînement pouces | Taille de prise de force pouces | Longueur mm | Ø extérieur mm | Réf. | Prix €/pièce | Q min. cde pièce |
|---------------------------------|------------------------------------|----------------|-------------------|------------|-----------------|---------------------|
| 3/8 | 1/4 | 32 | 19 | 4241304330 | 11,88 | 1 |

(000H)



9,5 mm
3/8"

Adaptateur à choc 3/8"

- Trempé et sablé
- En acier à outils spécial
- DIN 3121
- Avec tige à ressort

| Taille d'entraînement pouces | Taille de prise de force pouces | Longueur mm | Réf. | Prix €/pièce | Q min. cde pièce |
|---------------------------------|------------------------------------|----------------|------------|-----------------|---------------------|
| 3/8 | 1/2 | 36 | 4241304340 | 12,15 | 1 |

(000H)



9,5 mm
3/8"

Goupille de sécurité pour douilles à choc 3/8"

| Pour Ø mm | Réf. | Prix €/pièce | Q min. cde pièce |
|--------------|------------|-----------------|---------------------|
| 19 | 4241304350 | 0,39 | 1 |
| 22 | 4241304353 | 0,49 | 1 |

(000G, 000H)



Bague en caoutchouc pour douilles à choc 3/8"

| Pour Ø mm | Réf. | Prix €/pièce | Q min. cde pièce |
|--------------|------------|-----------------|---------------------|
| 19 | 4241304360 | 0,99 | 1 |
| 22 | 4241304363 | 0,99 | 1 |

(000I)



Douille à choc 1/2"

- Trempée et sablée
- En acier à outils spécial traité
- DIN 3129

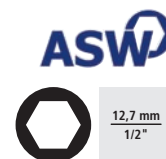

| Cote s/plats | Longueur totale | Ø extérieur | Réf. | Prix | Q min. cde pièce |
|--------------|-----------------|-------------|------------|---------|------------------|
| mm | mm | mm | | €/pièce | |
| 10 | 38 | 25 | 4241306010 | 5,03 | 1 |
| 12 | 38 | 25 | 4241306016 | 5,03 | 1 |
| 13 | 38 | 25 | 4241306019 | 5,03 | 1 |
| 14 | 38 | 25 | 4241306022 | 5,03 | 1 |
| 15 | 38 | 30 | 4241306025 | 5,38 | 1 |
| 16 | 38 | 30 | 4241306028 | 5,38 | 1 |
| 17 | 38 | 30 | 4241306031 | 5,38 | 1 |
| 18 | 38 | 30 | 4241306034 | 5,38 | 1 |
| 19 | 38 | 30 | 4241306037 | 5,64 | 1 |
| 21 | 38 | 30 | 4241306043 | 8,18 | 1 |
| 22 | 38 | 30 | 4241306046 | 6,01 | 1 |
| 24 | 45 | 30 | 4241306052 | 9,05 | 1 |
| 27 | 50 | 30 | 4241306061 | 10,53 | 1 |
| 30 | 50 | 30 | 4241306070 | 8,16 | 1 |

(000G, 000H, 000E, 000D)

Douille à choc 1/2", modèle long

- Trempée et sablée
- En acier à outils spécial traité
- DIN 3129

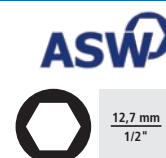

| Cote s/plats | Longueur totale | Ø extérieur | Réf. | Prix | Q min. cde pièce |
|--------------|-----------------|-------------|------------|---------|------------------|
| mm | mm | mm | | €/pièce | |
| 10 | 78 | 25 | 4241306100 | 8,77 | 1 |
| 13 | 78 | 25 | 4241306109 | 9,07 | 1 |
| 14 | 78 | 25 | 4241306112 | 9,07 | 1 |
| 15 | 78 | 30 | 4241306115 | 9,07 | 1 |
| 16 | 78 | 30 | 4241306118 | 9,07 | 1 |
| 17 | 78 | 30 | 4241306121 | 9,07 | 1 |
| 18 | 78 | 30 | 4241306124 | 9,07 | 1 |
| 19 | 78 | 30 | 4241306127 | 9,07 | 1 |
| 21 | 78 | 30 | 4241306133 | 11,56 | 1 |
| 22 | 78 | 30 | 4241306136 | 8,39 | 1 |
| 24 | 78 | 30 | 4241306142 | 8,66 | 1 |
| 27 | 78 | 30 | 4241306151 | 8,87 | 1 |

(000G, 000H, 000D, 000C)

Jeu de douilles à choc 1/2", avec gaine synthétique

- Trempées et sablées
- En acier à outils spécial traité
- Housse de protection en plastique, couleur anodisée
- Idéal pour une utilisation sur les matériaux sensibles tels que les jantes en métal léger

Livraison : dans un coffret plastique.



| Quantité | Contenu | Réf. | Prix | Q min. cde jeu |
|----------|-----------------------------------|------------|-------|----------------|
| | mm | | €/jeu | |
| 3 pièces | 17 (bleu); 19 (jaune); 21 (rouge) | 4241306200 | 29,38 | 1 |

(000D)

Douille à choc 1/2"

- Trempée et sablée
- En acier à outils spécial traité

| Taille | Pour vis de taille | Longueur totale | Ø extérieur | Réf. | Prix | Q min. cde pièce |
|--------|--------------------|-----------------|-------------|------------|---------|------------------|
| | | mm | mm | | €/pièce | |
| E 14 | M12 | 38 | 25 | 4241306250 | 5,71 | 1 |
| E 16 | M12 | 38 | 25 | 4241306253 | 6,87 | 1 |
| E 18 | M14 | 38 | 25 | 4241306256 | 6,87 | 1 |

(000E, 000G)



Embout de vissage à choc 1/2" pour vis 6 pans

- Trempé et sablé
- En acier à outils spécial traité

| Cote s/plats | Longueur totale | Ø extérieur | Réf. | Prix | Q min. cde pièce |
|--------------|-----------------|-------------|------------|---------|------------------|
| mm | mm | mm | | €/pièce | |
| 5 | 55 | 25 | 4241306300 | 10,00 | 1 |
| 6 | 55 | 25 | 4241306303 | 10,00 | 1 |
| 7 | 55 | 25 | 4241306306 | 10,00 | 1 |
| 8 | 55 | 25 | 4241306309 | 10,00 | 1 |
| 10 | 55 | 25 | 4241306312 | 10,00 | 1 |
| 12 | 55 | 25 | 4241306315 | 10,00 | 1 |

(000G)



Embout de vissage à choc 1/2" pour vis TORX® femelle

- Trempé et sablé
- En acier à outils spécial traité

| Taille | Pour vis de taille | Longueur totale | Ø extérieur | Réf. | Prix | Q min. cde pièce |
|--------|--------------------|-----------------|-------------|------------|---------|------------------|
| | | mm | mm | | €/pièce | |
| T 30 | M6 – M7 | 55 | 25 | 4241306350 | 10,95 | 1 |
| T 40 | M7 – M8 | 55 | 25 | 4241306353 | 10,95 | 1 |
| T 50 | M10 | 55 | 25 | 4241306356 | 10,99 | 1 |
| T 55 | M12 | 55 | 25 | 4241306359 | 13,74 | 1 |

(000G, 000H)



Mandrin à serrage rapide pour douille à choc 1/2"

- Trempé et sablé
- En acier à outils spécial traité
- DIN 3120
- Avec bille à ressort pour fixer les douilles à choc

| Longueur | Ø extérieur | Réf. | Prix | Q min. cde pièce |
|----------|-------------|------------|---------|------------------|
| mm | mm | | €/pièce | |
| 60 | 25 | 4241306400 | 72,24 | 1 |

(000I)



Rallonge à choc 1/2"

- Trempée et sablée
- En acier à outils spécial traité
- DIN 3121
- Avec tige à ressort

| Longueur | Ø extérieur | Réf. | Prix | Q min. cde pièce |
|----------|-------------|------------|---------|------------------|
| mm | mm | | €/pièce | |
| 75 | 25 | 4241306410 | 13,74 | 1 |
| 125 | 25 | 4241306413 | 14,12 | 1 |
| 250 | 25 | 4241306416 | 22,73 | 1 |

(000H)

ASW

12,7 mm
1/2"



Articulation à rotule à choc 1/2"

- Trempée et sablée
- En acier à outils spécial traité
- DIN 3121
- Avec tige à ressort

| Longueur | Ø extérieur | Réf. | Prix | Q min. cde pièce |
|----------|-------------|------------|---------|------------------|
| mm | mm | | €/pièce | |
| 74 | 25 | 4241306420 | 28,19 | 1 |

(000G)

ASW

12,7 mm
1/2"



Réducteur à choc 1/2"

- Trempé et sablé
- En acier à outils spécial traité
- DIN 3121
- Avec tige à ressort

| Taille d'entraînement pouces | Taille de prise de force pouces | Longueur mm | Ø extérieur mm | Réf. | Prix €/pièce | Q min. cde pièce |
|------------------------------|---------------------------------|-------------|----------------|------------|--------------|------------------|
| 1/2 | 3/8 | 38 | 25 | 4241306430 | 11,45 | 1 |

(000H)

ASW

12,7 mm
1/2"



Adaptateur à choc 1/2"

- Trempé et sablé
- En acier à outils spécial traité
- DIN 3121
- Avec trou de goupille traversant

| Taille d'entraînement pouces | Taille de prise de force pouces | Longueur mm | Ø extérieur mm | Réf. | Prix €/pièce | Q min. cde pièce |
|------------------------------|---------------------------------|-------------|----------------|------------|--------------|------------------|
| 1/2 | 3/4 | 48 | 30 | 4241306440 | 15,08 | 1 |

(000G)

ASW

12,7 mm
1/2"



Goupille de sécurité pour douilles à choc 1/2"

| Pour Ø mm | Réf. | Prix €/pièce | Q min. cde pièce |
|--------------|------------|-----------------|------------------------|
| 25 | 4241306450 | 0,62 | 1 |
| 30 | 4241306453 | 0,65 | 1 |

(0001)



Bague en caoutchouc pour douilles à choc 1/2"

| Pour Ø mm | Réf. | Prix €/pièce | Q min. cde pièce |
|--------------|------------|-----------------|------------------------|
| 25 | 4241306460 | 1,14 | 1 |
| 30 | 4241306463 | 1,14 | 1 |

(0001)



Douille à choc 3/4"

- Trempée et sablée
- En acier à outils spécial
- DIN 3129

| Cote s/plats | Longueur totale | Ø extérieur | Réf. | Prix | Q min. cde pièce |
|--------------|-----------------|-------------|------------|---------|------------------|
| mm | mm | mm | | €/pièce | |
| 17 | 50 | 44 | 4241308010 | 12,23 | 1 |
| 19 | 50 | 44 | 4241308016 | 12,23 | 1 |
| 22 | 50 | 44 | 4241308025 | 15,28 | 1 |
| 24 | 50 | 44 | 4241308031 | 15,28 | 1 |
| 27 | 54 | 44 | 4241308040 | 12,53 | 1 |
| 30 | 54 | 44 | 4241308049 | 13,20 | 1 |
| 32 | 56 | 44 | 4241308055 | 13,50 | 1 |
| 36 | 56 | 44 | 4241308058 | 17,50 | 1 |
| 41 | 58 | 44 | 4241308061 | 27,73 | 1 |
| 46 | 63 | 44 | 4241308064 | 23,11 | 1 |

(000G, 000H, 000E)

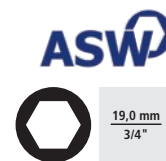

Douille à choc 3/4", modèle long

- Trempée et sablée
- En acier à outils spécial
- DIN 3129

| Cote s/plats | Longueur totale | Ø extérieur | Réf. | Prix | Q min. cde pièce |
|--------------|-----------------|-------------|------------|---------|------------------|
| mm | mm | mm | | €/pièce | |
| 17 | 95 | 44 | 4241308100 | 24,71 | 1 |
| 19 | 95 | 44 | 4241308106 | 24,71 | 1 |
| 22 | 95 | 44 | 4241308115 | 24,71 | 1 |
| 24 | 95 | 44 | 4241308121 | 24,71 | 1 |
| 27 | 95 | 44 | 4241308130 | 25,16 | 1 |
| 30 | 95 | 44 | 4241308139 | 27,08 | 1 |
| 32 | 95 | 44 | 4241308145 | 29,84 | 1 |
| 36 | 95 | 44 | 4241308148 | 30,65 | 1 |
| 41 | 95 | 44 | 4241308151 | 42,82 | 1 |

(000H, 000G)

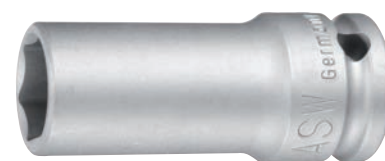
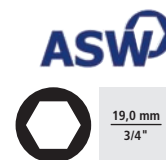

Embout de vissage à choc 3/4" 6 pans

- Trempé et sablé
- En acier à outils spécial

| Cote s/plats | Longueur totale | Ø extérieur | Réf. | Prix | Q min. cde pièce |
|--------------|-----------------|-------------|------------|---------|------------------|
| mm | mm | mm | | €/pièce | |
| 14 | 62 | 44 | 4241308200 | 38,45 | 1 |
| 17 | 62 | 44 | 4241308203 | 38,45 | 1 |
| 19 | 62 | 44 | 4241308206 | 38,45 | 1 |
| 22 | 62 | 44 | 4241308209 | 38,45 | 1 |
| 24 | 62 | 44 | 4241308212 | 38,45 | 1 |
| 27 | 62 | 44 | 4241308215 | 38,45 | 1 |

(000I)



Mandrin à serrage rapide pour douille à choc 3/4"

- Trempé et sablé
- En acier à outils spécial
- DIN 3120
- Avec bille à ressort pour fixer les douilles à choc

| Longueur | Ø extérieur | Réf. | Prix | Q min. cde |
|----------|-------------|------------|---------|------------|
| mm | mm | | €/pièce | pièce |
| 78 | 44 | 4241308300 | 85,79 | 1 |

(000I)



Rallonge pour douille à choc 3/4"

- Trempée et sablée
- En acier à outils spécial
- DIN 3121
- Avec trou de goupille traversant

| Longueur | Ø extérieur | Réf. | Prix | Q min. cde |
|----------|-------------|------------|---------|------------|
| mm | mm | | €/pièce | pièce |
| 175 | 44 | 4241308310 | 31,92 | 1 |
| 250 | 44 | 4241308313 | 42,53 | 1 |

(000G)



Articulation à rotule à choc 3/4"

- Trempée et sablée
- En acier à outils spécial
- DIN 3121
- Avec trou de goupille traversant

| Longueur | Ø extérieur | Réf. | Prix | Q min. cde |
|----------|-------------|------------|---------|------------|
| mm | mm | | €/pièce | pièce |
| 90 | 44 | 4241308320 | 57,32 | 1 |

(000H)



Réducteur à choc 3/4"

- Trempé et sablé
- En acier à outils spécial
- DIN 3121
- Avec tige à ressort

| Taille d'entraînement | Taille de prise de force | Longueur | Ø extérieur | Réf. | Prix | Q min. cde |
|-----------------------|--------------------------|----------|-------------|------------|---------|------------|
| pouces | pouces | mm | mm | | €/pièce | pièce |
| 3/4 | 1/2 | 57 | 44 | 4241308330 | 20,17 | 1 |

(000H)



Adaptateur à choc 3/4"

- Trempé et sablé
- En acier à outils spécial
- DIN 3121
- Avec trou de goupille traversant

| Taille d'entraînement | Taille de prise de force | Longueur | Ø extérieur | Réf. | Prix | Q min. cde |
|-----------------------|--------------------------|----------|-------------|------------|---------|------------|
| pouces | pouces | mm | mm | | €/pièce | pièce |
| 3/4 | 1 | 63 | 44 | 4241308340 | 25,92 | 1 |

(000H)



Goupille de sécurité pour douilles à choc 3/4"

| Pour Ø mm | Réf. | Prix €/pièce | Q min. cde pièce |
|--------------|------------|-----------------|------------------------|
| 44 | 4241308350 | 0,71 | 1 |

(000)



Bague en caoutchouc pour douilles à choc 3/4"

| Pour Ø mm | Réf. | Prix €/pièce | Q min. cde pièce |
|--------------|------------|-----------------|------------------------|
| 44 | 4241308360 | 1,33 | 1 |

(000)



Douille à choc 1"

- Trempée et sablée
- En acier à outils spécial
- DIN 3129

| Cote s/plats | Longueur totale | Ø extérieur | Réf. | Prix | Q min. cde pièce |
|--------------|-----------------|-------------|------------|---------|------------------|
| mm | mm | mm | | €/pièce | |
| 27 | 58 | 54 | 4241310010 | 20,35 | 1 |
| 30 | 60 | 54 | 4241310013 | 20,43 | 1 |
| 32 | 60 | 54 | 4241310016 | 20,43 | 1 |
| 36 | 65 | 54 | 4241310019 | 22,55 | 1 |
| 41 | 67 | 54 | 4241310022 | 26,24 | 1 |
| 46 | 74 | 54 | 4241310025 | 30,35 | 1 |
| 50 | 80 | 54 | 4241310028 | 32,83 | 1 |
| 55 | 84 | 54 | 4241310031 | 55,38 | 1 |
| 60 | 87 | 54 | 4241310034 | 64,72 | 1 |

(000G, 000H)



Douille à choc 1", modèle long

- Trempée et sablée
- En acier à outils spécial
- DIN 3129

| Cote s/plats | Longueur totale | Ø extérieur | Réf. | Prix | Q min. cde pièce |
|--------------|-----------------|-------------|------------|---------|------------------|
| mm | mm | mm | | €/pièce | |
| 27 | 100 | 54 | 4241310050 | 30,95 | 1 |
| 30 | 100 | 54 | 4241310053 | 30,95 | 1 |
| 32 | 100 | 54 | 4241310056 | 30,95 | 1 |
| 36 | 100 | 54 | 4241310059 | 33,46 | 1 |
| 41 | 100 | 54 | 4241310062 | 47,12 | 1 |
| 46 | 100 | 54 | 4241310065 | 55,00 | 1 |

(000G, 000H)



Rallonge à choc 1"

- Trempée et sablée
- En acier à outils spécial
- DIN 3121
- Avec trou de goupille traversant

| Longueur | Ø extérieur | Réf. | Prix | Q min. cde pièce |
|----------|-------------|------------|---------|------------------|
| mm | mm | | €/pièce | |
| 175 | 54 | 4241310100 | 51,60 | 1 |
| 250 | 54 | 4241310103 | 70,28 | 1 |

(000G, 000H)



Articulation à rotule à choc 1"

- Trempée et sablée
- En acier à outils spécial
- DIN 3121
- Avec trou de goupille traversant

| Longueur | Ø extérieur | Réf. | Prix | Q min. cde pièce |
|----------|-------------|------------|---------|------------------|
| mm | mm | | €/pièce | |
| 110 | 54 | 4241310110 | 106,03 | 1 |

(000H)



Réducteur à choc 1"

- Trempé et sablé
- En acier à outils spécial
- DIN 3121
- Avec trou de goupille traversant

| Taille d'entraînement pouces | Taille de prise de force pouces | Longueur mm | Ø extérieur mm | Réf. | Prix €/pièce | Q min. cde pièce |
|---------------------------------|---------------------------------------|----------------|-------------------|------------|-----------------|------------------------|
| 1 | 3/4 | 75 | 54 | 4241310120 | 34,56 | 1 |

(000H)



25,0 mm
1"

Goupille de sécurité pour douilles à choc 1"

| Pour Ø mm | Réf. | Prix €/pièce | Q min. cde pièce |
|--------------|------------|-----------------|------------------------|
| 54 | 4241310130 | 0,71 | 1 |

(000I)



Bague en caoutchouc pour douilles à choc 1"

| Pour Ø mm | Réf. | Prix €/pièce | Q min. cde pièce |
|--------------|------------|-----------------|------------------------|
| 54 | 4241310140 | 1,33 | 1 |

(000J)



Poignée de tournevis dynamométrique iTorque®

- Couple de rotation réglable sans outil
- Unités que l'on peut convertir entre Nm et in-lbs et/ou N-cm et in-oz
- Lisible sur l'écran numérique
- Poignée en composite plastique-métal
- Signal audible et sensible lorsque le couple est atteint
- Exigences relatives à la précision suivant EN ISO 6789, BS EN 26789, ASME D107.14M



Livraison : en boîte rabattable de qualité supérieure, comprenant une lame interchangeable avec un porte-em-bout 1/4" et un certificat d'étalonnage.

| Début échelle principale (métrique) Nm | Fin échelle principale (métrique) Nm | Précision de déclenchement % | Fixation des lames avec | Réf. | Prix €/pièce | Q min. cde pièce |
|---|---|---------------------------------|-------------------------|------------|-----------------|---------------------|
| 0,4 | 1,5 | 6 | Queue 6 pans, 4 mm | 4240705050 | 211,66 | 1 |
| 0,8 | 3 | 6 | Queue 6 pans, 4 mm | 4240705053 | 211,66 | 1 |
| 1 | 5 | 6 | Queue 6 pans, 4 mm | 4240705056 | 217,71 | 1 |

(000E)

Poignée de tournevis dynamométrique easyTorque

- Couple de rotation réglé de façon fixe
- Manche multicomposant
- Serrage contrôlé à droite
- Signal audible et sensible lorsque le couple est atteint
- Exigences relatives à la précision suivant EN ISO 6789, BS EN 26789, ASME D107.14M



Livraison : dans un coffret plastique.

| Valeur de couple Nm | Précision de déclenchement % | Fixation des lames avec | Réf. | Prix €/pièce | Q min. cde pièce |
|------------------------|---------------------------------|-------------------------|------------|-----------------|---------------------|
| 0,5 | ± 10 | Queue 6 pans (4 mm) | 4240705150 | 39,69 | 1 |
| 0,6 | ± 10 | Queue 6 pans (4 mm) | 4240705153 | 39,69 | 1 |
| 0,9 | ± 10 | Queue 6 pans (4 mm) | 4240705156 | 39,69 | 1 |
| 1,2 | ± 10 | Queue 6 pans (4 mm) | 4240705162 | 39,69 | 1 |
| 1,4 | ± 10 | Queue 6 pans (4 mm) | 4240705165 | 39,69 | 1 |
| 2 | ± 10 | Queue 6 pans (4 mm) | 4240705168 | 41,47 | 1 |
| 3 | ± 10 | Queue 6 pans (4 mm) | 4240705174 | 41,47 | 1 |
| 4 | ± 10 | Queue 6 pans (4 mm) | 4240705180 | 42,48 | 1 |
| 5 | ± 10 | Queue 6 pans (4 mm) | 4240705186 | 42,48 | 1 |

(000E)

Poignée de tournevis dynamométrique TorqueVario®-S

- Couple de rotation réglable
- Lisible sur cadran gradué
- Manche multicomposant
- Serrage contrôlé à droite
- Signal audible et sensible lorsque le couple est atteint
- Exigences de précision selon EN ISO 6789, BS EN 26789, ASME B107.14M

Livraison : en boîte plastique, avec certificat d'étalonnage et outil de réglage.



| Début échelle principale (métrique) Nm | Fin échelle principale (métrique) Nm | Précision de déclenchement % | Fixation des lames avec | Réf. | Prix €/pièce | Q min. cde pièce |
|--|--------------------------------------|------------------------------|-------------------------|------------|--------------|------------------|
| 0,1 | 0,6 | ± 10 | Queue 6 pans (4 mm) | 4240705100 | 102,78 | 1 |
| 0,1 | 0,6 | ± 6 | Queue 6 pans (4 mm) | 4240705101 | 149,44 | 1 |
| 0,4 | 1 | ± 6 | Queue 6 pans (4 mm) | 4240705103 | 102,78 | 1 |
| 0,5 | 2 | ± 6 | Queue 6 pans (4 mm) | 4240705106 | 114,14 | 1 |
| 0,8 | 5 | ± 6 | Queue 6 pans (4 mm) | 4240705109 | 117,11 | 1 |
| 2 | 7 | ± 6 | Queue 6 pans (4 mm) | 4240705112 | 125,98 | 1 |

(000E)

Porte-embout Torque

- Chromé-mat
- Douille en inox, gainée de plastique
- Acier composé de chrome, de vanadium et de molybdène
- Queue 6 pans, 4 mm

| Taille | Longueur de lame mm | Réf. | Prix €/pièce | Q min. cde pièce |
|--------|---------------------|------------|--------------|------------------|
| 1/4 | 162 | 4240705200 | 13,90 | 1 |

(000E)



Lame adaptateur Torque 1/4"

- Chromée-mat
- Dispositif de blocage à billes
- Acier composé de chrome, de vanadium et de molybdène
- Queue 6 pans, 4 mm

| Taille | Longueur de lame mm | Réf. | Prix €/pièce | Q min. cde pièce |
|--------|---------------------|------------|--------------|------------------|
| 1/4 | 155 | 4240705203 | 7,81 | 1 |

(000E)



Lame interchangeable Torque plate

- Chromée-mat
- Acier composé de chrome, de vanadium et de molybdène
- Pointe de lame Wiha ChromTop®
- Queue 6 pans, 4 mm

wiha
Tools that work for you



| Largeur de lame | Épaisseur de lame | Longueur totale | Couple de rotation max. | Réf. | Prix | Q min. cde pièce |
|-----------------|-------------------|-----------------|-------------------------|------------|---------|------------------|
| mm | mm | mm | Nm | | €/pièce | |
| 1,5 | 0,25 | 175 | 0,15 | 4240705285 | 5,38 | 1 |
| 2 | 0,4 | 175 | 0,4 | 4240705288 | 5,38 | 1 |
| 2,5 | 0,4 | 175 | 0,4 | 4240705291 | 5,38 | 1 |
| 3 | 0,5 | 175 | 0,6 | 4240705294 | 5,38 | 1 |
| 3,5 | 0,6 | 175 | 1,1 | 4240705297 | 5,38 | 1 |
| 4 | 0,8 | 175 | 2,6 | 4240705300 | 5,04 | 1 |

(000E)



Lame interchangeable Torque cruciforme PH

- Chromée-mat
- Acier composé de chrome, de vanadium et de molybdène
- Pointe de lame Wiha ChromTop®
- Queue 6 pans, 4 mm

wiha
Tools that work for you



| Taille | Longueur totale | Couple de rotation max. | Réf. | Prix | Q min. cde pièce |
|--------|-----------------|-------------------------|------------|---------|------------------|
| | mm | Nm | | €/pièce | |
| PH 00 | 175 | 0,4 | 4240705344 | 5,38 | 1 |
| PH 0 | 175 | 0,9 | 4240705347 | 5,38 | 1 |
| PH 1 | 175 | 3,8 | 4240705350 | 5,04 | 1 |
| PH 2 | 175 | 5,5 | 4240705353 | 5,04 | 1 |

(000E)



Lame interchangeable Torque cruciforme PZ

- Chromée-mat
- Acier composé de chrome, de vanadium et de molybdène
- Pointe de lame Wiha ChromTop®
- Queue 6 pans, 4 mm

wiha
Tools that work for you



| Taille | Longueur totale | Couple de rotation max. | Réf. | Prix | Q min. cde pièce |
|--------|-----------------|-------------------------|------------|---------|------------------|
| | mm | Nm | | €/pièce | |
| PZ 1 | 175 | 3,8 | 4240705400 | 5,04 | 1 |
| PZ 2 | 175 | 5,5 | 4240705403 | 5,04 | 1 |

(000E)



Lame interchangeable Torque 6 pans

- Chromée-mat
- Acier composé de chrome, de vanadium et de molybdène
- Pointe de lame Wiha ChromTop®
- Queue 6 pans, 4 mm

wiha
Tools that work for you



| Cote s/plats | Longueur totale | Couple de rotation max. | Réf. | Prix | Q min. cde pièce |
|--------------|-----------------|-------------------------|------------|---------|------------------|
| mm | mm | Nm | | €/pièce | |
| 1,3 | 175 | 0,4 | 4240705494 | 5,04 | 1 |
| 1,5 | 175 | 0,9 | 4240705497 | 5,04 | 1 |
| 2 | 175 | 1,8 | 4240705500 | 5,04 | 1 |
| 2,5 | 175 | 3,8 | 4240705503 | 5,04 | 1 |
| 3 | 175 | 5,5 | 4240705506 | 5,04 | 1 |
| 4 | 175 | 8,0 | 4240705509 | 5,04 | 1 |

(000E)



Lame interchangeable Torque pour vis TORX®

- Chromée-mat
- Acier composé de chrome, de vanadium et de molybdène
- Pointe de lame Wiha ChromTop®
- Queue 6 pans, 4 mm



| Taille | Longueur totale | Couple de rotation max. | Réf. | Prix | Q min. cde pièce |
|--------|-----------------|-------------------------|------------|---------|------------------|
| | mm | Nm | | €/pièce | |
| T 4 | 175 | 0,25 | 4240705541 | 5,04 | 1 |
| T 5 | 175 | 0,4 | 4240705544 | 5,04 | 1 |
| T 6 | 175 | 0,6 | 4240705547 | 5,04 | 1 |
| T 7 | 175 | 0,9 | 4240705550 | 5,04 | 1 |
| T 8 | 175 | 1,3 | 4240705553 | 5,04 | 1 |
| T 9 | 175 | 2,5 | 4240705556 | 5,04 | 1 |
| T 10 | 175 | 3,8 | 4240705559 | 5,04 | 1 |
| T 15 | 175 | 5,5 | 4240705562 | 5,04 | 1 |
| T 20 | 175 | 8,0 | 4240705565 | 5,04 | 1 |
| T 25 | 175 | 8,0 | 4240705568 | 5,04 | 1 |

(000E)

Lame interchangeable Torque pour vis TORX PLUS®

- Chromée-mat
- Acier composé de chrome, de vanadium et de molybdène
- Pointe de lame Wiha ChromTop®
- Queue 6 pans, 4 mm



| Taille | Longueur totale | Couple de rotation max. | Réf. | Prix | Q min. cde pièce |
|--------|-----------------|-------------------------|------------|---------|------------------|
| | mm | Nm | | €/pièce | |
| 5 IP | 175 | 0,5 | 4240705595 | 5,13 | 1 |
| 6 IP | 175 | 0,8 | 4240705596 | 5,13 | 1 |
| 7 IP | 175 | 1,3 | 4240705597 | 5,13 | 1 |
| 8 IP | 175 | 2,0 | 4240705598 | 5,13 | 1 |
| 9 IP | 175 | 3,0 | 4240705599 | 5,13 | 1 |
| 10 IP | 175 | 4,5 | 4240705600 | 5,13 | 1 |
| 15 IP | 175 | 6,6 | 4240705603 | 5,13 | 1 |
| 20 IP | 175 | 8,0 | 4240705605 | 5,13 | 1 |
| 25 IP | 175 | 8,0 | 4240705607 | 5,13 | 1 |

(000E)

Poignée de tournevis dynamométrique isolée VDE TorqueVario®-S

- Couple de rotation réglable
- Lisible sur cadran gradué
- Manche multicomposant
- Serrage contrôlé à droite
- Signal audible et sensible lorsque le couple est atteint
- Exigences de précision selon EN ISO 6789, BS EN 26789, ASME B107.14M
- Isolée jusqu'à 1000 V AC et 1500 V DC suivant IEC 60900:2004



Livraison : en boîte plastique, avec certificat d'étalonnage, porte-embout slimTorque isolé VDE et outil de réglage.

Remarque : pour utilisation avec slimBits à queue 6 pans (6 mm). Non adaptée aux embouts conventionnels selon DIN 3126 C 6,3 et E 6,3.



| Début échelle principale (métrique) Nm | Fin échelle principale (métrique) Nm | Précision de déclenchement % | Fixation des lames avec | Réf. | Prix €/pièce | Q min. cde pièce |
|---|---|---------------------------------|-------------------------|------------|-----------------|---------------------|
| 0,5 | 2 | ± 6 | Queue 6 pans (6 mm) | 4240705710 | 164,90 | 1 |
| 0,8 | 5 | ± 6 | Queue 6 pans (6 mm) | 4240705713 | 171,34 | 1 |
| 2 | 7 | ± 6 | Queue 6 pans (6 mm) | 4240705716 | 183,10 | 1 |

(000E)

Lame interchangeable slimBit isolée VDE, plate

- Brunie
- Acier au chrome vanadium
- Tige 6 pans, 6 mm
- SlimBit
- Avec un diamètre de lame réduit grâce à une isolation protectrice intégrée
- Isolée jusqu'à 1000 V AC et 1500 V DC suivant IEC 60900



| Largeur de lame mm | Épaisseur de lame mm | Longueur totale mm | Couple de rotation max. Nm | SlimTECHNO- LOGY | Réf. | Prix €/pièce | Q min. cde pièce |
|-----------------------|-------------------------|-----------------------|-------------------------------|---------------------|------------|-----------------|---------------------|
| 2,5 | 0,4 | 75 | 0,4 | Non | 4240705720 | 7,33 | 1 |
| 3 | 0,5 | 75 | 0,6 | Non | 4240705723 | 7,33 | 1 |
| 4 | 0,8 | 75 | 2,5 | Oui | 4240705726 | 7,33 | 1 |
| 5,5 | 1 | 75 | 5,5 | Oui | 4240705729 | 7,33 | 1 |
| 6,5 | 1,2 | 75 | 5,5 | Oui | 4240705732 | 7,33 | 1 |

(000E)

Lame interchangeable slimBit isolée VDE cruciforme PH

- Brunie
- Acier au chrome vanadium
- Queue 6 pans, 6 mm
- SlimBit
- Avec un diamètre de lame réduit grâce à une isolation protectrice intégrée
- Isolée jusqu'à 1000 V AC et 1500 V DC suivant IEC 60900

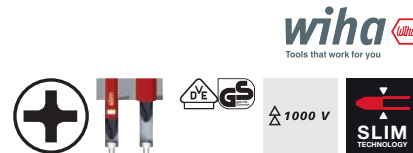

| Taille | Longueur totale mm | Couple de rotation max. Nm | Réf. | Prix €/pièce | Q min. cde pièce |
|--------|-----------------------|-------------------------------|------------|-----------------|---------------------|
| PH 1 | 75 | 3,8 | 4240705750 | 7,33 | 1 |
| PH 2 | 75 | 5,5 | 4240705753 | 7,33 | 1 |

(000E)

Lame interchangeable slimBit isolée VDE cruciforme PZ

- Brunie
- Acier au chrome vanadium
- Queue pans, 6 mm
- SlimBit
- Avec un diamètre de lame réduit grâce à une isolation protectrice intégrée
- Isolée jusqu'à 1000 V AC et 1500 V DC suivant IEC 60900

| Taille | Longueur totale | Couple de rotation max. | Réf. | Prix | Q min. cde pièce |
|--------|-----------------|-------------------------|------------|---------|------------------|
| | mm | Nm | | €/pièce | |
| PZ 1 | 75 | 3,8 | 4240705760 | 7,33 | 1 |
| PZ 2 | 75 | 5,5 | 4240705763 | 7,33 | 1 |

(000E)

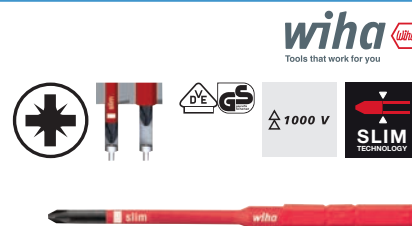

Lame interchangeable slimBit isolée VDE PlusMinus plate/PH

- Brunie
- Acier au chrome vanadium
- Queue 6 pans, 6 mm
- SlimBit
- Avec un diamètre de lame réduit grâce à une isolation protectrice intégrée
- Isolée jusqu'à 1000 V AC et 1500 V DC suivant IEC 60900

| Taille | Longueur totale | Couple de rotation max. | Réf. | Prix | Q min. cde pièce |
|---------|-----------------|-------------------------|------------|---------|------------------|
| | mm | Nm | | €/pièce | |
| SL/PH 1 | 75 | 3,8 | 4240705770 | 7,33 | 1 |
| SL/PH 2 | 75 | 5,5 | 4240705773 | 7,33 | 1 |

(000E)

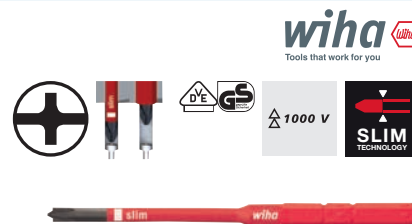

Lame interchangeable slimBit isolée VDE PlusMinus plate/PZ

- Brunie
- Acier au chrome vanadium
- Queue 6 pans, 6 mm
- SlimBit
- Avec un diamètre de lame réduit grâce à une isolation protectrice intégrée
- Isolée jusqu'à 1000 V AC et 1500 V DC suivant IEC 60900

| Taille | Longueur totale | Couple de rotation max. | Réf. | Prix | Q min. cde pièce |
|---------|-----------------|-------------------------|------------|---------|------------------|
| | mm | Nm | | €/pièce | |
| SL/PZ 1 | 75 | 3,8 | 4240705780 | 7,33 | 1 |
| SL/PZ 2 | 75 | 5,5 | 4240705783 | 7,33 | 1 |

(000E)

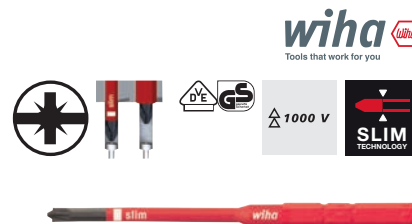

Lame interchangeable slimBit isolée VDE TORX®

- Brunie
- Acier au chrome vanadium
- Queue 6 pans, 6 mm
- SlimBit
- Avec un diamètre de lame réduit grâce à une isolation protectrice intégrée
- Isolée jusqu'à 1000 V AC et 1500 V DC suivant IEC 60900

| Taille | Longueur totale mm | Couple de rotation SlimTECHNOLOGY | | Réf. | Prix €/pièce | Q min. cde pièce |
|--------|-----------------------|-----------------------------------|-----|------------|-----------------|------------------|
| | | max. Nm | | | | |
| T 8 | 75 | 1,3 | Non | 4240705790 | 7,33 | 1 |
| T 10 | 75 | 3,8 | Non | 4240705792 | 7,33 | 1 |
| T 15 | 75 | 5,0 | Oui | 4240705793 | 7,33 | 1 |
| T 20 | 75 | 5,5 | Oui | 4240705794 | 7,33 | 1 |
| T 25 | 75 | 5,5 | Oui | 4240705795 | 7,33 | 1 |

(000E)

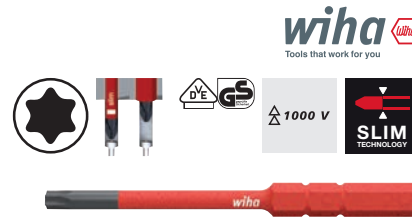

Clé dynamométrique MANOSKOP® 721 Quick

- Couple de rotation réglable
- Avec cliquet intégré
- Lisible sur cadran gradué
- Loupe intégrée dans l'ouverture de lecture
- Réglage du couple par l'extrémité de la poignée
- Réglage rapide sans outil
- Réajustable sans démontage
- Manche en plastique bicomposant
- Boîtier en tube d'acier
- Pas de remise à 0 nécessaire, car l'élément de mesure n'est sollicité qu'en cas de traction
- Signal audible et sensible lorsque le couple est atteint
- Précision de déclenchement $\pm 4\%$



Livraison : certificat d'essai selon DIN EN 6789-2:2017.

| Début échelle principale (métrique) | Fin échelle principale (métrique) | Début échelle principale | Fin échelle principale | Graduation échelle principale (métrique) | Graduation échelle principale | Taille d'entraînement | Longueur | Réf. | Prix | Q min. cde |
|-------------------------------------|-----------------------------------|--------------------------|------------------------|--|-------------------------------|-----------------------|----------|------------|---------|------------|
| Nm | Nm | lbf-ft | lbf-ft | Nm | lbf-ft | pouces | mm | | €/pièce | pièce |
| 60 | 300 | 50 | 220 | 10 | 10 | 1/2 | 553 | 4241808200 | 364,62 | 1 |

(000D)

Clé dynamométrique DREMOMETER

- Couple de rotation réglable
- Lisible sur cadran gradué
- Boîtier en aluminium
- Serrage contrôlé à droite
- Signal audible et sensible lorsque le couple est atteint
- Précision de déclenchement $\pm 3\%$
- Exigences relatives à la précision suivant DIN EN ISO 6789-1:2017



Livraison : avec certificat d'essai.

Remarque : grâce à la position unique sur un axe du point de rotation et du carré d'entraînement, il n'y a pas de décalage des valeurs. Le couple de rotation réglé est toujours atteint avec précision, que l'on travaille en dehors du centre de la poignée, avec les deux mains ou avec un tube de rallonge.

| Début échelle principale (métrique) | Fin échelle principale (métrique) | Début échelle principale | Fin échelle principale | Graduation échelle principale (métrique) | Graduation échelle principale | Taille d'entraînement | Longueur totale | Longueur totale avec tube à enficher | Réf. | Prix | Q min. cde |
|-------------------------------------|-----------------------------------|--------------------------|------------------------|--|-------------------------------|-----------------------|-----------------|--------------------------------------|------------|----------|------------|
| Nm | Nm | lbf-ft | lbf-ft | Nm | lbf-ft | pouces | mm | mm | | €/pièce | pièce |
| 6 | 30 | 50 | 270 | 1 | 10 | 1/4 | 268 | - | 4241802047 | 367,30 | 1 |
| 8 | 40 | 70 | 350 | 5 | - | 3/8 | 338 | - | 4241802050 | 427,31 | 1 |
| 25 | 120 | 18 | 90 | 5 | 5 | 1/2 | 462 | - | 4241802053 | 474,27 | 1 |
| 40 | 200 | 30 | 150 | 5 | 5 | 1/2 | 551 | - | 4241802056 | 521,44 | 1 |
| 60 | 300 | 45 | 220 | 5 | 5 | 1/2 | 617 | - | 4241802059 | 597,16 | 1 |
| 80 | 360 | 60 | 260 | 5 | - | 3/4 | 717 | - | 4241802062 | 804,19 | 1 |
| 110 | 550 | 80 | 400 | 10 | - | 3/4 | 812 | - | 4241802100 | 1.062,04 | 1 |
| 140 | 760 | 115 | 560 | 10 | 10 | 3/4 | 812 | 1403 | 4241802065 | 1.125,29 | 1 |
| 155 | 760 | 115 | 560 | 10 | 10 | 3/4 | 812 | 1403 | 4241802070 | 1.228,82 | 1 |
| 520 | 1000 | 380 | 730 | 10 | 10 | 3/4 | 812 | - | 4241802150 | 1.377,38 | 1 |
| 750 | 2000 | - | - | 50 | - | 1 | 932 | 2353 | 4241802152 | 2.374,23 | 1 |
| 1500 | 3000 | - | - | 50 | - | 1.1/2 | 1037 | 2454 | 4241802153 | 2.713,56 | 1 |

(000D)

Cliquet emboîtable pour clé dynamométrique DREMOMETER

- Chromé-mat
- Acier au chrome vanadium
- Pour serrage à droite
- En combinaison avec le DREMOMETER pour un serrage contrôlé de la vis



| Taille de prise de force | Taille d'entraînement | Angle de pivotement ° | Ø extérieur | Hauteur | Réf. | Prix | Q min. cde |
|--------------------------|-----------------------|-----------------------|-------------|---------|------------|---------|------------|
| | | | mm | mm | | €/pièce | pièce |
| 1/4 | 1/4 | 18 | 24 | 21 | 4241802200 | 85,01 | 1 |
| 1/2 | 1/2 | 7,5 | 46 | 35 | 4241802206 | 114,82 | 1 |
| 3/4 | 3/4 | 10 | 65 | 53 | 4241802209 | 169,07 | 1 |
| 1 | 1 | 10 | 73 | 63 | 4241802210 | 438,04 | 1 |

(000D)

Clé dynamométrique, avec levier d'inversion

- Couple de rotation réglable
- Lisible sur cadran gradué
- Fenêtre de contrôle à effet loupe
- Grande précision grâce à une échelle micrométrique
- Réglage du couple par l'extrémité de la poignée
- Manche en plastique
- Boîtier en tube d'acier
- Serrage contrôlé à droite
- Cliquet réversible à levier intégré
- Signal audible et sensible lorsque le couple est atteint
- Précision de déclenchement $\pm 3\%$
- Exigences relatives à la précision suivant EN ISO 6789



Livraison : en boîte plastique, avec certificat d'étalonnage.

| Début échelle principale (métrique) Nm | Fin échelle principale (métrique) Nm | Début échelle principale lbf-ft | Fin échelle principale lbf-ft | Graduation échelle principale (métrique) Nm | Taille d'entraînement pouces | Longueur mm | Réf. | Prix | Q min. cde |
|--|--------------------------------------|---------------------------------|-------------------------------|---|------------------------------|-------------|------------|---------|------------|
| | | | | | | | | €/pièce | pièce |
| 1 | 5 | 0,75 | 3,7 | 0,025 | 1/4 | 220 | 4241804088 | 232,02 | 1 |
| 5 | 25 | 3,7 | 18 | 0,1 | 1/4 | 285 | 4241804091 | 232,02 | 1 |
| 10 | 50 | 7,5 | 37 | 0,25 | 3/8 | 335 | 4241804094 | 225,18 | 1 |
| 20 | 100 | 15 | 75 | 0,5 | 1/2 | 404 | 4241804097 | 219,01 | 1 |
| 40 | 200 | 30 | 150 | 0,5 | 1/2 | 409 | 4241804100 | 195,28 | 1 |
| 60 | 300 | 45 | 220 | 1 | 1/2 | 591 | 4241804103 | 225,31 | 1 |

(000E, 000C)

Clé dynamométrique SYSTEM 6000 CT

- Couple de rotation réglable
- Lisible sur cadran gradué
- Grande précision grâce à une division précise de la graduation
- Réglage du couple de rotation par la poignée
- Manche en plastique
- Boîtier en tube d'acier
- Cliquet réversible à levier intégré
- Serrage contrôlé à droite
- Signal audible et sensible lorsque le couple est atteint
- Exigences relatives à la précision suivant DIN EN ISO 6789-2:2017



| Début échelle principale (métrique) | Fin échelle principale (métrique) | Graduation échelle principale (métrique) | Taille d'entraînement | Précision de déclenchement | Longueur | Réf. | Prix | Q min. cde |
|-------------------------------------|-----------------------------------|--|-----------------------|----------------------------|----------|--------------|----------|------------|
| Nm | Nm | Nm | pouces | % | mm | | €/pièce | pièce |
| 1 | 6 | 0,1 | 1/4 | 4 | 197 | 4241806004 | 313,34 | 1 |
| 2 | 10 | 0,2 | 1/4 | 2 | 198 | 4241806006 | 323,47 | 1 |
| 4 | 40 | 0,4 | 1/4 | 2 | 256 | 4241806008 | 352,54 | 1 |
| 5 | 60 | 0,5 | 3/8 | 2 | 335 | 4241806010 | 405,81 | 1 |
| 20 | 120 | 1 | 3/8 | 2 | 389 | 4241806011 | 405,81 | 1 |
| 20 | 120 | 1 | 1/2 | 2 | 435 | 4241806013 | 409,73 | 1 |
| 40 | 200 | 1 | 1/2 | 2 | 543 | 4241806016 | 458,63 | 1 |
| 60 | 320 | 2 | 1/2 | 2 | 659 | 4241806019 | 579,41 | 1 |
| 100 | 400 | 2,5 | 3/4 | 2 | 802 | 4241806022 | 825,54 | 1 |
| 300 | 800 | 2,5 | 3/4 | 2 | 1283 | 4241806028 z | 1.151,20 | 1 |
| 200 | 500 | 2,5 | 3/4 | 2 | 1046 | 4241806025 z | 1.097,81 | 1 |
| 400 | 1000 | 5 | 3/4 | 3 | 1789 | 4241806031 | 1.516,04 | 1 |
| 600 | 1600 | 5 | 1 | 3 | 2455 | 4241806034 z | 1.827,53 | 1 |
| 800 | 2000 | 6 | 1 | 4 | 3033 | 4241806037 z | 2.561,60 | 1 |

(000C)

Clé dynamométrique DREMASTER K

- Couple de rotation réglable
- Lisible sur cadran gradué
- Fenêtre de contrôle à effet loupe
- Échelle double Nm/lbf ft avec commutateur d'unités
- Grande précision grâce à une échelle micrométrique
- Réglage du couple par l'extrémité de la poignée
- Réglage rapide grâce à une clé coudée
- Manche en plastique avec aide au calibrage
- Boîtier en tube d'acier, revêtu par poudre satinée
- Carré enfichable à tête de champignon
- Serrage contrôlé à droite et à gauche
- Signal audible et sensible lorsque le couple est atteint
- Précision de déclenchement $\pm 3\%$
- Exigences relatives à la précision suivant DIN EN ISO 6789-1:2017



Livraison : en boîte plastique avec certificat d'étalonnage.

| Début échelle principale (métrique) | Fin échelle principale (métrique) | Début échelle principale | Fin échelle principale | Graduation échelle principale (métrique) | Taille d'entraînement | Longueur | Réf. | Prix | Q min. cde |
|-------------------------------------|-----------------------------------|--------------------------|------------------------|--|-----------------------|----------|------------|---------|------------|
| Nm | Nm | lbf-ft | lbf-ft | Nm | pouces | mm | | €/pièce | pièce |
| 20 | 100 | 15 | 75 | 0,5 | 1/2 | 424 | 4241802257 | 250,33 | 1 |
| 40 | 200 | 30 | 150 | 1 | 1/2 | 515 | 4241802260 | 270,49 | 1 |
| 60 | 300 | 45 | 220 | 1 | 1/2 | 607 | 4241802263 | 310,57 | 1 |

(000E)

Clé dynamométrique DREMASTER K

GEDORE



- Couple de rotation réglable
- Lisible sur cadran gradué
- Fenêtre de contrôle à effet loupe
- Échelle double Nm/lbf ft avec commutateur d'unités
- Grande précision grâce à une échelle micrométrique
- Réglage du couple par l'extrémité de la poignée
- Réglage rapide grâce à une clé coudée
- Manche en plastique avec aide au calibrage
- Boîtier en tube d'acier, revêtu par poudre satinée
- Carré traversant
- Serrage contrôlé à droite et à gauche
- Signal audible et sensible lorsque le couple est atteint
- Précision de déclenchement $\pm 3\%$
- Exigences relatives à la précision suivant DIN EN ISO 6789-1:2017



Livraison : en carton avec certificat d'étalonnage.

| Début échelle principale (métrique) Nm | Fin échelle principale (métrique) Nm | Début échelle principale lbf-ft | Fin échelle principale lbf-ft | Graduation échelle principale (métrique) Nm | Taille d'entraînement pouces | Longueur mm | Réf. | Prix | Q min. cde |
|---|---|------------------------------------|----------------------------------|--|---------------------------------|----------------|--------------|----------|------------|
| | | | | | | | | €/pièce | pièce |
| 80 | 400 | 60 | 300 | 1 | 3/4 | 716 | 4241802266 | 512,82 | 1 |
| 110 | 550 | 80 | 405 | 1 | 3/4 | 951 | 4241802269 | 813,33 | 1 |
| 150 | 750 | 110 | 550 | 1 | 3/4 | 1229 | 4241802271 z | 921,35 | 1 |
| 250 | 850 | 185 | 630 | 1 | 3/4 | 1376 | 4241802274 z | 1.006,52 | 1 |

(000E)

Clé dynamométrique SYSTEM 5000-3 CT

HAZET



- Couple de rotation réglable
- Lisible sur cadran gradué
- Grande précision grâce à une division précise de la graduation
- Réglage du couple de rotation par la poignée
- Manche en plastique
- Boîtier en tube d'acier
- Cliquet réversible à levier intégré
- Serrage contrôlé à droite et à gauche
- Signal audible et sensible lorsque le couple est atteint
- Précision de déclenchement $\pm 3\%$
- Exigences relatives à la précision suivant DIN EN ISO 6789-2:2017



Livraison : en boîte plastique, avec certificat d'étalonnage.

| Début échelle principale (métrique) Nm | Fin échelle principale (métrique) Nm | Graduation échelle principale (métrique) Nm | Taille d'entraînement pouces | Longueur mm | Réf. | Prix | Q min. cde |
|---|---|--|---------------------------------|----------------|------------|---------|------------|
| | | | | | | €/pièce | pièce |
| 10 | 60 | 0,5 | 3/8 | 320 | 4241806203 | 209,90 | 1 |
| 20 | 120 | 1 | 1/2 | 421 | 4241806209 | 238,23 | 1 |
| 40 | 200 | 1 | 1/2 | 519 | 4241806212 | 242,03 | 1 |
| 60 | 320 | 2 | 1/2 | 628 | 4241806215 | 267,70 | 1 |

(000E)

Clé dynamométrique, avec carré enfichable à tête de champignon

- Couple de rotation réglable
- Lisible sur cadran gradué
- Fenêtre de contrôle à effet loupe
- Grande précision grâce à une échelle micrométrique
- Réglage du couple par l'extrémité de la poignée
- Manche en plastique
- Boîtier en tube d'acier
- Serrage contrôlé à droite et à gauche
- Carré enfichable à tête de champignon
- Signal audible et sensible lorsque le couple est atteint
- Précision de déclenchement $\pm 3\%$
- Exigences relatives à la précision suivant EN ISO 6789



Livraison : en boîte plastique, avec certificat d'étalonnage.

| Début échelle principale (métrique) Nm | Fin échelle principale (métrique) Nm | Début échelle principale lbf-ft | Fin échelle principale lbf-ft | Graduation échelle principale (métrique) Nm | Taille d'entraînement pouces | Longueur mm | Réf. | Prix €/pièce | Q min. cde pièce |
|---|---|------------------------------------|----------------------------------|--|---------------------------------|----------------|------------|-----------------|---------------------|
| 5 | 25 | 3,7 | 18 | 0,1 | 1/4 | 285 | 4241804010 | 148,96 | 1 |
| 10 | 50 | 7,5 | 37 | 0,25 | 3/8 | 335 | 4241804013 | 153,96 | 1 |
| 20 | 100 | 15 | 75 | 0,5 | 1/2 | 395 | 4241804016 | 137,54 | 1 |
| 40 | 200 | 30 | 150 | 1 | 1/2 | 485 | 4241804019 | 138,68 | 1 |
| 60 | 300 | 45 | 220 | 1 | 1/2 | 591 | 4241804022 | 148,96 | 1 |

(000C)

Clé dynamométrique, avec carré traversant

- Couple de rotation réglable
- Lisible sur cadran gradué
- Fenêtre de contrôle à effet loupe
- Grande précision grâce à une échelle micrométrique
- Réglage du couple par l'extrémité de la poignée
- Manche en plastique
- Boîtier en tube d'acier
- Carré traversant
- Serrage contrôlé à droite et à gauche
- Signal audible et sensible lorsque le couple est atteint
- Précision de déclenchement $\pm 3\%$
- Exigences relatives à la précision suivant EN ISO 6789



Livraison : dans un carton, avec certificat d'essai.

| Début échelle principale (métrique) Nm | Fin échelle principale (métrique) Nm | Début échelle principale lbf-ft | Fin échelle principale lbf-ft | Graduation échelle principale (métrique) Nm | Taille d'entraînement pouces | Longueur mm | Réf. | Prix €/pièce | Q min. cde pièce |
|---|---|------------------------------------|----------------------------------|--|---------------------------------|----------------|--------------|-----------------|---------------------|
| 150 | 750 | 110 | 550 | 1 | 3/4 | 1240 | 4241804050 z | 579,31 | 1 |

(000B)

Clé dynamométrique DREMASTER SE

GEDORE



- Couple de rotation réglable
- Lisible sur cadran gradué
- Fenêtre de contrôle à effet loupe
- Échelle double Nm/lbf ft avec commutateur d'unités
- Grande précision grâce à une échelle micrométrique
- Réglage du couple par l'extrémité de la poignée
- Réglage rapide grâce à une clé coudée
- Manche en plastique avec aide au calibrage
- Boîtier en tube d'acier, revêtu par poudre satinée
- Logement rectangulaire pour outils emboîtables
- Serrage contrôlé à droite et à gauche
- Signal audible et sensible lorsque le couple est atteint
- Précision de déclenchement $\pm 3\%$
- Exigences relatives à la précision suivant DIN EN ISO 6789-1:2017

Livraison : avec certificat d'étalonnage.

| Début échelle principale (métrique) | Fin échelle principale (métrique) | Début échelle principale | Fin échelle principale | Graduation échelle principale (métrique) | Taille du logement d'outil | Calibre | Longueur | Livraison | Réf. | Prix | Q min. cde |
|-------------------------------------|-----------------------------------|--------------------------|------------------------|--|----------------------------|---------|----------|-----------------------|------------|---------|------------|
| Nm | Nm | lbf-ft | lbf-ft | Nm | mm | mm | mm | | | €/pièce | pièce |
| 20 | 100 | 15 | 75 | 0,5 | 9 x 12 | 17,5 | 398,5 | En boîte en plastique | 4241802407 | 207,65 | 1 |
| 30 | 150 | 22 | 110 | 1 | 9 x 12 | 17,5 | 489,5 | En boîte en plastique | 4241802410 | 232,79 | 1 |
| 40 | 200 | 30 | 150 | 1 | 4 x 18 | 25 | 499,5 | En boîte en plastique | 4241802413 | 237,76 | 1 |
| 60 | 300 | 45 | 220 | 1 | 4 x 18 | 25 | 590,5 | En boîte en plastique | 4241802416 | 273,08 | 1 |
| 80 | 400 | 60 | 300 | 1 | 4 x 18 | 25 | 677,5 | dans un carton | 4241802419 | 404,78 | 1 |

(000E)

Clé plate enfichable

- Chromée-mat
- Acier au chrome vanadium
- Pour clé dynamométrique TORCOFIX SE, DREMASTER SE et TORCOTRONIC



| Cote s/plats | Largeur | Hauteur | Largeur de queue | Longueur de queue | Calibre | Réf. | Prix | Q min. cde |
|--------------|---------|---------|------------------|-------------------|---------|------------|---------|------------|
| mm | mm | mm | mm | mm | mm | | €/pièce | pièce |
| 8 | 21,5 | 5,5 | 9 | 12 | 17,5 | 4241802453 | 45,81 | 1 |
| 10 | 24,5 | 5,5 | 9 | 12 | 17,5 | 4241802459 | 45,81 | 1 |
| 13 | 29 | 5,5 | 9 | 12 | 17,5 | 4241802468 | 45,81 | 1 |
| 15 | 33 | 7,5 | 9 | 12 | 20 | 4241802474 | 45,81 | 1 |
| 17 | 37 | 7,5 | 9 | 12 | 20 | 4241802480 | 45,81 | 1 |
| 19 | 41 | 7,5 | 9 | 12 | 20 | 4241802486 | 45,81 | 1 |
| 17 | 37 | 9 | 14 | 18 | 25 | 4241802501 | 52,24 | 1 |
| 18 | 39 | 9 | 14 | 18 | 25 | 4241802504 | 52,24 | 1 |
| 19 | 41 | 9 | 14 | 18 | 25 | 4241802507 | 52,24 | 1 |
| 22 | 47 | 11 | 14 | 18 | 25 | 4241802513 | 62,33 | 1 |
| 24 | 51 | 11 | 14 | 18 | 25 | 4241802516 | 62,33 | 1 |
| 27 | 58,5 | 13 | 14 | 18 | 32,5 | 4241802519 | 62,64 | 1 |
| 30 | 67,5 | 13 | 14 | 18 | 32,5 | 4241802522 | 71,05 | 1 |
| 32 | 67,5 | 13 | 14 | 18 | 32,5 | 4241802525 | 70,63 | 1 |

(000E)

Clé polygonale enfichable

- Chromée-mat
- Acier au chrome vanadium
- Pour clé dynamométrique TORCOFIX SE, DREMASTER SE et TORCOTRONIC II



| Cote s/plats | Largeur | Hauteur | Longueur totale | Largeur de queue | Longueur de queue | Calibre | Réf. | Prix | Q min. cde |
|--------------|---------|---------|-----------------|------------------|-------------------|---------|------------|---------|------------|
| mm | mm | mm | mm | mm | mm | mm | | €/pièce | pièce |
| 13 | 22 | 12 | 17,5 | 9 | 12 | 17,5 | 4241802565 | 48,42 | 1 |
| 17 | 27 | 13 | 17,5 | 9 | 12 | 17,5 | 4241802577 | 48,42 | 1 |
| 19 | 30,5 | 13 | 17,5 | 9 | 12 | 17,5 | 4241802583 | 48,42 | 1 |
| 13 | 30 | 12 | 25 | 14 | 18 | 25 | 4241802592 | 53,48 | 1 |
| 17 | 30 | 12 | 25 | 14 | 18 | 25 | 4241802604 | 53,48 | 1 |
| 19 | 30 | 12 | 25 | 14 | 18 | 25 | 4241802610 | 53,48 | 1 |
| 24 | 37,5 | 15 | 25 | 14 | 18 | 25 | 4241802619 | 64,30 | 1 |
| 27 | 41,5 | 17,5 | 25 | 14 | 18 | 32,5 | 4241802622 | 64,51 | 1 |
| 30 | 45 | 17,5 | 25 | 14 | 18 | 32,5 | 4241802625 | 72,09 | 1 |
| 32 | 47,5 | 17,5 | 25 | 14 | 18 | 32,5 | 4241802628 | 72,09 | 1 |
| 36 | 53 | 19 | 28 | 14 | 18 | 36 | 4241802634 | 78,84 | 1 |

(000E)

Clé polygonale enfichable, ouverte

- Chromée-mat
- Acier au chrome vanadium
- Pour clé dynamométrique TORCOFIX SE, DREMASTER SE et TORCOTRONIC



| Cote s/plats | Largeur | Hauteur | Largeur de queue | Longueur de queue | Calibre | Réf. | Prix | Q min. cde |
|--------------|---------|---------|------------------|-------------------|---------|------------|---------|------------|
| mm | mm | mm | mm | mm | mm | | €/pièce | pièce |
| 10 | 22 | 12 | 9 | 12 | 17,5 | 4241802650 | 50,90 | 1 |
| 13 | 25 | 12 | 9 | 12 | 17,5 | 4241802659 | 50,90 | 1 |
| 17 | 31,5 | 13 | 9 | 12 | 17,5 | 4241802665 | 50,90 | 1 |
| 19 | 34,5 | 15 | 9 | 12 | 17,5 | 4241802671 | 50,90 | 1 |
| 22 | 39 | 15 | 9 | 12 | 17,5 | 4241802674 | 50,90 | 1 |

(000E)

Cliquet réversible enfichable, n° 7412

- Chromé-mat
- Acier au chrome vanadium
- Forgé
- Avec blocage par goupille
- Denture fine
- Angle de reprise 5°
- Pour résoudre des problèmes de montage complexes, facile à remplacer

GEDORE



| Taille de prise de force pouces | Largeur mm | Hauteur mm | Largeur de queue mm | Longueur de queue mm | Calibre mm | Réf. | Prix €/pièce | Q min. cde pièce |
|------------------------------------|---------------|---------------|------------------------|-------------------------|---------------|------------|-----------------|------------------------|
| 3/8 | 34 | 24 | 9 | 12 | 17,5 | 4241802700 | 110,74 | 1 |
| 1/2 | 34 | 28 | 9 | 12 | 17,5 | 4241802703 | 115,51 | 1 |

(000E)

Cliquet réversible enfichable, n° 7418

- Chromé-mat
- Acier au chrome vanadium
- Forgé
- Avec blocage par goupille
- Denture fine
- Angle de reprise 7°
- Pour résoudre des problèmes de montage complexes, facile à remplacer

GEDORE



| Taille de prise de force pouces | Largeur mm | Hauteur mm | Largeur de queue mm | Longueur de queue mm | Calibre mm | Réf. | Prix €/pièce | Q min. cde pièce |
|------------------------------------|---------------|---------------|------------------------|-------------------------|---------------|------------|-----------------|------------------------|
| 1/2 | 47 | 26,2 | 14 | 18 | 25 | 4241802706 | 115,51 | 1 |
| 3/4 | 64 | 30,7 | 14 | 18 | 33 | 4241802709 | 168,07 | 1 |

(000E)

Embout 4 pans

- Chromé-mat
- Acier au chrome vanadium
- Pour clé dynamométrique TORCOFIX SE, DREMASTER SE et TORCOTRONIC

GEDORE



| Taille de prise de force pouces | Largeur mm | Hauteur mm | Largeur de queue mm | Longueur de queue mm | Couple de rotation (max.) Nm | Calibre mm | Réf. | Prix €/pièce | Q min. cde pièce |
|------------------------------------|---------------|---------------|------------------------|-------------------------|------------------------------------|---------------|------------|-----------------|------------------------|
| 1/2 | 22 | 14 | 9 | 12 | 150 | 17,5 | 4241802733 | 46,75 | 1 |

(000E)

Porte-embout enfichable

- Chromé-mat
- Acier au chrome vanadium
- Pour clé dynamométrique TORCOFIX SE, DREMASTER SE et TORCOTRONIC

GEDORE



| Taille du logement d'outil pouces | Largeur mm | Hauteur mm | Longueur totale mm | Largeur de queue mm | Longueur de queue mm | Calibre mm | Réf. | Prix €/pièce | Q min. cde pièce |
|--------------------------------------|---------------|---------------|-----------------------|------------------------|-------------------------|---------------|------------|-----------------|------------------------|
| 5/16 | 16 | 12,5 | 17,5 | 9 | 12 | 17,5 | 4241802750 | 48,10 | 1 |

(000E)

Embout à souder

- Pour souder les outils de fabrication propre
- Pour résoudre des problèmes de montage complexes, facile à remplacer

Remarque : tenir compte du calibre.

| Largeur mm | Hauteur mm | Largeur de queue mm | Longueur de queue mm | Calibre mm | Longueur totale mm | Réf. | Prix €/pièce | Q min. cde pièce |
|---------------|---------------|---------------------------|----------------------------|---------------|--------------------------|------------|-----------------|------------------------|
| 8 | 14,5 | 9 | 12 | 8 | 14 | 4241802760 | 37,60 | 1 |

(000E)

GEDORE



Clé mâle coudée 6 pans

- Acier au chrome vanadium
- ISO 2936 K (DIN 911)

forum
Professional Solutions



| Cote s/plats mm | Longueur de poignée, courte mm | Longueur de poignée, longue mm | Surface | Réf. | Prix € | UP | Q min. cde pièce |
|--------------------|-----------------------------------|-----------------------------------|-----------------------------------|------------|-----------|------------|---------------------|
| 0,7 | 7 | 33 | traitée au phosphate de manganèse | 4242701010 | 50,44 | 100 pièces | 1 |
| 0,9 | 11 | 33 | traitée au phosphate de manganèse | 4242701013 | 50,44 | 100 pièces | 1 |
| 1,3 | 13 | 41 | nickelée | 4242701016 | 28,48 | 100 pièces | 1 |
| 1,5 | 15,5 | 46,5 | nickelée | 4242701019 | 28,51 | 100 pièces | 1 |
| 2 | 18 | 52 | nickelée | 4242701022 | 29,12 | 100 pièces | 1 |
| 2,5 | 20,5 | 58,5 | nickelée | 4242701025 | 30,20 | 100 pièces | 1 |
| 3 | 23 | 66 | nickelée | 4242701028 | 39,53 | 100 pièces | 1 |
| 4 | 29 | 74 | nickelée | 4242701034 | 50,04 | 100 pièces | 1 |
| 5 | 33 | 85 | nickelée | 4242701040 | 77,87 | 100 pièces | 1 |
| 5,5 | 35,5 | 90,5 | nickelée | 4242701043 | 82,64 | 100 pièces | 1 |
| 6 | 38 | 96 | nickelée | 4242701046 | 96,81 | 100 pièces | 1 |
| 7 | 41 | 102 | nickelée | 4242701049 | 138,75 | 100 pièces | 1 |
| 8 | 44 | 108 | nickelée | 4242701052 | 170,75 | 100 pièces | 1 |
| 10 | 50 | 122 | nickelée | 4242701058 | 259,87 | 100 pièces | 1 |
| 12 | 57 | 137 | nickelée | 4242701061 | 335,29 | 100 pièces | 1 |
| 14 | 70 | 154 | nickelée | 4242701064 | 656,18 | 100 pièces | 1 |
| 17 | 80 | 177 | nickelée | 4242701067 | 1.072,94 | 100 pièces | 1 |
| 19 | 89 | 199 | nickelée | 4242701070 | 1.547,01 | 100 pièces | 1 |
| 22 | 102 | 22 | nickelée | 4242701073 | 1.806,85 | 100 pièces | 1 |

(000J, 000I)



Clé mâle coudée 6 pans

- Traitée au phosphate de manganèse
- Acier au chrome vanadium
- ISO 2936 K (DIN 911)

wiha
Tools that work for you



| Cote s/plats mm | Longueur de poignée, courte mm | Longueur de poignée, longue mm | Réf. | Prix €/pièce | Q min. cde pièce |
|--------------------|-----------------------------------|-----------------------------------|------------|-----------------|---------------------|
| 1,3 | 13 | 41 | 4242714207 | 0,23 | 1 |
| 1,5 | 15 | 46 | 4242714210 | 0,23 | 1 |
| 2 | 18 | 51 | 4242714213 | 0,23 | 1 |
| 2,5 | 20 | 57 | 4242714216 | 0,25 | 1 |
| 3 | 23 | 64 | 4242714219 | 0,36 | 1 |
| 4 | 29 | 72 | 4242714222 | 0,42 | 1 |
| 5 | 33 | 83 | 4242714225 | 0,59 | 1 |
| 6 | 38 | 94 | 4242714228 | 0,73 | 1 |
| 8 | 44 | 105 | 4242714234 | 1,26 | 1 |
| 10 | 50 | 119 | 4242714240 | 1,84 | 1 |
| 12 | 57 | 134 | 4242714246 | 3,42 | 1 |
| 14 | 70 | 151 | 4242714249 | 4,39 | 1 |
| 17 | 80 | 173 | 4242714252 | 7,39 | 1 |
| 19 | 89 | 195 | 4242714255 | 9,68 | 1 |
| 22 | 102 | 217 | 4242714256 | 14,80 | 1 |
| 24 | 114 | 241 | 4242714259 | 22,66 | 1 |
| 27 | 127 | 271 | 4242714262 | 28,14 | 1 |
| 32 | 157 | 339 | 4242714265 | 58,18 | 1 |

(000D, 000E)



Clé mâle coudée 6 pans

- Nickelée
- Acier au chrome vanadium
- ISO 2936 K (DIN 911)

wiha
Tools that work for you



| Cote s/plats mm | Longueur de poignée, courte mm | Longueur de poignée, longue mm | Réf. | Prix €/pièce | Q min. cde pièce |
|--------------------|--------------------------------------|--------------------------------------|------------|-----------------|------------------------|
| 1,5 | 15 | 46 | 4242702010 | 0,29 | 1 |
| 2 | 18 | 51 | 4242702013 | 0,29 | 1 |
| 2,5 | 20 | 57 | 4242702016 | 0,29 | 1 |
| 3 | 23 | 64 | 4242702019 | 0,40 | 1 |
| 3,5 | 26 | 70 | 4242702020 | 0,56 | 1 |
| 4 | 29 | 72 | 4242702022 | 0,49 | 1 |
| 5 | 33 | 83 | 4242702025 | 0,65 | 1 |
| 5,5 | 35 | 90 | 4242702026 | 1,04 | 1 |
| 6 | 38 | 94 | 4242702028 | 0,86 | 1 |
| 7 | 41 | 99 | 4242702031 | 1,21 | 1 |
| 8 | 44 | 105 | 4242702034 | 1,46 | 1 |
| 9 | 47 | 112 | 4242702037 | 2,25 | 1 |
| 10 | 50 | 119 | 4242702040 | 2,29 | 1 |
| 11 | 53 | 126 | 4242702043 | 2,86 | 1 |
| 12 | 57 | 134 | 4242702046 | 4,01 | 1 |
| 14 | 70 | 151 | 4242702049 | 5,26 | 1 |
| 17 | 80 | 173 | 4242702052 | 8,69 | 1 |
| 19 | 89 | 195 | 4242702055 | 11,79 | 1 |
| 22 | 102 | 217 | 4242702058 | 13,99 | 1 |

(000E)

Jeu de clés mâles coudées 6 pans

- Nickelées
- Acier au chrome vanadium
- ISO 2936 K (DIN 911)
- Porte-clés

Livraison : dans une sacoche en plastique.

forum
Professional Solutions

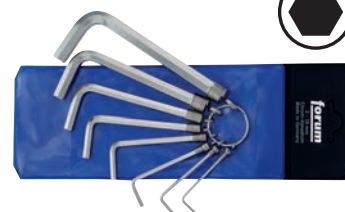

| Quantité | Contenu mm | Réf. | Prix € | UP | Q min. cde jeu |
|----------|---------------------------|------------|-----------|----------|----------------------|
| 8 pièces | 2; 2,5; 3; 4; 5; 6; 8; 10 | 4242701240 | 808,03 | 100 jeux | 1 |

(000H)

Jeu de clés mâles coudées 6 pans

- Nickelées
- Acier au chrome vanadium
- ISO 2936 K (DIN 911)

Livraison : dans un support en plastique.

forum
Professional Solutions

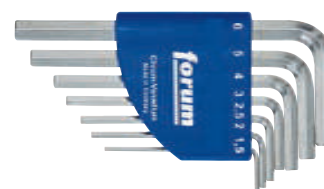

| Quantité | Contenu mm | Réf. | Prix € | UP | Q min. cde jeu |
|----------|-------------------------|------------|-----------|----------|----------------------|
| 7 pièces | 1,5; 2; 2,5; 3; 4; 5; 6 | 4242701260 | 694,44 | 100 jeux | 1 |

(000H)

1 OUTILLAGE À MAIN » CLÉS MÂLES COUDÉES, 6 PANS

Jeu de clés mâles coudées 6 pans

- Nickelées
- Acier au chrome vanadium
- ISO 2936 K (DIN 911)

Livraison : dans un support en plastique.

| Quantité | Contenu mm | Réf. | Prix € | UP | Q min. cde jeu |
|----------|--------------------------------|------------|-----------|----------|----------------------|
| 9 pièces | 1,5; 2; 2,5; 3; 4; 5; 6; 8; 10 | 4242701270 | 1.066,64 | 100 jeux | 1 |

(000H)



Jeu de clés mâles coudées 6 pans

- Nickelées
- Acier au chrome vanadium
- ISO 2936 K (DIN 911)

Livraison : dans un support en plastique.

| Quantité | Contenu mm | Réf. | Prix €/jeu | Q min. cde jeu |
|----------|-------------------------|------------|---------------|----------------------|
| 7 pièces | 1,5; 2; 2,5; 3; 4; 5; 6 | 4242702090 | 5,45 | 1 |

(000E)

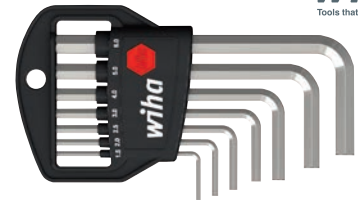

Jeu de clés mâles coudées 6 pans

- Traitées au phosphate de manganèse
- Acier au chrome vanadium
- ISO 2936 K (DIN 911)

Livraison : dans un support en plastique.

| Quantité | Contenu mm | Réf. | Prix €/jeu | Q min. cde jeu |
|----------|--------------------------------|------------|---------------|----------------------|
| 9 pièces | 1,5; 2; 2,5; 3; 4; 5; 6; 8; 10 | 4242702095 | 7,79 | 1 |

(000E)



Jeu de clés mâles coudées 6 pans

- Nickelées
- Acier au chrome vanadium
- ISO 2936 K (DIN 911)

Livraison : dans un boîtier coulissant en plastique.

| Quantité | Contenu mm | Réf. | Prix € | UP | Q min. cde jeu |
|----------|---------------------------|------------|-----------|----------|----------------------|
| 8 pièces | 2; 2,5; 3; 4; 5; 6; 8; 10 | 4242701200 | 826,74 | 100 jeux | 1 |

(000G)



Jeu de clés mâles coudées 6 pans sur montage

- Nickelées
- Acier au chrome vanadium
- Entièrement trempées
- Touche d'éjection latérale pour un choix facile des lames

Livraison : sur montage.

| Quantité | Contenu mm | Réf. | Prix € | UP | Q min. cde jeu |
|----------|-------------------------|------------|-----------|----------|----------------------|
| 7 pièces | 1,5; 2; 2,5; 3; 4; 5; 6 | 4242701281 | 1.296,35 | 100 jeux | 1 |

(000H)



forum
Professional Solutions

Jeu de clés mâles coudées 6 pans sur montage

- Nickelées
- Acier au chrome vanadium
- Entièrement trempées
- Touche d'éjection latérale pour un choix facile des lames

Livraison : sur montage.

| Quantité | Contenu mm | Réf. | Prix € | UP | Q min. cde jeu |
|----------|--------------------|------------|-----------|----------|----------------------|
| 6 pièces | 2,5; 3; 4; 5; 6; 8 | 4242701291 | 1.402,35 | 100 jeux | 1 |

(000H)



forum
Professional Solutions

Clé mâle coudée 6 pans, en pouces américains

- Nickelée
- Acier au chrome vanadium
- Conforme à ASME B18.3

| Cote s/plats pouces | Longueur de poignée, courte mm | Longueur de poignée, longue mm | Réf. | Prix €/pièce | Q min. cde pièce |
|------------------------|--------------------------------------|--------------------------------------|------------|-----------------|------------------------|
| 1/20 | 13 | 41 | 4242714200 | 0,38 | 1 |
| 5/64 | 18 | 51 | 4242714206 | 0,34 | 1 |
| 3/32 | 22 | 55 | 4242714209 | 0,34 | 1 |
| 1/8 | 23 | 61 | 4242714212 | 0,50 | 1 |
| 5/32 | 29 | 72 | 4242714218 | 0,56 | 1 |
| 3/16 | 30 | 76 | 4242714221 | 0,79 | 1 |
| 7/32 | 34 | 84 | 4242714224 | 0,85 | 1 |
| 1/4 | 37 | 94 | 4242714227 | 1,40 | 1 |
| 3/8 | 48 | 117 | 4242714236 | 3,62 | 1 |
| 1/2 | 59 | 143 | 4242714242 | 4,73 | 1 |
| 9/16 | 64 | 158 | 4242714245 | 5,65 | 1 |
| 5/8 | 71 | 176 | 4242714248 | 9,27 | 1 |
| 3/4 | 89 | 198 | 4242714251 | 12,80 | 1 |
| 1 | 125 | 275 | 4242714254 | 26,71 | 1 |

(000E)



wiha
Tools that work for you

pouces
américains

Jeu de clés mâles coudées 6 pans, en pouces américains

- Nickelées
- Acier au chrome vanadium
- Conformes à ASME B18.3

forum
Professional Solutions



Livraison : dans un support en plastique.

| Quantité | Contenu | Réf. | Prix | UP | Q min. cde jeu |
|-----------|--|------------|--------|----------|----------------|
| | pouces | | € | | |
| 10 pièces | 5/64; 3/32; 7/64; 1/8; 9/64; 5/32; 3/16; 7/32; 1/4; 5/16 | 4242701210 | 971,43 | 100 jeux | 1 |

(000H)



Jeu de clés mâles coudées 6 pans, en pouces américains

- Nickelées
- Acier au chrome vanadium
- Conformes à ASME B18.3

wiha
Tools that work for you



Livraison : dans un boîtier coulissant en plastique ProStar.

| Quantité | Contenu | Réf. | Prix | Q min. cde jeu |
|-----------|---|------------|-------|----------------|
| | pouces | | €/jeu | |
| 13 pièces | 0.05; 1/16; 5/64; 3/32; 7/64; 1/8; 9/64; 5/32; 3/16; 7/32; 1/4; 5/16; 3/8 | 4242714300 | 17,17 | 1 |

(000E)



Jeu de clés mâles coudées 6 pans à tête sphérique, en pouces américains

- Traitées au phosphate de manganèse
- Acier au chrome vanadium
- Conformes à ASME B18.3

wiha
Tools that work for you



Livraison : dans un boîtier coulissant en plastique ProStar.

| Quantité | Contenu | Réf. | Prix | Q min. cde jeu |
|-----------|---|------------|-------|----------------|
| | pouces | | €/jeu | |
| 13 pièces | 0,05; 1/16; 5/64; 3/32; 7/64; 1/8; 9/64; 5/32; 3/16; 7/32; 1/4; 5/16; 3/8 | 4242714305 | 30,67 | 1 |

(000E)



Clé mâle coudée 6 pans, longue

- Nickelée
- Acier au chrome vanadium
- Conforme à ISO 2936 L (DIN 911 L)

forum
Professional Solutions



| Cote s/plats mm | Longueur de poignée, courte mm | Longueur de poignée, longue mm | Réf. | Prix € | UP | Q min. cde pièce |
|--------------------|-----------------------------------|-----------------------------------|------------|-----------|----------|------------------|
| 2 | 18 | 102 | 4242703010 | 47,14 | 100 jeux | 1 |
| 2,5 | 20,5 | 114,5 | 4242703013 | 53,92 | 100 jeux | 1 |
| 3 | 23 | 129 | 4242703016 | 65,15 | 100 jeux | 1 |
| 4 | 29 | 144 | 4242703019 | 77,26 | 100 jeux | 1 |
| 5 | 33 | 165 | 4242703022 | 91,11 | 100 jeux | 1 |
| 6 | 38 | 186 | 4242703025 | 121,98 | 100 jeux | 1 |
| 8 | 44 | 208 | 4242703028 | 207,55 | 100 jeux | 1 |
| 10 | 50 | 234 | 4242703031 | 277,06 | 100 jeux | 1 |
| 12 | 57 | 262 | 4242703034 | 365,06 | 100 jeux | 1 |
| 14 | 70 | 294 | 4242703037 | 708,94 | 100 jeux | 1 |
| 17 | 80 | 337 | 4242703040 | 1.101,71 | 100 jeux | 1 |
| 19 | 89 | 379 | 4242703043 | 1.857,90 | 100 jeux | 1 |

(000H, 000G)



Jeu de clés mâles coudées 6 pans, longues

- Nickelées
- Acier au chrome vanadium
- Conformés à ISO 2936 L (DIN 911 L)

forum
Professional Solutions



Livraison : dans un boîtier coulissant en plastique.

| Quantité | Contenu mm | Réf. | Prix € | UP | Q min. cde jeu |
|----------|---------------------------|------------|-----------|----------|----------------|
| 8 pièces | 2; 2,5; 3; 4; 5; 6; 8; 10 | 4242703050 | 2.521,56 | 100 jeux | 1 |

(000H)



Clé mâle coudée 6 pans

- Nickelée
- Acier au chrome vanadium
- Conforme à ISO 2936 L (DIN 911 L)

wiha
Tools that work for you



| Cote s/plats mm | Longueur de poignée, courte mm | Longueur de poignée, longue mm | Réf. | Prix €/pièce | Q min. cde pièce |
|--------------------|-----------------------------------|-----------------------------------|------------|-----------------|------------------|
| 1,5 | 15 | 91 | 4242704010 | 0,90 | 1 |
| 2 | 18 | 101 | 4242704013 | 0,63 | 1 |
| 2,5 | 20 | 113 | 4242704016 | 0,76 | 1 |
| 3 | 23 | 128 | 4242704019 | 0,92 | 1 |
| 4 | 29 | 142 | 4242704022 | 1,10 | 1 |
| 5 | 33 | 163 | 4242704025 | 1,22 | 1 |
| 6 | 38 | 184 | 4242704028 | 1,73 | 1 |
| 7 | 41 | 194 | 4242704031 | 2,29 | 1 |
| 8 | 44 | 206 | 4242704034 | 2,57 | 1 |
| 10 | 50 | 231 | 4242704037 | 4,28 | 1 |
| 12 | 57 | 259 | 4242704040 | 6,97 | 1 |
| 14 | 70 | 291 | 4242704043 | 8,62 | 1 |
| 17 | 80 | 333 | 4242704046 | 13,16 | 1 |
| 19 | 89 | 375 | 4242704049 | 17,64 | 1 |

(000E)



Clé mâle coudée 6 pans

- Traitée au phosphate de manganèse
- Acier au chrome vanadium
- Conforme à ISO 2936 L (DIN 911 L)



| Cote s/plats mm | Longueur de poignée, courte mm | Longueur de poignée, longue mm | Réf. | Prix €/pièce | Q min. cde pièce |
|--------------------|--------------------------------------|--------------------------------------|------------|-----------------|------------------------|
| 1,5 | 15 | 91 | 4242714442 | 0,63 | 1 |
| 2 | 18 | 101 | 4242714445 | 0,59 | 1 |
| 2,5 | 20 | 113 | 4242714448 | 0,72 | 1 |
| 3 | 23 | 128 | 4242714451 | 0,85 | 1 |
| 4 | 29 | 142 | 4242714454 | 1,08 | 1 |
| 5 | 33 | 163 | 4242714457 | 1,19 | 1 |
| 6 | 38 | 184 | 4242714460 | 1,58 | 1 |
| 7 | 41 | 194 | 4242714463 | 2,00 | 1 |
| 8 | 44 | 206 | 4242714466 | 2,36 | 1 |
| 10 | 50 | 231 | 4242714469 | 3,62 | 1 |
| 12 | 57 | 259 | 4242714472 | 5,80 | 1 |
| 14 | 70 | 291 | 4242714475 | 8,14 | 1 |

(000E)



Jeu de clés mâles coudées 6 pans

- Traitées au phosphate de manganèse
- Acier au chrome vanadium
- Conformés à ISO 2936 L (DIN 911 L)



Livraison : dans un support en plastique.

| Quantité | Contenu mm | Réf. | Prix €/jeu | Q min. cde jeu |
|----------|--------------------------------|------------|---------------|----------------------|
| 9 pièces | 1,5; 2; 2,5; 3; 4; 5; 6; 8; 10 | 4242714510 | 12,69 | 1 |

(000E)



Clé mâle coudée 6 pans à tête sphérique, longue

- Nickelée
- Acier au chrome vanadium
- Conforme à ISO 2936 L (DIN 911 L)



| Cote s/plats mm | Longueur de poignée, courte mm | Longueur de poignée, longue mm | Réf. | Prix € | UP | Q min. cde pièce |
|--------------------|--------------------------------------|--------------------------------------|------------|-----------|------------|------------------------|
| 1,5 | 15,5 | 91,5 | 4242707010 | 71,23 | 100 pièces | 1 |
| 2 | 18 | 102 | 4242707013 | 76,19 | 100 pièces | 1 |
| 2,5 | 20,5 | 114,5 | 4242707016 | 90,77 | 100 pièces | 1 |
| 3 | 23 | 129 | 4242707019 | 103,11 | 100 pièces | 1 |
| 4 | 29 | 144 | 4242707022 | 149,55 | 100 pièces | 1 |
| 5 | 33 | 165 | 4242707025 | 140,23 | 100 pièces | 1 |
| 6 | 38 | 186 | 4242707028 | 193,97 | 100 pièces | 1 |
| 7 | 41 | 197 | 4242707030 | 231,18 | 100 pièces | 1 |
| 8 | 44 | 208 | 4242707031 | 277,84 | 100 pièces | 1 |
| 10 | 50 | 234 | 4242707034 | 417,98 | 100 pièces | 1 |
| 12 | 57 | 262 | 4242707037 | 666,45 | 100 pièces | 1 |

(000H, 000G)



Clé mâle coudée 6 pans à tête sphérique

- Chromée-mat
- Acier au chrome vanadium
- Conforme à ISO 2936 L (DIN 911 L)

| Cote s/plats mm | Longueur de poignée, courte mm | Longueur de poignée, longue mm | Réf. | Prix €/pièce | Q min. cde pièce |
|--------------------|--------------------------------------|--------------------------------------|------------|-----------------|------------------------|
| 1,5 | 15 | 91 | 4242708010 | 1,44 | 1 |
| 2 | 18 | 101 | 4242708013 | 1,44 | 1 |
| 2,5 | 20 | 113 | 4242708016 | 1,46 | 1 |
| 3 | 23 | 128 | 4242708017 | 1,55 | 1 |
| 4 | 29 | 142 | 4242708020 | 2,03 | 1 |
| 5 | 33 | 163 | 4242708023 | 2,39 | 1 |
| 6 | 38 | 184 | 4242708026 | 3,02 | 1 |
| 8 | 44 | 206 | 4242708029 | 5,20 | 1 |
| 10 | 50 | 231 | 4242708032 | 6,61 | 1 |

(000E)



Jeu de clés mâles coudées 6 pans à tête sphérique, longues

- Nickelées
- Acier au chrome vanadium
- Conformées à ISO 2936 L (DIN 911 L)

Livraison : dans un boîtier coulissant en plastique.

| Quantité | Contenu mm | Réf. | Prix € | UP | Q min. cde jeu |
|----------|---------------------------|------------|-----------|----------|----------------------|
| 8 pièces | 2; 2,5; 3; 4; 5; 6; 8; 10 | 4242707050 | 2.292,71 | 100 jeux | 1 |

(000G)



Jeu de clés mâles coudées 6 pans à tête sphérique, longues

- Nickelées
- Acier au chrome vanadium
- Conformées à ISO 2936 L (DIN 911 L)

Livraison : dans un support en plastique.

| Quantité | Contenu mm | Réf. | Prix € | UP | Q min. cde jeu |
|----------|--------------------------------|------------|-----------|----------|----------------------|
| 9 pièces | 1,5; 2; 2,5; 3; 4; 5; 6; 8; 10 | 4242707063 | 1.739,32 | 100 jeux | 1 |

(000G)

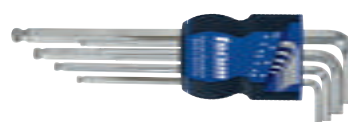

Jeu de clés mâles coudées 6 pans, longues

- Chromées-mat
- Acier au chrome vanadium
- À tête sphérique
- Conformées à ISO 2936 L (DIN 911 L)

Livraison : dans un boîtier coulissant en plastique ProStar.

| Quantité | Contenu mm | Réf. | Prix €/jeu | Q min. cde jeu |
|----------|--------------------------------|------------|---------------|----------------------|
| 9 pièces | 1,5; 2; 2,5; 3; 4; 5; 6; 8; 10 | 4242708070 | 25,92 | 1 |

(000E)



Clé mâle coudée 6 pans à tête sphérique, avec code couleur, longue

- Acier au chrome vanadium
- Conforme à ISO 2936 L (DIN 911 L)
- Les différentes couleurs facilitent l'attribution des ouvertures de clés

forum
Professional Solutions



| Cote s/plats mm | Longueur de poignée, courte mm | Longueur de poignée, longue mm | Couleur | Code couleur | Réf. | Prix € | UP | Q min. cde pièce |
|--------------------|-----------------------------------|-----------------------------------|----------------|--------------|------------|-----------|------------|---------------------|
| 1,5 | 15,5 | 91,5 | rouge sécurité | RAL 3001 | 4242707100 | 138,02 | 100 pièces | 1 |
| 2 | 18 | 102 | bleu cobalt | RAL 5013 | 4242707103 | 173,85 | 100 pièces | 1 |
| 2,5 | 20,5 | 114,5 | bleu sécurité | RAL 5005 | 4242707106 | 202,82 | 100 pièces | 1 |
| 3 | 23 | 129 | bleu turquoise | RAL 5018 | 4242707109 | 237,65 | 100 pièces | 1 |
| 4 | 29 | 144 | vert trafic | RAL 6024 | 4242707112 | 345,17 | 100 pièces | 1 |
| 5 | 33 | 165 | vert mai | RAL 6017 | 4242707115 | 399,65 | 100 pièces | 1 |
| 6 | 38 | 186 | jaune colza | RAL 1021 | 4242707118 | 464,78 | 100 pièces | 1 |
| 8 | 44 | 208 | jaune narcisse | RAL 1007 | 4242707121 | 704,27 | 100 pièces | 1 |
| 10 | 50 | 234 | orange pur | RAL 2004 | 4242707124 | 922,89 | 100 pièces | 1 |

(000H)



Clé mâle coudée 6 pans à tête sphérique, avec code couleur, longue

- Acier au chrome vanadium
- Conforme à ISO 2936 L (DIN 911 L)
- Les différentes couleurs facilitent l'attribution des ouvertures de clés

forum
Professional Solutions



Livraison : dans un support en matière plastique.

| Quantité | Contenu mm | Réf. | Prix € | UP | Q min. cde jeu |
|----------|--------------------------------|------------|-----------|----------|-------------------|
| 9 pièces | 1,5; 2; 2,5; 3; 4; 5; 6; 8; 10 | 4242707130 | 3.509,01 | 100 jeux | 1 |

(000G)



Clé mâle coudée 6 pans à tête sphérique, longue

- Chromée-mat
- Acier au chrome vanadium
- Conforme à ISO 2936 L (DIN 911 L)
- MagicRing®
- Maintien sûr des vis 6 pans grâce à la bague en acier à ressort

wiha
Tools that work for you



| Cote s/plats mm | Longueur de poignée, courte mm | Longueur de poignée, longue mm | Réf. | Prix €/pièce | Q min. cde pièce |
|--------------------|-----------------------------------|-----------------------------------|------------|-----------------|---------------------|
| 3 | 23 | 128 | 4242708019 | 3,89 | 1 |
| 4 | 29 | 142 | 4242708022 | 3,98 | 1 |
| 5 | 33 | 163 | 4242708025 | 4,45 | 1 |
| 6 | 38 | 184 | 4242708028 | 5,20 | 1 |
| 8 | 44 | 206 | 4242708031 | 7,40 | 1 |
| 10 | 50 | 231 | 4242708034 | 9,54 | 1 |
| 12 | 57 | 259 | 4242708037 | 9,61 | 1 |

(000E)



Jeu de clés mâles coudées 6 pans à tête sphérique, longues

- Chromées-mat
- Acier au chrome vanadium
- Conformes à ISO 2936 L (DIN 911 L)
- MagicRing® en acier à ressort à partir de la taille 3

Livraison : dans le support ErgoStar.

| Quantité | Contenu mm | Réf. | Prix €/jeu | Q min. cde jeu |
|----------|--------------------------------|------------|---------------|----------------------|
| 9 pièces | 1,5; 2; 2,5; 3; 4; 5; 6; 8; 10 | 4242708051 | 88,65 | 1 |

(000K)



Clé mâle coudée 6 pans à tête sphérique, n° 950 PKL

- Support chromé

| Cote s/plats mm | Longueur de poignée, courte mm | Longueur de poignée, longue mm | Réf. | Prix €/pièce | Q min. cde pièce |
|--------------------|--------------------------------------|--------------------------------------|------------|-----------------|------------------------|
| 1,5 | 14 | 90 | 4242717200 | 1,53 | 1 |
| 2 | 16 | 100 | 4242717203 | 1,53 | 1 |
| 2,5 | 18 | 112 | 4242717206 | 1,78 | 1 |
| 3 | 20 | 126 | 4242717209 | 2,68 | 1 |
| 4 | 25 | 140 | 4242717212 | 2,68 | 1 |
| 5 | 28 | 160 | 4242717215 | 3,28 | 1 |
| 6 | 32 | 180 | 4242717218 | 3,49 | 1 |
| 7 | 34 | 190 | 4242717219 | 3,92 | 1 |
| 8 | 36 | 200 | 4242717221 | 4,50 | 1 |
| 10 | 40 | 219 | 4242717224 | 5,36 | 1 |
| 12 | 45 | 248 | 4242717227 | 8,69 | 1 |

(000E)



Clé mâle coudée 6 pans à tête sphérique, n° 950 PKL BM

- Traitement de la surface BlackLaser pour une protection exceptionnelle de la surface
- Protection anti-corrosion élevée

| Cote s/plats mm | Longueur de poignée, courte mm | Longueur de poignée, longue mm | Réf. | Prix €/pièce | Q min. cde pièce |
|--------------------|--------------------------------------|--------------------------------------|------------|-----------------|------------------------|
| 1,5 | 14 | 90 | 4242729200 | 1,10 | 1 |
| 2 | 16 | 100 | 4242729203 | 1,10 | 1 |
| 2,5 | 18 | 112 | 4242729206 | 1,10 | 1 |
| 3 | 20 | 126 | 4242729209 | 1,13 | 1 |
| 4 | 25 | 140 | 4242729212 | 1,31 | 1 |
| 5 | 28 | 160 | 4242729215 | 1,55 | 1 |
| 6 | 32 | 180 | 4242729218 | 1,89 | 1 |
| 7 | 34 | 190 | 4242729219 | 2,63 | 1 |
| 8 | 36 | 200 | 4242729221 | 3,38 | 1 |
| 10 | 40 | 219 | 4242729224 | 4,91 | 1 |
| 12 | 45 | 248 | 4242729227 | 8,84 | 1 |

(000G, 000E)



1 OUTILLAGE À MAIN » CLÉS MÂLES COUDÉES, 6 PANS

Jeu de clés mâles coudées 6 pans à tête sphérique, n° 950 PKL/9SM N, longues

- Support chromé
- À partir d'une ouverture de clé de 2 mm géométrie Hex-Plus pour les vis dont la tête est abîmée

Livraison : dans un clip pratique en matériau résistant à l'usure.

| Quantité | Contenu | Réf. | Prix | Q min. cde jeu |
|----------|--------------------------------|------------|-------|----------------|
| | mm | | | |
| 9 pièces | 1,5; 2; 2,5; 3; 4; 5; 6; 8; 10 | 4242716305 | 26,68 | 1 |

(000E)

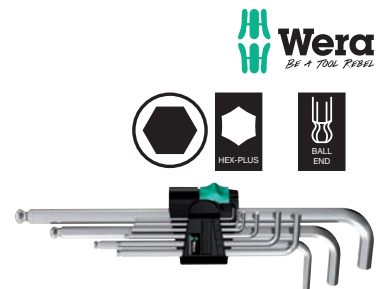

Jeu de clés mâles coudées 6 pans à tête sphérique, n° 950 PKL/9BM N, longues

- Traitement de la surface BlackLaser pour une protection exceptionnelle de la surface
- Protection anti-corrosion élevée
- À partir d'une ouverture de clé de 2 mm géométrie Hex-Plus pour les vis dont la tête est abîmée

Livraison : dans un clip pratique en matériau résistant à l'usure.

| Quantité | Contenu | Réf. | Prix | Q min. cde jeu |
|----------|--------------------------------|------------|-------|----------------|
| | mm | | | |
| 9 pièces | 1,5; 2; 2,5; 3; 4; 5; 6; 8; 10 | 4242716375 | 18,09 | 1 |

(000E)



Jeu de clés mâles coudées 6 pans à tête sphérique, inox, n° 3950 PKL/9, longues

- Inox
- Empêche la rouille erratique

Livraison : dans un clip pratique en matériau résistant à l'usure.

| Quantité | Contenu | Réf. | Prix | Q min. cde jeu |
|----------|--------------------------------|------------|-------|----------------|
| | mm | | | |
| 9 pièces | 1,5; 2; 2,5; 3; 4; 5; 6; 8; 10 | 4242716380 | 49,36 | 1 |

(000G)



Jeu de clés mâles coudées pour denture multiple XZN®

- Nickelées
- Acier au chrome vanadium
- DIN 65253

Livraison : dans une sacoche en plastique.

| Quantité | Contenu | Réf. | Prix | Q min. cde jeu |
|----------|----------------------|------------|-------|----------------|
| | mm | | | |
| 5 pièces | M5; M6; M8; M10; M12 | 4242714791 | 58,47 | 1 |

(000G)



Jeu de clés mâles coudées 6 pans, avec tenon

- Nickelées
- Acier au chrome vanadium
- DIN 6911

Livraison : dans une pochette en plastique.

| Quantité | Contenu | Réf. | Prix | Q min. cde jeu |
|----------|-------------------|------------|-------|----------------|
| | mm | | | |
| 6 pièces | 3; 4; 5; 6; 8; 10 | 4242714828 | 17,11 | 1 |

(000G)



Tournevis 6 pans, avec poignée en T

- Nickelé
- Acier au chrome vanadium
- Poignée plastique en T

forum
Professional Solutions

| Cote s/plats | Longueur de lame | Réf. | Prix | Q min. cde pièce |
|--------------|------------------|------------|---------|------------------|
| mm | mm | | €/pièce | |
| 2 | 100 | 4242705010 | 2,38 | 1 |
| 2,5 | 100 | 4242705013 | 2,46 | 1 |
| 3 | 100 | 4242705016 | 2,46 | 1 |
| 3 | 150 | 4242705019 | 2,46 | 1 |
| 3 | 200 | 4242705022 | 2,87 | 1 |
| 4 | 100 | 4242705025 | 2,31 | 1 |
| 4 | 150 | 4242705028 | 2,55 | 1 |
| 4 | 200 | 4242705031 | 2,70 | 1 |
| 5 | 100 | 4242705034 | 2,57 | 1 |
| 5 | 150 | 4242705037 | 2,83 | 1 |
| 5 | 200 | 4242705040 | 3,39 | 1 |
| 6 | 100 | 4242705043 | 2,94 | 1 |
| 6 | 150 | 4242705046 | 3,22 | 1 |
| 6 | 200 | 4242705049 | 3,74 | 1 |
| 8 | 100 | 4242705052 | 3,78 | 1 |
| 8 | 150 | 4242705055 | 3,97 | 1 |
| 8 | 200 | 4242705058 | 4,10 | 1 |
| 10 | 200 | 4242705061 | 6,91 | 1 |
| 12 | 200 | 4242705064 | 9,12 | 1 |

(000G)

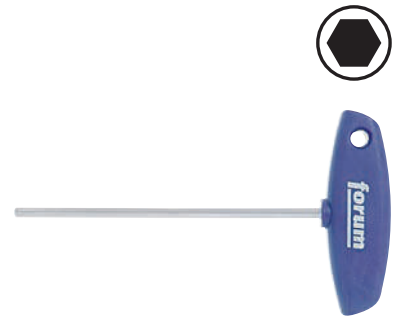

Jeu de tournevis 6 pans femelle, avec poignée en T, sur socle

- Nickelés
- Acier au chrome vanadium
- Poignée plastique en T

forum
Professional Solutions

Livraison : dans un présentoir en métal.

Contenu : 7 tournevis 6 pans femelle 2; 2,5; 3 x 100; 4; 5 x 150; 6; 8 x 200 mm.

| Quantité | Réf. | Prix | Q min. cde jeu |
|----------|------------|-------|----------------|
| | | €/jeu | |
| 7 pièces | 4242705100 | 35,99 | 1 |

(000G)



Tournevis 6 pans, avec poignée en T

- Chromé-mat
- Acier au chrome vanadium
- Poignée en T multicomposant
- Lame traversante avec prise de force latérale

wiha
Tools that work for you

| Cote s/plats | Longueur de lame | Réf. | Prix | Q min. cde pièce |
|--------------|------------------|------------|---------|------------------|
| mm | mm | | €/pièce | |
| 2 | 100 | 4242714550 | 4,43 | 1 |
| 2,5 | 100 | 4242714553 | 4,52 | 1 |
| 3 | 100 | 4242714556 | 4,55 | 1 |
| 4 | 150 | 4242714559 | 4,86 | 1 |
| 5 | 150 | 4242714562 | 5,44 | 1 |
| 6 | 150 | 4242714565 | 6,10 | 1 |
| 8 | 200 | 4242714568 | 7,85 | 1 |
| 10 | 200 | 4242714571 | 13,18 | 1 |

(000E)



Jeu de tournevis 6 pans femelle, avec poignée en T, sur socle

- Chromés-mat
- Acier au chrome vanadium
- Poignée en T multicomposant
- Lame traversante avec prise de force latérale

Livraison : dans un présentoir en métal.

Contenu : 6 tournevis 6 pans femelle 3 x 100; 4 x 150; 5 x 150; 6 x 150; 8 x 200; 10 x 200 mm.

| Quantité | Réf. | Prix €/jeu | Q min. cde jeu |
|----------|------------|---------------|----------------------|
| 6 pièces | 4242714600 | 61,63 | 1 |

(000E)



wiha
Tools that work for you



Tournevis à poignée en T 6 pans, n° PB 1204

- Acier à ressort fortement allié, entièrement trempé, chromé
- Lame traversante
- Poignée en T à butée intermédiaire et finale

SWISS TOOLS

| Cote s/plats mm | Longueur de lame mm | Réf. | Prix €/pièce | Q min. cde pièce |
|--------------------|------------------------|------------|-----------------|------------------------|
| 2 | 125 | 4242765005 | 19,76 | 1 |
| 2,5 | 140 | 4242765010 | 20,36 | 1 |
| 3 | 155 | 4242765015 | 20,86 | 1 |
| 4 | 175 | 4242765020 | 22,57 | 1 |
| 5 | 195 | 4242765025 | 24,08 | 1 |
| 6 | 215 | 4242765030 | 26,82 | 1 |
| 8 | 245 | 4242765035 | 28,84 | 1 |
| 10 | 270 | 4242765040 | 31,95 | 1 |
| 14 | 330 | 4242765045 | 47,77 | 1 |

(000E)



Clé mâle coudée TORX®

- Gris acier
- Acier au chrome vanadium

| Taille | Longueur de poignée, courte mm | Longueur de poignée, longue mm | Réf. | Prix € | UP | Q min. cde pièce |
|--------|--------------------------------|--------------------------------|------------|--------|------------|------------------|
| T 6 | 18,5 | 44,5 | 4242711010 | 224,61 | 100 pièces | 1 |
| T 7 | 18,5 | 50,5 | 4242711013 | 224,61 | 100 pièces | 1 |
| T 8 | 19 | 51 | 4242711016 | 224,61 | 100 pièces | 1 |
| T 9 | 19 | 51 | 4242711019 | 165,11 | 100 pièces | 1 |
| T 10 | 20 | 54 | 4242711022 | 165,11 | 100 pièces | 1 |
| T 15 | 21,5 | 57,5 | 4242711025 | 169,80 | 100 pièces | 1 |
| T 20 | 23 | 61 | 4242711028 | 169,80 | 100 pièces | 1 |
| T 25 | 24,5 | 64,5 | 4242711031 | 183,98 | 100 pièces | 1 |
| T 27 | 26,5 | 69,5 | 4242711034 | 212,30 | 100 pièces | 1 |
| T 30 | 30 | 76 | 4242711037 | 226,48 | 100 pièces | 1 |
| T 40 | 33 | 83 | 4242711040 | 258,23 | 100 pièces | 1 |
| T 45 | 37 | 91 | 4242711043 | 330,94 | 100 pièces | 1 |
| T 50 | 41 | 104 | 4242711046 | 378,19 | 100 pièces | 1 |

(000H)

forum
Professional Solutions



Jeu de clés mâles coudées TORX®

- Gris acier
- Acier au chrome vanadium

Livraison : dans un support en matière plastique.

| Quantité | Contenu | Réf. | Prix € | UP | Q min. cde jeu |
|----------|--|------------|----------|----------|----------------|
| 9 pièces | T 8; T 9; T 10; T 15; T 20; T 25; T 27; T 30; T 40 | 4242711060 | 2.579,31 | 100 jeux | 1 |

(000H)

forum
Professional Solutions



Clé mâle coudée TORX® à tête sphérique, longue

- Traitée au phosphate de manganèse
- Acier au chrome vanadium
- La tête sphérique permet un vissage jusqu'à un angle de 25°
- Avec profil TORX® rallongé derrière la tête sphérique

| Taille | Longueur de poignée, courte mm | Longueur de poignée, longue mm | Réf. | Prix €/pièce | Q min. cde pièce |
|--------|--------------------------------|--------------------------------|------------|--------------|------------------|
| T 9 | 21 | 111 | 4242710150 | 3,67 | 1 |
| T 10 | 23 | 121 | 4242710153 | 3,92 | 1 |
| T 15 | 27 | 136 | 4242710156 | 4,07 | 1 |
| T 20 | 29 | 148 | 4242710159 | 4,28 | 1 |
| T 25 | 33 | 163 | 4242710162 | 4,54 | 1 |
| T 27 | 36 | 176 | 4242710165 | 4,84 | 1 |
| T 30 | 38 | 191 | 4242710168 | 4,91 | 1 |
| T 40 | 43 | 210 | 4242710171 | 6,61 | 1 |

(000E)

wiha
Tools that work for you



Jeu de clés mâles coudées TORX®, longues

- Traitées au phosphate de manganèse
- Acier au chrome vanadium
- La tête sphérique permet un vissage jusqu'à un angle de 25°
- Avec profil TORX® rallongé derrière la tête sphérique



Livraison : dans un support en plastique.

| Quantité | Contenu | Réf. | Prix €/jeu | Q min. cde jeu |
|----------|---------------------------------|------------|---------------|----------------------|
| 8 pièces | T 9; 10; 15; 20; 25; 27; 30; 40 | 4242710180 | 33,28 | 1 |

(000E)

Clés mâles TORX® sur monture

- Gris acier
- Acier au chrome vanadium
- Entièrement trempées
- Touche d'éjection pour un choix facile des lames



Livraison : dans une monture en plastique.

| Quantité | Contenu | Réf. | Prix € | UP | Q min. cde jeu |
|----------|---|------------|-----------|----------|----------------------|
| 8 pièces | T 9; T 10; T 15; T 20; T 25; T 27; T 30; T 40 | 4242711071 | 1.930,91 | 100 jeux | 1 |

(000G)

Jeu de clés mâles coudées TORX® à tête sphérique, avec code couleur

- Acier au chrome vanadium
- La tête sphérique permet un vissage avec inclinaison
- Les différentes couleurs facilitent l'attribution des ouvertures de clés



Livraison : dans un support en plastique.

| Quantité | Contenu | Réf. | Prix € | UP | Q min. cde jeu |
|----------|---|------------|-----------|----------|----------------------|
| 8 pièces | T 9; T 10; T 15; T 20; T 25; T 27; T 30; T 40 | 4242711075 | 4.282,16 | 100 jeux | 1 |

(000G)

Jeu de clés mâles coudées, TORX® à tête sphérique, n° 967 PKL/9

- Traitement de la surface BlackLaser pour une protection exceptionnelle de la surface

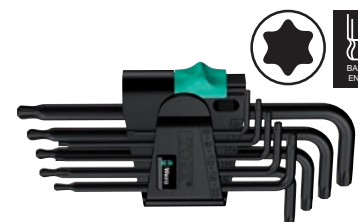

Livraison : dans un clip pratique en matériau résistant à l'usure.

| Quantité | Contenu | Réf. | Prix €/jeu | Q min. cde jeu |
|----------|------------------------------------|------------|---------------|----------------------|
| 9 pièces | T 8; 9; 10; 15; 20; 25; 27; 30; 40 | 4242716455 | 33,93 | 1 |

(000E)

Tournevis TORX®, avec poignée en T

- Chromé-mat
- Acier au chrome vanadium
- Manche en plastique

| Taille | Longueur de lame | Réf. | Prix €/pièce | Q min. cde pièce |
|--------|------------------|------------|-----------------|------------------------|
| | mm | | | |
| T 9 | 100 | 4242713010 | 4,56 | 1 |
| T 10 | 100 | 4242713013 | 4,69 | 1 |
| T 15 | 100 | 4242713016 | 4,75 | 1 |
| T 15 | 200 | 4242713019 | 6,16 | 1 |
| T 20 | 100 | 4242713022 | 5,03 | 1 |
| T 20 | 200 | 4242713025 | 5,49 | 1 |
| T 25 | 100 | 4242713028 | 5,14 | 1 |
| T 25 | 200 | 4242713031 | 5,77 | 1 |
| T 27 | 100 | 4242713034 | 6,56 | 1 |
| T 27 | 200 | 4242713037 | 7,61 | 1 |
| T 30 | 100 | 4242713040 | 6,56 | 1 |
| T 30 | 200 | 4242713043 | 8,05 | 1 |
| T 40 | 100 | 4242713046 | 7,02 | 1 |

(000G, 000H)

forum
Professional Solutions



Tournevis pour vis à empreinte TORX®, avec poignée en T

- Chromés-mat
- Acier au chrome vanadium
- Manche en plastique

Livraison : dans un présentoir en métal.

Contenu :

6 tournevis TORX® T 10; T 15; T 20; T 25; T 30; T 40 x 100

| Quantité | Réf. | Prix €/pièce | Q min. cde pièce |
|----------|------------|-----------------|------------------------|
| 6 pièces | 4242713050 | 61,83 | 1 |

(000H)

forum
Professional Solutions



Tournevis TORX®, avec poignée en T

- Chromé-mat
- Acier au chrome vanadium
- Poignée en T multicomposant
- Lame traversante avec prise de force latérale

| Taille | Longueur de lame | Réf. | Prix €/pièce | Q min. cde pièce |
|--------|------------------|------------|-----------------|------------------------|
| | mm | | | |
| T 10 | 100 | 4242714920 | 9,34 | 1 |
| T 15 | 100 | 4242714923 | 9,63 | 1 |
| T 20 | 100 | 4242714926 | 10,40 | 1 |
| T 25 | 150 | 4242714929 | 10,58 | 1 |
| T 27 | 150 | 4242714932 | 10,78 | 1 |
| T 30 | 150 | 4242714935 | 10,89 | 1 |
| T 40 | 150 | 4242714938 | 11,36 | 1 |

(000E)

wiha
Tools that work for you

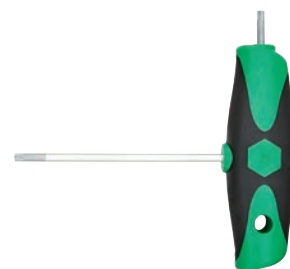

Jeu de tournevis pour vis à empreinte TORX®, avec poignée en T

- Chromés-mat
- Acier au chrome vanadium
- Poignée en T multicomposant
- Lame traversante avec prise de force latérale

Livraison : dans un présentoir en métal.

Contenu : 6 tournevis TORX® T 10; T 15; T 20 x 100; T 25; T 30; T 40 x 150.

| Quantité | Réf. | Prix €/jeu | Q min. cde jeu |
|----------|------------|---------------|----------------------|
| 6 pièces | 4242714950 | 78,62 | 1 |

(000F)



Tournevis TORX®, avec poignée en T

- Bruni
- Acier au chrome vanadium
- Poignée de clé en plastique
- Pour changer les plaquettes de coupe en carbure sur les têtes de coupe

| Taille | Longueur de lame mm | Réf. | Prix | Q min. cde pièce |
|--------|------------------------|------------|---------|------------------------|
| | | | €/pièce | |
| T 5 | 35 | 4242714960 | 3,82 | 1 |
| T 6 | 35 | 4242714963 | 3,82 | 1 |
| T 7 | 35 | 4242714966 | 3,82 | 1 |
| T 8 | 40 | 4242714969 | 3,82 | 1 |
| T 9 | 40 | 4242714972 | 4,18 | 1 |
| T 10 | 40 | 4242714975 | 4,32 | 1 |
| T 15 | 45 | 4242714978 | 4,48 | 1 |
| T 20 | 45 | 4242714981 | 4,90 | 1 |

(000E)



Jeu de tournevis pour vis à empreinte TORX®, avec poignée en T

- Bruni
- Acier au chrome vanadium
- Poignée de clé en plastique
- Pour changer les plaques de coupe en métal dur sur les têtes de couteaux

Livraison : dans un présentoir en métal.

| Quantité | Contenu | Réf. | Prix €/jeu | Q min. cde jeu |
|----------|--------------------------|------------|---------------|----------------------|
| 7 pièces | T 6; 7; 8; 9; 10; 15; 20 | 4242714990 | 36,09 | 1 |

(000E)



Tournevis à douilles 6 pans femelle, avec poignée en T

- Nickelé
- Acier au chrome vanadium
- Poignée plastique en T
- Alésage intérieur pour tiges filetées saillantes

| Cote s/plats | Longueur de lame | Longueur totale | Réf. | Prix | Q min. cde |
|--------------|------------------|-----------------|------------|---------|------------|
| mm | mm | mm | | €/pièce | pièce |
| 5,5 | 125 | 157 | 4242715010 | 6,33 | 1 |
| 6 | 200 | 232 | 4242715013 | 6,37 | 1 |
| 7 | 200 | 232 | 4242715016 | 6,46 | 1 |
| 8 | 200 | 232 | 4242715019 | 6,52 | 1 |
| 9 | 200 | 232 | 4242715022 | 6,59 | 1 |
| 10 | 230 | 262 | 4242715025 | 7,02 | 1 |
| 11 | 230 | 262 | 4242715028 | 7,28 | 1 |
| 12 | 230 | 262 | 4242715031 | 7,39 | 1 |
| 13 | 230 | 262 | 4242715034 | 8,23 | 1 |
| 14 | 125 | 157 | 4242715037 | 8,34 | 1 |
| 17 | 125 | 157 | 4242715046 | 9,42 | 1 |
| 17 | 350 | 388 | 4242715049 | 10,61 | 1 |

(000G)

forum
Professional Solutions



Tournevis à douilles 6 pans femelle

- Chromé-mat
- Acier au chrome vanadium
- Manche multicomposant
- Protection anti-roulement
- Alésage intérieur pour tiges filetées saillantes

| Cote s/plats | Longueur de lame | Réf. | Prix | Q min. cde |
|--------------|------------------|------------|---------|------------|
| mm | mm | | €/pièce | pièce |
| 5 | 125 | 4242715100 | 5,96 | 1 |
| 5,5 | 125 | 4242715103 | 5,96 | 1 |
| 6 | 125 | 4242715106 | 5,96 | 1 |
| 7 | 125 | 4242715109 | 6,76 | 1 |
| 8 | 125 | 4242715112 | 6,76 | 1 |
| 9 | 125 | 4242715115 | 7,00 | 1 |
| 10 | 125 | 4242715118 | 7,15 | 1 |
| 11 | 125 | 4242715121 | 7,62 | 1 |
| 12 | 125 | 4242715124 | 7,88 | 1 |
| 13 | 125 | 4242715127 | 8,25 | 1 |

(000G)

forum
Professional Solutions



Jeu de tournevis à douilles 6 pans femelle

- Chromés-mat
- Acier au chrome vanadium
- Manche multicomposant
- Protection anti-roulement
- Alésage intérieur pour tiges filetées saillantes

Contenu : 7 Tournevis à douilles pour 6 pans femelle 5; 5,5; 6; 7; 8; 10; 13 mm.

| Quantité | Réf. | Prix | Q min. cde |
|----------|------------|-------|------------|
| | | €/jeu | jeu |
| 7 pièces | 4242715150 | 51,93 | 1 |

(000G)

forum
Professional Solutions

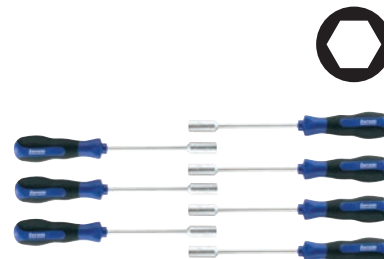

Tournevis à douilles 6 pans femelle isolé VDE, n° 190 i

- Traité au phosphate de zinc
- Manche Kraftform-Plus
- Protection anti-roulement 6 pans
- Isolé et testé pièce par pièce selon IEC60900



| Cote s/plats | Longueur de lame | Réf. | Prix | Q min. cde pièce |
|--------------|------------------|------------|---------|------------------|
| mm | mm | | €/pièce | |
| 5,5 | 125 | 4242724300 | 14,71 | 1 |
| 6 | 125 | 4242724303 | 16,18 | 1 |
| 7 | 125 | 4242724306 | 17,39 | 1 |
| 8 | 125 | 4242724309 | 19,06 | 1 |
| 9 | 125 | 4242724312 | 20,74 | 1 |
| 10 | 125 | 4242724315 | 22,43 | 1 |
| 11 | 125 | 4242724318 | 24,10 | 1 |
| 12 | 125 | 4242724321 | 27,50 | 1 |
| 13 | 125 | 4242724324 | 31,09 | 1 |

(000E)

Jeu de tournevis à douilles 6 pans femelle, n° 395 HO/7 SM

- Nicromatt
- Lame creuse
- Manche Kraftform-Plus
- Protection anti-roulement 6 pans
- La forme creuse permet des vissages au niveau des boulons longs et des tiges filetées saillantes



Livraison : dans un carton.

Contenu : 7 tournevis à douilles pour 6 pans mâle 5; 5,5; 6; 7; 8; 10; 13 mm.

| Quantité | Réf. | Prix | Q min. cde jeu |
|----------|------------|-------|----------------|
| | | €/jeu | |
| 7 pièces | 4242715090 | 60,30 | 1 |

(000E)

Clé mâle coudée pour vis à fente

- Acier au chrome vanadium
- Chromé satiné mat
- Pointes torsadées 90° et 180°

| Largeur de lame | Épaisseur de lame | Longueur totale | Réf. | Prix | Q min. cde pièce |
|-----------------|-------------------|-----------------|------------|---------|------------------|
| mm | mm | mm | | €/pièce | |
| 4 | 0,8 | 100 | 4242736010 | 3,33 | 1 |
| 5,5 | 1 | 125 | 4242736013 | 3,82 | 1 |
| 8 | 1,2 | 150 | 4242736016 | 5,02 | 1 |

(000E)



Clé mâle coudée cruciforme PH

- Acier au chrome vanadium
- Chromé satiné mat
- Pointes torsadées 90° et 180°

| Taille | Longueur totale | Réf. | Prix | Q min. cde pièce |
|-----------|-----------------|------------|---------|------------------|
| | mm | | €/pièce | |
| PH 1/PH 2 | 100 | 4242736050 | 3,82 | 1 |
| PH 2/PH 3 | 150 | 4242736053 | 5,02 | 1 |

(000E)



Clé mâle coudée cruciforme PZ

- Acier au chrome vanadium
- Chromé satiné mat
- Pointes torsadées 90° et 180°

| Taille | Longueur totale | Réf. | Prix | Q min. cde pièce |
|-----------|-----------------|------------|---------|------------------|
| | mm | | €/pièce | |
| PZ 1/PZ 2 | 100 | 4242736100 | 3,82 | 1 |

(000E)



Porte-embout, n° 893/4/1 K

- Douille en inox
- Aimant permanent
- Porte-outils universel pour fixer les embouts avec entraînement six pans mâle 1/4" selon DIN ISO 1173-C 6,3

| Prise de force | Entraînement | Longueur totale | Réf. | Prix | Q min. cde pièce |
|----------------|--------------|-----------------|--------------|---------|------------------|
| pouces | pouces | mm | | €/pièce | |
| 1/4 | 1/4 | 50 | 4243009007 ! | 4,32 | 1 |

(000E)

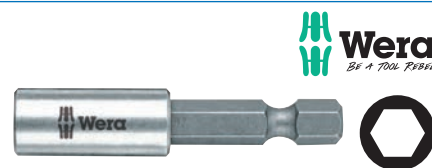

Porte-embout, magnétique

- Douille en inox
- Aimant permanent
- Adapté aux embouts avec entraînement 6 pans suivant C 6,3 et E 6,3

| Prise de force | Entraînement | Longueur totale | Réf. | Prix | Q min. cde pièce |
|----------------|--------------|-----------------|--------------|---------|------------------|
| pouces | pouces | mm | | €/pièce | |
| 1/4 | 1/4 | 60 | 4243009450 ! | 3,67 | 1 |

(000E)



Porte-embout à serrage rapide

- Mandrin à serrage rapide, maintient durablement l'embout
- Changement rapide et facile des embouts en poussant la douille vers l'avant
- Adapté aux embouts avec entraînement 6 pans suivant C 6,3 et E 6,3

| Prise de force | Entraînement | Longueur totale | Réf. | Prix | Q min. cde pièce |
|----------------|--------------|-----------------|------------|---------|------------------|
| pouces | pouces | mm | | €/pièce | |
| 1/4 | 1/4 | 50 | 4243009453 | 6,82 | 1 |

(000E)



Porte-embout à serrage rapide

- Mandrin à serrage rapide, maintient durablement l'embout
- Changement rapide et facile des embouts en poussant la douille vers l'avant
- Adapté aux embouts avec entraînement 6 pans suivant C 6,3 et E 6,3

| Prise de force | Entraînement | Longueur totale | Réf. | Prix | Q min. cde pièce |
|----------------|--------------|-----------------|------------|---------|------------------|
| pouces | pouces | mm | | €/pièce | |
| 1/4 | 1/4 | 65 | 4243009456 | 7,72 | 1 |

(000E)



Porte-embout aimanté, Rapidaptor, n° 889/4/1 K

- Mandrin à serrage rapide
- Aimant permanent
- Technologie Rapidaptor
- Douilles d'activation libres
- Utilisation à une seule main pour un changement d'embout rapide
- Adapté aux embouts à entraînement 6 pans selon C 6,3

| Prise de force | Entraînement | Longueur totale | Réf. | Prix | Q min. cde |
|----------------|--------------|-----------------|--------------|---------|------------|
| pouces | pouces | mm | | €/pièce | pièce |
| 1/4 | 1/4 | 50 | 4243008082 ! | 15,97 | 1 |

(000E)



Porte-embout aimanté, Rapidaptor, n° 887/4 RR

- Mandrin à serrage rapide
- Aimant torique
- Technologie Rapidaptor
- Douilles d'activation libres
- Utilisation à une seule main pour un changement d'embout rapide
- Adapté aux embouts à entraînement 6 pans selon C 6,3

| Prise de force | Entraînement | Longueur totale | Réf. | Prix | Q min. cde |
|----------------|--------------|-----------------|--------------|---------|------------|
| pouces | pouces | mm | | €/pièce | pièce |
| 1/4 | 1/4 | 57 | 4243008085 ! | 23,36 | 1 |

(000E)



Porte-embout, Impaktor, n° 897/4 IMP

- Jonc d'arrêt
- Porte-embout Impaktor pour atténuer les pointes d'impulsion extrêmes
- Effet de torsion spécial grâce à un double ressort de torsion
- Adapté aux embouts à entraînement 6 pans selon C 6,3
- Adapté à une utilisation avec les tournevis à impact/à choc ordinaires
- La combinaison entre les 2 zones de torsion dans le support Impaktor et dans l'embout Impaktor permet le système Tri Torsion

| Prise de force | Entraînement | Longueur totale | Réf. | Prix | Q min. cde |
|----------------|--------------|-----------------|--------------|---------|------------|
| pouces | pouces | mm | | €/pièce | pièce |
| 1/4 | 1/4 | 75 | 4243008075 ! | 19,31 | 1 |

(000E)



Porte-embout, Impaktor, n° 897/4 IMP R

- Jonc d'arrêt
- Porte-embout Impaktor pour atténuer les pointes d'impulsion extrêmes
- Effet de torsion spécial grâce à un double ressort de torsion
- Adapté aux embouts à entraînement 6 pans selon C 6,3
- Adapté à une utilisation avec les tournevis à impact/à choc ordinaires
- La combinaison entre les 2 zones de torsion dans le support Impaktor et dans l'embout Impaktor permet le système Tri Torsion

| Prise de force | Entraînement | Longueur totale | Réf. | Prix | Q min. cde |
|----------------|--------------|-----------------|--------------|---------|------------|
| pouces | pouces | mm | | €/pièce | pièce |
| 1/4 | 1/4 | 75 | 4243008077 ! | 23,92 | 1 |

(000E)



Porte-embout aimanté, n° 899/8/1

- Douille en inox
- Jonc d'arrêt
- Aimant permanent
- Adapté aux embouts à entraînement 6 pans selon C 6,3

| Prise de force | Entraînement | Longueur totale | Réf. | Prix | Q min. cde pièce |
|----------------|--------------|-----------------|------------|---------|------------------|
| pouces | mm | mm | | €/pièce | |
| 1/4 | 7 | 75 | 4243008080 | 8,64 | 1 |

(000E)



Porte-embout aimanté

- Douille en inox
- Aimant permanent
- Adapté aux embouts avec entraînement 6 pans suivant C 6,3 et E 6,3

| Prise de force | Entraînement | Longueur totale | Réf. | Prix | Q min. cde pièce |
|----------------|--------------|-----------------|--------------|---------|------------------|
| pouces | pouces | mm | | €/pièce | |
| 1/4 | 1/4 | 58 | 4243009155 ! | 3,17 | 1 |
| 1/4 | 1/4 | 74 | 4243009160 ! | 3,46 | 1 |

(000E)



Porte-embout aimanté à serrage rapide

- Mandrin à serrage rapide
- Aimant permanent
- Desserrage en poussant la douille
- Adapté aux embouts avec entraînement 6 pans suivant C 6,3 et E 6,3

| Prise de force | Entraînement | Longueur totale | Réf. | Prix | Q min. cde pièce |
|----------------|--------------|-----------------|------------|---------|------------------|
| pouces | pouces | mm | | €/pièce | |
| 1/4 | 1/4 | 79 | 4243009170 | 6,82 | 1 |

(000E)



Porte-embout aimanté à serrage rapide

- Mandrin à serrage rapide
- Aimant permanent
- Desserrage en tirant la douille
- Adapté aux embouts avec entraînement 6 pans suivant C 6,3 et E 6,3

| Prise de force | Entraînement | Longueur totale | Réf. | Prix | Q min. cde pièce |
|----------------|--------------|-----------------|------------|---------|------------------|
| pouces | pouces | mm | | €/pièce | |
| 1/4 | 1/4 | 74 | 4243009180 | 7,96 | 1 |

(000E)



Porte-douilles 1/4" queue 6 pans

- Entraînement 6 pans
- Prise de force à 4 pans avec goupille de sécurité
- Pour les douilles actionnées par machine



| Prise de force | Entraînement | Longueur totale | Réf. | Prix | Q min. cde pièce |
|----------------|--------------|-----------------|------------|---------|------------------|
| pouces | pouces | mm | | €/pièce | |
| 1/4 | 1/4 | 25 | 4243009099 | 3,07 | 1 |

(000G)

Porte-douilles 1/4" queue 6 pans

- Entraînement 6 pans
- Prise de force à 4 pans avec goupille de sécurité
- Pour les douilles actionnées par machine



| Prise de force | Entraînement | Longueur totale | Réf. | Prix | Q min. cde pièce |
|----------------|--------------|-----------------|------------|---------|------------------|
| pouces | pouces | mm | | €/pièce | |
| 1/4 | 1/4 | 50 | 4243009100 | 5,92 | 1 |

(000G)

Jeu de porte-douilles 1/4" queue 6 pans

- Acier S2
- Deux boules de maintien
- Dans un support en plastique

Contenu :

1 x 1/4" à 4 pans vers 1/4" 6 pans, 1 x 3/8" à 4 pans vers 1/4" 6 pans, 1 x 1/2" à 4 pans vers 1/4" 6 pans

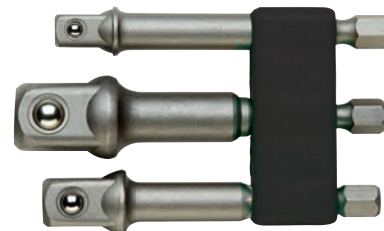

| Quantité | Réf. | Prix | Q min. cde pièce |
|----------|------------|---------|------------------|
| | | €/pièce | |
| 3 pièces | 4243009113 | 11,82 | 1 |

(000G)

Porte-douilles 1/4" queue 6 pans, n°870/4

- Prise de force à 4 pans avec goupille de sécurité
- Pour les clés à douille actionnées par la machine



| Prise de force | Entraînement | Longueur | Réf. | Prix | Q min. cde pièce |
|----------------|--------------|----------|------------|---------|------------------|
| pouces | pouces | mm | | €/pièce | |
| 1/4 | 1/4 | 50 | 4243008100 | 7,85 | 1 |
| 1/4 | 1/4 | 100 | 4243008110 | 8,33 | 1 |
| 3/8 | 1/4 | 50 | 4243008145 | 10,19 | 1 |

(000E)

Jeu de porte-douilles 1/4" queue 6 pans, n°870/4/7

- Prise de force à 4 pans avec goupille de sécurité
- Pour les douilles actionnées par machine



Contenu :

1 x 1/4" à 4 pans vers 1/4" 6 pans, 1 x 3/8" à 4 pans vers 1/4" 6 pans, 1 x 1/2" à 4 pans vers 7/16" 6 pans

| Quantité | Réf. | Prix | Q min. cde pièce |
|----------|------------|---------|------------------|
| | | €/pièce | |
| 3 pièces | 4243008180 | 17,10 | 1 |

(000E)

Douille 1/4" porte-embout

- Entraînement 4 pans
- Entraînement 6 pans
- Jonc d'arrêt
- Adapté aux embouts à entraînement 6 pans



| Prise de force | Entraînement | Longueur totale | Réf. | Prix | Q min. cde pièce |
|----------------|--------------|-----------------|------------|---------|------------------|
| pouces | pouces | mm | | €/pièce | |
| 1/4 | 1/4 | 25 | 4240605114 | 3,40 | 1 |

(000H)



Douille 1/4" porte-embout, n° 780 A

- Adapté aux embouts avec entraînement 6 pans mâle 1/4" (raccord Wera ligne 1)
- Avec entraînement 4 pans femelle 1/4"



| Prise de force | Entraînement | Longueur | Réf. | Prix | Q min. cde pièce |
|----------------|--------------|----------|------------|---------|------------------|
| pouces | pouces | mm | | €/pièce | |
| 1/4 | 1/4 | 25 | 4243008114 | 13,12 | 1 |

(000E)



Douille 3/8" porte-embout, n° 780 B

- Adapté aux embouts avec entraînement 6 pans mâle 1/4" (raccord Wera ligne 1)
- Avec entraînement 4 pans femelle 3/8"



| Prise de force | Entraînement | Longueur | Réf. | Prix | Q min. cde pièce |
|----------------|--------------|----------|------------|---------|------------------|
| pouces | pouces | mm | | €/pièce | |
| 1/4 | 3/8 | 30 | 4243008117 | 14,58 | 1 |

(000E)



Douille 1/2" porte-embout, n° 780 C

- Adapté aux embouts avec entraînement 6 pans mâle 1/4" (raccord Wera ligne 1)



| Prise de force | Entraînement | Longueur | Réf. | Prix | Q min. cde pièce |
|----------------|--------------|----------|------------|---------|------------------|
| pouces | pouces | mm | | €/pièce | |
| 1/4 | 1/2 | 35 | 4243008120 | 16,54 | 1 |
| 5/16 | 1/2 | 35 | 4243008122 | 16,54 | 1 |

(000E)



Douille 1/4" porte-embout à serrage rapide, n° 784 A

- Mandrin à serrage rapide
- Adapté pour fixer les embouts avec entraînement six pans mâle 1/4" selon DIN ISO 1173-C 6,3.
Entraînement : 4 pans mâle 1/4"

| Prise de force | Entraînement | Longueur | Réf. | Prix | Q min. cde |
|----------------|--------------|----------|------------|---------|------------|
| pouces | pouces | mm | | €/pièce | pièce |
| 1/4 | 1/4 | 30 | 4243008123 | 15,34 | 1 |

(000E)



Douille 3/8" porte-embout à serrage rapide, n° 784 B

- Mandrin à serrage rapide
- Adapté pour fixer les embouts avec entraînement six pans mâle 1/4" selon DIN ISO 1173-C 6,3.
Entraînement : 4 pans mâle 3/8"

| Prise de force | Entraînement | Longueur | Réf. | Prix | Q min. cde |
|----------------|--------------|----------|------------|---------|------------|
| pouces | pouces | mm | | €/pièce | pièce |
| 1/4 | 3/8 | 43 | 4243008124 | 17,68 | 1 |

(000E)



Douille 1/2" porte-embout à serrage rapide, n° 784 C

- Mandrin à serrage rapide
- Adapté pour fixer les embouts avec entraînement six pans mâle 1/4" selon DIN ISO 1173-C 6,3.
Entraînement : 4 pans mâle 1/2"

| Prise de force | Entraînement | Longueur | Réf. | Prix | Q min. cde |
|----------------|--------------|----------|------------|---------|------------|
| pouces | pouces | mm | | €/pièce | pièce |
| 1/4 | 1/2 | 50 | 4243008126 | 26,38 | 1 |
| 5/16 | 1/2 | 50 | 4243008127 | 32,53 | 1 |

(000H, 000E)



Embout 1/4" plat pour vis à fente

- DIN 3126-C 6,3, ISO 1173
- Tenace
- Pour une utilisation universelle



| Largeur de lame | Épaisseur de lame | Longueur totale | Réf. | Prix | Q min. cde pièce |
|-----------------|-------------------|-----------------|------------|---------|------------------|
| mm | mm | mm | | €/pièce | |
| 3,5 | 0,6 | 25 | 4243005450 | 0,43 | 1 |
| 4,5 | 0,6 | 25 | 4243005453 | 0,43 | 1 |
| 5,5 | 0,8 | 25 | 4243005456 | 0,43 | 1 |

(000E)

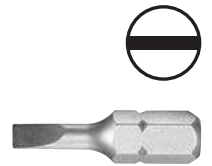

Embout 1/4" plat pour vis à fente, n° 800/1 Z

- Conforme à DIN 3126-C 6, 3; ISO 1173
- Tenace
- Pour le vissage universel



| Largeur de lame | Épaisseur de lame | Longueur totale | Réf. | Prix | Q min. cde pièce |
|-----------------|-------------------|-----------------|------------|---------|------------------|
| mm | mm | mm | | €/pièce | |
| 3 | 0,5 | 25 | 4243004030 | 0,79 | 1 |
| 4,5 | 0,6 | 25 | 4243004033 | 0,79 | 1 |
| 5,5 | 0,8 | 25 | 4243004036 | 0,79 | 1 |
| 6,5 | 1,2 | 25 | 4243004039 | 0,79 | 1 |
| 8 | 1,2 | 25 | 4243004042 | 1,91 | 1 |
| 8 | 1,6 | 25 | 4243004045 | 1,91 | 1 |

(000E)



Embout 1/4" plat pour vis à fente, n° 800/1 TZ

- Conforme à DIN 3126-C 6,3; ISO 1173
- Tenace
- Zone de torsion
- Pour le vissage universel



| Largeur de lame | Épaisseur de lame | Longueur totale | Réf. | Prix | Q min. cde pièce |
|-----------------|-------------------|-----------------|------------|---------|------------------|
| mm | mm | mm | | €/pièce | |
| 4,5 | 0,6 | 25 | 4243004010 | 1,17 | 1 |
| 5,5 | 0,8 | 25 | 4243004013 | 1,17 | 1 |
| 6,5 | 1,2 | 25 | 4243004016 | 1,17 | 1 |
| 8 | 1,6 | 25 | 4243004019 | 2,00 | 1 |

(000E)



Embout 1/4" plat pour vis à fente, n° 800/4 Z

- Conforme à DIN 3126-E 6,3; ISO 1173
- Tenace
- Pour le vissage universel



| Largeur de lame | Épaisseur de lame | Longueur totale | Réf. | Prix | Q min. cde pièce |
|-----------------|-------------------|-----------------|------------|---------|------------------|
| mm | mm | mm | | €/pièce | |
| 3 | 0,5 | 50 | 4243004071 | 2,99 | 1 |
| 3,5 | 0,6 | 50 | 4243004074 | 2,99 | 1 |
| 4 | 0,8 | 50 | 4243004077 | 2,99 | 1 |
| 5,5 | 0,8 | 50 | 4243004080 | 2,99 | 1 |
| 6,5 | 1,2 | 50 | 4243004083 | 2,99 | 1 |
| 8 | 1,2 | 50 | 4243004086 | 2,99 | 1 |
| 4 | 0,8 | 89 | 4243004089 | 4,36 | 1 |
| 5,5 | 1 | 89 | 4243004092 | 4,36 | 1 |
| 6,5 | 1,2 | 89 | 4243004095 | 4,36 | 1 |
| 8 | 1,2 | 89 | 4243004098 | 4,36 | 1 |

(000E)



Embout 1/4" cruciforme PH

- DIN 3126-C 6,3, ISO 1173
- Tenace
- Pour une utilisation universelle



| Taille | Longueur totale | Réf. | Prix €/pièce | Q min. cde pièce |
|--------|-----------------|------------|-----------------|------------------------|
| | mm | | | |
| PH 1 | 25 | 4243005500 | 0,43 | 1 |
| PH 2 | 25 | 4243005503 | 0,43 | 1 |
| PH 3 | 25 | 4243005506 | 0,43 | 1 |



(000E)

Embout 1/4" cruciforme PH, avec zone de torsion

- DIN 3126-C 6,3, ISO1173
- Tenace
- Zone de torsion
- Pour une utilisation universelle



| Taille | Longueur totale | Réf. | Prix €/pièce | Q min. cde pièce |
|--------|-----------------|------------|-----------------|------------------------|
| | mm | | | |
| PH 1 | 25 | 4243005550 | 0,52 | 1 |
| PH 2 | 25 | 4243005553 | 0,52 | 1 |
| PH 3 | 25 | 4243005556 | 0,52 | 1 |



(000E)

Embout 1/4" cruciforme PH

- DIN 3126-E 6,3, ISO1173
- Tenace
- Pour une utilisation universelle



| Taille | Longueur totale | Réf. | Prix €/pièce | Q min. cde pièce |
|--------|-----------------|------------|-----------------|------------------------|
| | mm | | | |
| PH 1 | 50 | 4243005600 | 1,22 | 1 |
| PH 2 | 50 | 4243005603 | 1,22 | 1 |
| PH 3 | 50 | 4243005606 | 1,22 | 1 |



(000E)

Embout 1/4" cruciforme PH

- DIN 3126-E 6,3, ISO 1173
- Tenace
- Pour une utilisation universelle



| Taille | Longueur totale | Réf. | Prix €/pièce | Q min. cde pièce |
|--------|-----------------|------------|-----------------|------------------------|
| | mm | | | |
| PH 1 | 90 | 4243005650 | 2,27 | 1 |
| PH 2 | 90 | 4243005653 | 2,27 | 1 |
| PH 3 | 90 | 4243005656 | 2,27 | 1 |



(000E)

Embout 1/4" cruciforme PH, n° 851/1 Z

- Conforme à DIN 3126-C 6,3; ISO 1173
- Tenace
- Pour le vissage universel

| Taille | Longueur totale | Réf. | Prix | Q min. cde pièce |
|--------|-----------------|------------|------|------------------|
| | mm | | | |
| PH 0 | 25 | 4243004120 | 0,88 | 1 |
| PH 1 | 25 | 4243004123 | 0,52 | 1 |
| PH 2 | 25 | 4243004126 | 0,52 | 1 |
| PH 3 | 25 | 4243004129 | 0,52 | 1 |
| PH 4 | 32 | 4243004132 | 3,26 | 1 |

(000E)



Embout 1/4" cruciforme PH, n° 851/1 TZ

- Conforme à DIN 3126-C 6,3, ISO 1173
- Tenace
- Zone de torsion
- Pour le vissage universel

| Taille | Longueur totale | Réf. | Prix | Q min. cde pièce |
|--------|-----------------|------------|------|------------------|
| | mm | | | |
| PH 1 | 25 | 4243004100 | 0,88 | 1 |
| PH 2 | 25 | 4243004103 | 0,88 | 1 |
| PH 3 | 25 | 4243004106 | 0,88 | 1 |

(000E)



Embout 1/4" cruciforme PH, n° 851/1 TH

- Conforme à DIN 3126-C 6,3, ISO 1173
- Extra-dur
- Zone de torsion
- Pour vissages dans le bois et le plastique

| Taille | Longueur totale | Réf. | Prix | Q min. cde pièce |
|--------|-----------------|------------|------|------------------|
| | mm | | | |
| PH 1 | 25 | 4243004200 | 0,88 | 1 |
| PH 2 | 25 | 4243004203 | 0,88 | 1 |
| PH 3 | 25 | 4243004206 | 0,88 | 1 |

(000E)



Embout 1/4" cruciforme PH, n° 851/1 BTH

- Conforme à DIN 3126-C 6,3; ISO 1173
- Extra-dur
- Zone de torsion
- Pour vissages dans le bois
- Système de recherche d'outils Take-it-easy avec marquage couleurs selon les profils et le marquage des tailles

| Taille | Longueur totale | Réf. | Prix | Q min. cde pièce |
|--------|-----------------|------------|------|------------------|
| | mm | | | |
| PH 1 | 25 | 4243004230 | 1,60 | 1 |
| PH 2 | 25 | 4243004233 | 1,60 | 1 |
| PH 3 | 25 | 4243004236 | 1,60 | 1 |

(000E)



Embout 1/4" cruciforme PH, diamant, n° 851/1 BDC

- Conforme à DIN 3126-C 6,3; ISO 1173
- Prise de force diamantée, empêche de glisser hors de la vis
- Zone de torsion
- Pour les vissages dans le bois, le métal et la tôle
- Système de recherche d'outils Take-it-easy avec marquage couleurs selon les profils et le marquage des tailles

| Taille | Longueur totale | | Réf. | Prix | Q min. cde pièce |
|--------|-----------------|--|------------|------|------------------|
| | mm | | | | |
| PH 1 | 25 | | 4243002050 | 4,67 | 1 |
| PH 2 | 25 | | 4243002053 | 4,67 | 1 |
| PH 3 | 25 | | 4243002056 | 4,67 | 1 |

(000H)



Embout 1/4" cruciforme PH, inox, n° 3851/1 TS

- Inox
- Conforme à DIN 3126-C 6,3; ISO 1173
- Zone de torsion
- Lors de l'utilisation de vis en inox, empêche le dépôt de rouille erratique
- Système de recherche d'outils Take-it-easy avec marquage couleurs selon les profils et le marquage des tailles

| Taille | Longueur totale | | Réf. | Prix | Q min. cde pièce |
|--------|-----------------|--|------------|------|------------------|
| | mm | | | | |
| PH 1 | 25 | | 4243004720 | 3,50 | 1 |
| PH 2 | 25 | | 4243004723 | 3,50 | 1 |

(000G)



Embout 1/4" cruciforme PH, Impaktor, n° 851/1 IMP DC

- Conforme à DIN 3126-C 6,3; ISO 1173
- Prise de force diamantée, empêche de glisser hors de la vis
- Technologie Impaktor pour des durées de fonctionnement supérieures à la moyenne
- Adapté à une utilisation avec les tournevis à impact/à choc ordinaires
- La combinaison entre les 2 zones de torsion dans le support Impaktor et dans l'embout Impaktor permet le système Tri Torsion
- Système de recherche d'outils Take-it-easy avec marquage couleurs selon les profils et le marquage des tailles

| Taille | Longueur totale | | Réf. | Prix | Q min. cde pièce |
|--------|-----------------|--|------------|------|------------------|
| | mm | | | | |
| PH 2 | 25 | | 4243004733 | 3,78 | 1 |
| PH 3 | 25 | | 4243004736 | 3,78 | 1 |

(000G)



Embout 1/4" cruciforme PH

- Acier S2
- DIN 3126-E 6,3; ISO 1173
- Pour l'utilisation mécanique et manuelle

Livraison : 10 pièces en coffret plastique.

| Taille | Longueur totale | | Réf. | Prix | Q min. cde pièce |
|--------|-----------------|--|------------|------|------------------|
| | mm | | | | |
| PH 1 | 50 | | 4243009470 | 5,09 | 1 |
| PH 2 | 50 | | 4243009473 | 5,09 | 1 |
| PH 3 | 50 | | 4243009476 | 5,63 | 1 |

(000E)



Embout 1/4" cruciforme PH, n° 851/4 TZ

- Conforme à DIN 3126-E 6,3; ISO 1173
- Tenace
- Pour le vissage universel

| Taille | Longueur totale | Réf. | Prix | Q min. cde pièce |
|--------|-----------------|------------|------|------------------|
| | mm | | | |
| PH 1 | 50 | 4243004150 | 1,98 | 1 |
| PH 2 | 50 | 4243004153 | 1,98 | 1 |
| PH 3 | 50 | 4243004156 | 1,98 | 1 |

(000E)

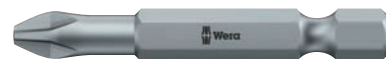

Embout 1/4" cruciforme PH, n° 851/4 TH

- Conforme à DIN 3126-E 6,3; ISO 1173
- Extra-dur
- Zone de torsion
- Pour vissages dans le bois et le plastique

| Taille | Longueur totale | Réf. | Prix | Q min. cde pièce |
|--------|-----------------|------------|------|------------------|
| | mm | | | |
| PH 1 | 50 | 4243004250 | 1,98 | 1 |
| PH 2 | 50 | 4243004253 | 1,98 | 1 |
| PH 3 | 50 | 4243004256 | 1,98 | 1 |

(000E)



Embout 1/4" cruciforme PH, diamant, n° 851/4 BDC

- Conforme à DIN 3126-E 6,3; ISO 1173
- Prise de force diamantée, empêche de glisser hors de la vis
- Zone de torsion
- Pour les vissages dans le bois, le métal et la tôle
- Pour le vissage dans des surfaces sensibles
- Système de recherche d'outils Take-it-easy avec marquage couleurs selon les profils et le marquage des tailles

| Taille | Longueur totale | Réf. | Prix | Q min. cde pièce |
|--------|-----------------|------------|------|------------------|
| | mm | | | |
| PH 1 | 50 | 4243002150 | 5,75 | 1 |
| PH 2 | 50 | 4243002153 | 5,75 | 1 |
| PH 3 | 50 | 4243002156 | 5,75 | 1 |

(000G)

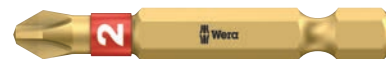

Embout 1/4" cruciforme PH, n° 851/4 Z

- Conforme à DIN 3126-E 6,3; ISO 1173
- Tenace
- Pour le vissage universel

| Taille | Longueur totale | Réf. | Prix | Q min. cde pièce |
|--------|-----------------|------------|------|------------------|
| | mm | | | |
| PH 1 | 70 | 4243004170 | 3,71 | 1 |
| PH 2 | 70 | 4243004172 | 3,71 | 1 |
| PH 3 | 70 | 4243004174 | 3,71 | 1 |
| PH 1 | 89 | 4243004176 | 4,34 | 1 |
| PH 2 | 89 | 4243004178 | 4,34 | 1 |
| PH 3 | 89 | 4243004180 | 4,34 | 1 |
| PH 1 | 152 | 4243004182 | 6,55 | 1 |
| PH 2 | 152 | 4243004184 | 6,55 | 1 |
| PH 3 | 152 | 4243004186 | 6,55 | 1 |

(000E)



Embout 1/4" cruciforme PH

- Acier S2
- DIN 3126-C 6,3; ISO 1173
- Zone de torsion
- Pour l'utilisation mécanique et manuelle

Livraison : 10 pièces en coffret plastique.

| Taille | Longueur totale | Réf. | Prix €/pièce | Q min. cde pièce |
|--------|-----------------|------------|-----------------|------------------------|
| | mm | | | |
| PH 1 | 25 | 4243009479 | 4,72 | 1 |
| PH 2 | 25 | 4243009482 | 4,72 | 1 |
| PH 3 | 25 | 4243009485 | 4,72 | 1 |

(000E)

fortis



Embout 1/4" cruciforme PZ

- DIN 3126-C 6,3; ISO 1173
- Tenace
- Pour une utilisation universelle

| Taille | Longueur totale | Réf. | Prix €/pièce | Q min. cde pièce |
|--------|-----------------|------------|-----------------|------------------------|
| | mm | | | |
| PZ 1 | 25 | 4243005700 | 0,43 | 1 |
| PZ 2 | 25 | 4243005703 | 0,43 | 1 |
| PZ 3 | 25 | 4243005706 | 0,43 | 1 |

(000E)

forum
Professional Solutions



Embout 1/4" cruciforme PZ, avec zone de torsion

- DIN 3126-C 6,3; ISO 1173
- Tenace
- Pour une utilisation universelle

| Taille | Longueur totale | Réf. | Prix €/pièce | Q min. cde pièce |
|--------|-----------------|------------|-----------------|------------------------|
| | mm | | | |
| PZ 1 | 25 | 4243005750 | 0,52 | 1 |
| PZ 2 | 25 | 4243005753 | 0,52 | 1 |
| PZ 3 | 25 | 4243005756 | 0,52 | 1 |

(000E)

forum
Professional Solutions



Embout 1/4" cruciforme PZ

- DIN 3126-E 6,3; ISO 1173
- Tenace
- Pour une utilisation universelle

| Taille | Longueur totale | Réf. | Prix €/pièce | Q min. cde pièce |
|--------|-----------------|------------|-----------------|------------------------|
| | mm | | | |
| PZ 1 | 50 | 4243005800 | 1,22 | 1 |
| PZ 2 | 50 | 4243005803 | 1,22 | 1 |
| PZ 3 | 50 | 4243005806 | 1,22 | 1 |

(000E)

forum
Professional Solutions



Embout 1/4" cruciforme PZ

- DIN 3126-E 6,3; ISO 1173
- Tenace
- Pour une utilisation universelle



| Taille | Longueur totale | Réf. | Prix | Q min. cde pièce |
|--------|-----------------|------------|------|------------------|
| | mm | | | |
| PZ 1 | 90 | 4243005850 | 2,27 | 1 |
| PZ 2 | 90 | 4243005853 | 2,27 | 1 |
| PZ 3 | 90 | 4243005856 | 2,27 | 1 |

(000E)



Embout 1/4" cruciforme PZ

- Acier S2
- DIN 3126-C 6,3; ISO 1173
- Pour l'utilisation mécanique et manuelle



Livraison : 10 pièces en coffret plastique.

| Taille | Longueur totale | Réf. | Prix | Q min. cde pièce |
|--------|-----------------|------------|------|------------------|
| | mm | | | |
| PZ 1 | 25 | 4243009488 | 3,01 | 1 |
| PZ 2 | 25 | 4243009491 | 3,04 | 1 |
| PZ 3 | 25 | 4243009494 | 3,01 | 1 |

(000E)



Embout 1/4" cruciforme PZ, n° 855/1 Z

- Conforme à DIN 3126-C 6,3; ISO 1173
- Tenace
- Pour le vissage universel



| Taille | Longueur totale | Réf. | Prix | Q min. cde pièce |
|--------|-----------------|------------|------|------------------|
| | mm | | | |
| PZ 0 | 25 | 4243004270 | 0,88 | 1 |
| PZ 1 | 25 | 4243004273 | 0,52 | 1 |
| PZ 2 | 25 | 4243004276 | 0,52 | 1 |
| PZ 3 | 25 | 4243004279 | 0,52 | 1 |
| PZ 4 | 32 | 4243004282 | 3,08 | 1 |

(000E)



Embout 1/4" cruciforme PZ, n° 855/1 TZ

- Conforme à DIN 3126-C 6,3; ISO 1173
- Tenace
- Zone de torsion
- Pour le vissage universel



| Taille | Longueur totale | Réf. | Prix | Q min. cde pièce |
|--------|-----------------|------------|------|------------------|
| | mm | | | |
| PZ 1 | 25 | 4243004109 | 0,88 | 1 |
| PZ 2 | 25 | 4243004112 | 0,88 | 1 |
| PZ 3 | 25 | 4243004115 | 0,88 | 1 |

(000E)



Embout 1/4" cruciforme PZ, n° 855/1 TH

- Conforme à DIN 3126-C 6,3; ISO 1173
- Extra-dur
- Zone de torsion
- Pour vissages dans le bois et le plastique

| Taille | Longueur totale | Réf. | Prix €/pièce | Q min. cde pièce |
|--------|-----------------|------------|-----------------|------------------------|
| | mm | | | |
| PZ 1 | 25 | 4243004209 | 0,88 | 1 |
| PZ 2 | 25 | 4243004212 | 0,88 | 1 |
| PZ 3 | 25 | 4243004215 | 0,88 | 1 |

(000E)



Embout 1/4" cruciforme PZ, n° 855/1 BTZ

- Conforme à DIN 3126-C 6,3; ISO 1173
- Tenace
- Zone BiTorsion
- Pour le vissage universel
- Système de recherche d'outils Take-it-easy avec marquage couleurs selon les profils et le marquage des tailles

| Taille | Longueur totale | Réf. | Prix €/pièce | Q min. cde pièce |
|--------|-----------------|------------|-----------------|------------------------|
| | mm | | | |
| PZ 1 | 25 | 4243004290 | 1,60 | 1 |
| PZ 2 | 25 | 4243004293 | 1,60 | 1 |
| PZ 3 | 25 | 4243004296 | 1,60 | 1 |

(000E)



Embout 1/4" cruciforme PZ, diamant, n° 855/1 BDC

- Conforme à DIN 3126-C 6,3; ISO 1173
- Prise de force diamantée, empêche de glisser hors de la vis
- Zone de torsion
- Pour les vissages dans le bois, le métal et la tôle
- Pour le vissage dans des surfaces sensibles
- Système de recherche d'outils Take-it-easy avec marquage couleurs selon les profils et le marquage des tailles

| Taille | Longueur totale | Réf. | Prix €/pièce | Q min. cde pièce |
|--------|-----------------|------------|-----------------|------------------------|
| | mm | | | |
| PZ 1 | 25 | 4243002059 | 4,67 | 1 |
| PZ 2 | 25 | 4243002062 | 4,67 | 1 |
| PZ 3 | 25 | 4243002065 | 4,67 | 1 |

(000H)



Embout 1/4" cruciforme PZ, inox, n° 3855/1 TS

- Inox
- Conforme à DIN 3126-C 6,3; ISO 1173
- Zone de torsion
- Lors de l'utilisation de vis en inox, empêche le dépôt de rouille erratique
- Système de recherche d'outils Take-it-easy avec marquage couleurs selon les profils et le marquage des tailles

| Taille | Longueur totale | Réf. | Prix €/pièce | Q min. cde pièce |
|--------|-----------------|------------|-----------------|------------------------|
| | mm | | | |
| PZ 1 | 25 | 4243004740 | 3,50 | 1 |
| PZ 2 | 25 | 4243004743 | 3,50 | 1 |

(000G)



Embout 1/4" cruciforme PZ, Impaktor, n° 855/1 IMP DC

- Conforme à DIN 3126-C 6,3; ISO 1173
- Prise de force diamantée
- Technologie Impaktor pour des durées de fonctionnement supérieures à la moyenne
- Adapté à une utilisation avec les tournevis à impact/à choc ordinaires
- La combinaison entre les 2 zones de torsion dans le support Impaktor et dans l'embout Impaktor permet le système Tri Torsion
- Système de recherche d'outils Take-it-easy avec marquage couleurs selon les profils et le marquage des tailles

| Taille | Longueur totale | Réf. | Prix | Q min. cde pièce |
|--------|-----------------|------------|------|------------------|
| | mm | | | |
| PZ 2 | 25 | 4243004753 | 3,78 | 1 |
| PZ 3 | 25 | 4243004756 | 3,78 | 1 |

(000G)



Embout 1/4" cruciforme PZ

- Acier S2
- DIN 3126-E 6,3; ISO 1173
- Pour l'utilisation mécanique et manuelle

Livraison : 10 pièces en coffret plastique.

| Taille | Longueur totale | Réf. | Prix | Q min. cde pièce |
|--------|-----------------|------------|------|------------------|
| | mm | | | |
| PZ 1 | 50 | 4243009497 | 5,09 | 1 |
| PZ 2 | 50 | 4243009500 | 5,09 | 1 |
| PZ 3 | 50 | 4243009503 | 5,63 | 1 |

(000E)



Embout 1/4" cruciforme PZ, n° 855/4 TZ

- Conforme à DIN 3126-E 6,3; ISO 1173
- Tenace
- Zone de torsion
- Pour le vissage universel

| Taille | Longueur totale | Réf. | Prix | Q min. cde pièce |
|--------|-----------------|------------|------|------------------|
| | mm | | | |
| PZ 1 | 50 | 4243004159 | 1,98 | 1 |
| PZ 2 | 50 | 4243004162 | 1,98 | 1 |
| PZ 3 | 50 | 4243004165 | 1,98 | 1 |

(000E)



Embout 1/4" cruciforme PZ, n° 855/4 TH

- Conforme à DIN 3126-E 6,3; ISO 1173
- Extra-dur
- Zone de torsion
- Pour vissages dans le bois et le plastique

| Taille | Longueur totale | Réf. | Prix | Q min. cde pièce |
|--------|-----------------|------------|------|------------------|
| | mm | | | |
| PZ 1 | 50 | 4243004259 | 1,98 | 1 |
| PZ 2 | 50 | 4243004262 | 1,98 | 1 |
| PZ 3 | 50 | 4243004265 | 1,98 | 1 |

(000E)



Embout 1/4" cruciforme PZ, diamant, n° 855/4 BDC

- Conforme à DIN 3126-E 6,3; ISO 1173
- Prise de force diamantée, empêche de glisser hors de la vis
- Zone de torsion
- Pour les vissages dans le bois, le métal et la tôle
- Pour le vissage dans des surfaces sensibles
- Système de recherche d'outils Take-it-easy avec marquage couleurs selon les profils et le marquage des tailles

| Taille | Longueur totale | | Réf. | Prix €/pièce | Q min. cde pièce |
|--------|-----------------|--|------------|-----------------|------------------------|
| | mm | | | | |
| PZ 1 | 50 | | 4243002159 | 5,75 | 1 |
| PZ 2 | 50 | | 4243002162 | 5,75 | 1 |
| PZ 3 | 50 | | 4243002165 | 5,75 | 1 |

(000G)



Embout 1/4" cruciforme PZ, Impaktor, n° 855/4 IMP DC

- Conforme à DIN 3126-E 6,3; ISO 1173
- Prise de force diamantée, empêche de glisser hors de la vis
- Technologie Impaktor pour des durées de fonctionnement supérieures à la moyenne
- Adapté à une utilisation avec les tournevis à impact/à choc ordinaires
- La combinaison entre les 2 zones de torsion dans le support Impaktor et dans l'embout Impaktor permet le système Tri Torsion
- Système de recherche d'outils Take-it-easy avec marquage couleurs selon les profils et le marquage des tailles

| Taille | Longueur totale | | Réf. | Prix €/pièce | Q min. cde pièce |
|--------|-----------------|--|------------|-----------------|------------------------|
| | mm | | | | |
| PZ 2 | 50 | | 4243002186 | 5,75 | 1/5 |
| PZ 3 | 50 | | 4243002189 | 5,75 | 1/5 |

(000G)

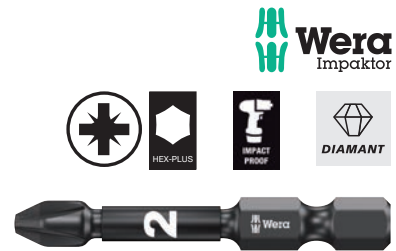

Embout 1/4" cruciforme PZ, n° 855/4 Z

- Conforme à DIN 3126-E 6,3; ISO 1173
- Tenace
- Pour le vissage universel

| Taille | Longueur totale | | Réf. | Prix €/pièce | Q min. cde pièce |
|--------|-----------------|--|------------|-----------------|------------------------|
| | mm | | | | |
| PZ 1 | 70 | | 4243004188 | 3,71 | 1 |
| PZ 2 | 70 | | 4243004190 | 3,71 | 1 |
| PZ 3 | 70 | | 4243004192 | 3,71 | 1 |
| PZ 1 | 89 | | 4243004194 | 4,34 | 1 |
| PZ 2 | 89 | | 4243004196 | 4,34 | 1 |
| PZ 3 | 89 | | 4243004198 | 4,34 | 1 |

(000E)



Embout 1/4" 6 pans

- Tenace
- DIN 3126-C 6,3, ISO 1173
- Pour une utilisation universelle

| Cote s/plats | Longueur totale | | Réf. | Prix €/pièce | Q min. cde pièce |
|--------------|-----------------|--|------------|-----------------|------------------------|
| | mm | | | | |
| 2 | 25 | | 4243005900 | 0,43 | 1 |
| 2,5 | 25 | | 4243005903 | 0,43 | 1 |
| 3 | 25 | | 4243005906 | 0,43 | 1 |
| 4 | 25 | | 4243005909 | 0,43 | 1 |
| 5 | 25 | | 4243005912 | 0,43 | 1 |
| 6 | 25 | | 4243005915 | 0,43 | 1 |
| 8 | 25 | | 4243005918 | 0,43 | 1 |

(000E)



Embout 1/4" 6 pans

- Acier S2
- DIN 3126-C 6,3; ISO 1173
- Pour l'utilisation mécanique et manuelle

Livraison : 10 pièces en coffret plastique.

fortis



| Cote s/plats | Longueur totale | Réf. | Prix | Q min. |
|--------------|-----------------|------------|---------|-----------|
| mm | mm | | €/pièce | cde pièce |
| 2 | 25 | 4243009506 | 3,01 | 1 |
| 2,5 | 25 | 4243009509 | 3,01 | 1 |
| 3 | 25 | 4243009512 | 3,01 | 1 |
| 4 | 25 | 4243009515 | 3,01 | 1 |
| 5 | 25 | 4243009518 | 3,01 | 1 |
| 6 | 25 | 4243009521 | 3,38 | 1 |
| 8 | 25 | 4243009524 | 6,39 | 1 |
| 10 | 25 | 4243009527 | 7,88 | 1 |

(000E)

Embout 1/4" 6 pans

- Acier S2
- DIN 3126-E 6,3; ISO 1173
- Pour l'utilisation mécanique et manuelle

Livraison : 10 pièces en coffret plastique.

fortis



| Cote s/plats | Longueur totale | Réf. | Prix | Q min. |
|--------------|-----------------|------------|---------|-----------|
| mm | mm | | €/pièce | cde pièce |
| 3 | 50 | 4243009530 | 5,63 | 1 |
| 4 | 50 | 4243009533 | 6,01 | 1 |
| 5 | 50 | 4243009536 | 6,01 | 1 |
| 6 | 50 | 4243009539 | 6,39 | 1 |

(000E)

Embout 1/4" 6 pans, n° 840/1 Z

- Conforme à DIN 3126-C 6,3; ISO 1173
- Tenace
- Pour le vissage universel
- Avec géométrie Hex-Plus, contre les vis abîmées et pour un couple plus important

Wera
BE A TOOL FOR YOU



| Cote s/plats | Longueur totale | Réf. | Prix | Q min. |
|--------------|-----------------|------------|---------|-----------|
| mm | mm | | €/pièce | cde pièce |
| 1,5 | 25 | 4243004347 | 1,69 | 1 |
| 2 | 25 | 4243004350 | 1,69 | 1 |
| 2,5 | 25 | 4243004353 | 1,69 | 1 |
| 3 | 25 | 4243004356 | 1,69 | 1 |
| 4 | 25 | 4243004359 | 1,69 | 1 |
| 5 | 25 | 4243004362 | 1,69 | 1 |
| 6 | 25 | 4243004365 | 1,69 | 1 |
| 8 | 25 | 4243004368 | 2,41 | 1 |

(000E)

Embout 1/4" 6 pans, inox, n° 3840/1 TS

- Conforme à DIN 3126-C 6,3; ISO 1173
- Inox
- Zone de torsion
- Lors de l'utilisation de vis en inox, empêche le dépôt de rouille erratique
- Système de recherche d'outils Take-it-easy avec marquage couleurs selon les profils et le marquage des tailles



| Cote s/plats | Longueur totale | Tool Finder | Réf. | Prix | Q min. cde |
|--------------|-----------------|-------------|------------|---------|------------|
| mm | mm | | | €/pièce | pièce |
| 1,5 | 25 | Oui | 4243004900 | 3,37 | 1 |
| 2 | 25 | Oui | 4243004903 | 3,37 | 1 |
| 2,5 | 25 | Oui | 4243004906 | 3,37 | 1 |
| 3 | 25 | Oui | 4243004909 | 3,37 | 1 |
| 4 | 25 | Oui | 4243004912 | 3,37 | 1 |
| 5 | 25 | Oui | 4243004915 | 3,37 | 1 |
| 6 | 25 | Oui | 4243004918 | 3,37 | 1 |

(000E)

Embout 1/4" 6 pans, Impaktor, n° 840/1 IMP DC

- Conforme à DIN 3126-C 6,3; ISO 1173
- Prise de force diamantée, empêche de glisser hors de la vis
- Technologie Impaktor pour des durées de fonctionnement supérieures à la moyenne
- Adapté à une utilisation avec les tournevis à impact/à choc ordinaires
- La combinaison entre les 2 zones de torsion dans le support Impaktor et dans l'embout Impaktor permet le système Tri Torsion
- Système de recherche d'outils Take-it-easy avec marquage couleurs selon les profils et le marquage des tailles



| Cote s/plats | Longueur totale | Réf. | Prix | Q min. cde |
|--------------|-----------------|------------|---------|------------|
| mm | mm | | €/pièce | pièce |
| 4 | 25 | 4243004970 | 4,41 | 1 |
| 5 | 25 | 4243004972 | 4,41 | 1 |
| 6 | 25 | 4243004974 | 4,41 | 1 |

(000G)

Embout 1/4" 6 pans, n° 840/4 Z

- Conforme à DIN 3126-E 6,3; ISO 1173
- Tenace
- Pour le vissage universel
- Avec géométrie Hex-Plus, contre les vis abîmées et pour un couple plus important



| Cote s/plats | Longueur totale | Réf. | Prix | Q min. cde |
|--------------|-----------------|------------|---------|------------|
| mm | mm | | €/pièce | pièce |
| 2 | 50 | 4243004600 | 3,24 | 1 |
| 2,5 | 50 | 4243004603 | 3,24 | 1 |
| 3 | 50 | 4243004606 | 3,24 | 1 |
| 4 | 50 | 4243004609 | 3,24 | 1 |
| 5 | 50 | 4243004612 | 3,24 | 1 |
| 6 | 50 | 4243004615 | 3,24 | 1 |
| 8 | 50 | 4243004618 | 5,38 | 1 |

(000E)

Embout 1/4" 6 pans, Impaktor, n° 840/4 IMP DC

- DIN 3126-C 6,3; ISO 1173
- Prise de force diamantée, empêche de glisser hors de la vis
- Technologie Impaktor pour des durées de fonctionnement supérieures à la moyenne
- Adapté à une utilisation avec les tournevis à impact/à choc ordinaires
- Avec géométrie Hex-Plus, contre les vis abîmées et pour un couple plus important
- La combinaison entre les 2 zones de torsion dans le support Impaktor et dans l'embout Impaktor permet le système Tri Torsion
- Système de recherche d'outils Take-it-easy avec marquage couleurs selon les profils et le marquage des tailles



| Cote s/plats | Longueur totale | Réf. | Prix | Q min. cde |
|--------------|-----------------|------------|---------|------------|
| mm | mm | | €/pièce | pièce |
| 4 | 50 | 4243004976 | 6,70 | 1/5 |
| 5 | 50 | 4243004978 | 6,72 | 1/5 |
| 6 | 50 | 4243004980 | 6,70 | 1/5 |

(000G)

Douille à queue d'embout 1/4", magnétique

- Acier S2
- DIN 3126-E 6,3; ISO 1173
- Aimant permanent

| Cote s/plats | Longueur totale | Réf. | Prix | Q min. cde |
|--------------|-----------------|--------------|---------|------------|
| mm | mm | | €/pièce | pièce |
| 6 | 65 | 4243020200 ! | 4,00 | 1 |
| 7 | 65 | 4243020203 ! | 4,00 | 1 |
| 8 | 65 | 4243020206 ! | 4,00 | 1 |
| 10 | 65 | 4243020209 ! | 4,46 | 1 |
| 13 | 65 | 4243020212 ! | 4,89 | 1 |

(000H)



Jeu de douilles à queue d'embout 1/4", magnétique

- Acier S2
- DIN 3126-E 6,3; ISO 1173
- Aimant permanent

Livraison : dans un sac banane.

Contenu :

5 douilles à queue d'embout 1/4" métrique 6; 7; 8; 10; 13 mm

| Quantité | Réf. | Prix | Q min. cde |
|----------|------------|-------|------------|
| | | €/jeu | jeu |
| 5 pièces | 4243020250 | 14,24 | 1 |

(000E)



Douille à queue d'embout 1/4", magnétique, n° 869/4 M

- Métrique
- Conforme à DIN 3126-E 6,3; ISO 1173
- Aimant permanent

| Cote s/plats | Longueur totale | Réf. | Prix | Q min. cde |
|--------------|-----------------|--------------|---------|------------|
| mm | mm | | €/pièce | pièce |
| 5,5 | 50 | 4243004550 ! | 4,59 | 1 |
| 6 | 50 | 4243004553 ! | 4,59 | 1 |
| 7 | 50 | 4243004556 ! | 4,59 | 1 |
| 8 | 50 | 4243004559 ! | 4,59 | 1 |
| 9 | 50 | 4243004562 ! | 4,59 | 1 |
| 10 | 50 | 4243004565 ! | 4,59 | 1 |
| 12 | 50 | 4243004568 ! | 5,45 | 1 |
| 13 | 50 | 4243004571 ! | 5,45 | 1 |

(000E)



Douille à queue d'embout 1/4", magnétique, en pouces américains, n° 869/4 M

- Pouces américains
- Conforme à DIN 3126-E 6,3; ISO 1173
- Aimant permanent

| Cote s/plats | Longueur totale | Réf. | Prix | Q min. cde |
|--------------|-----------------|--------------|---------|------------|
| pouces | mm | | €/pièce | pièce |
| 1/4 | 50 | 4243004574 ! | 4,73 | 1 |
| 5/16 | 50 | 4243004577 ! | 5,49 | 1 |
| 3/8 | 50 | 4243004580 ! | 5,49 | 1 |

(000E)



Jeu de douilles à queue d'embout 1/4", magnétiques, n° 869/4 M

- DIN 3126-E 6,3; ISO 1173
- Aimant permanent

Livraison : dans un sac banane.

Contenu :

5 douilles à queue d'embout 1/4" métriques 7; 8; 10; 12; 13 mm
3 douilles à queue d'embout 1/4" en pouces américains 1/4; 5/16; 3/8"



| Quantité | Réf. | Prix €/pièce | Q min. cde pièce |
|----------|--------------|-----------------|------------------------|
| 8 pièces | 4243004590 ! | 45,50 | 1 |

(000E)

Douille à queue d'embout 1/4", inox, n° 3869/4

- Inox
- Métrique
- DIN 3126-E 6,3; ISO 1173
- Non-magnétique, avec ressort de maintien

Remarque : empêche le dépôt de rouille erratique lors du vissage de vis en inox.



| Cote s/plats mm | Longueur totale mm | UQ kurz | Réf. | Prix € | Q min. cde |
|--------------------|-----------------------|---------|------------|-----------|---------------|
| 7 | 50 | jeu | 4243004936 | 10,57 | 1 |
| 8 | 50 | pièce | 4243004939 | 11,38 | 1 |
| 10 | 50 | pièce | 4243004942 | 12,33 | 1 |
| 13 | 50 | pièce | 4243004945 | 16,99 | 1 |

(000E)

Embout 1/4" pour vis à empreinte TORX®

- DIN 3126-C 6,3; ISO 1173
- Tenace
- Pour une utilisation universelle

forum
Professional Solutions



| Taille | Longueur totale | Réf. | Prix | Q min. cde pièce |
|--------|-----------------|------------|---------|------------------------|
| | mm | | €/pièce | |
| T 8 | 25 | 4243009200 | 0,43 | 1 |
| T 9 | 25 | 4243009203 | 0,43 | 1 |
| T 10 | 25 | 4243009206 | 0,43 | 1 |
| T 15 | 25 | 4243009209 | 0,43 | 1 |
| T 20 | 25 | 4243009212 | 0,43 | 1 |
| T 25 | 25 | 4243009215 | 0,43 | 1 |
| T 27 | 25 | 4243009218 | 0,43 | 1 |
| T 30 | 25 | 4243009221 | 0,43 | 1 |
| T 40 | 25 | 4243009224 | 0,43 | 1 |

(000E)



Embout 1/4" pour vis à empreinte TORX®, avec zone de torsion

- DIN 3126-C 6,3; ISO 1173
- Tenace
- Zone de torsion
- Pour une utilisation universelle

forum
Professional Solutions



| Taille | Longueur totale | Réf. | Prix | Q min. cde pièce |
|--------|-----------------|------------|---------|------------------------|
| | mm | | €/pièce | |
| T 10 | 25 | 4243009250 | 0,52 | 1 |
| T 15 | 25 | 4243009253 | 0,52 | 1 |
| T 20 | 25 | 4243009256 | 0,52 | 1 |
| T 25 | 25 | 4243009259 | 0,52 | 1 |
| T 30 | 25 | 4243009262 | 0,52 | 1 |
| T 40 | 25 | 4243009265 | 0,52 | 1 |

(000E)



Embout 1/4" pour vis à empreinte TORX® B0, avec alésage

- DIN 3126-C 6,3; ISO 1173
- Tenace
- Pointe d'embout avec alésage
- Pour une utilisation universelle

forum
Professional Solutions



| Taille | Longueur totale | Réf. | Prix | Q min. cde pièce |
|--------|-----------------|------------|---------|------------------------|
| | mm | | €/pièce | |
| T 10 | 25 | 4243009300 | 0,56 | 1 |
| T 15 | 25 | 4243009303 | 0,67 | 1 |
| T 20 | 25 | 4243009306 | 0,56 | 1 |
| T 25 | 25 | 4243009309 | 0,56 | 1 |
| T 27 | 25 | 4243009312 | 0,56 | 1 |
| T 30 | 25 | 4243009315 | 0,56 | 1 |
| T 40 | 25 | 4243009318 | 0,56 | 1 |

(000E, 000G)



Embout 1/4" pour vis à empreinte TORX®

- Tenace
- DIN 3126-E 6,3; ISO 1173
- Pour une utilisation universelle



| Taille | Longueur totale | Réf. | Prix | Q min. cde pièce |
|--------|-----------------|------------|---------|------------------|
| | mm | | €/pièce | |
| T 10 | 50 | 4243009350 | 1,22 | 1 |
| T 15 | 50 | 4243009353 | 1,22 | 1 |
| T 20 | 50 | 4243009356 | 1,22 | 1 |
| T 25 | 50 | 4243009359 | 1,22 | 1 |
| T 27 | 50 | 4243009362 | 1,22 | 1 |
| T 30 | 50 | 4243009365 | 1,22 | 1 |
| T 40 | 50 | 4243009368 | 1,22 | 1 |

(000E)



Embout 1/4" pour vis à empreinte TORX®

- DIN 3126-E 6,3; ISO 1173
- Tenace
- Pour une utilisation universelle



| Taille | Longueur totale | Réf. | Prix | Q min. cde pièce |
|--------|-----------------|------------|---------|------------------|
| | mm | | €/pièce | |
| T 10 | 90 | 4243009400 | 2,27 | 1 |
| T 15 | 90 | 4243009403 | 2,27 | 1 |
| T 20 | 90 | 4243009406 | 2,27 | 1 |
| T 25 | 90 | 4243009409 | 2,27 | 1 |
| T 30 | 90 | 4243009412 | 2,27 | 1 |
| T 40 | 90 | 4243009415 | 2,27 | 1 |

(000E)



Embout 1/4" pour vis à empreinte TORX®

- Acier S2
- DIN 3126-C 6,3; ISO 1173
- Pour l'utilisation mécanique et manuelle

Livraison : 50 pièces en coffret plastique.



| Taille | Longueur totale | Réf. | Prix | Q min. cde pièce |
|--------|-----------------|------------|---------|------------------|
| | mm | | €/pièce | |
| T 20 | 25 | 4243009542 | 13,86 | 1 |
| T 25 | 25 | 4243009545 | 13,86 | 1 |
| T 30 | 25 | 4243009548 | 13,86 | 1 |

(000E)



Embout 1/4" pour vis à empreinte TORX®, n° 867/1 Z

- Conforme à DIN 3126-C 6,3; ISO 1173
- Tenace
- Pour le vissage universel



| Taille | Longueur totale | Réf. | Prix €/pièce | Q min. cde pièce |
|--------|-----------------|------------|-----------------|------------------------|
| | mm | | | |
| T 5 | 25 | 4243004301 | 0,99 | 1 |
| T 6 | 25 | 4243004302 | 0,99 | 1 |
| T 7 | 25 | 4243004304 | 0,99 | 1 |
| T 8 | 25 | 4243004305 | 0,99 | 1 |
| T 9 | 25 | 4243004307 | 0,99 | 1 |
| T 10 | 25 | 4243004300 | 0,99 | 1 |
| T 15 | 25 | 4243004303 | 0,99 | 1 |
| T 20 | 25 | 4243004306 | 0,99 | 1 |
| T 25 | 25 | 4243004309 | 0,99 | 1 |
| T 30 | 25 | 4243004312 | 0,99 | 1 |
| T 40 | 25 | 4243004315 | 0,99 | 1 |
| T 45 | 35 | 4243004318 | 2,84 | 1 |
| T 50 | 35 | 4243004321 | 2,84 | 1 |
| T 55 | 35 | 4243004324 | 5,69 | 1 |

(000E)

Embout 1/4", pour vis TORX® HF femelle, avec pose-vis, n° 867/1 Z HF

- Conforme à DIN 3126-C 6,3; ISO 1173
- Tenace
- Pour le vissage universel
- La géométrie spéciale retient les vis TORX® en toute sécurité sur la pointe de l'outil grâce à l'effet de serrage



| Taille | Longueur totale | Réf. | Prix €/pièce | Q min. cde pièce |
|--------|-----------------|------------|-----------------|------------------------|
| | mm | | | |
| T 8 | 25 | 4243004830 | 2,81 | 1 |
| T 9 | 25 | 4243004833 | 2,81 | 1 |
| T 10 | 25 | 4243004836 | 2,81 | 1 |
| T 15 | 25 | 4243004839 | 2,81 | 1 |
| T 20 | 25 | 4243004842 | 2,81 | 1 |
| T 25 | 25 | 4243004845 | 2,81 | 1 |
| T 27 | 25 | 4243004848 | 2,81 | 1 |
| T 30 | 25 | 4243004851 | 2,81 | 1 |
| T 40 | 25 | 4243004854 | 2,81 | 1 |

(000H)

Embout 1/4", pour vis TORX®, diamant, n° 867/1 BDC

- Conforme à DIN 3126-C 6,3; ISO 1173
- Prise de force diamantée, empêche de glisser hors de la vis
- Zone de torsion
- Pour les vissages dans le bois, le métal et la tôle
- Pour le vissage dans des surfaces sensibles
- Système de recherche d'outils Take-it-easy avec marquage couleurs selon les profils et le marquage des tailles



| Taille | Longueur totale | Tool Finder | Réf. | Prix €/pièce | Q min. cde pièce |
|--------|-----------------|-------------|------------|-----------------|------------------------|
| | mm | | | | |
| T 10 | 25 | Oui | 4243002100 | 4,32 | 1 |
| T 15 | 25 | Oui | 4243002103 | 4,32 | 1 |
| T 20 | 25 | Oui | 4243002106 | 4,32 | 1 |
| T 25 | 25 | Oui | 4243002109 | 4,32 | 1 |
| T 30 | 25 | Oui | 4243002112 | 4,32 | 1 |
| T 40 | 25 | Non | 4243002115 | 4,32 | 1 |

(000G)

Embout 1/4", pour vis TORX®, inox, n° 3867/1 TS

- Inox
- Conforme à DIN 3126-C 6,3; ISO 1173
- Zone de torsion
- Lors de l'utilisation de vis en inox, empêche le dépôt de rouille erratique
- Système de recherche d'outils Take-it-easy avec marquage couleurs selon les profils et le marquage des tailles



| Taille | Longueur totale | | Tool Finder | Réf. | Prix | Q min. cde pièce |
|--------|-----------------|--|-------------|------------|------|------------------|
| | mm | | | | | |
| T 8 | 25 | | Oui | 4243004760 | 4,04 | 1 |
| T 9 | 25 | | Oui | 4243004763 | 4,04 | 1 |
| T 10 | 25 | | Oui | 4243004766 | 4,04 | 1 |
| T 15 | 25 | | Oui | 4243004769 | 4,04 | 1 |
| T 20 | 25 | | Oui | 4243004772 | 4,04 | 1 |
| T 25 | 25 | | Oui | 4243004775 | 4,04 | 1 |
| T 30 | 25 | | Oui | 4243004781 | 4,04 | 1 |
| T 40 | 25 | | Non | 4243004784 | 4,04 | 1 |

(000G)

Embout 1/4", pour vis TORX®, Impaktor, n° 867/1 IMP DC

- Conforme à DIN 3126-C 6,3; ISO 1173
- Prise de force diamantée, empêche de glisser hors de la vis
- Technologie Impaktor pour des durées de fonctionnement supérieures à la moyenne
- Adapté à une utilisation avec les tournevis à impact/à choc ordinaires
- La combinaison entre les 2 zones de torsion dans le support Impaktor et dans l'embout Impaktor permet le système Tri Torsion
- Système de recherche d'outils Take-it-easy avec marquage couleurs selon les profils et le marquage des tailles



| Taille | Longueur totale | | Réf. | Prix | Q min. cde pièce |
|--------|-----------------|--|------------|------|------------------|
| | mm | | | | |
| T 20 | 25 | | 4243002126 | 4,41 | 1 |
| T 25 | 25 | | 4243002129 | 4,41 | 1 |
| T 30 | 25 | | 4243002135 | 4,41 | 1 |
| T 40 | 25 | | 4243002138 | 4,41 | 1 |

(000G)

Embout 1/4", pour vis TORX® BO, avec alésage, n° 867/1 Z BO

- Conforme à DIN 3126-C 6,3; ISO 1173
- Tenace
- Pour le vissage universel
- Spécial pour les vis TORX® Tamper avec goupille de sécurité



| Taille | Longueur totale | | Réf. | Prix | Q min. cde pièce |
|--------|-----------------|--|------------|------|------------------|
| | mm | | | | |
| T 10 | 25 | | 4243004790 | 2,59 | 1 |
| T 15 | 25 | | 4243004791 | 2,59 | 1 |
| T 20 | 25 | | 4243004792 | 2,59 | 1 |
| T 25 | 25 | | 4243004793 | 2,59 | 1 |
| T 27 | 25 | | 4243004794 | 2,59 | 1 |
| T 30 | 25 | | 4243004795 | 2,59 | 1 |
| T 40 | 25 | | 4243004796 | 2,59 | 1 |

(000E)

Embout 1/4", pour vis SPAX®, T-STAR plus 867/1 ZA

- Conforme à DIN 3126-C 6,3; ISO 1173
- Tenace
- Goupille de sûreté
- Pour les vissages dans le métal et la tôle

| Taille | Longueur totale | Réf. | Prix €/pièce | Q min. cde pièce |
|--------|-----------------|------------|-----------------|------------------------|
| | mm | | | |
| T 10 | 25 | 4243004800 | 1,13 | 1 |
| T 15 | 25 | 4243004803 | 1,13 | 1 |
| T 20 | 25 | 4243004806 | 1,13 | 1 |
| T 25 | 25 | 4243004809 | 1,13 | 1 |
| T 30 | 25 | 4243004812 | 1,13 | 1 |
| T 40 | 25 | 4243004815 | 1,13 | 1 |

(000E)



Embout 1/4", pour vis TORX PLUS®, n° 867/1 Z IP

- Conforme à DIN 3126-C 6,3; ISO 1173
- Tenace
- Pour le vissage universel

| Taille | Longueur totale | Réf. | Prix €/pièce | Q min. cde pièce |
|--------|-----------------|------------|-----------------|------------------------|
| | mm | | | |
| 10 IP | 25 | 4243002080 | 2,79 | 1 |
| 15 IP | 25 | 4243002083 | 2,79 | 1 |
| 20 IP | 25 | 4243002086 | 2,79 | 1 |
| 25 IP | 25 | 4243002089 | 2,79 | 1 |
| 30 IP | 25 | 4243002092 | 2,79 | 1 |
| 40 IP | 25 | 4243002095 | 2,79 | 1 |

(000E)



Embout 1/4", pour vis ASSY®, n° 864/1 Z SIT

- Conforme à DIN 3126-C 6,3; ISO 1173
- Tenace
- Pour le vissage universel
- Spécialement pour vis SIT®

| Taille | Longueur totale | Réf. | Prix €/pièce | Q min. cde pièce |
|--------|-----------------|------------|-----------------|------------------------|
| | mm | | | |
| SIT 10 | 25 | 4243002020 | 1,79 | 1 |
| SIT 20 | 25 | 4243002023 | 1,79 | 1 |
| SIT 25 | 25 | 4243002026 | 1,79 | 1 |
| SIT 30 | 25 | 4243002029 | 1,79 | 1 |

(000G)



Embout 1/4", pour vis TRI-WING®, n° 875/1

- Conforme à DIN 3126-C 6,3; ISO 1173
- Tenace
- Pour le vissage universel

| Taille | Longueur totale | Réf. | Prix €/pièce | Q min. cde pièce |
|--------|-----------------|------------|-----------------|------------------------|
| | mm | | | |
| 1 | 25 | 4243002030 | 6,07 | 1 |
| 2 | 25 | 4243002032 | 6,07 | 1 |
| 3 | 25 | 4243002034 | 6,07 | 1 |
| 4 | 25 | 4243002036 | 6,07 | 1 |

(000E)



Embout 1/4", pour vis à denture multiple, n° 860/1 XZN

- Conforme à DIN 3126-C6,3; ISO 1173
- Tenace
- Pour le vissage universel



| Taille | Longueur totale | Réf. | Prix €/pièce | Q min. cde pièce |
|--------|-----------------|------------|-----------------|------------------------|
| | mm | | | |
| M4 | 25 | 4243002040 | 3,01 | 1 |
| M5 | 25 | 4243002042 | 3,01 | 1 |
| M6 | 25 | 4243002044 | 3,01 | 1 |
| M8 | 25 | 4243002046 | 3,49 | 1/5 |

(000E)



Embout 1/4" pour vis à empreinte TORX®

- Acier S2
- DIN 3126-E 6,3; ISO 1173
- Pour l'utilisation mécanique et manuelle



Livraison : 10 pièces en coffret plastique.

| Taille | Longueur totale | Réf. | Prix €/pièce | Q min. cde pièce |
|--------|-----------------|------------|-----------------|------------------------|
| | mm | | | |
| T 10 | 50 | 4243009551 | 5,63 | 1 |
| T 15 | 50 | 4243009554 | 5,63 | 1 |
| T 20 | 50 | 4243009557 | 5,63 | 1 |
| T 25 | 50 | 4243009560 | 6,01 | 1 |
| T 27 | 50 | 4243009563 | 6,01 | 1 |
| T 30 | 50 | 4243009566 | 6,01 | 1 |
| T 40 | 50 | 4243009569 | 5,83 | 1 |

(000E)



Embout 1/4" pour vis TORX®, n° 867/4 Z

- Conforme à DIN 3126-E 6,3; ISO 1173
- Tenace
- Pour une utilisation universelle



| Taille | Longueur totale | Réf. | Prix €/pièce | Q min. cde pièce |
|--------|-----------------|------------|-----------------|------------------------|
| | mm | | | |
| T 6 | 50 | 4243004406 | 2,90 | 1 |
| T 8 | 50 | 4243004409 | 2,90 | 1 |
| T 10 | 50 | 4243004412 | 2,90 | 1 |
| T 15 | 50 | 4243004415 | 2,90 | 1 |
| T 20 | 50 | 4243004418 | 2,90 | 1 |
| T 25 | 50 | 4243004421 | 2,90 | 1 |
| T 27 | 50 | 4243004424 | 2,90 | 1 |
| T 30 | 50 | 4243004427 | 2,90 | 1 |
| T 40 | 50 | 4243004430 | 2,90 | 1 |

(000E)



Embout 1/4", pour vis TORX® HF, avec pose-vis, n° 867/4 Z HF

- Conforme à DIN 3126-E 6,3; ISO 1173
- Tenace
- Pour le vissage universel
- La géométrie spéciale retient les vis TORX® en toute sécurité sur la pointe de l'outil grâce à l'effet de serrage

| Taille | Longueur totale | Réf. | Prix €/pièce | Q min. cde pièce |
|--------|-----------------|------------|-----------------|------------------------|
| | mm | | | |
| T 8 | 50 | 4243004870 | 3,98 | 1 |
| T 10 | 50 | 4243004873 | 3,98 | 1 |
| T 15 | 50 | 4243004876 | 3,98 | 1 |
| T 20 | 50 | 4243004879 | 3,98 | 1 |
| T 25 | 50 | 4243004882 | 3,98 | 1 |
| T 27 | 50 | 4243004885 | 3,98 | 1 |
| T 30 | 50 | 4243004888 | 3,98 | 1 |
| T 40 | 50 | 4243004891 | 3,98 | 1 |

(000E)



Embout 1/4" pour vis TORX®, n° 867/4 Z

- Conforme à DIN 3126-E 6,3; ISO 1173
- Tenace
- Pour une utilisation universelle

| Taille | Longueur totale | Réf. | Prix €/pièce | Q min. cde pièce |
|--------|-----------------|------------|-----------------|------------------------|
| | mm | | | |
| T 10 | 70 | 4243004435 | 4,59 | 1 |
| T 15 | 70 | 4243004436 | 4,59 | 1 |
| T 20 | 70 | 4243004437 | 4,59 | 1 |
| T 25 | 70 | 4243004438 | 4,59 | 1 |
| T 27 | 70 | 4243004439 | 4,59 | 1 |
| T 30 | 70 | 4243004440 | 4,59 | 1 |
| T 40 | 70 | 4243004441 | 4,59 | 1 |
| T 10 | 89 | 4243004442 | 6,21 | 1 |
| T 15 | 89 | 4243004443 | 6,21 | 1 |
| T 20 | 89 | 4243004444 | 6,21 | 1 |
| T 25 | 89 | 4243004445 | 6,21 | 1 |
| T 30 | 89 | 4243004446 | 6,21 | 1 |
| T 40 | 89 | 4243004447 | 6,21 | 1 |

(000E)



Embout 1/4", pour vis TORX® BO, avec alésage, n° 867/4 Z BO

- Conforme à IN 3126-E 6,3; ISO 1173
- Tenace
- Pour le vissage universel
- Spécial pour les vis TORX® Tamper avec goupille de sécurité

| Taille | Longueur totale | Réf. | Prix €/pièce | Q min. cde pièce |
|--------|-----------------|------------|-----------------|------------------------|
| | mm | | | |
| T 8 | 89 | 4243004480 | 11,70 | 1 |
| T 10 | 89 | 4243004481 | 11,70 | 1 |
| T 15 | 89 | 4243004482 | 11,70 | 1 |
| T 20 | 89 | 4243004483 | 11,70 | 1 |
| T 25 | 89 | 4243004484 | 11,70 | 1 |
| T 30 | 89 | 4243004486 | 11,70 | 1 |
| T 40 | 89 | 4243004488 | 11,70 | 1 |

(000E)



Embout 1/4", pour vis TORX®, Impaktor, n° 867/4 IMP DC

- Conforme à DIN 3126-E 6,3; ISO 1173
- Prise de force diamantée
- Technologie Impaktor pour des durées de fonctionnement supérieures à la moyenne
- Adapté à une utilisation avec les tournevis à impact/à choc ordinaires
- La combinaison entre les 2 zones de torsion dans le support Impaktor et dans l'embout Impaktor permet le système Tri Torsion



| Taille | Longueur totale | Réf. | Prix €/pièce | Q min. cde pièce |
|--------|-----------------|------------|-----------------|------------------------|
| | mm | | | |
| T 20 | 50 | 4243002140 | 6,70 | 1/5 |
| T 25 | 50 | 4243002141 | 6,70 | 1/5 |
| T 30 | 50 | 4243002144 | 6,70 | 1/5 |
| T 40 | 50 | 4243002147 | 6,70 | 1/5 |

(000G)

Jeu d'embouts Bois, assortiment

- Tenaces
- Pour une utilisation universelle

Livraison : dans une boîte en plastique avec fenêtre.

Contenu :

- 1 porte-embout avec douille inox
- 3 embouts plats pour vis à fente 3,5; 4,5; 5,5 mm
- 4 embouts cruciformes PH 1; 2 x PH 2; PH 3
- 5 embouts cruciformes PZ 1; 3 x PZ 2; PZ 3
- 19 embouts pour vis TORX® T 8; T 9; 3 x T 10; 3 x T 15; 4 x T 20; 4 x T 25; T 27; T 30; T 40

| Quantité | Réf. | Prix €/jeu | Q min. cde jeu |
|-----------|------------|---------------|----------------------|
| 32 pièces | 4243005950 | 19,78 | 1 |

(000E)



Jeu d'embouts universels, assortiment

- Tenaces
- Pour une utilisation universelle

Livraison : en coffret plastique.

Contenu :

- 1 porte-embout avec douille en inox
- 7 embouts 6 pans 2; 2,5; 3; 4; 5; 6; 8 mm
- 3 embouts plats pour vis à fente 3,5; 4,5; 5,5 mm
- 6 embouts cruciformes 2 x PH 1; 3 x PH 2; PH 3
- 4 embouts cruciformes PZ 1; 2 x PZ 2; PZ 3
- 11 embouts pour vis TORX® T 8; T 9; T 10; T 15; 2 x T 20; 2 x T 25; T 27; T 30; T 40

| Quantité | Réf. | Prix €/jeu | Q min. cde jeu |
|-----------|------------|---------------|----------------------|
| 32 pièces | 4243005953 | 19,78 | 1 |

(000E)



Jeu d'embouts Torsion, assortiment

- Tenaces
- Zone de torsion
- Pour une utilisation universelle

Livraison : en coffret plastique.

Contenu :

- 1 porte-embout avec un mandrin à serrage rapide
- 7 embouts cruciformes 2 x PH 1; 4 x PH 2; PH 3
- 6 embouts cruciformes 2 x PZ 1; 3 x PZ 2; PZ 3
- 18 embouts pour vis TORX® 3 x T 10; 3 x T 15; 4 x T 20; 4 x T 25; 2 x T 30; 2 x T 40

| Quantité | Réf. | Prix €/jeu | Q min. cde jeu |
|-----------|------------|---------------|----------------------|
| 32 pièces | 4243005956 | 25,56 | 1 |

(000E)



Jeu d'embouts spéciaux, assortiment

- Tenaces
- Pour une utilisation universelle

Livraison : en coffret plastique.

Contenu :

- 1 porte-embout avec douille en inox
- 1 porte-embout avec un mandrin à serrage rapide
- 7 embouts 6 pans 2; 2,5; 3; 4; 5; 6; 8 mm
- 2 embouts plats pour vis à fente 3,5; 4,5 mm
- 3 embouts cruciformes PH 1; PH 2; PH 3
- 3 embouts cruciformes PZ 1; PZ 2; PZ 3
- 8 embouts pour vis TORX® T 8; T 9; T 10; T 15; T 20; T 25; T 30; T 40
- 7 embouts pour vis TORX® BO, avec alésage T 10; T 15; T 20; T 25; T 27; T 30; T 40

| Quantité | Réf. | Prix €/jeu | Q min. cde jeu |
|-----------|------------|---------------|----------------------|
| 32 pièces | 4243005959 | 23,85 | 1 |

(000E)

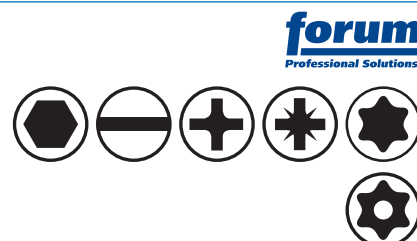

Jeu d'embouts Big, assortiment

- Tenaces
- Pour une utilisation universelle

Livraison : en coffret plastique.

Contenu :

- 1 porte-embout avec douille en inox
- 1 porte-embout avec un mandrin à serrage rapide
- 7 embouts 6 pans 2; 2,5; 3; 4; 5; 6; 8 mm
- 2 embouts plats pour vis à fente 3,5; 4,5 mm
- 9 embouts cruciformes 2 x PH 1; 5 x PH 2; 2 x PH 3
- 3 embouts cruciformes, longs, PH 1; PH 2; PH 3
- 9 embouts cruciformes 2 x PZ 1; 5 x PZ 2; 2 x PZ 3
- 3 embouts cruciformes, longs, PZ 1; PZ 2; PZ 3
- 19 embouts pour vis TORX® T 8; T 9; 3 x T 10; 3 x T 15; 4 x T 20; 4 x T 25; T 27; T 30; T 40
- 3 embouts pour vis TORX®, longs, T 15; T 20; T 25
- 7 embouts pour vis TORX® BO, avec alésage T 10; T 15; T 20; T 25; T 27; T 30; T 40

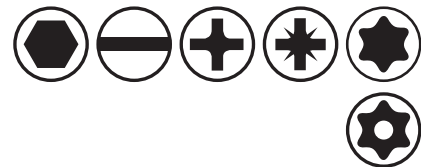

| Quantité | Réf. | Prix €/jeu | Q min. cde jeu |
|-----------|------------|---------------|----------------------|
| 64 pièces | 4243005962 | 56,09 | 1 |

(000E)

Jeu d'embouts, assortiment

- Acier S2
- Pour l'utilisation mécanique et manuelle

Livraison : porte-embout avec fonction de serrage rapide et adaptateur pour douilles 1/4", avec mousqueton.

Contenu :

- 1 porte-embout
- 3 embouts plats pour vis à fente 3; 4,5; 5,5 mm
- 4 embouts cruciformes PH 1; PH 2; PH 2; PH 3
- 3 embouts cruciformes PZ 1; PZ 2; PZ 3
- 10 embouts pour vis TORX® T 6; T 8; T 9; T 10; T 15; T 20; T 25; T 27; T 30; T 40
- 1 adaptateur pour douilles 1/4"

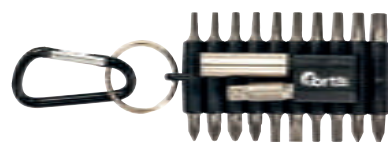

| Quantité | Réf. | Prix €/jeu | Q min. cde jeu |
|-----------|------------|---------------|----------------------|
| 22 pièces | 4243020321 | 8,75 | 1 |

(000E)

Jeu d'embouts, assortiment, avec embouts 50 mm et porte-embout

- Acier S2
- Pour l'utilisation mécanique et manuelle

Livraison : dans un coffret en métal.

Contenu :

- 4 embouts 6 pans 3; 4; 5; 6 mm
- 3 embouts plats pour vis à fente 4; 5,5; 6,5 mm
- 4 embouts cruciformes PH 1; 2 x PH 2; PH 3
- 6 embouts cruciformes 2 x PZ 1; 2 x PZ 2; 2 x PZ 3
- 7 embouts pour vis TORX® T 10; T 15; T 20; T 25; T 27; T 30; T 40
- 6 embouts pour vis TORX® BO, avec alésage T 10; T 15; T 20; T 25; T 27; T 30; T 40

| Quantité | Réf. | Prix €/jeu | Q min. cde jeu |
|-----------|------------|---------------|----------------------|
| 30 pièces | 4243020315 | 29,54 | 1 |

(000E)

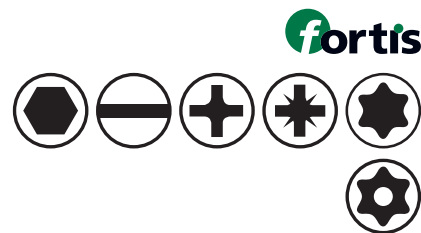

Jeu d'embouts, assortiment, avec porte-embout

- Acier S2
- Pour l'utilisation mécanique et manuelle

Livraison : dans un coffret en métal.

Contenu :

- 1 porte-embout
- 3 embouts 6 pans 4; 5; 6 mm
- 3 embouts plats pour vis à fente 4,5; 5,5; 6,5 mm
- 9 embouts cruciformes 3 x PH 1; 3 x PH 2; 3 x PH 3
- 9 embouts cruciformes 3 x PZ 1; 3 x PZ 2; 3 x PZ 3
- 6 embouts pour vis TORX® femelle T 10; T 15; T 20; T 25; T 30; T 40

| Quantité | Réf. | Prix €/jeu | Q min. cde jeu |
|-----------|------------|---------------|----------------------|
| 31 pièces | 4243020303 | 12,46 | 1 |

(000E)



Jeu d'embouts, assortiment, avec porte-embout à serrage rapide

- Acier S2
- Pour l'utilisation mécanique et manuelle

Livraison : dans coffret en métal.

Contenu :

- 1 porte-embout avec mandrin à serrage rapide
- 3 embouts 6 pans 4; 5; 6 mm
- 3 embouts plats pour vis à fente 4,5; 5,5; 6,5 mm
- 9 embouts cruciformes 3 x PH 1; 3 x PH 2; 3 x PH 3
- 9 embouts cruciformes 3 x PZ 1; 3 x PZ 2; 3 x PZ 3
- 6 embouts pour vis TORX® femelle T 10; T 15; T 20; T 25; T 30; T 40

| Quantité | Réf. | Prix €/jeu | Q min. cde jeu |
|-----------|------------|---------------|----------------------|
| 31 pièces | 4243020306 | 14,72 | 1 |

(000E)

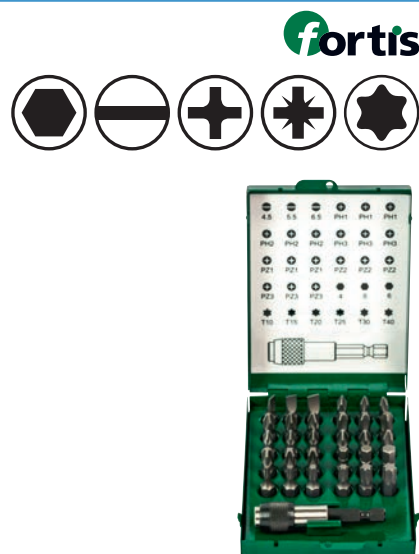

Jeu d'embouts, assortiment, avec anneau de couleur

- Acier S2
- Pour l'utilisation mécanique et manuelle
- Chromés avec anneau de couleur pour une attribution facile du profil de vis
- Avec porte-embout à serrage rapide

Livraison : dans une boîte en plastique pratique avec clip de ceinture et fenêtre de visualisation.

Contenu :

- 1 porte-embout avec mandrin à serrage rapide
- 4 embouts (jaune) 6 pans 3; 4; 5; 6 mm
- 4 embouts (vert) plats pour vis à fente 3; 4; 5; 6 mm
- 4 embouts (rouge) cruciformes PH 1; 2 x PH 2; PH 3
- 4 embouts (bleu) cruciformes PZ 1; 2 x PZ 2; PZ 3
- 7 embouts (orange) pour vis TORX® T 10; T 15; T 20; T 25; T 27; T 30; T 40
- 7 embouts (rose) pour vis TORX® BO, avec alésage T 10; T 15; T 20; T 25; T 27; T 30; T 40
- 1 adaptateur pour douilles 1/4"

| Quantité | Réf. | Prix €/jeu | Q min. cde jeu |
|-----------|------------|---------------|----------------------|
| 32 pièces | 4243020324 | 15,21 | 1 |

(000E)



Jeu d'embouts, assortiment, avec cliquet

- Embouts en acier S2
- Douilles en acier au chrome vanadium
- Pour l'utilisation mécanique et manuelle

Livraison : dans une boîte en plastique pratique avec clip de ceinture et fenêtre de visualisation.

Contenu :

- 1 porte-embout à cliquet 1/4"
- 1 porte-embout
- 6 douilles 6 pans 6; 7; 8; 10; 11; 13 mm
- 4 embouts 6 pans 3; 4; 5; 6 mm
- 2 embouts plats pour vis à fente 4,5; 5,5 mm
- 2 embouts cruciformes PH 1; PH 2
- 2 embouts cruciformes PZ 1; PZ 2
- 5 embouts pour vis TORX® T 10; T 15; T 20; T 25; T 30
- 1 adaptateur pour douilles 1/4"

| Quantité | Réf. | Prix €/jeu | Q min. cde jeu |
|-----------|------------|---------------|----------------------|
| 24 pièces | 4243020327 | 22,63 | 1 |

(000E)

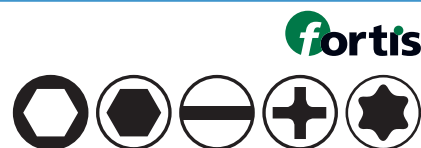

Jeu d'embouts, assortiment, avec anneau de couleur, avec cliquet

- Acier S2
- Pour l'utilisation mécanique et manuelle
- Chromés avec anneau de couleur pour une attribution facile du profil de vis

Livraison : dans une boîte en plastique pratique avec clip de ceinture et fenêtre de visualisation.

Contenu :

- 1 porte-embout à cliquet 1/4"
- 1 porte-embout
- 4 embouts (jaune) 6 pans 3; 4; 5; 6 mm
- 4 embouts (vert) plats pour vis à fente 3; 4; 5; 6 mm
- 4 embouts (rouge) cruciformes PH 1; 2 x PH 2; PH 3
- 4 embouts (bleu) cruciformes PZ 1; 2 x PZ 2; PZ 3
- 6 embouts (orange) pour vis TORX® T 15; T 20; T 25; T 27; T 30; T 40
- 7 embouts (rose) pour vis TORX® BO, avec alésage T 10; T 15; T 20; T 25; T 27; T 30; T 40
- 1 adaptateur pour douilles 1/4"

| Quantité | Réf. | Prix €/jeu | Q min. cde jeu |
|-----------|------------|---------------|----------------------|
| 32 pièces | 4243020330 | 23,18 | 1 |

(000E)



Jeu d'embouts, assortiment mixte

- Acier S2
- Pour l'utilisation mécanique et manuelle

Livraison : dans une boîte en plastique pratique avec clip de ceinture et fenêtre de visualisation.

Contenu :

- 1 porte-embout avec un mandrin à serrage rapide
- 4 embouts 6 pans 3; 4; 5; 6 mm
- 4 embouts plats pour vis à fente 3; 4; 5; 6 mm
- 4 embouts cruciformes PH 1; 2 x PH 2; PH 3
- 4 embouts cruciformes PZ 1; 2 x PZ 2; PZ 3
- 7 embouts pour vis TORX® T 10; T 15; T 20; T 25; T 27; T 30; T 40
- 7 embouts pour vis TORX® BO, avec alésage T 10; T 15; T 20; T 25; T 27; T 30; T 40
- 1 adaptateur pour douilles 1/4"

| Quantité | Réf. | Prix €/jeu | Q min. cde jeu |
|-----------|------------|---------------|----------------------|
| 32 pièces | 4243020300 | 12,83 | 1 |

(000E)

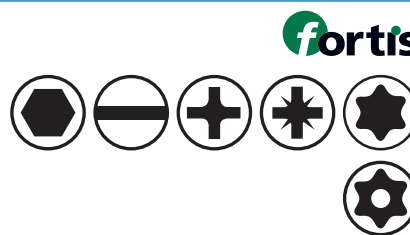

Jeu d'embouts, assortiment, avec anneau de couleur

- Acier S2
- Pour l'utilisation mécanique et manuelle
- Avec embouts longs dans le couvercle pour les vis enfoncées
- Chromés avec anneau de couleur pour une attribution facile du profil de vis

Livraison : en coffret plastique avec rebords gainés de plastique.

Contenu :

- 1 porte-embout avec aimant
- 1 porte-embout avec un mandrin à serrage rapide
- 9 embouts 6 pans 3 x 4; 3 x 5; 3 x 6 mm
- 6 embouts plats pour vis à fente 3 x 4; 3 x 6 mm
- 2 embouts plats pour vis à fente, longs 4, 6 mm
- 12 embouts cruciformes 3 x PH 1; 6 x PH 2; 3 x PH 3
- 3 embouts cruciformes, longs; PH 1; PH 2; PH 3
- 12 embouts cruciformes 3 x PZ 1; 6 x PZ 2; 3 x PZ 3
- 3 embouts cruciformes, longs; PZ 1; PZ 2; PZ 3
- 21 embouts pour vis TORX® 3 x T 10; 3 x T 15; 3 x T 20; 3 x T 25; 3 x T 27; 3 x T 30; 3 x T 40
- 2 embouts pour vis TORX®, longs T 20; T 25

| Quantité | Réf. | Prix €/jeu | Q min. cde jeu |
|-----------|------------|---------------|----------------------|
| 71 pièces | 4243020318 | 39,37 | 1 |

(000E)



Jeu d'embouts, assortiment mixte

- Acier S2
- Pour l'utilisation mécanique et manuelle

Livraison : dans un coffret en métal.

Contenu :

- 1 porte-embout avec aimant
- 9 embouts 6 pans 1,5; 2; 2,5; 3; 4; 5; 5,5; 6; 8 mm
- 6 embouts 6 pans, avec alésage 2; 2,5; 3; 4; 5; 6 mm
- 9 embouts plats pour vis à fente 3; 4; 4,5; 5; 5,5; 6; 6,5; 7; 8 mm
- 4 embouts cruciformes PH 0; PH 1; PH 2; PH 3
- 4 embouts cruciformes PZ 0; PZ 1; PZ 2; PZ 3
- 7 embouts pour vis TORX® T 8; T 10; T 15; T 20; T 25; T 27; T 30; T 40; T 45
- 7 embouts pour vis TORX® BO, avec alésage T 8; T 10; T 15; T 20; T 25; T 27; T 30; T 35; T 40
- 3 embouts pour vis à denture multiple M5; M6; M8
- 4 embouts 4 pans 0; 1; 2; 3
- 4 embouts pour vis de serrage 4; 6; 8; 10
- 3 embouts pour vis TORQ-SET® T 6; T 8; T 10
- 4 embouts pour vis TRI-WING 1; 2; 3; 4
- 3 embouts pour vis Clutch 1; 2; 3
- 1 adaptateur pour douilles 1/4"
- 1 adaptateur vissable pour écrous papillons
- 1 adaptateur d'embouts 1/4"

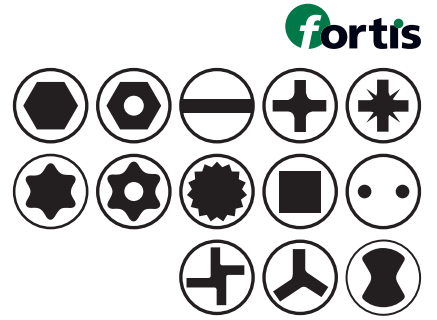

| Quantité | Réf. | Prix €/jeu | Q min. cde jeu |
|-----------|------------|---------------|----------------------|
| 75 pièces | 4243020309 | 22,36 | 1 |

(000E)

Jeu d'embouts, assortiment, avec porte-embout à serrage rapide

- Embouts en acier S2
- Douilles en acier au chrome vanadium
- DIN 3126-C 6,3 et E 6,3; ISO 1173
- Pour l'utilisation mécanique et manuelle

Livraison : dans une mallette en plastique.

Contenu :

- 1 porte-embout
- 1 porte-embout avec mandrin à serrage rapide
- 10 douilles 4; 5; 6; 7; 8; 9; 10; 11; 12; 13 mm
- 10 douilles 5/32; 3/16; 7/32; 1/4; 9/32; 11/32; 5/16; 3/8; 7/16; 1/2"
- 12 embouts 6 pans, 25 mm, 1,5; 2; 2,5; 3; 3,5; 4; 4,5; 5; 5,5; 6; 7; 8 mm
- 5 embouts 6 pans, 50 mm, 2,5; 3; 4; 5; 6 mm
- 5 embouts 6 pans, 75 mm, 2,5; 3; 4; 5; 6 mm
- 10 embouts 6 pans, 25 mm, 1/16; 5/64; 3/32; 7/64; 1/8; 9/64; 5/32; 3/16; 7/32; 1/4"
- 6 embouts 6 pans, avec alésage, 25 mm, 2; 2,5; 3; 4; 5; 6
- 6 embouts 6 pans, avec alésage, 25 mm, 5/64; 3/32; 7/64; 1/8; 9/64; 5/32"
- 12 embouts plats pour vis à fente, 25 mm, 2; 2,5; 3; 3,5; 4; 4,5; 5; 5,5; 6; 6,5; 7; 8 mm
- 6 embouts cruciformes, 25 mm, PH 00; PH 0; PH 1; PH 2; PH 3; PH 4
- 3 embouts cruciformes, 50 mm, PH 1; PH 2; PH 3
- 3 embouts cruciformes, 75 mm, PH 1; PH 2; PH 3
- 6 embouts cruciformes, 25 mm, PZ 00; PZ 0; PZ 1; PZ 2; PZ 3; PZ 4
- 3 embouts cruciformes, 50 mm, PZ 1; PZ 2; PZ 3
- 3 embouts cruciformes, 75 mm, PZ 1; PZ 2; PZ 3
- 9 embouts pour vis TORX®, 25 mm, T 10; T 15; T 20; T 25; T 27; T 30; T 40; T 45; T 50
- 14 embouts pour vis TORX® BO, avec alésage, 25 mm, T 5; T 6; T 7; T 8; T 9; T 10; T 15; T 20; T 25; T 27; T 30; T 35; T 40; T 45
- 7 embouts pour vis TORX® BO, avec alésage, 50 mm, T 10; T 15; T 20; T 25; T 27; T 30; T 40
- 7 embouts pour vis TORX® BO, avec alésage, 75 mm, T 10; T 15; T 20; T 25; T 27; T 30; T 40
- 3 embouts pour vis à denture multiple, 25 mm, M5; M6; M8
- 4 embouts 4 pans, 25 mm, 0; 1; 2; 3
- 4 embouts pour vis de serrage, 25 mm, 4; 6; 8; 10
- 4 embouts pour vis de serrage, 50 mm, 4; 6; 8; 10
- 3 embouts pour vis TORQ-SET®, 25 mm, T 6; T 8; T 10
- 3 embouts pour vis TORQ-SET®, 50 mm, T 6; T 8; T 10
- 4 embouts pour vis TRI-WING, 25 mm, 1; 2; 3; 4
- 4 embouts pour vis TRI-WING, 50 mm, 1; 2; 3; 4
- 3 embouts pour vis Clutch, 25 mm, 1; 2; 3
- 1 adaptateur pour douilles 1/4"

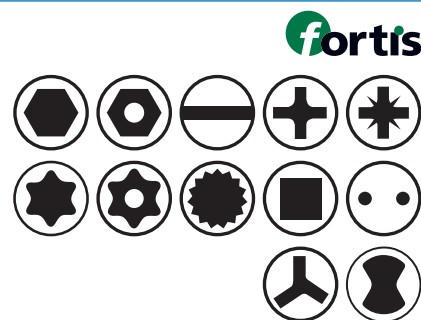

| Quantité | Réf. | Prix €/jeu | Q min. cde jeu |
|------------|------------|---------------|----------------------|
| 185 pièces | 4243020312 | 68,67 | 1 |

(000E)

Jeu d'embouts, n° PB E6.985

- Tenaces

Livraison : dans une boîte en plastique avec clip de ceinture.

Contenu :

- 3 embouts cruciformes PH 1; 2; 3
- 4 embouts 6 pans 3; 4; 5; 6 mm
- 3 embouts pour vis TORX® T 15; T 20; T 25

| Quantité | Réf. | Prix €/jeu | Q min. cde jeu |
|-----------|------------|---------------|----------------------|
| 10 pièces | 4243019010 | 35,28 | 1 |

(000E)



Jeu d'embouts Bit-Check 6 universel 1

- Tenaces
- Pour le vissage universel

Livraison : dans une monture en plastique.

Contenu :

- 2 embouts plats pour vis à fente 5,5; 6,5 mm
- 2 embouts cruciformes PH 1; PH 2
- 2 embouts cruciformes PZ 1; PZ 2

| Quantité | Réf. | Prix €/jeu | Q min. cde jeu |
|----------|------------|---------------|----------------------|
| 6 pièces | 4243006392 | 10,12 | 1 |

(000E)



Jeu d'embouts Bit-Check 6 universel 2

- Tenaces
- Pour le vissage universel

Livraison : dans une monture en plastique.

Contenu :

- 1 embout cruciforme PH 2
- 2 embouts cruciformes PZ 1; PZ 2
- 3 embouts pour vis TORX® T 15; T 20; T 25

| Quantité | Réf. | Prix €/jeu | Q min. cde jeu |
|----------|------------|---------------|----------------------|
| 6 pièces | 4243006394 | 12,33 | 1 |

(000E)



Jeu d'embouts Bit-Check 6 PZ universel 1

- Tenaces
- Pour le vissage universel

Livraison : dans une monture en plastique.

Contenu : 6 embouts cruciformes 2 x PZ 1; 3 x PZ 2; PZ 3.

| Quantité | Réf. | Prix €/jeu | Q min. cde jeu |
|----------|------------|---------------|----------------------|
| 6 pièces | 4243006396 | 10,58 | 1 |

(000E)



Jeu d'embouts Bit-Check 6 TX universel 1

- Tenaces
- Pour le vissage universel

Livraison : dans une monture en plastique.

Contenu : 6 embouts pour vis TORX® T 10; T 15; T 20; T 25; T 30; T 40.

| Quantité | Réf. | Prix €/jeu | Q min. cde jeu |
|----------|------------|---------------|----------------------|
| 6 pièces | 4243006398 | 14,60 | 1 |

(000E)



Jeu d'embouts Bit-Check 10 TX universel 2

- Tenaces

Livraison : dans une monture en plastique.

Contenu :
1 porte-embout avec mandrin à serrage rapide et aimant permanent
9 embouts pour vis TORX® T 6; T 8; T 9; T 10; T 15; T 20; T 25; T 30; T 40

| Quantité | Réf. | Prix €/jeu | Q min. cde jeu |
|-----------|------------|---------------|----------------------|
| 10 pièces | 4243006065 | 24,95 | 1 |

(000E)



Jeu d'embouts Bit-Check 10, INOX 1

- Inox
- Zone de torsion
- Lors de l'utilisation de vis en inox, empêche le dépôt de rouille erratique
- Système de recherche d'outils Take-it-easy avec marquage couleurs selon les profils et le marquage des tailles

Livraison : dans un support rabattable en plastique.

Contenu :
1 porte-embout Rapidaptor avec mandrin à serrage rapide
1 embout cruciforme PH 2
3 embouts cruciformes PZ 1, 2 x PZ 2
5 embouts pour vis TORX® T 10; T 15; T 20; T 25; T 30

| Quantité | Réf. | Prix €/jeu | Q min. cde jeu |
|-----------|------------|---------------|----------------------|
| 10 pièces | 4243007200 | 41,49 | 1 |

(000E)



Jeu d'embouts, Bit-Check 6 TX Impaktor 1

- Revêtement diamant, empêche de glisser hors de la vis
- Zone de torsion
- Adaptés à une utilisation avec les tournevis à impact/à choc ordinaires
- Système de recherche d'outils Take-it-easy avec marquage couleurs selon les profils et le marquage des tailles

Livraison : dans un support rabattable compact en plastique.

Contenu : 6 embouts pour vis TORX® 2 x T 20; 2 x T 25; T 30; T 40.

| Quantité | Réf. | Prix €/jeu | Q min. cde jeu |
|----------|------------|---------------|----------------------|
| 6 pièces | 4243007265 | 29,18 | 1 |

(000E)



Jeu d'embouts Tool-Check 1 SB

- Tenaces avec zone de torsion
- Avec géométrie Hex-Plus, contre les vis abîmées et pour un couple plus important
- Pour les vissages dans le métal et la tôle
- Empreinte cruciforme PZ extra-dur, pour le vissage dans le bois

Livraison : dans une monture en plastique.

Contenu :

- 1 porte-embout à cliquet Zyklop Mini 1/4" avec 60 dents, réversible
- 1 porte-embout Rapidaptor avec mandrin à serrage rapide et aimant permanent
- 7 douilles 6 pans 5,5; 6; 7; 8; 10; 12; 13 mm
- 5 embouts 6 pans 3; 4; 5; 6; 8 mm
- 1 embout plat pour vis à fente 5,5 mm
- 6 embouts cruciformes 2 x PH 1; 3 x PH 2, PH 3
- 5 embouts cruciformes PZ 1; 3 x PZ 2, PZ 3
- 6 embouts pour vis TORX® femelle T 10; T 15; T 20; T 25; T 30; T 40
- 5 embouts TORX® BO, avec alésage T 10; T 15; T 20; T 25; T 30
- 1 adaptateur pour douilles 1/4"

| Quantité | Réf. | Prix €/jeu | Q min. cde jeu |
|-----------|------------|---------------|----------------------|
| 38 pièces | 4243007275 | 87,30 | 1 |

(000E)

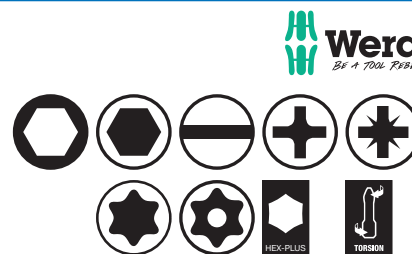

Jeu d'embouts Bit-Check 30 universel 1

- Tenaces avec zone de torsion
- Avec géométrie Hex-Plus, contre les vis abîmées et pour un couple plus important
- Empreinte cruciforme PZ extra-dur, pour le vissage dans le bois

Livraison : dans un support rabattable en plastique.

Contenu :

- 1 porte-embout Rapidaptor avec mandrin à serrage rapide et aimant permanent
- 5 embouts 6 pans 3; 4; 5; 6; 8 mm
- 1 embout plat pour vis à fente 5,5 mm
- 6 embouts cruciformes 2 x PH 1; 3 x PH 2; PH 3
- 6 embouts cruciformes 2 x PZ 1; 3 x PZ 2; PZ 3
- 6 embouts pour vis TORX® T 10; T 15; T 20; T 25; T 30; T 40
- 5 embouts pour vis TORX® BO, avec alésage T 10; T 15; T 20; T 25; T 30

| Quantité | Réf. | Prix €/jeu | Q min. cde jeu |
|-----------|------------|---------------|----------------------|
| 30 pièces | 4243006105 | 44,05 | 1 |

(000E)



Jeu d'embouts Bit-Safe 61 universel 1

- Tenaces
- Pour le vissage universel

Livraison : dans un coffret rabattable en plastique.

Contenu :

- 1 porte-embout Rapidaptor avec mandrin à serrage rapide et aimant permanent
- 11 embouts 6 pans 3 x 2,5; 3 x 3; 3 x 4; 2 x 5 mm
- 3 embouts plats pour vis à fente 4,5; 5,5; 6,5 mm
- 15 embouts cruciformes 3 x PH 1; 10 x PH 2; 2 x PH 3
- 15 embouts cruciformes 3 x PZ 1; 10 x PZ 2; 2 x PZ 3
- 16 embouts pour vis TORX® 2 x T 10; 3 x T 15; 3 x T 20; 3 x T 25; 3 x T 30; 2 x T 40

| Quantité | Réf. | Prix €/jeu | Q min. cde jeu |
|-----------|------------|---------------|----------------------|
| 61 pièces | 4243007155 | 56,95 | 1 |

(000E)



Jeu d'embouts Kraftform Kompakt 70

- Tenaces
- Avec géométrie Hex-Plus, contre les vis abîmées et pour un couple plus important
- Pour le vissage universel

Livraison : en coffret plastique.

Contenu :

- 1 porte-embout Rapidaptor avec mandrin à serrage rapide
- 1 porte-embout universel Rapidaptor avec mandrin à serrage rapide
- 3 embouts 6 pans 4; 5; 6 mm
- 3 embouts plats pour vis à fente 4,5; 5,5; 6,5 mm
- 9 embouts cruciformes 3 x PH 1; 3 x PH 2; 3 x PH 3
- 9 embouts cruciformes 3 x PZ 1; 3 x PZ 2; 3 x PZ 3
- 6 embouts pour vis TORX® BO, avec alésage T 10; T 15; T 20; T 25; T 27; T 30; T 40

| Quantité | Réf. | Prix €/jeu | Q min. cde jeu |
|-----------|------------|---------------|----------------------|
| 32 pièces | 4243006100 | 80,37 | 1 |

(000E)



Jeu d'embouts Kraftform Kompakt 71 Security

- Tenaces
- Avec géométrie Hex-Plus, contre les vis abîmées et pour un couple plus important
- Pour le vissage universel

Livraison : en coffret plastique.

Contenu :

- 1 porte-embout Rapidaptor avec mandrin à serrage rapide
- 1 porte-embout Rapidaptor avec mandrin à serrage rapide
- 6 embouts 6 pans, avec alésage 2; 2,5; 3; 4; 5; 6 mm
- 9 embouts pour vis TORX® BO, avec alésage T 7; T 8; T 9; T 10; T 15; T 20; T 25; T 30; T 40
- 4 embouts 4 pans n° 0; 1; 2; 3
- 4 embouts pour vis de serrage n° 4; 6; 8; 10
- 4 embouts pour vis TORQ-SET n° 6; 8; 10; 6,3 mm
- 3 embouts pour vis TRI-WING n° 1; 2; 3

| Quantité | Réf. | Prix €/jeu | Q min. cde jeu |
|-----------|------------|---------------|----------------------|
| 32 pièces | 4243006110 | 111,89 | 1 |

(000E)



Jeu d'embouts Kraftform Kompakt Zyklop Speed

- Tenaces
- Avec géométrie Hex-Plus, contre les vis abîmées et pour un couple plus important
- Pour le vissage universel
- 5 outils à cliquet en un : cliquet à denture fine, cliquet à articulation, cliquet coudé, cliquet avec verrouillage de sécurité et cliquet de force
- Utilisables également comme tournevis

Livraison : dans une trousse pliable.

Contenu :

- 1 cliquet réversible Zyklop Speed 1/4" avec 72 dents, commutable
- 7 douilles 6 pans 5,5; 6; 7; 8; 10; 12; 13 mm
- 4 embouts 6 pans 3; 4; 5; 6 mm
- 1 embout plat pour vis à fente 5,5 mm
- 3 embouts cruciformes PH 1; PH 2; PH 3
- 2 embouts cruciformes PZ 1; PZ 2
- 6 embouts pour vis TORX® T 10; T 15; T 20; T 25; T 27; T 30
- 1 rallonge avec douille à course libre
- 1 adaptateur Zyklop 1/4"

| Quantité | Réf. | Prix €/jeu | Q min. cde jeu |
|-----------|------------|---------------|----------------------|
| 26 pièces | 4243006145 | 129,25 | 1 |

(000G)



Jeu d'embouts Kraftform Kompakt 60

- Tenaces
- Embouts de 89 mm de long
- Avec géométrie Hex-Plus, contre les vis abîmées et pour un couple plus important
- Pour le vissage universel

Livraison : dans une trousse pliable.

Contenu :

- 1 porte-embout Rapidaptor avec mandrin à serrage rapide
- 4 embouts 6 pans 3; 4; 5; 6 mm
- 1 embout plat pour vis à fente 5,5 mm
- 3 embouts cruciformes PH 1; PH 2; PH 3
- 3 embouts cruciformes PZ 1; PZ 2; PZ 3
- 5 embouts pour vis TORX® T 10; T 15; T 20; T 25; T 30

| Quantité | Réf. | Prix €/jeu | Q min. cde jeu |
|-----------|------------|---------------|----------------------|
| 17 pièces | 4243006170 | 75,98 | 1 |

(000E)

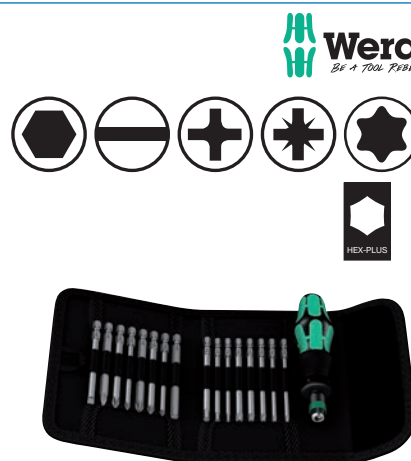

Jeu d'embouts Kraftform Kompakt 60 KK

- Tenaces
- Embouts de 89 mm de long
- Géométrie Hex-Plus, évite d'abîmer les têtes de vis
- Pour le vissage universel

Livraison : dans une trousse pliable.

Contenu :

- 1 porte-embout Rapidaptor avec mandrin à serrage rapide
- 4 embouts 6 pans, avec tête sphérique 3; 4; 5; 6 mm
- 1 embout plat pour vis à fente 5,5 mm
- 3 embouts cruciformes PH 1; PH 2; PH 3
- 3 embouts cruciformes PZ 1; PZ 2; PZ 3
- 6 embouts pour vis TORX®, avec tête sphérique T 10; T 15; T 20; T 25; T 30

| Quantité | Réf. | Prix €/jeu | Q min. cde jeu |
|-----------|------------|---------------|----------------------|
| 17 pièces | 4243006177 | 80,35 | 1 |

(000E)



Jeu d'embouts Kraftform Kompakt 60 RA

- Tenaces
- Embouts de 89 mm de long
- Géométrie Hex-Plus, évite d'abîmer les têtes de vis
- Pour le vissage universel

Livraison : dans une trousse pliable.

Contenu :

- 1 porte-embout Rapidaptor avec fonction de cliquet et mandrin à serrage rapide
- 4 embouts 6 pans 3; 4; 5; 6 mm
- 1 embout plat pour vis à fente 5,5 mm
- 3 embouts cruciformes PH 1; PH 2; PH 3
- 3 embouts cruciformes PZ 1; PZ 2; PZ 3
- 5 embouts pour vis TORX® BO, avec alésage T 10; T 15; T 20; T 25; T 30

| Quantité | Réf. | Prix €/jeu | Q min. cde jeu |
|-----------|------------|---------------|----------------------|
| 17 pièces | 4243006175 | 106,55 | 1 |

(000G)



Jeu d'embouts Kraftform Kompakt 62

- Tenaces
- Embouts de 89 mm de long
- Avec géométrie Hex-Plus, contre les vis abîmées et pour un couple plus important
- Pour le vissage universel

Livraison : dans une trousse pliable.

Contenu :

- 1 porte-embout Rapidaptor avec mandrin à serrage rapide
- 6 embouts 6 pans, avec alésage 2; 2,5; 3; 4; 5; 6 mm
- 1 embout plat pour vis à fente 6,5 mm
- 3 embouts cruciformes PH 1; PH 2; PH 3
- 3 embouts cruciformes PZ 1; PZ 2; PZ 3
- 8 embouts pour vis TORX® BO femelle, avec alésage T 8; T 10; T 15; T 20; T 25; T 27; T 30; T 40
- 3 embouts pour vis TORQ-SET® n° 6; 8; 10
- 4 embouts pour vis TRI-WING® n° 1; 2; 3; 4
- 4 embouts pour vis de serrage n° 4; 6; 8; 10

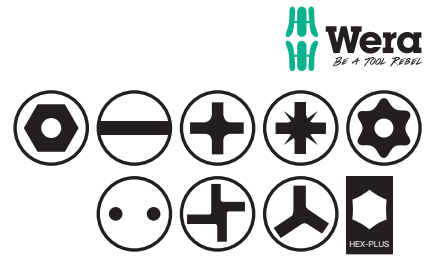

| Quantité | Réf. | Prix €/jeu | Q min. cde jeu |
|-----------|------------|---------------|----------------------|
| 33 pièces | 4243006190 | 115,96 | 1 |

(000E)

Jeu d'embouts Kraftform Kompakt 60, inox

- Inox
- Embouts de 89 mm de long
- Avec géométrie Hex-Plus, contre les vis abîmées et pour un couple plus important
- Lors de l'utilisation de vis en inox, empêche le dépôt de rouille erratique

Livraison : dans une trousse pliable.

Contenu :

- 1 porte-embout Rapidaptor avec mandrin à serrage rapide
- 4 embouts 6 pans 3; 4; 5; 6 mm
- 1 embout plat pour vis à fente 5,5 mm
- 3 embouts cruciformes PH 1; PH 2; PH 3
- 3 embouts cruciformes PZ 1; PZ 2; PZ 3
- 5 embouts pour vis TORX® BO, avec alésage T 10; T 15; T 20; T 25; T 30

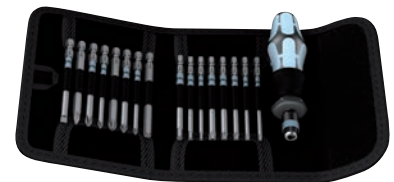
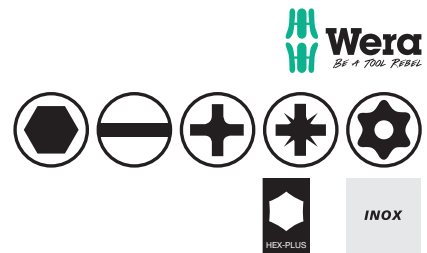

| Quantité | Réf. | Prix €/jeu | Q min. cde jeu |
|-----------|------------|---------------|----------------------|
| 17 pièces | 4243007220 | 89,68 | 1 |

(000E)

Porte-embout à cliquet 1/4"

- Acier au chrome vanadium
- Commutation au moyen d'un levier de commutation
- Le logement de l'embout s'effectue directement dans la tête du cliquet
- Desserrage des embouts au moyen d'un bouton
- manche multicomposant
- Roue moletée légèrement saillante pour un vissage rapide
- Adapté aux embouts avec entraînement 6 pans suivant C 6,3 et E 6,3



| Longueur mm | Nombre de dents | Angle de reprise ° | Réf. | Prix €/pièce | Q min. cde pièce |
|----------------|-----------------|-----------------------|------------|-----------------|------------------------|
| 90 | 72 | 5 | 4243007120 | 23,76 | 1 |

(000G)

Porte-embout à cliquet 1/4", Zyklop Mini 1, n° 8001 A

- Acier massif
- Commutation au moyen d'un levier de commutation
- Le logement de l'embout s'effectue directement dans la tête du cliquet
- Roue moletée pour un vissage rapide
- Pour fixer les embouts et douilles de 1/4"



Livraison : dans un emballage libre-service, comprenant adaptateur pour douilles 1/4".

| Longueur | Nombre de dents | Angle de reprise | Réf. | Prix | Q min. |
|----------|-----------------|------------------|------------|---------|--------------|
| mm | | ° | | €/pièce | cde pièce |
| 87 | 60 | 6 | 4243015010 | 38,50 | 1 |

(000E)



Porte-embout

- Acier au chrome vanadium
- Aimant permanent
- Manche multicomposant
- Protection anti-roulement
- Adapté aux embouts à entraînement 6 pans selon C 6,3

forum
Professional Solutions



| Longueur totale | Réf. | Prix | Q min. cde |
|-----------------|------------|---------|------------|
| mm | | €/pièce | pièce |
| 212 | 4243009135 | 7,97 | 1 |

(000E)



Tournevis porte-embout Stubby avec réserve d'embouts

- Acier au chrome vanadium
- Aimant permanent
- Poignée multi-composants SoftFinish®
- Protection anti-roulement

wiha
Tools that work for you



Contenu :

3 embouts plats pour vis à fente 4,5; 6,5; 8,0 mm
3 embouts cruciformes PH 1; PH 2; PH 3

| Quantité | Réf. | Prix | Q min. cde |
|----------|------------|---------|------------|
| | | €/pièce | pièce |
| 6 pièces | 4243011140 | 13,28 | 1 |

(000E)



Tournevis porte-embout avec réserve d'embouts

- Acier au chrome vanadium
- Aimant permanent
- Poignée multi-composants SoftFinish®
- Protection anti-roulement

wiha
Tools that work for you



Contenu :

1 embout plat pour vis à fente 1,2 x 6,5 mm
3 embouts cruciformes PH 1; PH 2; PH 3
1 embout cruciforme PZ 2
3 embouts pour vis TORX® T 15; T 20; T 25

| Quantité | Réf. | Prix | Q min. cde |
|----------|------------|---------|------------|
| | | €/pièce | pièce |
| 8 pièces | 4243011100 | 26,60 | 1 |

(000E)



Tournevis porte-embout Kraftform Kompakt 28 SB avec réserve d'embouts

- Fermeture baïonnette
- Aimant permanent
- Jonc d'arrêt
- Manche Kraftform-Plus
- Protection anti-roulement 6 pans
- Déverrouillage du réservoir à embouts (6 embouts) à l'aide du bouton au niveau de la tête de la poignée

Contenu :

- 2 embouts plats pour vis à fente 1,0 x 5,5; 1,2 x 6,5 mm
- 2 embouts cruciformes PH 1; PH 2
- 2 embouts cruciformes PZ 1; PZ 2

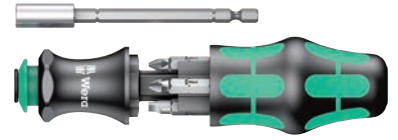

| Quantité | Réf. | Prix €/pièce | Q min. cde pièce |
|----------|------------|-----------------|------------------------|
| 6 pièces | 4243006230 | 33,17 | 1 |

(000E)

Tournevis porte-embout Kraftform Kompakt 20 avec réserve d'embouts

- Fermeture baïonnette
- Mandrin à serrage rapide Rapidaptor
- Aimant permanent
- Manche Kraftform-Plus
- Protection anti-roulement 6 pans
- Déverrouillage du réservoir à embouts (6 embouts) à l'aide du bouton au niveau de la tête de la poignée
- Adapté aux embouts avec entraînement 6 pans suivant C 6,3 et E 6,3

Livraison : avec sac banane.

Contenu :

- 2 embouts plats pour vis à fente 5,5; 6,5 mm
- 2 embouts cruciformes PH 1; PH 2
- 2 embouts cruciformes PZ 1; PZ 2

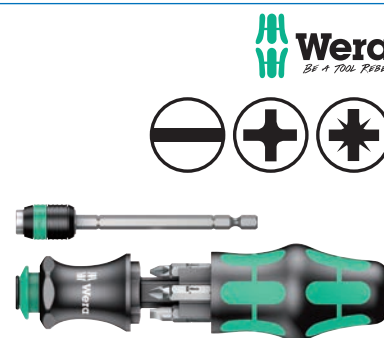

| Quantité | Réf. | Prix €/pièce | Q min. cde pièce |
|----------|------------|-----------------|------------------------|
| 8 pièces | 4243006200 | 60,79 | 1 |

(000E)

Tournevis porte-embout Kraftform Kompakt 22 avec réserve d'embouts

- Fermeture baïonnette
- Mandrin à serrage rapide Rapidaptor
- Aimant permanent
- Manche Kraftform-Plus
- Protection anti-roulement 6 pans
- Déverrouillage du réservoir à embouts (6 embouts) à l'aide du bouton au niveau de la tête de la poignée
- Adapté aux embouts avec entraînement 6 pans suivant C 6,3 et E 6,3

Livraison : avec sac banane, zone auto-agrippante et bande agrippante opposée pour une fixation sur les murs, les étagères, les servantes d'atelier etc.

Contenu :

- 3 embouts cruciformes PZ 1; 2 x PZ 2
- 3 embouts pour vis TORX® T 15; T 20; T 25

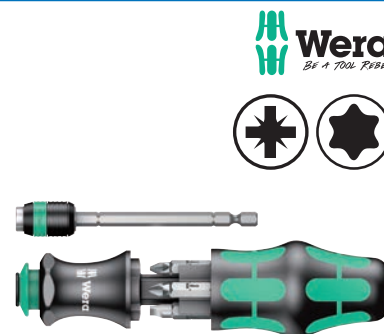

| Quantité | Réf. | Prix €/pièce | Q min. cde pièce |
|----------|------------|-----------------|------------------------|
| 6 pièces | 4243006210 | 63,32 | 1 |

(000E)

Tournevis porte-embout à tige flexible, n° 392

- Mandrin à serrage rapide
- Manche Kraftform-Plus
- Protection anti-roulement 6 pans
- Adapté aux embouts à entraînement 6 pans selon C 6,3

| Longueur totale mm | Réf. | Prix €/pièce | Q min. cde pièce |
|-----------------------|------------|-----------------|------------------------|
| 275 | 4243008140 | 23,40 | 1 |

(000E)



Tournevis porte-embout Kraftform Kompakt 20 Tool Finder 1 avec réserve d'embouts

- Fermeture baïonnette
- Mandrin à serrage rapide Rapidaptor
- Aimant permanent
- Manche Kraftform-Plus
- Protection anti-roulement 6 pans
- Déverrouillage du réservoir à embouts (6 embouts) à l'aide du bouton au niveau de la tête de la poignée
- Adapté aux embouts avec entraînement 6 pans suivant C 6,3 et E 6,3
- Système de recherche d'outils Take-it-easy avec marquage couleurs selon les profils et le marquage des tailles

Livraison : avec sac banane. Sac avec zone auto-agrippante et bande agrippante opposée pour une fixation sur les murs, les étagères, les servantes d'atelier etc.

Contenu :

- 1 embout plat pour vis à fente 5,5 mm
- 2 embouts cruciformes PH 1; PH 2
- 2 embouts cruciformes PZ 1; PZ 2
- 1 embout pour vis TORX® T 25

| Quantité | Réf. | Prix €/pièce | Q min. cde pièce |
|----------|------------|-----------------|------------------------|
| 8 pièces | 4243006215 | 57,82 | 1 |

(000E)



Kraftform Kompakt 20 ToolFinder 2

- lame à baïonnette rétractable
- Mandrin à serrage rapide Rapidaptor
- Aimant permanent
- Manche Kraftform
- Protection anti-roulement 6 pans
- Déverrouillage du réservoir à embouts (6 embouts) à l'aide du bouton au niveau de la tête de la poignée
- Adapté aux embouts avec entraînement 6 pans suivant C 6,3 et E 6,3
- Système de recherche d'outils Take-it-easy avec marquage couleurs selon les profils et le marquage des tailles

Livraison : avec sac banane. Sac avec zone auto-agrippante et bande agrippante opposée pour une fixation sur les murs, les étagères, les servantes d'atelier etc.

Contenu :

- 1 porte-embout
- 2 embouts cruciformes; 25 mm; PH 1; PH 2
- 2 embouts cruciformes; 89 mm; PH 1; PH 2
- 2 embouts cruciformes; 25 mm; PZ 1; PZ 2
- 2 embouts cruciformes; 89 mm; PZ 1; PZ 2
- 2 embouts pour vis TORX®; 25 mm; T 20; T 25
- 2 embouts pour vis TORX®; 89 mm; T 20; T 25

| Quantité | Réf. | Prix €/pièce | Q min. cde pièce |
|-----------|------------|-----------------|------------------------|
| 13 pièces | 4243006225 | 78,75 | 1 |

(000E)



Manche Vario, n° 80

- Fixation femelle à 6 pans, 6 mm
- Convient pour les lames Vario et les adaptateurs Vario
- Protection anti-roulement 6 pans
- Guide de clé 10 mm

| Longueur de poignée | Réf. | Prix | Q min. cde |
|---------------------|------------|---------|------------|
| mm | | €/pièce | pièce |
| 98 | 4243012010 | 10,98 | 1 |

(000E)



Manche Vario, n° 95

- Fixation femelle à 6 pans, 6 mm
- Convient pour les lames Vario et les adaptateurs Vario

| Longueur de poignée | Réf. | Prix | Q min. cde |
|---------------------|------------|---------|------------|
| mm | | €/pièce | pièce |
| 44 | 4243012014 | 12,94 | 1 |

(000E)



Manche Vario à cliquet, n° 80 RA

- Fixation femelle à 6 pans, 6 mm
- Manche à cliquet
- Bague d'inversion droite/gauche
- Commutation via un commutateur de direction
- Verrouillage du cliquet en position médiane
- Manche Kraffform
- Protection anti-roulement 6 pans
- Convient pour les lames Vario et les adaptateurs Vario

| Longueur de poignée | Réf. | Prix | Q min. cde |
|---------------------|------------|---------|------------|
| mm | | €/pièce | pièce |
| 115 | 4243012031 | 27,56 | 1 |

(000E)



Rallonge Vario, n° 91

- Nicromatt
- Lame 6 pans, 6 mm
- Fixation femelle à 6 pans, 6 mm
- Convient pour les lames Vario et les adaptateurs Vario

| Cote s/plats | Longueur de lame | Réf. | Prix | Q min. cde |
|--------------|------------------|------------|---------|------------|
| mm | mm | | €/pièce | pièce |
| 6 | 175 | 4243012040 | 15,97 | 1 |

(000E)



Lame-adaptateur d'embout Vario, n° 830

- Mandrin à serrage rapide
- Aimant permanent
- Nicromatt
- Lame 6 pans, 6 mm
- Fixation femelle à 6 pans, 1/4"
- Adaptée aux embouts à entraînement 6 pans selon C 6,3

| Longueur de lame | Réf. | Prix | Q min. cde pièce |
|------------------|------------|---------|------------------|
| mm | | €/pièce | |
| 165 | 4243012050 | 21,02 | 1 |

(000E)



Lame mixte Vario plate

- Nicromatt
- Lame double à 6 pans, 6 mm
- Pointe Black-Point
- Matériau d'embout haut de gamme

| Largeur de lame | Épaisseur de lame | Longueur de lame | Réf. | Prix | Q min. cde pièce |
|-----------------|-------------------|------------------|------------|---------|------------------|
| mm | mm | mm | | €/pièce | |
| 5/7 | 0,8/1,2 | 175 | 4243012103 | 7,70 | 1 |
| 4/6 | 0,6/1,0 | 175 | 4243012100 | 7,70 | 1 |

(000E)



Lame mixte Vario cruciforme et plate

- Nicromatt
- Lame double à 6 pans, 6 mm
- Pointe Black-Point
- Matériau d'embout haut de gamme

| Taille | Largeur de lame | Épaisseur de lame | Longueur de lame | Réf. | Prix | Q min. cde pièce |
|--------|-----------------|-------------------|------------------|------------|---------|------------------|
| | mm | mm | mm | | €/pièce | |
| PH 1 | 4 | 0,6 | 175 | 4243012106 | 7,70 | 1 |
| PH 2 | 6 | 1 | 175 | 4243012109 | 7,70 | 1 |
| PH 3 | 7 | 1,2 | 175 | 4243012112 | 7,70 | 1 |

(000E)

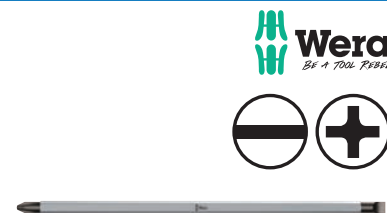

Lame mixte Vario cruciforme

- Nicromatt
- Lame double à 6 pans, 6 mm
- Pointe Black-Point
- Matériau d'embout haut de gamme

| Taille | Longueur de lame | Réf. | Prix | Q min. cde pièce |
|-----------|------------------|------------|---------|------------------|
| | mm | | €/pièce | |
| PH 1/PH 2 | 175 | 4243012115 | 7,70 | 1 |
| PZ 1/PZ 2 | 175 | 4243012118 | 7,70 | 1 |

(000E)



Lame mixte Vario Hex à tête sphérique 6 pans

- Nicromatt
- Lame double à 6 pans, 6 mm
- Pointe Black-Point
- Matériau d'embout haut de gamme

| Cote s/plats | Longueur de lame | Réf. | Prix | Q min. cde |
|--------------|------------------|------------|---------|------------|
| mm | mm | | €/pièce | pièce |
| 2,5 | 175 | 4243012121 | 7,70 | 1 |
| 3 | 175 | 4243012124 | 7,70 | 1 |
| 4 | 175 | 4243012127 | 7,70 | 1 |
| 5 | 175 | 4243012130 | 7,70 | 1 |
| 6 | 175 | 4243012133 | 7,70 | 1 |

(000E)



Lame mixte Vario pour vis à empreinte TORX®

- Nicromatt
- Lame double à 6 pans, 6 mm
- Pointe Black-Point
- Matériau d'embout haut de gamme

| Taille | Longueur de lame | Réf. | Prix | Q min. cde |
|-----------|------------------|------------|---------|------------|
| | mm | | €/pièce | pièce |
| T 6/T 8 | 175 | 4243012136 | 7,70 | 1 |
| T 7/T 9 | 175 | 4243012139 | 7,70 | 1 |
| T 10/T 15 | 175 | 4243012142 | 7,70 | 1 |
| T 20/T 25 | 175 | 4243012145 | 7,70 | 1 |
| T 30/T 40 | 175 | 4243012148 | 7,70 | 1 |

(000E)



Jeu de lames mixtes Vario RA SB

- Queue 6 pans, 6 mm
- Poignée à cliquet
- Bague d'inversion droite/gauche
- Commutation via un commutateur de direction
- Verrouillage du cliquet en position médiane
- Manche Kraftform
- Protection anti-roulement 6 pans
- Convient pour les lames Vario et les adaptateurs Vario

Livraison : dans une trousse pliable.

Contenu :

- 1 poignée à cliquet Vario
- 1 lame mixte 6 pans 4; 5 mm
- 1 lame mixte plate 4; 6 mm
- 1 lame mixte cruciforme Ph 1; PH 2
- 1 lame mixte cruciforme PZ 1; PZ 2
- 2 lames mixtes pour vis TORX® T 10; T 15; T 20; T 25

| Quantité | Réf. | Prix | Q min. cde |
|----------|------------|-------|------------|
| | | €/jeu | jeu |
| 7 pièces | 4243012160 | 61,65 | 1 |

(000E)



Jeu de lames mixtes Vario n° 88/1

- Queue 6 pans, 6 mm
- Manche Kraftform
- Protection anti-roulement 6 pans
- Convient pour les lames Vario et les adaptateurs Vario

Livraison : dans une trousse pliable.

Contenu :

- 1 poignée Vario
- 3 lames mixtes 6 pans 4; 5; 6 mm
- 2 lames mixtes plates 4; 5; 6; 7 mm
- 1 lame mixte cruciforme PH 1; PH 2
- 1 lame mixte cruciforme PZ 1; PZ 2
- 3 lames mixtes pour vis TORX® T 10; T 15; T 20; T 25; T 30; T 40



| Quantité | Réf. | Prix €/jeu | Q min. cde jeu |
|-----------|------------|---------------|----------------------|
| 11 pièces | 4243014010 | 104,51 | 1 |

(000E)

Tournevis plat pour vis à fente, avec manche en bois

- Lame ronde, traversante
- Chromé
- Acier au chrome vanadium
- Pointe noire
- Manche en bois hêtre, vitrifié, avec capuchon en cuir
- Guide de clé 6 pans

forum
Professional Solutions



| Largeur de lame mm | Épaisseur de lame mm | Longueur de lame mm | Longueur totale mm | Ø de la lame mm | Guide de clé à 6 pans mm | Réf. | Prix €/pièce | Q min. cde pièce |
|--------------------|----------------------|---------------------|--------------------|-----------------|--------------------------|------------|--------------|------------------|
| 3,5 | 0,6 | 75 | 170 | 4,5 | 6 | 4242719010 | 2,74 | 1 |
| 4,5 | 0,8 | 90 | 185 | 4,5 | 6 | 4242719013 | 2,76 | 1 |
| 5,5 | 1 | 100 | 200 | 5,5 | 8 | 4242719016 | 3,00 | 1 |
| 7 | 1,2 | 125 | 235 | 7 | 10 | 4242719019 | 3,63 | 1 |
| 9 | 1,4 | 150 | 270 | 8 | 12 | 4242719022 | 4,43 | 1 |
| 10 | 1,6 | 175 | 300 | 8 | 12 | 4242719025 | 4,90 | 1 |
| 12 | 2 | 200 | 330 | 9 | 13 | 4242719028 | 7,30 | 1 |
| 14 | 2,5 | 250 | 390 | 10 | 17 | 4242719031 | 9,85 | 1 |

(000G)

Tournevis plat pour vis à fente

- Lame ronde
- Chromé brillant
- Acier composé de chrome, de vanadium et de molybdène
- Pointe noire
- Manche multicomposant
- Protection anti-roulement
- Empreinte de tête avec symbole d'entraînement et de taille

forum
Professional Solutions



| Largeur de lame mm | Épaisseur de lame mm | Longueur de lame mm | Longueur totale mm | Ø de la lame mm | Réf. | Prix €/pièce | Q min. cde pièce |
|--------------------|----------------------|---------------------|--------------------|-----------------|------------|--------------|------------------|
| 2,5 | 0,4 | 75 | 179 | 2,5 | 4242719200 | 2,36 | 1 |
| 3 | 0,5 | 80 | 184 | 3 | 4242719203 | 2,25 | 1 |
| 3,5 | 0,6 | 100 | 204 | 3,5 | 4242719206 | 2,47 | 1 |
| 4 | 0,8 | 100 | 211 | 4 | 4242719209 | 3,08 | 1 |
| 4,5 | 0,8 | 125 | 236 | 4,5 | 4242719100 | 3,40 | 1 |
| 5 | 0,8 | 100 | 211 | 5 | 4242719104 | 3,78 | 1 |
| 5,5 | 1 | 125 | 236 | 5,5 | 4242719101 | 4,21 | 1 |
| 6 | 1,2 | 150 | 268 | 6 | 4242719115 | 4,45 | 1 |
| 6,5 | 1,2 | 150 | 268 | 6 | 4242719103 | 4,48 | 1 |
| 8 | 1,2 | 175 | 299 | 7 | 4242719106 | 4,81 | 1 |
| 10 | 1,6 | 200 | 324 | 8 | 4242719109 | 6,16 | 1 |

(000E)

Tournevis pour vis à fente, n° 334/335

- Lame ronde
- Nicromatt
- Pointe Lasertip, empêche l'outil de glisser hors de la tête de vis
- Protection anti-roulement 6 pans
- Empreinte de tête avec symbole de prise de force et de taille



| Largeur de lame mm | Épaisseur de lame mm | Longueur de lame mm | Lasertip | Poignée | Réf. | Prix €/pièce | Q min. cde pièce |
|-----------------------|-------------------------|------------------------|----------|----------------|------------|-----------------|------------------------|
| 2 | 0,4 | 60 | Non | Kraftform-Plus | 4242718194 | 3,49 | 1 |
| 2,5 | 0,4 | 60 | Non | Kraftform-Plus | 4242718197 | 3,49 | 1 |
| 2,5 | 0,4 | 75 | Non | Kraftform-Plus | 4242718200 | 4,03 | 1 |
| 3 | 0,5 | 80 | Non | Kraftform-Plus | 4242718203 | 4,21 | 1 |
| 3 | 0,5 | 150 | Non | Kraftform-Plus | 4242718204 | 5,69 | 1 |
| 3,5 | 0,6 | 100 | Oui | Kraftform-Plus | 4242718206 | 4,66 | 1 |
| 3,5 | 0,6 | 125 | Oui | Kraftform-Plus | 4242718207 | 5,08 | 1 |
| 4 | 0,8 | 100 | Oui | Kraftform-Plus | 4242718209 | 5,38 | 1 |
| 4 | 0,8 | 150 | Oui | Kraftform-Plus | 4242718212 | 6,66 | 1 |
| 4 | 0,8 | 300 | Non | Kraftform-Plus | 4242718214 | 11,12 | 1 |
| 5 | 0,8 | 100 | Oui | Kraftform-Plus | 4242718100 | 7,15 | 1 |
| 5,5 | 1 | 125 | Oui | Kraftform-Plus | 4242718215 | 8,28 | 1 |
| 5,5 | 1 | 150 | Oui | Kraftform-Plus | 4242718218 | 9,20 | 1 |
| 5,5 | 1 | 300 | Non | Kraftform-Plus | 4242718224 | 12,46 | 1 |
| 6 | 1 | 125 | Oui | Kraftform-Plus | 4242718227 | 9,95 | 1 |
| 6,5 | 1,2 | 150 | Oui | Kraftform-Plus | 4242718103 | 11,41 | 1 |
| 8 | 1,2 | 175 | Oui | Kraftform-Plus | 4242718106 | 13,59 | 1 |
| 10 | 1,6 | 200 | Oui | Kraftform-Plus | 4242718109 | 18,32 | 1 |

(000E)

Tournevis plat pour vis à fente, n° 932 A

- Tournevis-burin
- Lame 6 pans
- Tête à frapper
- Matériau d'embout haut de gamme
- Pointe Black-Point
- Manche Kraftform-Plus
- Protection anti-roulement 6 pans



| Largeur de lame mm | Épaisseur de lame mm | Longueur de lame mm | Lame à 6 pans mm | Guide de clé à 6 pans mm | Lame | Tête à frapper | Poignée | Réf. | Prix €/pièce | Q min. cde pièce |
|-----------------------|-------------------------|------------------------|---------------------|-----------------------------|------------|----------------|----------------|------------|-----------------|------------------------|
| 3,5 | 0,6 | 80 | 4 | non | appliqué | non | Kraftform-Plus | 4242718250 | 7,04 | 1 |
| 4,5 | 0,8 | 90 | 5 | 8 | en continu | oui | Kraftform-Plus | 4242718253 | 7,76 | 1 |
| 5,5 | 1 | 100 | 6 | 10 | en continu | oui | Kraftform-Plus | 4242718256 | 10,19 | 1 |
| 7 | 1,2 | 125 | 6 | 10 | en continu | oui | Kraftform-Plus | 4242718259 | 12,58 | 1 |
| 9 | 1,6 | 150 | 8 | 13 | en continu | oui | Kraftform-Plus | 4242718262 | 16,60 | 1 |
| 10 | 1,6 | 175 | 8 | 13 | en continu | oui | Kraftform-Plus | 4242718265 | 21,06 | 1 |
| 12 | 2 | 200 | 10 | 16 | en continu | oui | Kraftform-Plus | 4242718268 | 26,60 | 1 |
| 14 | 2,5 | 250 | 10 | 16 | en continu | oui | Kraftform | 4242718271 | 35,84 | 1 |

(000E)

Tournevis plat pour vis à fente

- Lame 6 pans
- Chromé brillant
- Acier composé de chrome, de vanadium et de molybdène
- Pointe noire
- Manche multicomposant
- Protection anti-roulement
- Empreinte de tête avec symbole d'entraînement et de taille

forum
Professional Solutions



| Largeur de lame mm | Épaisseur de lame mm | Longueur de lame mm | Longueur totale mm | Lame à 6 pans mm | Guide de clé à 6 pans mm | Réf. | Prix €/pièce | Q min. cde pièce |
|--------------------|----------------------|---------------------|--------------------|------------------|--------------------------|------------|--------------|------------------|
| 3,5 | 0,6 | 75 | 161 | 4 | – | 4242719300 | 3,65 | 1 |
| 4,5 | 0,8 | 90 | 170 | 4 | – | 4242719304 | 4,03 | 1 |
| 5,5 | 1 | 100 | 202 | 5 | 8 | 4242719306 | 5,15 | 1 |
| 6,5 | 1,2 | 125 | 230 | 6 | 10 | 4242719308 | 6,01 | 1 |
| 8 | 1,2 | 150 | 262 | 8 | 13 | 4242719311 | 7,52 | 1 |
| 10 | 1,6 | 175 | 289 | 8 | 13 | 4242719315 | 9,32 | 1 |
| 12 | 2 | 200 | 314 | 10 | 16 | 4242719318 | 11,30 | 1 |

(000E)

Tournevis plat pour vis à fente, n° 334 SK

- Lame 6 pans
- Pointe Lasertip, empêche l'outil de glisser hors de la tête de vis
- Manche Kraftform-Plus
- Protection anti-roulement 6 pans
- Empreinte de tête avec symbole de prise de force et de taille

Wera
BE A TOOL FEEL



| Largeur de lame mm | Épaisseur de lame mm | Longueur de lame mm | Lame à 6 pans mm | Guide de clé à 6 pans mm | Réf. | Prix €/pièce | Q min. cde pièce |
|--------------------|----------------------|---------------------|------------------|--------------------------|------------|--------------|------------------|
| 3,5 | 0,6 | 75 | 4 | non | 4242718320 | 5,36 | 1 |
| 4,5 | 0,8 | 90 | 5 | 8 | 4242718323 | 7,65 | 1 |
| 5,5 | 1 | 100 | 6 | 10 | 4242718326 | 9,52 | 1 |
| 6,5 | 1,2 | 125 | 6 | 10 | 4242718329 | 11,23 | 1 |
| 7 | 1,2 | 125 | 6 | 10 | 4242718332 | 14,67 | 1 |
| 9 | 1,6 | 150 | 8 | 13 | 4242718335 | 16,07 | 1 |
| 10 | 1,6 | 175 | 8 | 13 | 4242718338 | 17,82 | 1 |

(000E)

Tournevis boule plat

- Lame ronde
- Chromé brillant
- Acier composé de chrome, de vanadium et de molybdène
- Pointe noire
- Manche carré en plastique
- Protection anti-roulement

forum
Professional Solutions



| Largeur de lame mm | Épaisseur de lame mm | Longueur de lame mm | Longueur totale mm | Ø de la lame mm | Réf. | Prix €/pièce | Q min. cde pièce |
|--------------------|----------------------|---------------------|--------------------|-----------------|------------|--------------|------------------|
| 4 | 0,8 | 25 | 79 | 4 | 4242719500 | 3,22 | 1 |
| 5,5 | 1 | 25 | 79 | 5,5 | 4242719503 | 3,47 | 1 |
| 6,5 | 1,2 | 25 | 79 | 6,5 | 4242719506 | 4,12 | 1 |

(000E)

Tournevis isolé VDE, plat

- Lame ronde
- Bruni
- Acier composé de chrome, de vanadium et de molybdène
- Manche multicomposant
- Protection anti-roulement
- Empreinte de tête avec symbole d'entraînement et de taille
- Isolé jusqu'à 1000 V AC et 1500 V DC suivant IEC 60900

forum
Professional Solutions



| Largeur de lame mm | Épaisseur de lame mm | Longueur de lame mm | Longueur totale mm | Ø de la lame mm | Réf. | Prix €/pièce | Q min. cde pièce |
|-----------------------|-------------------------|------------------------|-----------------------|--------------------|------------|-----------------|------------------------|
| 2,5 | 0,4 | 75 | 179 | 4,3 | 4242719399 | 2,86 | 1 |
| 3 | 0,5 | 100 | 204 | 4,8 | 4242719403 | 2,93 | 1 |
| 3,5 | 0,6 | 100 | 204 | 5,3 | 4242719406 | 3,08 | 1 |
| 4 | 0,8 | 100 | 211 | 5,8 | 4242719409 | 3,15 | 1 |
| 5,5 | 1 | 125 | 243 | 6,8 | 4242719412 | 4,21 | 1 |
| 6,5 | 1,2 | 150 | 268 | 7,3 | 4242719415 | 5,15 | 1 |
| 8 | 1,2 | 175 | 299 | 8,3 | 4242719418 | 6,82 | 1 |

(000E)

Tournevis isolé slim VDE, plat avec diamètre de lame réduit

- Lame ronde
- Bruni
- Acier composé de chrome, de vanadium et de molybdène
- Diamètre de lame réduit grâce à l'isolation de protection entièrement intégrée dans la lame pour travailler sur les vis enfoncées profondément
- Manche multicomposant
- Protection anti-roulement
- Empreinte de tête avec symbole d'entraînement et de taille
- Isolé jusqu'à 1000 V AC et 1500 V DC suivant IEC 60900

forum
Professional Solutions



| Largeur de lame mm | Épaisseur de lame mm | Longueur de lame mm | Longueur totale mm | Ø de la lame mm | Réf. | Prix €/pièce | Q min. cde pièce |
|-----------------------|-------------------------|------------------------|-----------------------|--------------------|------------|-----------------|------------------------|
| 3,5 | 0,6 | 100 | 204 | 5,3 | 4242719430 | 9,68 | 1 |
| 4 | 0,8 | 100 | 211 | 5,8 | 4242719433 | 11,36 | 1 |
| 5,5 | 1 | 125 | 243 | 5,8 | 4242719436 | 13,65 | 1 |
| 6,5 | 1,2 | 150 | 268 | 5,8 | 4242719439 | 17,39 | 1 |

(000G)

Tournevis isolé slim VDE, plat avec diamètre de lame réduit

- Lame ronde
- Bruni
- Acier composé de chrome, de vanadium et de molybdène
- SlimTECHNOLOGY
- Lames plus minces grâce à une isolation protectrice intégrée
- Poignée multi-composants SoftFinish®
- Protection anti-roulement
- Empreinte de tête avec symbole de prise de force et de taille
- Isolé jusqu'à 1000 V AC et 1500 V DC suivant IEC 60900

wiha
Tools that work for you



| Largeur de lame mm | Épaisseur de lame mm | Longueur de lame mm | Réf. | Prix €/pièce | Q min. cde pièce |
|-----------------------|-------------------------|------------------------|------------|-----------------|------------------------|
| 3,5 | 0,6 | 100 | 4242750400 | 8,68 | 1 |
| 4 | 0,8 | 100 | 4242750403 | 10,33 | 1 |
| 5,5 | 1 | 125 | 4242750406 | 12,49 | 1 |
| 6,5 | 1,2 | 150 | 4242750409 | 16,18 | 1 |

(000E)

Tournevis isolé slim VDE, plat avec diamètre de lame réduit, n° 160 iS

- Lame ronde
- Diamètre de lame réduit pour travailler sur les vis enfoncées profondément
- Manche Kraffform-Plus
- Protection anti-roulement 6 pans
- Empreinte de tête avec symbole de prise de force et de taille
- Isolé et testé pièce par pièce selon IEC60900

| Largeur de lame | Épaisseur de lame | Longueur de lame | Réf. | Prix | Q min. cde pièce |
|-----------------|-------------------|------------------|------------|---------|------------------|
| mm | mm | mm | | €/pièce | |
| 3,5 | 0,6 | 100 | 4242718450 | 8,57 | 1 |
| 4 | 0,8 | 100 | 4242718453 | 10,37 | 1 |
| 5,5 | 1 | 125 | 4242718456 | 11,75 | 1 |

(000E)

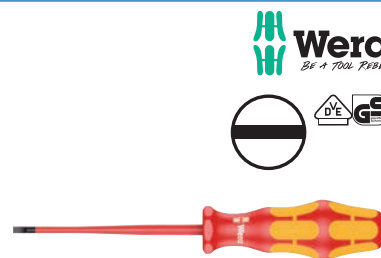

Tournevis isolé VDE, plat, n° 160 i

- Lame ronde
- Pointe Lasertip, empêche l'outil de glisser hors de la tête de vis
- Manche Kraffform-Plus
- Protection anti-roulement 6 pans
- Empreinte de tête avec symbole de prise de force et de taille
- Isolé et testé pièce par pièce selon IEC60900

| Largeur de lame | Épaisseur de lame | Longueur de lame | Lasertip | Réf. | Prix | Q min. cde pièce |
|-----------------|-------------------|------------------|----------|------------|---------|------------------|
| mm | mm | mm | | | €/pièce | |
| 2,5 | 0,4 | 80 | Non | 4242718400 | 6,08 | 1 |
| 3 | 0,5 | 100 | Non | 4242718403 | 6,26 | 1 |
| 3,5 | 0,6 | 100 | Oui | 4242718406 | 7,36 | 1 |
| 4 | 0,8 | 100 | Oui | 4242718409 | 8,48 | 1 |
| 4 | 0,8 | 150 | Oui | 4242718410 | 8,95 | 1 |
| 5,5 | 1 | 125 | Oui | 4242718412 | 9,49 | 1 |
| 5,5 | 1 | 200 | Oui | 4242718413 | 10,60 | 1 |
| 6,5 | 1,2 | 150 | Oui | 4242718415 | 12,64 | 1 |
| 6,5 | 1,2 | 200 | Oui | 4242718416 | 14,53 | 1 |
| 8 | 1,2 | 175 | Oui | 4242718418 | 13,97 | 1 |
| 8 | 1,6 | 200 | Oui | 4242718421 | 13,97 | 1 |
| 10 | 1,6 | 200 | Oui | 4242718424 | 18,02 | 1 |

(000E)



Tournevis cruciforme PH, avec manche en bois

- Lame ronde, traversante
- Capuchon en cuir
- Chromé
- Acier au chrome vanadium
- Pointe noire
- Manche en bois de hêtre, vitrifié, avec capuchon en cuir
- Guide de clé 6 pans

| Taille | Longueur de lame | Longueur totale | Ø de la lame | Guide de clé à 6 pans | Réf. | Prix | Q min. cde pièce |
|--------|------------------|-----------------|--------------|-----------------------|------------|---------|------------------|
| | mm | mm | mm | mm | | €/pièce | |
| PH 1 | 80 | 175 | 4,5 | 6 | 4242721010 | 3,11 | 1 |
| PH 2 | 100 | 210 | 6 | 10 | 4242721013 | 3,63 | 1 |
| PH 3 | 150 | 270 | 8 | 12 | 4242721016 | 5,34 | 1 |

(000G)



Tournevis cruciforme PZ, avec manche en bois

- Lame ronde, traversante
- Chromé
- Acier au chrome vanadium
- Pointe noire
- Manche en bois de hêtre, vitrifié, avec capuchon en cuir
- Guide de clé à 6 pans

forum
Professional Solutions



| Taille | Longueur de lame mm | Longueur totale mm | Ø de la lame mm | Guide de clé à 6 pans mm | Réf. | Prix €/pièce | Q min. cde pièce |
|--------|------------------------|-----------------------|--------------------|--------------------------------|------------|-----------------|------------------------|
| PZ 1 | 80 | 175 | 4,5 | 6 | 4242723010 | 3,11 | 1 |
| PZ 2 | 100 | 210 | 6 | 10 | 4242723013 | 3,63 | 1 |
| PZ 3 | 150 | 270 | 8 | 12 | 4242723016 | 5,34 | 1 |

(000G)

Tournevis cruciforme PH

- Lame ronde
- Chromé brillant
- Acier composé de chrome, de vanadium et de molybdène
- Pointe noire
- Manche multicomposant
- Protection anti-roulement
- Empreinte de tête avec symbole d'entraînement et de taille

forum
Professional Solutions



| Taille | Longueur de lame mm | Longueur totale mm | Ø de la lame mm | Réf. | Prix €/pièce | Q min. cde pièce |
|--------|------------------------|-----------------------|--------------------|------------|-----------------|------------------------|
| PH 0 | 60 | 148 | 3 | 4242721100 | 3,08 | 1 |
| PH 1 | 80 | 188 | 4,5 | 4242721103 | 3,19 | 1 |
| PH 2 | 100 | 202 | 6 | 4242721109 | 3,94 | 1 |
| PH 3 | 150 | 271 | 8 | 4242721115 | 4,75 | 1 |
| PH 4 | 200 | 312 | 10 | 4242721118 | 7,58 | 1 |

(000E)

Tournevis cruciforme PZ

- Lame ronde
- Chromé brillant
- Acier composé de chrome, de vanadium et de molybdène
- Pointe noire
- Manche multicomposant
- Protection anti-roulement
- Empreinte de tête avec symbole d'entraînement et de taille

forum
Professional Solutions



| Taille | Longueur de lame mm | Longueur totale mm | Ø de la lame mm | Réf. | Prix €/pièce | Q min. cde pièce |
|--------|------------------------|-----------------------|--------------------|------------|-----------------|------------------------|
| PZ 1 | 80 | 188 | 4,5 | 4242723103 | 3,15 | 1 |
| PZ 2 | 100 | 202 | 6 | 4242723106 | 3,87 | 1 |
| PZ 3 | 150 | 271 | 8 | 4242723109 | 4,90 | 1 |

(000E)

Frz: Tournevis cruciforme Philips PH, embout Lasertip, n° 350 PH

- Lame ronde
- Pointe Lasertip, empêche l'outil de glisser hors de la tête de vis
- Manche Kraffform-Plus
- Protection anti-roulement 6 pans
- Empreinte de tête avec symbole de prise de force et de taille

| Taille | Longueur de lame | | Lasertip | Réf. | Prix €/pièce | Q min. cde pièce |
|--------|------------------|--|----------|------------|-----------------|------------------------|
| | mm | | | | | |
| PH 0 | 60 | | Non | 4242720100 | 5,76 | 1 |
| PH 0 | 100 | | Non | 4242720101 | 6,41 | 1 |
| PH 1 | 80 | | Oui | 4242720103 | 7,51 | 1 |
| PH 1 | 200 | | Oui | 4242720104 | 9,09 | 1 |
| PH 1 | 300 | | Non | 4242720106 | 10,04 | 1 |
| PH 2 | 100 | | Oui | 4242720109 | 9,97 | 1 |
| PH 2 | 300 | | Non | 4242720112 | 14,53 | 1 |
| PH 3 | 150 | | Oui | 4242720115 | 13,59 | 1 |

(000E)



Tournevis cruciforme Pozidriv PZ, embout Lasertip, n° 355 PZ

- Lame ronde
- Nicromatt
- Pointe Lasertip, empêche l'outil de glisser hors de la tête de vis
- Manche Kraffform-Plus
- Protection anti-roulement 6 pans
- Empreinte de tête avec symbole de prise de force et de taille

| Taille | Longueur de lame | | Lasertip | Réf. | Prix €/pièce | Q min. cde pièce |
|--------|------------------|--|----------|------------|-----------------|------------------------|
| | mm | | | | | |
| PZ 0 | 60 | | Non | 4242722100 | 7,20 | 1 |
| PZ 1 | 80 | | Oui | 4242722103 | 8,73 | 1 |
| PZ 2 | 100 | | Oui | 4242722106 | 11,75 | 1 |
| PZ 3 | 150 | | Oui | 4242722109 | 16,72 | 1 |

(000E)



Tournevis cruciforme PH

- Lame 6 pans
- Chromé brillant
- Acier composé de chrome, de vanadium et de molybdène
- Pointe noire
- Manche multicomposant
- Protection anti-roulement
- Empreinte de tête avec symbole d'entraînement et de taille

| Taille | Longueur de lame mm | Longueur totale mm | Lame à 6 pans mm | Guide de clé à 6 pans mm | Réf. | Prix €/pièce | Q min. cde pièce |
|--------|---------------------------|--------------------------|---------------------|--------------------------------|------------|-----------------|------------------------|
| | | | | | | | |
| PH 2 | 100 | 205 | 6 | 10 | 4242721206 | 7,06 | 1 |
| PH 3 | 150 | 265 | 8 | 13 | 4242721209 | 9,40 | 1 |

(000E)



Tournevis cruciforme PZ

- lame 6 pans
- Chromé brillant
- Acier composé de chrome, de vanadium et de molybdène
- Pointe noire
- Manche multicomposant
- Protection anti-roulement
- Empreinte de tête avec symbole d'entraînement et de taille

forum
Professional Solutions



| Taille | Longueur de lame mm | Longueur totale mm | Lame à 6 pans mm | Guide de clé à 6 pans mm | Réf. | Prix €/pièce | Q min. cde pièce |
|--------|---------------------|--------------------|------------------|--------------------------|------------|--------------|------------------|
| PZ 1 | 80 | 180 | 5 | 8 | 4242723150 | 3,15 | 1 |
| PZ 2 | 100 | 205 | 6 | 10 | 4242723153 | 4,09 | 1 |
| PZ 3 | 150 | 265 | 8 | 13 | 4242723156 | 5,45 | 1 |

(000E)

Tournevis cruciforme PH n° 350 SK PH

- lame 6 pans
- Pointe Lasertip, empêche l'outil de glisser hors de la tête de vis
- Manche Kraftform-Plus
- Protection anti-roulement 6 pans
- Empreinte de tête avec symbole de prise de force et de taille

Wera
Be a Tool Pro!



| Taille | Longueur de lame mm | Lame à 6 pans mm | Guide de clé à 6 pans mm | Lasertip | Réf. | Prix €/pièce | Q min. cde pièce |
|--------|---------------------|------------------|--------------------------|----------|------------|--------------|------------------|
| PH 0 | 60 | 4 | non | non | 4242720220 | 7,45 | 1 |
| PH 1 | 80 | 5 | 8 | oui | 4242720223 | 8,08 | 1 |
| PH 2 | 100 | 6 | 10 | oui | 4242720226 | 11,32 | 1 |
| PH 3 | 150 | 8 | 13 | oui | 4242720229 | 16,65 | 1 |

(000E)

Tournevis cruciforme PZ n° 355 SK PZ

- lame 6 pans
- Nicromatt
- Pointe Lasertip, empêche l'outil de glisser hors de la tête de vis
- Manche Kraftform-Plus
- Protection anti-roulement 6 pans
- Empreinte de tête avec symbole de prise de force et de taille

Wera
Be a Tool Pro!



| Taille | Longueur de lame mm | Lame à 6 pans mm | Guide de clé à 6 pans mm | Lasertip | Réf. | Prix €/pièce | Q min. cde pièce |
|--------|---------------------|------------------|--------------------------|----------|------------|--------------|------------------|
| PZ 0 | 60 | 4 | non | non | 4242722160 | 8,59 | 1 |
| PZ 1 | 80 | 5 | 8 | oui | 4242722163 | 9,54 | 1 |
| PZ 2 | 100 | 6 | 10 | oui | 4242722166 | 13,07 | 1 |
| PZ 3 | 150 | 8 | 13 | oui | 4242722169 | 20,03 | 1 |

(000E)

Tournevis cruciforme Philips PH, inox, n° 3350 PH

- Lame ronde
- Inox
- Pointe Lasertip, empêche l'outil de glisser hors de la tête de vis
- Manche Kraftform-Plus
- Protection anti-roulement 6 pans
- Empreinte de tête avec symbole de prise de force et de taille
- Lors de l'utilisation de vis en inox, empêche le dépôt de rouille erratique

| Taille | Longueur de lame mm | Lasertip | Réf. | Prix €/pièce | Q min. cde pièce |
|--------|------------------------|----------|------------|-----------------|------------------------|
| PH 0 | 60 | Non | 4242720260 | 7,65 | 1 |
| PH 1 | 80 | Non | 4242720263 | 8,82 | 1 |
| PH 2 | 100 | Non | 4242720266 | 12,10 | 1 |

(000E)



Tournevis cruciforme Philips PZ, inox, n° 3355 PZ

- Lame ronde
- Inox
- Pointe Lasertip, empêche l'outil de glisser hors de la tête de vis
- Manche Kraftform-Plus
- Protection anti-roulement 6 pans
- Empreinte de tête avec symbole de prise de force et de taille
- Lors de l'utilisation de vis en inox, empêche le dépôt de rouille erratique

| Taille | Longueur de lame mm | Lasertip | Réf. | Prix €/pièce | Q min. cde pièce |
|--------|------------------------|----------|------------|-----------------|------------------------|
| PZ 0 | 60 | Non | 4242722180 | 8,71 | 1 |
| PZ 1 | 80 | Oui | 4242722183 | 10,03 | 1 |
| PZ 2 | 100 | Oui | 4242722186 | 13,90 | 1 |

(000E)



Tournevis boule cruciforme PH

- Lame ronde
- Chromé brillant
- Acier composé de chrome, de vanadium et de molybdène
- Pointe noire
- Poignée carrée en plastique
- Protection anti-roulement

| Taille | Longueur de lame mm | Longueur totale mm | Ø de la lame mm | Réf. | Prix €/pièce | Q min. cde pièce |
|--------|------------------------|-----------------------|--------------------|------------|-----------------|------------------------|
| PH 1 | 25 | 79 | 4,5 | 4242721250 | 3,02 | 1 |
| PH 2 | 25 | 79 | 6 | 4242721253 | 3,15 | 1 |

(000E)



Tournevis boule cruciforme PZ

- Lame ronde
- Chromé brillant
- Acier composé de chrome, de vanadium et de molybdène
- Chromé brillant
- Pointe noire
- Poignée carrée en plastique
- Protection anti-roulement

| Taille | Longueur de lame mm | Longueur totale mm | Ø de la lame mm | Réf. | Prix €/pièce | Q min. cde pièce |
|--------|------------------------|-----------------------|--------------------|------------|-----------------|------------------------|
| PZ 1 | 25 | 79 | 4,5 | 4242723200 | 2,47 | 1 |
| PZ 2 | 25 | 79 | 6 | 4242723203 | 3,08 | 1 |

(000E)



Tournevis boule cruciforme PH

- Lame ronde
- Bruni
- Acier composé de chrome, de vanadium et de molybdène
- Manche multicomposant
- Protection anti-roulement
- Empreinte de tête avec symbole d'entraînement et de taille
- Isolé jusqu'à 1000 V AC et 1500 V DC suivant IEC 60900

forum
Professional Solutions



| Taille | Longueur de lame | Longueur totale | Ø de la lame | Réf. | Prix | Q min. cde pièce |
|--------|------------------|-----------------|--------------|------------|---------|------------------|
| | mm | mm | mm | | €/pièce | |
| PH 0 | 60 | 145 | 4,8 | 4242721350 | 3,26 | 1 |
| PH 1 | 80 | 185 | 6,3 | 4242721353 | 3,47 | 1 |
| PH 2 | 100 | 205 | 7,8 | 4242721356 | 4,41 | 1 |
| PH 3 | 150 | 265 | 9,8 | 4242721359 | 6,55 | 1 |

(000E)

Tournevis isolé VDE, slim, cruciforme PH, avec diamètre de lame réduit

- Lame ronde
- Bruni
- Acier composé de chrome, de vanadium et de molybdène
- Diamètre de lame réduit grâce à l'isolation de protection entièrement intégrée dans la lame pour travailler sur les vis enfoncées profondément
- Manche multicomposant
- Protection anti-roulement
- Empreinte de tête avec symbole d'entraînement et de taille
- Isolé jusqu'à 1000 V AC et 1500 V DC suivant IEC 60900

forum
Professional Solutions



| Taille | Longueur de lame | Longueur totale | Ø de la lame | Réf. | Prix | Q min. cde pièce |
|--------|------------------|-----------------|--------------|------------|---------|------------------|
| | mm | mm | mm | | €/pièce | |
| PH 1 | 80 | 191 | 6,3 | 4242721380 | 12,70 | 1 |
| PH 2 | 100 | 218 | 7,8 | 4242721383 | 16,59 | 1 |

(000G)

Tournevis isolé VDE, cruciforme PH, slim

- Lame ronde
- Bruni
- Acier composé de chrome, de vanadium et de molybdène
- SlimTECHNOLOGY
- Lames plus minces grâce à une isolation protectrice intégrée
- Manche multicomposant SoftFinish®
- Protection anti-roulement
- Empreinte de tête avec symbole de prise de force et de taille
- Isolé jusqu'à 1000 V AC et 1500 V DC suivant IEC 60900

wiha
Tools that work for you



| Taille | Longueur de lame | Réf. | Prix | Q min. cde pièce |
|--------|------------------|------------|---------|------------------|
| | mm | | €/pièce | |
| PH 1 | 80 | 4242752350 | 11,50 | 1 |
| PH 2 | 100 | 4242752353 | 15,50 | 1 |

(000E)

Tournevis isolé VDE cruciforme PZ

- Lame ronde
- Bruni
- Acier composé de chrome, de vanadium et de molybdène
- Manche multicomposant
- Protection anti-roulement
- Empreinte de tête avec symbole d'entraînement et de taille
- Isolé jusqu'à 1000 V AC et 1500 V DC suivant IEC 60900



| Taille | Longueur de lame mm | Longueur totale mm | Ø de la lame mm | Réf. | Prix €/pièce | Q min. cde pièce |
|--------|------------------------|-----------------------|--------------------|------------|-----------------|------------------------|
| PZ 1 | 80 | 185 | 6,3 | 4242723353 | 4,56 | 1 |
| PZ 2 | 100 | 205 | 7,8 | 4242723356 | 5,79 | 1 |

(000G)

Tournevis isolé VDE cruciforme PZ, slim

- Lame ronde
- Bruni
- Acier composé de chrome, de vanadium et de molybdène
- SlimTECHNOLOGY
- Lames plus minces grâce à une isolation protectrice intégrée
- Manche multicomposant SoftFinish®
- Protection anti-roulement
- Empreinte de tête avec symbole de prise de force et de taille
- Isolé jusqu'à 1000 V AC et 1500 V DC suivant IEC 60900



| Taille | Longueur de lame mm | Réf. | Prix €/pièce | Q min. cde pièce |
|--------|------------------------|------------|-----------------|------------------------|
| PZ 1 | 80 | 4242754350 | 12,87 | 1 |
| PZ 2 | 100 | 4242754353 | 17,48 | 1 |

(000E)

Tournevis isolé VDE cruciforme PH, n° 162 i PH

- Lame ronde
- Pointe Lasertip, empêche l'outil de glisser hors de la tête de vis
- Manche Kraftform-Plus
- Protection anti-roulement 6 pans
- Empreinte de tête avec symbole de prise de force et de taille
- Isolé et testé pièce par pièce selon IEC60900



| Taille | Longueur de lame mm | Lasertip | Réf. | Prix €/pièce | Q min. cde pièce |
|--------|------------------------|----------|------------|-----------------|------------------------|
| PH 0 | 80 | Non | 4242720350 | 7,07 | 1 |
| PH 1 | 80 | Oui | 4242720353 | 8,98 | 1 |
| PH 2 | 100 | Oui | 4242720356 | 12,47 | 1 |
| PH 3 | 150 | Oui | 4242720359 | 14,11 | 1 |

(000E)

Tournevis isolé VDE cruciforme PZ, n° 165 i PZ

- Lame ronde
- Pointe Lasertip, empêche l'outil de glisser hors de la tête de vis
- Manche Kraftform-Plus
- Protection anti-roulement 6 pans
- Empreinte de tête avec symbole d'entraînement et de taille
- Isolé et testé pièce par pièce selon IEC60900

| Taille | Longueur de lame | | Lasertip | Réf. | Prix | Q min. cde pièce |
|--------|------------------|--|----------|------------|-------|------------------|
| | mm | | | | | |
| PZ 0 | 60 | | Non | 4242722207 | 8,77 | 1 |
| PZ 1 | 80 | | Oui | 4242722210 | 10,15 | 1 |
| PZ 2 | 100 | | Oui | 4242722213 | 14,40 | 1 |
| PZ 3 | 150 | | Oui | 4242722216 | 16,09 | 1 |

(000E)



Tournevis isolé VDE pour vis PlusMinus PH/S, n° 162 i PH/S

- Lame ronde
- Manche Kraftform-Plus
- Protection anti-roulement 6 pans
- Isolé et testé pièce par pièce selon IEC60900

| Taille | Longueur de lame | | Réf. | Prix | Q min. cde pièce |
|--------|------------------|--|------------|-------|------------------|
| | mm | | | | |
| PH/S 1 | 80 | | 4242720370 | 11,36 | 1 |
| PH/S 2 | 100 | | 4242720373 | 14,60 | 1 |

(000E)



Tournevis isolé VDE pour vis PlusMinus PZ/S, n° 165 i PZ/S

- Lame ronde
- Manche Kraftform-Plus
- Protection anti-roulement 6 pans
- Isolé et testé pièce par pièce selon IEC60900

| Taille | Longueur de lame | | Réf. | Prix | Q min. cde pièce |
|--------|------------------|--|------------|-------|------------------|
| | mm | | | | |
| PZ/S 1 | 80 | | 4242722230 | 12,46 | 1 |
| PZ/S 2 | 100 | | 4242722233 | 16,76 | 1 |

(000E)



Tournevis isolé VDE, pour vis PlusMinus PH/S, avec diamètre de lame réduit, n° 162 iS PH/S

- Lame ronde
- Diamètre de lame réduit pour travailler sur les vis enfoncées profondément
- Manche Kraftform-Plus
- Protection anti-roulement 6 pans
- Isolé et testé pièce par pièce selon IEC60900

| Taille | Longueur de lame | | Réf. | Prix | Q min. cde pièce |
|--------|------------------|--|------------|-------|------------------|
| | mm | | | | |
| PH/S 1 | 80 | | 4242720430 | 13,77 | 1 |
| PH/S 2 | 100 | | 4242720433 | 17,91 | 1 |

(000E)



Tournevis isolé VDE, pour vis PlusMinus PZ/S, avec diamètre de lame réduit, n° 165 iS PZ/S

- Lame ronde
- Diamètre de lame réduit pour travailler sur les vis enfoncées profondément
- Manche Kraftform-Plus
- Protection anti-roulement 6 pans
- Isolé et testé pièce par pièce selon IEC60900

| Taille | Longueur de lame | | Réf. | Prix €/pièce | Q min. cde pièce |
|--------|------------------|--|------------|-----------------|------------------------|
| | mm | | | | |
| PZ/S 1 | 80 | | 4242722330 | 14,63 | 1 |
| PZ/S 2 | 100 | | 4242722333 | 19,76 | 1 |

(000E)



Tournevis 6 pans

- Lame 6 pans
- Chromé brillant
- Acier composé de chrome, de vanadium et de molybdène
- Manche multicomposant
- Protection anti-roulement
- Empreinte de tête avec symbole d'entraînement et de taille

| Cote s/plats | Longueur de lame | | Longueur totale | Réf. | Prix €/pièce | Q min. cde pièce |
|--------------|------------------|-----|-----------------|------|-----------------|------------------------|
| mm | mm | mm | | | | |
| 1,5 | 60 | 164 | 4242723400 | 2,45 | 1 | |
| 2 | 60 | 164 | 4242723403 | 2,50 | 1 | |
| 2,5 | 75 | 179 | 4242723406 | 2,25 | 1 | |
| 3 | 75 | 179 | 4242723409 | 2,25 | 1 | |
| 4 | 75 | 186 | 4242723412 | 2,47 | 1 | |
| 5 | 75 | 186 | 4242723415 | 3,02 | 1 | |
| 6 | 100 | 218 | 4242723418 | 3,19 | 1 | |
| 8 | 100 | 218 | 4242723421 | 3,65 | 1 | |

(000E)



Tournevis 6 pans, avec tête sphérique

- Chromé brillant
- Acier composé de chrome, de vanadium et de molybdène
- Manche multicomposant
- Protection anti-roulement
- Empreinte de tête avec symbole d'entraînement et de taille

| Cote s/plats | Longueur de lame | | Longueur totale | Réf. | Prix €/pièce | Q min. cde pièce |
|--------------|------------------|-----|-----------------|------|-----------------|------------------------|
| mm | mm | mm | | | | |
| 2 | 100 | 204 | 4242723430 | 3,15 | 1 | |
| 2,5 | 100 | 204 | 4242723433 | 2,84 | 1 | |
| 3 | 100 | 204 | 4242723436 | 2,84 | 1 | |
| 4 | 100 | 211 | 4242723439 | 3,22 | 1 | |
| 5 | 100 | 211 | 4242723442 | 3,56 | 1 | |
| 6 | 125 | 243 | 4242723445 | 4,09 | 1 | |

(000E)



Tournevis 6 pans, n° 354

- Lame ronde
- Manche Kraftform-Plus
- Protection anti-roulement 6 pans
- Empreinte de tête avec symbole de prise de force et de taille
- Avec géométrie Hex-Plus pour les vis dont la tête est abîmée

| Cote s/plats | Longueur de lame | Réf. | Prix | Q min. cde pièce |
|--------------|------------------|------------|---------|------------------|
| mm | mm | | €/pièce | |
| 2 | 75 | 4242724070 | 4,21 | 1 |
| 2,5 | 75 | 4242724073 | 4,34 | 1 |
| 3 | 75 | 4242724076 | 4,48 | 1 |
| 4 | 75 | 4242724079 | 5,15 | 1 |
| 5 | 80 | 4242724082 | 6,03 | 1 |
| 6 | 80 | 4242724085 | 6,88 | 1 |
| 8 | 100 | 4242724088 | 8,51 | 1 |

(000E)



Tournevis 6 pans, avec tête sphérique, n° 352

- Lame 6 pans
- Pointe Black-Point
- Manche Kraftform-Plus
- Protection anti-roulement 6 pans
- Empreinte de tête avec symbole de prise de force et de taille

| Cote s/plats | Longueur de lame | Réf. | Prix | Q min. cde pièce |
|--------------|------------------|------------|---------|------------------|
| mm | mm | | €/pièce | |
| 1,5 | 60 | 4242724010 | 5,33 | 1 |
| 2 | 100 | 4242724013 | 5,33 | 1 |
| 2,5 | 100 | 4242724016 | 5,33 | 1 |
| 3 | 100 | 4242724019 | 5,56 | 1 |
| 4 | 100 | 4242724022 | 5,96 | 1 |
| 5 | 100 | 4242724025 | 7,29 | 1 |
| 6 | 125 | 4242724028 | 8,75 | 1 |
| 8 | 150 | 4242724031 | 14,13 | 1 |
| 10 | 150 | 4242724034 | 15,71 | 1 |

(000E)



Tournevis pour vis TORX® femelle

- Lame ronde
- Chromé brillant
- Acier composé de chrome, de vanadium et de molybdène
- Pointe noire
- Manche multicomposant
- Protection anti-roulement
- Empreinte de tête avec symbole d'entraînement et de taille

| Taille | Longueur de lame | Longueur totale | Ø de la lame | Réf. | Prix | Q min. cde pièce |
|--------|------------------|-----------------|--------------|------------|---------|------------------|
| | mm | mm | mm | | €/pièce | |
| T 5 | 60 | 148 | 2,5 | 4242725100 | 3,33 | 1 |
| T 6 | 60 | 148 | 3,5 | 4242725103 | 3,33 | 1 |
| T 7 | 60 | 148 | 3,5 | 4242725106 | 3,33 | 1 |
| T 8 | 60 | 148 | 3,5 | 4242725109 | 3,33 | 1 |
| T 9 | 60 | 148 | 4,0 | 4242725112 | 3,40 | 1 |
| T 10 | 80 | 168 | 4,0 | 4242725115 | 3,55 | 1 |
| T 15 | 80 | 168 | 4,0 | 4242725118 | 3,65 | 1 |
| T 20 | 100 | 208 | 4,0 | 4242725121 | 3,78 | 1 |
| T 25 | 100 | 208 | 4,5 | 4242725124 | 3,94 | 1 |
| T 27 | 115 | 223 | 5,5 | 4242725127 | 4,30 | 1 |
| T 30 | 115 | 235 | 6,0 | 4242725130 | 4,43 | 1 |
| T 40 | 130 | 250 | 7,0 | 4242725133 | 4,91 | 1 |

(000E)



Tournevis, pour vis TORX® femelle, n° 367

- Lame ronde
- Pointe Black-Point
- Manche Kraftform-Plus
- Protection anti-roulement 6 pans
- Empreinte de tête avec symbole de prise de force et de taille

| Taille | Longueur de lame | Réf. | Prix €/pièce | Q min. cde pièce |
|--------|------------------|------------|-----------------|------------------------|
| | mm | | | |
| T 5 | 60 | 4242724100 | 7,56 | 1 |
| T 6 | 60 | 4242724103 | 7,56 | 1 |
| T 7 | 60 | 4242724106 | 7,51 | 1 |
| T 8 | 60 | 4242724109 | 7,51 | 1 |
| T 9 | 60 | 4242724112 | 7,51 | 1 |
| T 10 | 80 | 4242724115 | 7,51 | 1 |
| T 15 | 80 | 4242724118 | 7,60 | 1 |
| T 20 | 100 | 4242724121 | 7,70 | 1 |
| T 25 | 100 | 4242724124 | 8,35 | 1 |
| T 27 | 115 | 4242724127 | 8,96 | 1 |
| T 30 | 115 | 4242724130 | 9,68 | 1 |
| T 40 | 130 | 4242724133 | 10,80 | 1 |

(000E)



Wera
BE A TOOL FEEL



Tournevis, pour vis TORX® femelle, inox, n° 3367

- Lame ronde
- Inox
- Manche Kraftform-Plus
- Protection anti-roulement 6 pans
- Empreinte de tête avec symbole de prise de force et de taille
- Lors de l'utilisation de vis en inox, empêche le dépôt de rouille erratique

| Taille | Longueur de lame | Réf. | Prix €/pièce | Q min. cde pièce |
|--------|------------------|------------|-----------------|------------------------|
| | mm | | | |
| T 8 | 60 | 4242724500 | 9,00 | 1 |
| T 9 | 60 | 4242724503 | 9,00 | 1 |
| T 10 | 80 | 4242724506 | 9,52 | 1 |
| T 15 | 80 | 4242724509 | 9,52 | 1 |
| T 20 | 100 | 4242724512 | 9,68 | 1 |
| T 25 | 100 | 4242724515 | 10,30 | 1 |
| T 27 | 115 | 4242724518 | 11,21 | 1 |
| T 30 | 115 | 4242724521 | 11,57 | 1 |

(000E)



Wera
BE A TOOL FEEL



INOX

Tournevis, pour vis TORX® BO femelle, avec alésage, n° 367 BO

- Lame ronde
- Pointe Black-Point
- Manche Kraftform-Plus
- Protection anti-roulement 6 pans

| Taille | Longueur de lame | Réf. | Prix €/pièce | Q min. cde pièce |
|--------|------------------|------------|-----------------|------------------------|
| | mm | | | |
| T 7 | 60 | 4242724141 | 10,04 | 1 |
| T 8 | 60 | 4242724144 | 10,04 | 1 |
| T 9 | 60 | 4242724147 | 10,04 | 1 |
| T 10 | 80 | 4242724150 | 10,04 | 1 |
| T 15 | 80 | 4242724153 | 10,22 | 1 |
| T 20 | 100 | 4242724156 | 10,62 | 1 |
| T 25 | 100 | 4242724159 | 11,25 | 1 |
| T 27 | 115 | 4242724162 | 12,22 | 1 |
| T 30 | 115 | 4242724165 | 12,83 | 1 |
| T 40 | 130 | 4242724168 | 14,47 | 1 |

(000E)



Wera
BE A TOOL FEEL



Tournevis, pour vis TORX® HF femelle, avec pose-vis, n° 367 HF

- Lame ronde
- Géométrie spéciale avec pose-vis
- Maintien sûr des vis TORX® grâce à la force de serrage
- Manche Kraftform-Plus
- Protection anti-roulement 6 pans



| Taille | Longueur de lame | Réf. | Prix | Q min. |
|--------|------------------|------------|---------|-----------|
| | mm | | €/pièce | cde pièce |
| T 10 | 80 | 4242724400 | 8,10 | 1 |
| T 15 | 80 | 4242724403 | 8,14 | 1 |
| T 20 | 100 | 4242724406 | 8,30 | 1 |
| T 25 | 100 | 4242724409 | 8,75 | 1 |
| T 30 | 115 | 4242724412 | 10,13 | 1 |
| T 40 | 130 | 4242724415 | 11,32 | 1 |

(000E)

Tournevis isolé VDE pour vis à empreinte TORX®, n° 167 i

- Lame ronde
- Manche Kraftform-Plus
- Protection anti-roulement 6 pans
- Empreinte de tête avec symbole de force et de taille
- Isolé et testé pièce par pièce selon IEC60900



| Taille | Longueur de lame | Réf. | Prix | Q min. |
|--------|------------------|------------|---------|-----------|
| | mm | | €/pièce | cde pièce |
| T 8 | 80 | 4242724609 | 8,82 | 1 |
| T 9 | 80 | 4242724612 | 8,82 | 1 |
| T 10 | 80 | 4242724615 | 8,71 | 1 |
| T 15 | 80 | 4242724618 | 8,96 | 1 |
| T 20 | 80 | 4242724621 | 9,07 | 1 |
| T 25 | 100 | 4242724624 | 9,32 | 1 |
| T 30 | 100 | 4242724630 | 10,66 | 1 |

(000E)

Agrippe-vis, n° 1441

- Agrippe-vis en plastique élastomère
- Outil de pose permettant de maintenir les vis
- Adapté aux lames de tournevis, aux longs embouts et aux clés mâles



Livraison : sous emballage libre-service.

| pour Ø de lame | Réf. | Prix | Q min. |
|----------------|------------|---------|-----------|
| | | €/pièce | cde pièce |
| mm | | | |
| 4,5-6 | 4242730021 | 5,88 | 1 |

(000G)

Jeu d'agrippe-vis isolés VDE, n° 1440/1142

- Agrippe-vis en plastique élastomère
- Outil de pose permettant de maintenir les vis
- Adaptés aux lames de tournevis, aux longs embouts et aux clés mâles



Contenu : 1 x 4,5-6,0 mm; 1 x 6,0-8,5 mm

| Quantité | Réf. | Prix | Q min. |
|----------|------------|-------|---------|
| | | €/jeu | cde jeu |
| 2 pièces | 4242730031 | 11,75 | 1 |

(000G)

Jeu de tournevis plats pour vis à fente/cruciformes PH, avec manche en bois

- Lame ronde
- Chromée
- Acier au chrome vanadium
- Pointe noire
- Manche en bois de hêtre, vitrifié, avec capuchon en cuir
- Guide de clé à 6 pans

Livraison : dans un carton.

Contenu :

4 tournevis plats pour vis à fente 3,5; 4,5; 5,5; 7 mm
2 tournevis cruciformes PH 1; PH 2

| Quantité | Réf. | Prix €/jeu | Q min. cde jeu |
|----------|------------|---------------|----------------------|
| 6 pièces | 4242727010 | 20,50 | 1 |

(000G)



Jeu de tournevis plats pour vis à fente/cruciformes PH

- Lame ronde
- Chromé brillant
- Acier composé de chrome, de vanadium et de molybdène
- Pointe noire
- Manche multicomposant
- Protection anti-roulement
- Empreinte de tête avec symbole d'entraînement et de taille

Livraison : dans un carton.

Contenu :

4 tournevis plats pour vis à fente 3,5; 4,5; 5,5; 6,5 mm
2 tournevis cruciformes PH 1; PH 2

| Quantité | Réf. | Prix €/jeu | Q min. cde jeu |
|----------|------------|---------------|----------------------|
| 6 pièces | 4242727050 | 24,66 | 1 |

(000F)



Jeu de tournevis plats pour vis à fente/cruciformes PZ

- Lame ronde
- Chromé brillant
- Acier composé de chrome, de vanadium et de molybdène
- Pointe noire
- Manche multicomposant
- Protection anti-roulement
- Empreinte de tête avec symbole d'entraînement et de taille

forum
Professional Solutions



Livraison : dans un carton.

Contenu :

4 tournevis plats pour vis à fente 3,5; 4,5; 5,5; 6,5 mm
2 tournevis cruciformes PZ 1; PZ 2

| Quantité | Réf. | Prix €/jeu | Q min. cde jeu |
|----------|------------|---------------|----------------------|
| 6 pièces | 4242727060 | 24,66 | 1 |

(000F)

Jeu de tournevis

- Lame ronde
- Chromé brillant
- Acier composé de chrome, de vanadium et de molybdène
- Pointe noire
- Manche multicomposant
- Protection anti-roulement
- Empreinte de tête avec symbole d'entraînement et de taille

forum
Professional Solutions



Livraison : dans un carton.

Contenu :

4 tournevis plats pour vis à fente 3,0; 4,0; 5,5; 6,5 mm
2 tournevis cruciformes PH 1; PH 2
1 tournevis boule cruciforme PZ 2

| Quantité | Réf. | Prix €/jeu | Q min. cde jeu |
|----------|------------|---------------|----------------------|
| 7 pièces | 4242727065 | 29,09 | 1 |

(000F)

Jeu de tournevis plats pour vis à fente/cruciformes PH/ PZ

- Lame ronde
- Chromé brillant
- Acier composé de chrome, de vanadium et de molybdène
- Pointe noire
- Manche multicomposant
- Protection anti-roulement
- Empreinte de tête avec symbole d'entraînement et de taille

forum
Professional Solutions

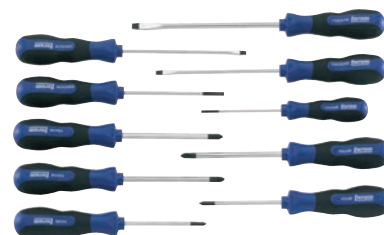

Contenu :

5 tournevis plats pour vis à fente 3,0; 4,0; 4,5; 4,5; 6,5 mm
2 tournevis cruciformes PH 1; 2x PH 2
2 tournevis cruciformes PZ 1; PZ 2

| Quantité | Réf. | Prix €/jeu | Q min. cde jeu |
|-----------|------------|---------------|----------------------|
| 10 pièces | 4242727165 | 34,43 | 1 |

(000F)

Jeu de tournevis sur rack, n° 334/6

- Lame ronde
- Pointe Lasertip, empêche l'outil de glisser hors de la tête de vis
- Manche Kraffform-Plus
- Protection anti-roulement 6 pans
- Empreinte de tête avec symbole de prise de force et de taille

Livraison : dans un carton avec rack pour fixation murale.

Contenu :

4 tournevis plats pour vis à fente 3 (sans Lasertip); 4; 5,5; 6,5 mm
2 tournevis cruciformes PH 1; PH 2

| Quantité | Réf. | Prix €/jeu | Q min. cde jeu |
|----------|------------|---------------|----------------------|
| 6 pièces | 4242726050 | 40,18 | 1 |

(000E)



Jeu de tournevis sur rack, n° 334/355/6

- Lame ronde
- Pointe Lasertip, empêche l'outil de glisser hors de la tête de vis
- Manche Kraffform-Plus
- Protection anti-roulement 6 pans
- Empreinte de tête avec symbole de prise de force et de taille

Livraison : dans un carton avec rack pour fixation murale.

Contenu :

4 tournevis plats pour vis à fente 3 (sans Lasertip); 4; 5,5; 6,5 mm
2 tournevis cruciformes PZ 1; PZ 2

| Quantité | Réf. | Prix €/jeu | Q min. cde jeu |
|----------|------------|---------------|----------------------|
| 6 pièces | 4242726060 | 40,18 | 1 |

(000E)



Jeu de tournevis sur rack, n° 335/350/355/6

- Lame ronde
- Pointe Black point et Lasertip, empêche que la tête de vis ne glisse
- Manche Kraftform-Plus
- Protection anti-roulement 6 pans
- Empreinte de tête avec symbole de prise de force et de taille

Livraison : dans un carton avec rack pour fixation murale.

Contenu :

- 2 tournevis plats pour vis à fente 4; 5,5 mm
- 2 tournevis cruciformes PH 1; PH 2
- 2 tournevis cruciformes PZ 1; PZ 2

| Quantité | Réf. | Prix €/jeu | Q min. cde jeu |
|----------|------------|---------------|----------------------|
| 6 pièces | 4242726065 | 40,18 | 1 |

(000E)



Jeu de tournevis sur rack, inox, n° 3334/6

- Lame ronde
- Inox
- Pointe Lasertip, empêche l'outil de glisser hors de la tête de vis
- Manche Kraftform-Plus
- Protection anti-roulement 6 pans
- Empreinte de tête avec symbole de prise de force et de taille
- Lors de l'utilisation de vis en inox, empêche le dépôt de rouille erratique

Livraison : dans un carton avec rack pour fixation murale.

Contenu :

- 4 tournevis plats pour vis à fente 3 (sans Lasertip); 4; 5,5(sans Lasertip); 6,5 mm
- 2 tournevis cruciformes PH 1; PH 2

| Quantité | Réf. | Prix €/jeu | Q min. cde jeu |
|----------|------------|---------------|----------------------|
| 6 pièces | 4242726125 | 48,26 | 1 |

(000E)



Jeu de tournevis sur rack, inox, n° 3334/3355/6

- Lame ronde
- Inox
- Pointe Lasertip, empêche l'outil de glisser hors de la tête de vis
- Manche Kraftform-Plus
- Protection anti-roulement 6 pans
- Empreinte de tête avec symbole de prise de force et de taille
- Lors de l'utilisation de vis en inox, empêche le dépôt de rouille erratique

Livraison : dans un carton avec rack pour fixation murale.

Contenu :

4 tournevis plats pour vis à fente 3 (sans Lasertip); 4; 5,5 (sans Lasertip); 6,5 mm
2 tournevis cruciformes PZ 1; PZ 2

| Quantité | Réf. | Prix €/jeu | Q min. cde jeu |
|----------|------------|---------------|----------------------|
| 6 pièces | 4242726128 | 48,26 | 1 |

(000E)



Jeu de tournevis plats pour vis à fente/cruciformes PH

- Lame 6 pans
- Chromé brillant
- Acier composé de chrome, de vanadium et de molybdène
- Pointe noire
- Manche multicomposant
- Protection anti-roulement
- Empreinte de tête avec symbole de prise de force et de taille

Livraison : dans un carton.

Contenu :

4 tournevis plats pour vis à fente 3; 4; 5,5; 6,5 mm
2 tournevis cruciformes PH1; PH2

| Quantité | Réf. | Prix €/jeu | Q min. cde jeu |
|----------|------------|---------------|----------------------|
| 6 pièces | 4242727090 | 32,43 | 1 |

(000F)



Jeu de tournevis sur rack, n° 334 SK/6

- Lame 6 pans
- Pointe Lasertip, empêche l'outil de glisser hors de la tête de vis
- Manche Kraftform-Plus
- Protection anti-roulement 6 pans
- Empreinte de tête avec symbole de prise de force et de taille

Livraison : dans un carton avec rack pour fixation murale.

Contenu :

- 4 tournevis cruciformes 3,5; 4; 5,5; 6,5 mm
- 2 tournevis cruciformes PH 1; PH 2

| Quantité | Réf. | Prix €/jeu | Q min. cde jeu |
|----------|------------|---------------|----------------------|
| 6 pièces | 4242726105 | 48,13 | 1 |

(000E)



Jeu de tournevis sur rack, n° 334/355 SK/6

- Lame 6 pans
- Pointe Lasertip, empêche l'outil de glisser hors de la tête de vis
- Manche Kraftform-Plus
- Protection anti-roulement 6 pans
- Empreinte de tête avec symbole de prise de force et de taille

Livraison : dans un carton avec rack pour fixation murale.

Contenu :

- 4 tournevis cruciformes 3,5; 4; 5,5; 6,5 mm
- 2 tournevis cruciformes PZ 1; PZ 2

| Quantité | Réf. | Prix €/jeu | Q min. cde jeu |
|----------|------------|---------------|----------------------|
| 6 pièces | 4242726115 | 48,13 | 1 |

(000E)



Jeu de tournevis, âme traversante, sur rack, plats pour vis à fente / cruciformes PH, n° 932/6

Tournevis-burin

- lame 6 pans, traversante
- Tête à frapper
- Matériau d'embout haut de gamme
- Pointe Black-Point
- Manche Kraftform-Plus
- Protection anti-roulement 6 pans
- Pour visser, buriner et ouvrir

Livraison : dans un carton avec rack pour fixation murale.

Contenu :

4 tournevis plats pour vis à fente 3,5*; 4,5; 5,5; 7 mm
2 tournevis cruciformes PH 1; PH 2

* Les pointes de lames ne sont pas traitées au laser. Pas de lame 6 pans traversante, tête à frapper et serrage assisté.

| Quantité | Réf. | Prix €/jeu | Q min. cde jeu |
|----------|------------|---------------|----------------------|
| 6 pièces | 4242726090 | 50,47 | 1 |

(000E)



1 Outillage à main

Jeu de tournevis, âme traversante, sur rack, plats pour vis à fente / cruciformes PZ, n° 932/918/6

Tournevis-burin

- lame à 6 pans, traversante
- Tête à frapper
- Matériau d'embout haut de gamme
- Pointe Black-Point
- Manche Kraftform-Plus
- Protection anti-roulement 6 pans
- Pour visser, buriner et ouvrir

Livraison : dans un carton avec rack pour fixation murale.

Contenu :

4 tournevis plats pour vis à fente 3,5*; 4,5; 5,5; 7 mm
2 tournevis cruciformes PZ 1; PZ 2

* Les pointes de lames ne sont pas traitées au laser. Pas de lame 6 pans traversante, tête à frapper et serrage assisté.

| Quantité | Réf. | Prix €/jeu | Q min. cde jeu |
|----------|------------|---------------|----------------------|
| 6 pièces | 4242726095 | 50,47 | 1 |

(000E)



Jeu de tournevis, âme traversante, sur rack, plats pour vis à fente /cruciformes PH/carrés , n° 932/S 6

Tournevis-burin

- Lame à 6 pans, traversante
- Tête à frapper, avec fixation 1/4" à 4 pans pour transmission de couples élevés
- Matériau d'embout haut de gamme
- Pointe Black-Point
- Manche Kraftform-Plus
- Protection anti-roulement 6 pans
- Pour visser, buriner et ouvrir



Livraison : dans un carton avec rack pour fixation murale.

Contenu :

4 tournevis plats pour vis à fente 3,5*; 4,5; 5,5; 7 mm
2 tournevis cruciformes PH 1; PH 2

* Les pointes de lames ne sont pas traitées au laser. Pas de lame à 6 pans traversante, tête à frapper et serrage assisté.

| Quantité | Réf. | Prix €/jeu | Q min. cde jeu |
|----------|------------|---------------|----------------------|
| 6 pièces | 4242726080 | 60,53 | 1 |

(000E)

Jeu de tournevis isolés VDE

- Lame ronde
- Bruni
- Acier composé de chrome, de vanadium et de molybdène
- Manche multicomposant
- Protection anti-roulement
- Empreinte de tête avec symbole d'entraînement et de taille
- Isolé jusqu'à 1000 V AC et 1500 V DC suivant IEC 60900



Livraison : dans un carton.

Contenu :

4 tournevis plats pour vis à fente 2,5; 3; 3,5; 4 mm
2 tournevis cruciformes PH 0; PH 2

| Quantité | Réf. | Prix €/jeu | Q min. cde jeu |
|----------|------------|---------------|----------------------|
| 6 pièces | 4242727130 | 20,75 | 1 |

(000F)

Jeu de tournevis isolés VDE

- Lame ronde
- Bruni
- Acier composé de chrome, de vanadium et de molybdène
- Manche multicomposant
- Protection anti-roulement
- Empreinte de tête avec symbole d'entraînement et de taille
- Isolé jusqu'à 1000 V AC et 1500 V DC suivant IEC 60900

Livraison : dans un carton.

Contenu :

- 3 tournevis plats pour vis à fente 3,5; 5,5; 6,5 mm
- 2 tournevis cruciformes PZ 1; PZ 2
- 1 testeur de tension, unipolaire

| Quantité | Réf. | Prix €/jeu | Q min. cde jeu |
|----------|------------|---------------|----------------------|
| 6 pièces | 4242727133 | 25,32 | 1 |

(000F)



Jeu de tournevis isolés VDE

- Lame ronde
- Bruni
- Acier composé de chrome, de vanadium et de molybdène
- Manche multicomposant
- Protection anti-roulement
- Empreinte de tête avec symbole d'entraînement et de taille
- Isolé jusqu'à 1000 V AC et 1500 V DC suivant IEC 60900

Livraison : dans un carton.

Contenu :

- 3 tournevis plats pour vis à fente 3,5; 5,5; 6,5 mm
- 2 tournevis cruciformes PH 1; PH 2
- 1 testeur de tension, unipolaire

| Quantité | Réf. | Prix €/jeu | Q min. cde jeu |
|----------|------------|---------------|----------------------|
| 6 pièces | 4242727140 | 24,60 | 1 |

(000F)

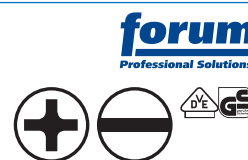

Jeu de tournevis isolés VDE, avec diamètre de lame réduit

- Lame ronde
- Bruni
- Acier composé de chrome, de vanadium et de molybdène
- Diamètre de la lame réduit grâce à une isolation de protection entièrement intégrée
- Manche multicomposant
- Protection anti-roulement
- Empreinte de tête avec symbole d'entraînement et de taille
- Isolé jusqu'à 1000 V AC et 1500 V DC suivant IEC 60900



Livraison : dans un carton.

Contenu :

- 4 tournevis plats pour vis à fente 3,5; 4,0; 5,5; 6,5 mm
- 2 tournevis cruciformes PH 1; PH 2

| Quantité | Réf. | Prix €/jeu | Q min. cde jeu |
|----------|------------|---------------|----------------------|
| 6 pièces | 4242727120 | 48,56 | 1 |

(000F)

Jeu de tournevis isolés VDE, avec testeur, sur rack, n° 160 i/7

- Lame ronde
- Pointe Lasertip, empêche l'outil de glisser hors de la tête de vis
- Manche Kraftform-Plus
- Protection anti-roulement 6 pans
- Empreinte de tête avec symbole de prise de force et de taille
- Isolé et testé pièce par pièce selon IEC60900



Livraison : dans un carton avec rack pour fixation murale.

Contenu :

- 4 tournevis plats pour vis à fente 2,5 (sans Lasertip); 3,5; 4; 5,5
- 2 tournevis cruciformes PH 1; PH 2
- 1 testeur de tension, unipolaire

| Quantité | Réf. | Prix €/jeu | Q min. cde jeu |
|----------|------------|---------------|----------------------|
| 7 pièces | 4242726131 | 43,58 | 1 |

(000E)

Jeu de tournevis isolés VDE, avec testeur, sur rack, n° 160 i/165 i/7

- Lame ronde
- Pointe Lasertip, empêche l'outil de glisser hors de la tête de vis
- Manche Kraftform-Plus
- Protection anti-roulement 6 pans
- Empreinte de tête avec symbole de prise de force et de taille
- Isolé et testé pièce par pièce selon IEC60900



Livraison : dans un carton avec rack pour fixation murale.

Contenu :

- 4 tournevis plats pour vis à fente 2,5 (sans Lasertip); 3,5; 4; 5,5
- 2 tournevis cruciformes PZ 1; PZ 2
- 1 testeur de tension, unipolaire

| Quantité | Réf. | Prix €/jeu | Q min. cde jeu |
|----------|------------|---------------|----------------------|
| 7 pièces | 4242726141 | 43,58 | 1 |

(000E)

Jeu de tournevis, pour vis à 6 pans femelle, avec tête sphérique, n°352/6

- Lame 6 pans
- Nicromatt
- Acier spécial fortement allié
- Pointe Black-Point
- Manche Kraftform-Plus
- Protection anti-roulement 6 pans
- Empreinte de tête avec symbole de prise de force et de taille

Livraison : sous carton à fenêtre.

Contenu : 6 tournevis pour vis 6 pans femelle 2; 3; 4; 5; 6; 8 mm.

| Quantité | Réf. | Prix €/jeu | Q min. cde jeu |
|----------|------------|---------------|----------------------|
| 6 pièces | 4242726180 | 42,07 | 1 |

(000E)



Jeu de tournevis pour vis TORX®

- Lame ronde
- Chromé brillant
- Acier composé de chrome, de vanadium et de molybdène
- Pointe noire
- Manche multicomposant
- Protection anti-roulement
- Empreinte de tête avec symbole d'entraînement et de taille

Livraison : dans un carton.

Contenu :
6 tournevis pour vis TORX® femelle T 10; T 15; T 20; T 25; T 30; T 40

| Quantité | Réf. | Prix €/jeu | Q min. cde jeu |
|----------|------------|---------------|----------------------|
| 6 pièces | 4242727070 | 25,44 | 1 |

(000F)



Jeu de tournevis, pour vis TORX®, n° 367/6

- Lame ronde
- Pointe Black-Point
- Manche Kraftform-Plus
- Protection anti-roulement
- Marquage de la taille sur la tête

Livraison : dans un carton avec rack pour fixation murale.

Contenu : 6 tournevis pour vis TORX® femelle T 10; T 15; T 20; T 25; T 30; T 40.

| Quantité | Réf. | Prix €/jeu | Q min. cde jeu |
|----------|------------|---------------|----------------------|
| 6 pièces | 4242726070 | 41,62 | 1 |

(000E)



Jeu de tournevis Resistorx®, sur rack, n° 367/6 B0

- Pointe Black-Point
- Manche Kraftform
- Lame ronde
- Protection anti-roulement
- Marquage de la taille sur la tête



Livraison : dans un carton avec rack pour fixation murale.

Contenu :

6 tournevis pour vis TORX® femelle T 10; T 15; T 20; T 25; T 30; T 40

| Quantité | Réf. | Prix €/jeu | Q min. cde jeu |
|----------|------------|---------------|----------------------|
| 6 pièces | 4242726076 | 47,30 | 1 |

(000E)



Jeu de tournevis, XXL

- Pointe Lasertip, empêche l'outil de glisser hors de la tête de vis
- Manche Kraftform-Plus
- Protection anti-roulement 6 pans



Livraison : dans un carton avec 2 racks pour fixation murale.

Contenu :

- 2 tournevis avec tête à frapper plats pour vis à fente 5,5; 7 mm
- 3 tournevis plats pour vis à fente 4; 5,5; 6,5 mm
- 2 tournevis cruciformes PH 1; PH 2
- 2 tournevis cruciformes PZ 1; PZ 2
- 2 tournevis isolés VDE plats pour vis à fente 2,5 (sans Lasertip); 3,5 mm
- 1 testeur de tension, unipolaire

| Quantité | Réf. | Prix €/jeu | Q min. cde jeu |
|-----------|------------|---------------|----------------------|
| 12 pièces | 4242726190 | 63,77 | 1 |

(000E)



Jeu de lames interchangeables isolées VDE, Kraftform Kompakt, 16 Universel 1

- Bruni
- Pointe Black-Point
- Manche Kraftform
- Protection anti-roulement 6 pans
- Empreinte de tête avec symbole d'entraînement et de taille
- Isolé et testé pièce par pièce selon IEC60900

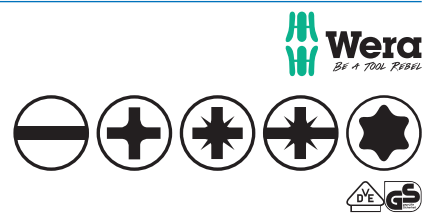

Livraison : dans sac banane avec zone auto-agrippante et bande agrippante opposée pour une fixation sur les murs, les étagères, les servantes d'atelier etc.

Contenu :

- 1 manche
- 4 lames interchangeables plates 2,5; 3,5; 4,0; 5,5 mm
- 2 lames interchangeables cruciformes PH 1; PH 2
- 2 lames interchangeables cruciformes PZ 1; PZ 2
- 2 lames interchangeables pour vis PlusMinus PZ/S 1; PZ/S 2
- 4 lames interchangeables pour vis TORX® T 10; T 15; T 20; T 25
- 1 testeur de tension, unipolaire



| Quantité | Réf. | Prix €/jeu | Q min. cde jeu |
|-----------|------------|---------------|----------------------|
| 16 pièces | 4243006303 | 78,47 | 1 |

(000G)

Jeu de lames interchangeables isolées VDE, Kraftform Kompakt, 18 Universel 1

- Bruni
- Pointe Black-Point
- Manche Kraftform
- Protection anti-roulement 6 pans
- Empreinte de tête avec symbole d'entraînement et de taille
- Pour accueillir les lames interchangeables isolées VDE
- Isolé et testé pièce par pièce selon IEC60900

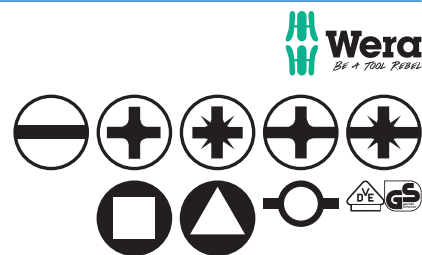

Livraison : dans sac banane avec zone auto-agrippante et bande agrippante opposée pour une fixation sur les murs, les étagères, les servantes d'atelier etc.

Contenu :

- 1 manche
- 4 lames interchangeables pour vis à fente 2,5; 3,5; 4,0; 5,5 mm
- 2 lames interchangeables cruciformes PH 1; PH 2
- 2 lames interchangeables cruciformes PZ 1; PZ 2
- 2 lames interchangeables pour vis PlusMinus PH/S 1; PH/S 2
- 2 lames interchangeables pour vis PlusMinus PZ/S 1; PZ/S 2
- 2 lames interchangeables pour vis à 4 pans 6,3; 8,1 mm
- 1 lame interchangeable pour vis à 3 pans 9 mm
- 1 lame interchangeable pour vis à double encoche
- 1 testeur de tension, unipolaire



| Quantité | Réf. | Prix €/jeu | Q min. cde jeu |
|-----------|------------|---------------|----------------------|
| 18 pièces | 4243006300 | 87,21 | 1 |

(000E)

Poignée isolée VDE, n° 817

- Manche multicomposant Kraftform
- Protection anti-roulement 6 pans
- Pour accueillir les lames interchangeables isolées VDE
- Testée pièce par pièce dans un bain d'eau à 10000 V pour travailler en toute sécurité à la tension autorisée de 1000 V



| Fixation des lames avec | Longueur de poignée | Réf. | Prix | Q min. cde pièce |
|-------------------------|---------------------|------------|---------|------------------|
| | mm | | €/pièce | |
| Entraînement 9 mm | 102 | 4243006310 | 21,31 | 1 |

(000E)



Lame interchangeable isolée VDE plate

- Pointe Black-Point
- Isolée et testée pièce par pièce selon IEC60900



| Largeur de lame | Épaisseur de lame | Longueur de lame | Réf. | Prix | Q min. cde pièce |
|-----------------|-------------------|------------------|------------|---------|------------------|
| mm | mm | mm | | €/pièce | |
| 2,5 | 0,4 | 154 | 4243006320 | 3,74 | 1 |
| 3 | 0,5 | 154 | 4243006323 | 3,89 | 1 |
| 3,5 | 0,6 | 154 | 4243006326 | 4,03 | 1 |
| 4 | 0,8 | 154 | 4243006329 | 4,86 | 1 |
| 5,5 | 1 | 154 | 4243006332 | 5,81 | 1 |
| 6,5 | 1,2 | 154 | 4243006335 | 7,56 | 1 |

(000E)



Lame interchangeable isolée VDE cruciforme PH

- Pointe Black-Point
- Isolée et testée pièce par pièce selon IEC60900



| Taille | Longueur de lame | Réf. | Prix | Q min. cde pièce |
|--------|------------------|------------|---------|------------------|
| | mm | | €/pièce | |
| PH 1 | 154 | 4243006340 | 4,21 | 1 |
| PH 2 | 154 | 4243006343 | 5,71 | 1 |

(000E)



Lame interchangeable isolée VDE cruciforme PZ

- Pointe Black-Point
- Isolée et testée pièce par pièce selon IEC60900



| Taille | Longueur de lame | Réf. | Prix | Q min. cde pièce |
|--------|------------------|------------|---------|------------------|
| | mm | | €/pièce | |
| PZ 1 | 154 | 4243006350 | 4,70 | 1 |
| PZ 2 | 154 | 4243006353 | 6,50 | 1 |

(000E)



Lame interchangeable isolée VDE pour vis à empreinte TORX®

- Brunie
- Pointe Black-Point
- Isolée et testée pièce par pièce selon IEC60900



| Taille | Longueur de lame | Réf. | Prix | Q min. cde pièce |
|--------|------------------|------------|---------|------------------|
| | mm | | €/pièce | |
| T 9 | 154 | 4243006360 | 5,54 | 1 |
| T 10 | 154 | 4243006363 | 5,36 | 1 |
| T 15 | 154 | 4243006366 | 5,53 | 1 |
| T 20 | 154 | 4243006369 | 5,62 | 1 |
| T 25 | 154 | 4243006372 | 5,78 | 1 |

(000E)



Lame interchangeable isolée VDE 4 pans

- Isolée et testée pièce par pièce selon IEC60900

| Cote s/plats | Longueur de lame | Réf. | Prix | Q min. cde |
|--------------|------------------|------------|---------|------------|
| mm | mm | | €/pièce | pièce |
| 6,3 | 89 | 4243006375 | 7,09 | 1 |
| 8,1 | 89 | 4243006378 | 7,09 | 1 |

(000E)



Lame interchangeable isolée VDE 3 pans

- Isolée et testée pièce par pièce selon IEC60900

| Cote s/plats | Longueur de lame | Réf. | Prix | Q min. cde |
|--------------|------------------|------------|---------|------------|
| mm | mm | | €/pièce | pièce |
| 9 | 89 | 4243006385 | 7,09 | 1 |

(000E)



Lame interchangeable isolée VDE pour vis à encoche double

- Isolée et testée pièce par pièce selon IEC60900

| Cote s/plats | Longueur de lame | Réf. | Prix | Q min. cde |
|--------------|------------------|------------|---------|------------|
| mm | mm | | €/pièce | pièce |
| 14 | 89 | 4243006390 | 7,09 | 1 |

(000E)



Tournevis testeur

- 120–250 Volts
- Affichage lumineux dans la poignée
- Poignée en plastique
- Avec clip métallique
- Isolé suivant VDE

| Largeur de lame | Épaisseur de lame | Longueur totale | Réf. | Prix | Q min. cde |
|-----------------|-------------------|-----------------|------------|---------|------------|
| mm | mm | mm | | €/pièce | pièce |
| 3 | 0,5 | 140 | 4243607005 | 2,12 | 1 |

(000G)



Testeur de tension

- 120–250 Volts
- Affichage lumineux dans la poignée
- Manche en plastique
- Avec clip métallique
- Isolé suivant VDE

| Largeur de lame | Épaisseur de lame | Longueur de lame | Longueur totale | Réf. | Prix | Q min. cde |
|-----------------|-------------------|------------------|-----------------|------------|---------|------------|
| mm | mm | mm | mm | | €/pièce | pièce |
| 3 | 0,5 | 65 | 140 | 4243604010 | 1,27 | 1 |
| 3,5 | 0,5 | 100 | 190 | 4243604017 | 1,60 | 1 |

(000I)



3 mm



3,5 mm

Testeur de tension n° 247

- 150–250 Volts
- Affichage lumineux dans la poignée
- Manche Kraftform avec protection anti-roulement 6 pans
- Avec clip métallique
- Isolé suivant VDE



| Largeur de lame | Épaisseur de lame | Longueur de lame | Longueur totale | Réf. | Prix | Q min. cde pièce |
|-----------------|-------------------|------------------|-----------------|------------|---------|------------------|
| mm | mm | mm | mm | | €/pièce | |
| 3 | 0,5 | 70 | 150 | 4243606400 | 8,87 | 1 |

(000E)



Tournevis électronique plat, n° 2035

- Lame ronde
- Nicromatt
- Pointe Black-Point
- Manche Kraftform-Micro
- Protection anti-roulement 6 pans
- Avec zone de prise de force, de précision et de serrage rapide
- Capuchon rotatif

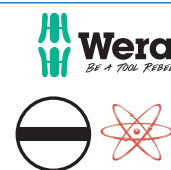

| Largeur de lame | Épaisseur de lame | Longueur de lame | Longueur totale | Réf. | Prix | Q min. cde pièce |
|-----------------|-------------------|------------------|-----------------|------------|---------|------------------|
| mm | mm | mm | mm | | €/pièce | |
| 0,8 | 0,16 | 40 | 137 | 4242728005 | 6,41 | 1 |
| 1 | 0,18 | 40 | 137 | 4242728008 | 5,78 | 1 |
| 1,2 | 0,25 | 40 | 137 | 4242728010 | 4,86 | 1 |
| 1,5 | 0,23 | 40 | 137 | 4242728013 | 4,48 | 1 |
| 1,8 | 0,3 | 60 | 157 | 4242728016 | 4,48 | 1 |
| 2 | 0,4 | 60 | 157 | 4242728019 | 3,82 | 1 |
| 2 | 0,4 | 100 | 217 | 4242728020 | 4,07 | 1 |
| 2,5 | 0,4 | 80 | 177 | 4242728022 | 3,92 | 1 |
| 3 | 0,5 | 80 | 177 | 4242728025 | 3,94 | 1 |
| 3,5 | 0,6 | 80 | 177 | 4242728028 | 3,82 | 1 |
| 4 | 0,8 | 80 | 177 | 4242728031 | 4,39 | 1 |

(000E)



Tournevis électronique cruciforme PH, n° 2050 PH

- Lame ronde
- Nicromatt
- Pointe Black-Point
- Manche Kraftform-Micro
- Protection anti-roulement 6 pans
- Avec zone de prise de force, de précision et de serrage rapide
- Capuchon rotatif



| Taille | Longueur de lame | Longueur totale | Réf. | Prix | Q min. cde pièce |
|--------|------------------|-----------------|------------|---------|------------------|
| | mm | mm | | €/pièce | |
| PH 00 | 60 | 157 | 4242728050 | 5,40 | 1 |
| PH 0 | 60 | 157 | 4242728053 | 4,48 | 1 |
| PH 1 | 80 | 177 | 4242728056 | 5,29 | 1 |

(000E)



Tournevis électronique cruciforme PZ, n° 2055 PZ

- Lame ronde
- Nicromatt
- Pointe Black-Point
- Manche Kraftform-Micro
- Protection anti-roulement 6 pans
- Avec zone de prise de force, de précision et de serrage rapide
- Capuchon rotatif

| Taille | Longueur de lame | Longueur totale | Réf. | Prix | Q min. cde pièce |
|--------|------------------|-----------------|------------|---------|------------------|
| | mm | mm | | €/pièce | |
| PZ 0 | 60 | 157 | 4242728100 | 4,63 | 1 |
| PZ 1 | 80 | 177 | 4242728103 | 5,15 | 1 |

(000E)



Tournevis électronique, pour vis TORX® femelle, n° 2067

- Lame ronde
- Nicromatt
- Pointe Black-Point
- Manche Kraftform-Micro
- Protection anti-roulement 6 pans
- Avec zone de prise de force, de précision et de serrage rapide
- Capuchon rotatif

| Taille | Longueur de lame | Longueur totale | Réf. | Prix | Q min. cde pièce |
|--------|------------------|-----------------|------------|---------|------------------|
| | mm | mm | | €/pièce | |
| T 1 | 40 | 137 | 4242728135 | 8,32 | 1 |
| T 2 | 40 | 137 | 4242728138 | 8,32 | 1 |
| T 3 | 40 | 137 | 4242728141 | 8,32 | 1 |
| T 4 | 40 | 137 | 4242728144 | 8,32 | 1 |
| T 5 | 40 | 137 | 4242728147 | 7,29 | 1 |
| T 6 | 40 | 137 | 4242728150 | 6,03 | 1 |
| T 8 | 60 | 157 | 4242728180 | 6,41 | 1 |
| T 9 | 60 | 157 | 4242728183 | 6,64 | 1 |
| T 10 | 60 | 157 | 4242728186 | 6,64 | 1 |

(000E)



Tournevis électronique, pour vis TORX® BO femelle, avec alésage, n° 2067 BO

- Lame ronde
- Nicromatt
- Pointe Black-Point
- Manche Kraftform-Micro
- Protection anti-roulement 6 pans
- Avec zone de prise de force, de précision et de serrage rapide
- Capuchon rotatif

| Taille | Longueur de lame | Longueur totale | Réf. | Prix | Q min. cde pièce |
|--------|------------------|-----------------|------------|---------|------------------|
| | mm | mm | | €/pièce | |
| T 7 | 60 | 157 | 4242728153 | 6,97 | 1 |
| T 8 | 60 | 157 | 4242728156 | 6,97 | 1 |
| T 9 | 60 | 157 | 4242728159 | 6,73 | 1 |
| T 10 | 60 | 157 | 4242728162 | 6,73 | 1 |
| T 15 | 60 | 157 | 4242728165 | 7,07 | 1 |
| T 20 | 60 | 157 | 4242728168 | 7,07 | 1 |

(000E)



Tournevis électronique, pour vis à 6 pans femelle, n° 2054

- Lame ronde
- Nicromatt
- Pointe Black-Point
- Manche Kraftform-Micro
- Protection anti-roulement 6 pans
- Avec zone de prise de force, de précision et de serrage rapide
- Capuchon rotatif



| Cote s/plats | Longueur de lame | Longueur totale | Réf. | Prix | Q min. cde pièce |
|--------------|------------------|-----------------|------------|---------|------------------|
| mm | mm | mm | | €/pièce | |
| 0,7 | 40 | 137 | 4242728200 | 6,25 | 1 |
| 0,9 | 40 | 137 | 4242728203 | 5,36 | 1 |
| 1,3 | 40 | 137 | 4242728206 | 4,82 | 1 |
| 1,5 | 60 | 157 | 4242728209 | 4,63 | 1 |
| 2 | 60 | 157 | 4242728212 | 4,10 | 1 |
| 2,5 | 60 | 157 | 4242728215 | 4,10 | 1 |
| 3 | 60 | 157 | 4242728218 | 3,83 | 1 |

(000E)

Tournevis électronique, pour vis à 6 pans femelle, avec tête sphérique, n° 2052

- Lame ronde
- Nicromatt
- Pointe Black-Point
- Manche Kraftform-Micro
- Protection anti-roulement 6 pans
- Avec zone de prise de force, de précision et de serrage rapide
- Capuchon rotatif



| Cote s/plats | Longueur de lame | Longueur totale | Réf. | Prix | Q min. cde pièce |
|--------------|------------------|-----------------|------------|---------|------------------|
| mm | mm | mm | | €/pièce | |
| 1,5 | 60 | 157 | 4242728250 | 6,57 | 1 |
| 2 | 60 | 157 | 4242728253 | 6,03 | 1 |
| 2,5 | 60 | 157 | 4242728256 | 5,58 | 1 |
| 3 | 60 | 157 | 4242728259 | 5,36 | 1 |

(000E)

Tournevis à douilles 6 pans pour électronique, n° 2069

- Lame ronde
- Nicromatt
- Manche Kraftform-Micro
- Protection anti-roulement 6 pans
- Avec zone de prise de force, de précision et de serrage rapide
- Capuchon rotatif



| Cote s/plats | Longueur de lame | Longueur totale | Réf. | Prix | Q min. cde pièce |
|--------------|------------------|-----------------|------------|---------|------------------|
| mm | mm | mm | | €/pièce | |
| 2 | 60 | 157 | 4242728300 | 9,00 | 1 |
| 2,5 | 60 | 157 | 4242728303 | 7,90 | 1 |
| 3 | 60 | 157 | 4242728306 | 7,90 | 1 |
| 3,2 | 60 | 157 | 4242728309 | 7,90 | 1 |
| 3,5 | 60 | 157 | 4242728312 | 8,41 | 1 |
| 4 | 60 | 157 | 4242728315 | 8,41 | 1 |
| 4,5 | 60 | 157 | 4242728318 | 8,64 | 1 |
| 5 | 60 | 157 | 4242728321 | 8,64 | 1 |
| 5,5 | 60 | 157 | 4242728324 | 8,64 | 1 |

(000E)

Extracteur de composants électroniques n° 1429

- Lame ronde
- Nicromatt
- Manche Kraffform-Micro
- Protection anti-roulement 6 pans
- Capuchon rotatif
- Permet d'extraire les composants électroniques collés sur les cartes de circuits imprimés
- Pour positionner les vis de petite taille

| Largeur de lame | Longueur de lame | Longueur totale | Réf. | Prix | Q min. cde |
|-----------------|------------------|-----------------|------------|---------|------------|
| mm | mm | mm | | €/pièce | pièce |
| 3,5 x 1 | 50 | 147 | 4242728340 | 7,54 | 1 |

(000E)



Jeu de tournevis électroniques n° 2035/6 A

- Lame ronde
- Nicromatt
- Pointe Black-Point
- Manche Kraffform-Micro
- Protection anti-roulement 6 pans
- Avec zone de prise de force, de précision et de serrage rapide
- Capuchon rotatif

Livraison : dans un carton avec rack pour fixation murale.

Contenu :

- 4 tournevis plats pour vis à fente 1,8; 2; 2,5; 3 mm
- 2 tournevis cruciformes PH 00; PH 0

| Quantité | Réf. | Prix | Q min. cde |
|----------|------------|-------|------------|
| | | €/jeu | jeu |
| 6 pièces | 4242728350 | 34,43 | 1 |

(000G)



Jeu de tournevis électroniques, pour vis TORX® BO femelle, avec alésage, n° 2067/6

- Lame ronde
- Nicromatt
- Pointe Black-Point
- Manche Kraffform-Micro
- Protection anti-roulement 6 pans
- Avec zone de prise de force, de précision et de serrage rapide
- Capuchon rotatif

Livraison : dans un carton avec rack pour fixation murale.

Contenu :

- 6 tournevis pour vis TORX® femelle avec goupille de sécurité T 7; T 8; T 9; T 10; T 15; T 20

| Quantité | Réf. | Prix | Q min. cde |
|----------|------------|-------|------------|
| | | €/jeu | jeu |
| 6 pièces | 4242728360 | 47,54 | 1 |

(000G)



Jeu de tournevis électroniques n° 12 SB 1

- Lame ronde
- Micromatt
- Pointe Black-Point
- Manche Kraftform-Micro
- Protection anti-roulement 6 pans
- Avec zone de prise de force, de précision et de serrage rapide
- Capuchon rotatif



Livraison : dans un sac banane.

Contenu :

- 3 tournevis pour vis à 6 pans femelle 0,9; 1,5; 2 mm
- 5 tournevis plats pour vis à fente 1,5; 1,8; 2; 2,5; 3 mm
- 2 tournevis cruciformes PH 00; PH 0
- 2 tournevis pour vis TORX® T 5; T 6

| Quantité | Réf. | Prix €/jeu | Q min. cde jeu |
|-----------|------------|---------------|----------------------|
| 12 pièces | 4242728370 | 56,11 | 1 |

(000E)

Jeu de tournevis électroniques

- Lame ronde
- En acier au chrome-vanadium
- Avec pointe noire et rugueuse pour un bon maintien dans la vis
- Avec manche multicomposant ergonomique avec capuchon rotatif pour un travail rapide sans changer de position



Livraison : en coffret plastique.

Contenu :

- 4 tournevis plats pour vis à fente 1,6; 2; 2,4; 3 x 50 mm
- 3 tournevis cruciformes PH 00; PH 0; PH 1 x 50 mm

| Quantité | Réf. | Prix €/jeu | Q min. cde jeu |
|----------|------------|---------------|----------------------|
| 7 pièces | 4242736500 | 16,69 | 1 |

(000F)



Jeu de tournevis électroniques pour vis à empreinte TORX®

- Lame ronde
- Acier au chrome vanadium
- Avec pointe noire et rugueuse pour un bon maintien dans la vis
- Avec manche multicomposant ergonomique avec capuchon rotatif pour un travail rapide sans changer de position



Livraison : en coffret plastique.

Contenu :

- 7 tournevis pour vis TORX® femelle T 6; T 7; T 8; T 9; T 10; T 15; T 20

| Quantité | Réf. | Prix €/jeu | Q min. cde jeu |
|----------|------------|---------------|----------------------|
| 7 pièces | 4242736510 | 16,69 | 1 |

(000F)



Tournevis électronique ESD plat pour vis à fente, n° 1578 A

- Lame ronde
- Nicromatt
- Pointe Black-Point
- Manche Kraftform-Micro
- Protection anti-roulement 6 pans
- Avec zone de prise de force, de précision et de serrage rapide
- Capuchon rotatif
- Évacuation lente et contrôlée de l'énergie électrostatique

| Largeur de lame | Épaisseur de lame | Longueur de lame | Longueur totale | Réf. | Prix | Q min. cde |
|-----------------|-------------------|------------------|-----------------|------------|---------|------------|
| mm | mm | mm | mm | | €/pièce | pièce |
| 1,2 | 0,25 | 40 | 137 | 4242728500 | 6,48 | 1 |
| 1,5 | 0,23 | 40 | 137 | 4242728503 | 6,48 | 1 |
| 1,8 | 0,3 | 60 | 157 | 4242728506 | 5,83 | 1 |
| 2 | 0,4 | 60 | 157 | 4242728509 | 5,83 | 1 |
| 2,5 | 0,4 | 80 | 177 | 4242728512 | 5,38 | 1 |
| 3 | 0,5 | 80 | 177 | 4242728515 | 5,55 | 1 |
| 3,5 | 0,6 | 80 | 177 | 4242728518 | 6,48 | 1 |
| 4 | 0,8 | 80 | 177 | 4242728521 | 7,17 | 1 |

(000G)

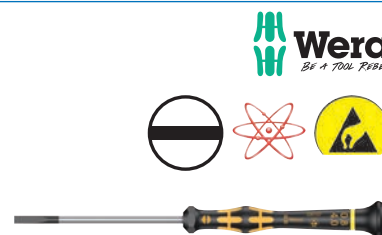

Tournevis électronique ESD cruciforme PH, n° 1550 PH

- Lame ronde
- Nicromatt
- Pointe Black-Point
- Manche Kraftform-Micro
- Protection anti-roulement 6 pans
- Avec zone de prise de force, de précision et de serrage rapide
- Capuchon rotatif
- Évacuation lente et contrôlée de l'énergie électrostatique

| Taille | Longueur de lame | Longueur totale | Réf. | Prix | Q min. cde |
|--------|------------------|-----------------|------------|---------|------------|
| | mm | mm | | €/pièce | pièce |
| PH 00 | 60 | 157 | 4242728540 | 8,08 | 1 |
| PH 0 | 60 | 157 | 4242728543 | 7,06 | 1 |
| PH 1 | 80 | 177 | 4242728546 | 7,86 | 1 |

(000G)



Tournevis électronique ESD, pour vis TORX® femelle, n° 1567

- Lame ronde
- Nicromatt
- Pointe Black-Point
- Manche Kraftform-Micro
- Protection anti-roulement 6 pans
- Avec zone de prise de force, de précision et de serrage rapide
- Capuchon rotatif
- Évacuation lente et contrôlée de l'énergie électrostatique

| Taille | Longueur de lame | Longueur totale | Réf. | Prix | Q min. cde |
|--------|------------------|-----------------|------------|---------|------------|
| | mm | mm | | €/pièce | pièce |
| T 4 | 40 | 137 | 4242728560 | 10,93 | 1 |
| T 5 | 40 | 137 | 4242728563 | 10,58 | 1 |
| T 6 | 40 | 137 | 4242728566 | 9,18 | 1 |

(000G)



Tournevis à douilles 6 pans pour l'électronique ESD, n° 1569

- Lame ronde
- Nicromatt
- Pointe Black-Point
- Manche Kraftform-Micro
- Protection anti-roulement 6 pans
- Avec zone de prise de force, de précision et de serrage rapide
- Capuchon rotatif
- Évacuation lente et contrôlée de l'énergie électrostatique

| Cote s/plats | Longueur de lame | Longueur totale | Réf. | Prix | Q min. cde pièce |
|--------------|------------------|-----------------|------------|---------|------------------|
| mm | mm | mm | | €/pièce | |
| 5 | 60 | 157 | 4242728590 | 13,23 | 1 |
| 5,5 | 60 | 157 | 4242728593 | 13,23 | 1 |

(000E)

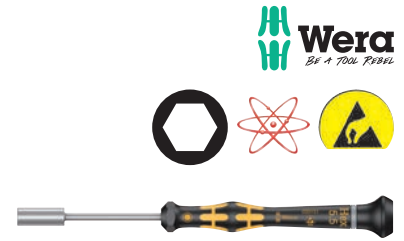

Jeu de tournevis électroniques ESD n° 1578 A/6

- Lame ronde
- Nicromatt
- Pointe Black-Point
- Manche Kraftform-Micro
- Protection anti-roulement 6 pans
- Avec zone de prise de force, de précision et de serrage rapide
- Capuchon rotatif
- Évacuation lente et contrôlée de l'énergie électrostatique

Livraison : dans un carton avec rack pour fixation murale.

Contenu :

- 4 tournevis plats pour vis à fente 1,2; 1,5; 1,8; 2,5 mm
- 2 tournevis cruciformes PH 0; PH 1

| Quantité | Réf. | Prix | Q min. cde jeu |
|----------|------------|-------|----------------|
| | | €/jeu | |
| 6 pièces | 4242728600 | 38,38 | 1 |

(000E)



Jeu de tournevis électroniques ESD n° 11 SB

- Lame ronde
- Nicromatt
- Pointe Black-Point
- Manche Kraftform-Micro
- Protection anti-roulement 6 pans
- Avec zone de prise de force, de précision et de serrage rapide
- Capuchon rotatif
- Évacuation lente et contrôlée de l'énergie électrostatique

Livraison : dans une trousse pliable.

Contenu :

- 1 porte-embout à main Kraftform Micro ESD
- 2 lames interchangeables pour vis femelle 6 pans 1,5; 2 mm
- 4 lames interchangeables plates 1,5; 2; 3 mm
- 3 lames interchangeables cruciformes PH 00; PH 0; PH 1
- 2 lames interchangeables pour vis TORX® femelle T 5; T 6

| Quantité | Réf. | Prix | Q min. cde jeu |
|-----------|------------|-------|----------------|
| | | €/jeu | |
| 11 pièces | 4242728610 | 75,46 | 1 |

(000E)



Jeu de tournevis d'horloger, 6 pièces

- Acier au molybdène vanadium trempé et bruni
- Tête hexagonale rotative en plastique
- Manche en aluminium résistant à la corrosion et plus solide

Livraison : dans un étui en bois.

Contenu :

- 4 tournevis plats pour vis à fente 1; 1,5; 2; 3 mm
- 2 tournevis cruciformes PH 00; PH 0

| Quantité | Réf. | Prix €/jeu | Q min. cde jeu |
|----------|------------|---------------|----------------------|
| 6 pièces | 4242731020 | 35,62 | 1 |

(000E)



Tournevis pour colliers de serrage, n° 391

- Lame ronde
- Souple
- Manche Kraftform-Plus
- Protection anti-roulement 6 pans
- Empreinte de tête avec symbole de prise de force et de taille

| Cote s/plats mm | Longueur de lame mm | Réf. | Prix €/pièce | Q min. cde pièce |
|--------------------|------------------------|------------|-----------------|------------------------|
| 6 | 167 | 4242732100 | 18,67 | 1 |
| 7 | 167 | 4242732103 | 19,37 | 1 |
| 8 | 167 | 4242732106 | 19,67 | 1 |

(000E)



Extracteur de petites pièces, AUTOGRIP® n° 43, à 2 griffes

- Serrage automatique et auto-centrage des griffes d'extracteur
- Pour les travaux d'extraction dans le domaine de l'électricité automobile, de l'atelier électrique, de l'air comprimé, etc.

| Modèle | Capacité de serrage mm | Profondeur de serrage mm | Réf. | Prix €/pièce | Q min. cde pièce |
|--------|---------------------------|-----------------------------|------------|-----------------|------------------------|
| 43-1 | 60 | 50 | 4242103010 | 37,80 | 1 |

(000E)



Extracteur n° 41, à 2 griffes

- Crochets d'extraction pivotants et à prise centrée
- Pour les travaux d'extraction dans l'électricité automobile, les ateliers d'électricien, pour l'extraction de roues dentées, de roulements à billes, de poulies à courroie, etc.

| Modèle | Capacité de serrage mm | Profondeur de serrage mm | Actionnement | Réf. | Prix €/pièce | Q min. cde pièce |
|--------|---------------------------|-----------------------------|--------------|------------|-----------------|------------------------|
| 41-4 | 130 | 160 | 6 pans | 4242103112 | 63,32 | 1 |

(000E)



Extracteur universel n° 20, à 2 griffes

- GLIDE & FIX : déplacement facile et fixation fiable des crochets d'extraction sur la traverse
- SELFLOCK : en tournant la vis de serrage, les crochets sont fixés de manière centrée
- Crochets d'extraction parallèles utilisables comme extracteurs extérieurs et intérieurs par simple retournement
- Pour extraire les roulements, les roues dentées, les disques, etc.

| Modèle | Capacité de serrage mm | Profondeur de serrage mm | Guide de clé à 6 pans | Réf. | Prix €/pièce | Q min. cde pièce |
|--------|---------------------------|-----------------------------|-----------------------|------------|-----------------|------------------------|
| 20-20 | 200 | 150 | oui | 4242103209 | 149,99 | 1 |

(000E)



Extracteur de roulements n° 204-0, à 2 griffes

- Avec étrier de serrage latéral
- L'étrier de serrage comprime fermement le crochet d'extraction sur la pièce à extraire
- Pour l'extraction de roulements à billes, de bagues de roulement et de pièces similaires affleurantes, pour les travaux d'extraction dans la mécanique de haute précision, les ateliers d'électricien, lors de la maintenance de la pression d'air, etc.

Remarque : les crochets d'extraction s'accrochent sous la pièce à extraire lors du serrage de la pince de serrage latérale et la libèrent déjà avant l'opération d'extraction proprement dite.

| Modèle | Capacité de serrage | Profondeur de serrage | Réf. | Prix | Q min. cde pièce |
|--------|---------------------|-----------------------|------------|---------|------------------|
| | mm | mm | | €/pièce | |
| 204-0 | 50 | 70 | 4242103400 | 96,26 | 1 |

(000E)



Extracteur intérieur n° 21

- La conception à 2 coques avec des bords de préhension extra larges permet une extraction sûre
- Gamme 21-1 à 21-6 avec blocage en butée contre l'incidence de la surtension et de la surcharge
- Pour l'extraction de roulements à billes internes, de bagues extérieures de roulements à billes et de douilles

Remarque : pour pouvoir extraire un palier à l'aide d'un extracteur à prise intérieure, une potence ou une masse à inertie de la gamme 22 est nécessaire.

| Modèle | Capacité de serrage mm | Pour potence | Pour masse à inertie | Réf. | Prix | Q min. cde pièce |
|--------|------------------------|--------------|----------------------|------------|---------|------------------|
| | | | | | €/pièce | |
| 21-01 | 8-12 | 22-1 | 22-0 | 4242105450 | 53,46 | 1 |
| 21-02 | 10-14 | 22-1 | 22-0 | 4242105453 | 53,46 | 1 |
| 21-2 | 14-19 | 22-1 | 22-0 | 4242105459 | 53,46 | 1 |
| 21-4 | 20-30 | 22-1; 22-2 | 22-0; 22-0-1 | 4242105465 | 58,68 | 1 |
| 21-5 | 28-40 | 22-1; 22-2 | 22-0; 22-0-1 | 4242105468 | 66,15 | 1 |
| 21-6 | 35-46 | 22-2; 22-3 | 22-0-1 | 4242105471 | 73,98 | 1 |

(000E)



Potence pour extracteur intérieur n° 22

- EASY SCREW : rotation facile de l'écrou de commande grâce à un palier de butée intégré
- LIGHT SHIFT : crochets faciles à manipuler, à maintien automatique, avec ressort interne
- Potence forgée, avec broche solide, écrous de serrage et manette

Remarque : pour pouvoir extraire un palier avec une potence, un extracteur à prise intérieure de la gamme 21 est toujours nécessaire.

| Modèle | Pour extracteur à prise intérieure | Réf. | Prix | Q min. cde pièce |
|--------|------------------------------------|------------|---------|------------------|
| | | | €/pièce | |
| 22-2 | 21-3 à 21-8 | 4242105503 | 81,14 | 1 |

(000E)



Jeu de masse à inertie n° KS-22-01

- En reculant la pièce coulissante, la pièce à extraire est expulsée
- Pour une extraction sans contact et en douceur
- Pour l'extraction de roulements à billes internes, de bagues extérieures de roulements à billes et de douilles



Livraison : en coffret plastique.

Remarque : pour pouvoir extraire un palier avec une masse à inertie, un extracteur intérieur de la gamme 21 ou 21-E est nécessaire.

Contenu :

1 masse à inertie

6 adaptateurs de filetage M3; M4; M5; M6; M8; M10

3 adaptateurs galvanisés M12 - M7; M12 - M10; M12 - 15x16G

| Modèle | Quantité | Réf. | Prix €/jeu | Q min. cde jeu |
|----------|-----------|------------|---------------|----------------------|
| KS-22-01 | 10 pièces | 4242105560 | 126,77 | 1 |

(000E)



Levier de pneu et de montage n° 38

- Acier vanadium GEDORE 31CrV3, chromé
- Forme profilée, forgée dans la masse
- Avec surfaces de protection pour les jantes en aluminium
- Pour voitures particulières

GEDORE

| Longueur | Réf. | Prix | Q min. cde |
|----------|------------|---------|------------|
| mm | | €/pièce | pièce |
| 305 | 4242404013 | 16,09 | 1 |
| 500 | 4242404019 | 29,56 | 1 |

(000C)



Planche à roulettes/tabouret roulant n° 195-3

- Cadre en tubes d'acier robuste
- Surface de repos rembourrée
- Six grandes roulettes pivotantes à roulement facile avec bandages en caoutchouc
- Facile et rapide à transformer de planche en tabouret de visite (hauteur d'assise 420 mm, surface d'assise 300 x 310 mm)
- Pour travailler en tout confort en position allongée ou assise

HAZET

| Longueur | Largeur | Hauteur | Charge utile | Réf. | Prix | Q min. cde |
|----------|---------|---------|--------------|--------------|---------|------------|
| mm | mm | mm | kg | | €/pièce | pièce |
| 1198 | 450 | 130 | 150 | 4242403073 z | 122,79 | 1 |

(000B)



Tabouret à roulettes n° 195-4

- Assise 320 mm Ø, rembourrée
- Avec rangements pour outils, dont un pivotant à 360°
- Réglage pneumatique de la hauteur
- Anti-basculement
- Cinq grandes roulettes pivotantes à roulement facile avec bandages en caoutchouc
- Pour travailler en tout confort en position assise

HAZET

| Hauteur | Capacité max. | Réf. | Prix | Q min. cde |
|---------|---------------|------------|---------|------------|
| mm | kg | | €/pièce | pièce |
| 380-510 | 150 | 4242403076 | 102,66 | 1 |

(000B)



Planche pour genoux n° 906

- Mousse dure
- Avec poignée de transport
- Pour un travail sans fatigue

GEDORE

| Longueur | Largeur | Hauteur | Réf. | Prix | Q min. cde |
|----------|---------|---------|------------|---------|------------|
| mm | mm | mm | | €/pièce | pièce |
| 450 | 210 | 30 | 4242405028 | 13,16 | 1 |

(000C)



Clé à sangle n° 36

- Acier vanadium GEDORE 31CrV3, chromé
- Avec trou de suspension
- Avec bande tissée solide, extra large, antidérapante et interchangeable, largeur 25 mm
- Pour serrer les pièces rondes de diamètre élevé
- Convient notamment aux pièces à surface chromée

| Plage de serrage | Réf. | Prix | Q min. cde pièce |
|------------------|------------|---------|------------------|
| mm | | €/pièce | |
| 200 | 4242406013 | 52,00 | 1 |

(000C)



Sangle pour clé à sangle n° 36

- Rubans textiles
- Antidérapant
- Largeur 25 mm

| Plage de serrage | Réf. | Prix | Q min. cde pièce |
|------------------|------------|---------|------------------|
| mm | | €/pièce | |
| 200 | 4242406020 | 19,32 | 1 |

(000C)



Pince pour collier à ressort n° 85 51 250 A

- Pince grise atramentée
- Poignées recouvertes de matière plastique
- Acier au chrome vanadium, forgé, trempé à l'huile
- Inserts pivotants universels pour un maintien sécurisé des colliers dans toutes les positions
- Réglage par insertion directe sur la pièce
- Idéal pour les espaces restreints grâce à la tête fine et aux inserts pivotants
- Plus de 40 mm de course de serrage
- Pour les colliers standard, peu encombrants et métalliques ainsi que les anneaux à ressort jusqu'à 70 mm de dimension nominale

| Longueur | Capacité de serrage | Réf. | Prix | Q min. cde |
|----------|---------------------|------------|---------|------------|
| mm | mm | | €/pièce | pièce |
| 250 | 40 | 4243300010 | 61,18 | 1 |

(000E)



Pince pour collier à ressort n° 85 51 C pour colliers à encliqueter

- Pince grise atramentée
- Poignées recouvertes de matière plastique
- Acier au chrome vanadium, forgé, trempé à l'huile
- Inserts pivotants pour l'actionnement sécurisé des colliers dans toutes les positions
- Fourche dentée pour desserrer les tuyaux
- Pour ouvrir et fermer les colliers à encliqueter

| Longueur | Réf. | Prix | Q min. cde |
|----------|------------|---------|------------|
| mm | | €/pièce | pièce |
| 250 | 4243300030 | 60,79 | 1 |

(000E)



Jeu de pinces

- Tête chromée
- Branches à gaine synthétique multicomposant

Livraison : dans un carton.

Contenu :

- 1 pince universelle 180 mm
- 1 pince coupante de côté 160 mm
- 1 pince à bec long 200 mm

| Quantité | Réf. | Prix | Q min. cde |
|----------|------------|-------|------------|
| | | €/jeu | jeu |
| 3 pièces | 4243303200 | 37,32 | 1 |

(000D)



Jeu de pinces isolées VDE

- Tête chromée
- Branches à gaine synthétique multicomposant
- Isolées jusqu'à 1000 V, conformément à CEI 60900, EN 60900 et isolé VDE 0682 partie 201

forum
Professional Solutions



Livraison : dans un carton.

Contenu :

- 1 pince universelle 180 mm
- 1 pince coupante de côté 160 mm
- 1 pince à bec long 200 mm

| Quantité | Réf. | Prix €/jeu | Q min. cde jeu |
|----------|------------|---------------|----------------------|
| 3 pièces | 4243303210 | 47,68 | 1 |

(000E)

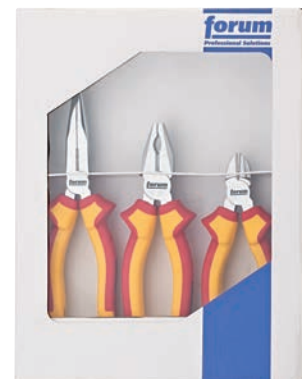

Pince universelle

- Tête polie
- Branches à gaine synthétique
- Acier au chrome vanadium
- DIN ISO 5746

forum
Professional Solutions

| Longueur totale mm | Ø de coupe dur mm | Réf. | Prix €/pièce | Q min. cde pièce |
|-----------------------|----------------------|------------|-----------------|------------------------|
| 160 | 2 | 4243303040 | 9,59 | 1 |

(000E)



Pince universelle n° 03 01

- Tête polie
- Branches à gaine synthétique
- Acier spécial à outils, forgé, trempé à l'huile sur plusieurs niveaux
- DIN ISO 5746

KNIPEX



| Longueur totale mm | Ø de coupe moyen mm | Ø de coupe dur mm | Réf. | Prix €/pièce | Q min. cde pièce |
|-----------------------|------------------------|----------------------|------------|-----------------|------------------------|
| 140 | 2,8 | 1,8 | 4243302039 | 14,98 | 1 |

(000E)



Pince universelle, manche bi-matière

- Tête polie
- Acier au chrome vanadium
- Branches à gaine synthétique multicomposant
- DIN ISO 5746

forum
Professional Solutions



| Longueur totale mm | Ø de coupe dur mm | Réf. | Prix €/pièce | Q min. cde pièce |
|-----------------------|----------------------|------------|-----------------|------------------------|
| 160 | 2,0 | 4243303050 | 11,79 | 1 |

(000E)



Pince universelle n° 03 02, manche bi-matière

- Tête polie
- Branches à gaine synthétique multicomposant
- Acier spécial à outils, forgé, trempé à l'huile sur plusieurs niveaux
- DIN ISO 5746

| Longueur totale | Ø de coupe moyen | Ø de coupe dur | Réf. | Prix | Q min. cde pièce |
|-----------------|------------------|----------------|------------|---------|------------------|
| mm | mm | mm | | €/pièce | |
| 160 | 3,1 | 2 | 4243302050 | 18,09 | 1 |

(000E)



Pince universelle isolée VDE

- Tête chromée
- Branches à gaine synthétique multicomposant
- Acier au chrome vanadium
- Isolé jusqu'à 1000 V conformément à EN 60900:2004
- DIN ISO 5746

| Longueur totale | Ø de coupe dur | Réf. | Prix | Q min. cde pièce |
|-----------------|----------------|------------|---------|------------------|
| mm | mm | | €/pièce | |
| 160 | 2,0 | 4243303070 | 13,84 | 1 |
| 180 | 2,2 | 4243303073 | 15,43 | 1 |

(000E)

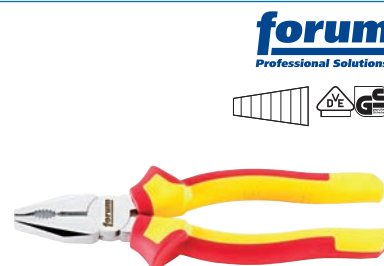

Pince radio, becs droits

- Tête polie
- Branches à gaine synthétique
- Acier au chrome vanadium
- DIN ISO 5745
- Mors arrondis et pointus
- Surfaces de préhension dentées

| Longueur totale | Ø de coupe dur | Réf. | Prix | Q min. cde pièce |
|-----------------|----------------|------------|---------|------------------|
| mm | mm | | €/pièce | |
| 160 | 1,8 | 4243305253 | 9,90 | 1 |

(000E)



Pince radio n° 25 02, becs droits, manche bi-matière

- Tête polie
- Branches à gaine synthétique multicomposant
- Acier électrique au vanadium, forgé, trempé à l'huile sur plusieurs niveaux
- DIN ISO 5745
- Mors arrondis et pointus
- Surfaces de préhension dentées
- Lames adaptées aux fils souples, mi-durs et durs

| Longueur totale | Ø de coupe moyen | Ø de coupe dur | Réf. | Prix | Q min. cde pièce |
|-----------------|------------------|----------------|------------|---------|------------------|
| mm | mm | mm | | €/pièce | |
| 140 | 2,5 | 1,6 | 4243304260 | 21,17 | 1 |

(000E)

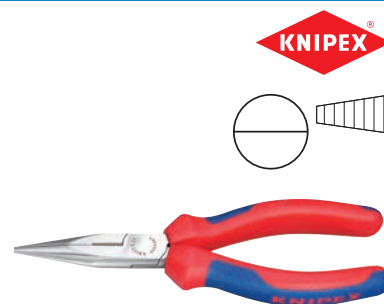

Pince radio n° 25 05, becs droits

- Tête chromée
- Branches à gaine synthétique multicomposant
- Acier électrique au vanadium, forgé, trempé à l'huile sur plusieurs niveaux
- DIN ISO 5745
- Mors arrondis et pointus
- Surfaces de préhension dentées
- Lames adaptées aux fils souples, mi-durs et durs

| Longueur totale | Ø de coupe moyen | Ø de coupe dur | Réf. | Prix | Q min. cde pièce |
|-----------------|------------------|----------------|------------|---------|------------------|
| mm | mm | mm | | €/pièce | |
| 160 | 2,5 | 1,6 | 4243304273 | 24,89 | 1 |

(000E)

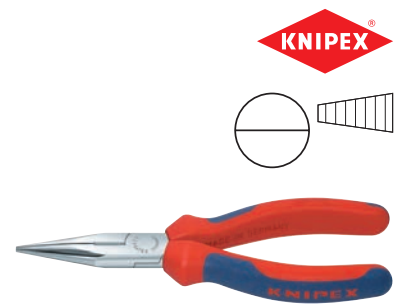

Pince radio isolée VDE, becs droits

- Tête chromée
- Branches à gaine synthétique multicomposant
- Acier au chrome vanadium
- Isolé jusqu'à 1000 V, conformément à CEI 60900, EN 60900 et VDE 0682 partie 201
- DIN ISO 5745
- Mors arrondis et pointus
- Surfaces de préhension dentées

| Longueur totale | Ø de coupe dur | Réf. | Prix | Q min. cde pièce |
|-----------------|----------------|------------|---------|------------------|
| mm | mm | | €/pièce | |
| 160 | 1,8 | 4243305280 | 12,49 | 1 |

(000E)

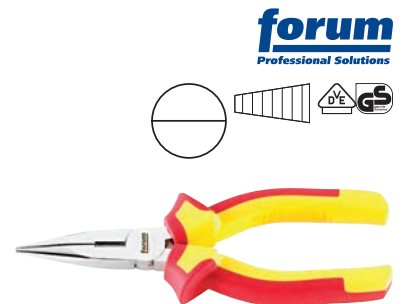

Pince radio isolée VDE n° 25 06 160, becs droits

- Tête chromée
- Branches à gaine synthétique multicomposant
- Acier électrique au vanadium, forgé, trempé à l'huile sur plusieurs niveaux
- Isolé jusqu'à 1000 V, conformément à CEI 60900, EN 60900 et VDE 0682 partie 201
- DIN ISO 5745
- Mors arrondis et pointus
- Surfaces de préhension dentées
- Lames adaptées aux fils souples, mi-durs et durs

| Longueur totale | Ø de coupe moyen | Ø de coupe dur | Réf. | Prix | Q min. cde pièce |
|-----------------|------------------|----------------|------------|---------|------------------|
| mm | mm | mm | | €/pièce | |
| 160 | 2,5 | 1,6 | 4243304280 | 28,17 | 1 |

(000E)



Pince radio n° 25 25 160, becs coudés

- Tête chromée
- Branches à gaine synthétique multicomposant
- Acier électrique au vanadium, forgé, trempé à l'huile sur plusieurs niveaux
- DIN ISO 5745
- Mors arrondis et pointus
- Surfaces de préhension dentées
- Lames adaptées aux fils souples, mi-durs et durs

| Longueur totale | Ø de coupe moyen | Ø de coupe dur | Réf. | Prix | Q min. cde pièce |
|-----------------|------------------|----------------|------------|---------|------------------|
| mm | mm | mm | | €/pièce | |
| 160 | 2,5 | 1,6 | 4243304286 | 28,84 | 1 |

(000E)

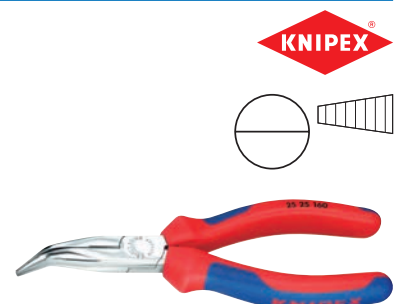

Pince radio isolée VDE n° 25 26 160, becs coudés

- Tête chromée
- Branches à gaine synthétique multicomposant
- Acier électrique au vanadium, forgé, trempé à l'huile sur plusieurs niveaux
- Isolé jusqu'à 1000 V, conformément à CEI 60900, EN 60900 et VDE 0682 partie 201
- DIN ISO 5745
- Mors arrondis et pointus
- Surfaces de préhension dentées
- Lames adaptées aux fils souples, mi-durs et durs

| Longueur totale | Ø de coupe moyen | Ø de coupe dur | Réf. | Prix | Q min. cde |
|-----------------|------------------|----------------|------------|---------|------------|
| mm | mm | mm | | €/pièce | pièce |
| 160 | 2,5 | 1,6 | 4243304287 | 31,75 | 1 |

(000E)

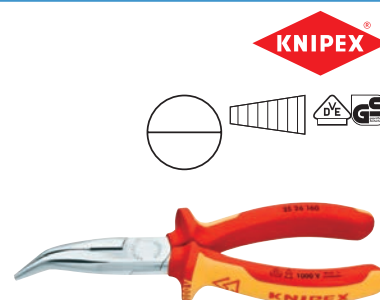

Pince radio, becs droits

- Tête polie
- Branches à gaine synthétique
- Acier au chrome vanadium
- DIN ISO 5745
- Mors arrondis, longs et pointus
- Surfaces de préhension dentées

| Longueur totale | Ø de coupe dur | Réf. | Prix | Q min. cde |
|-----------------|----------------|------------|---------|------------|
| mm | mm | | €/pièce | pièce |
| 200 | 2 | 4243305290 | 13,45 | 1 |

(000E)



Pince radio n° 26 11 200, becs droits

- Tête polie
- Branches à gaine synthétique
- Acier électrique au vanadium, forgé, trempé à l'huile sur plusieurs niveaux
- DIN ISO 5745
- Mors arrondis, longs et pointus
- Surfaces de préhension dentées
- Lames (dureté env. 61 HRC) adaptées aux fils souples, mi-durs et durs

| Longueur totale | Ø de coupe moyen | Ø de coupe dur | Réf. | Prix | Q min. cde |
|-----------------|------------------|----------------|------------|---------|------------|
| mm | mm | mm | | €/pièce | pièce |
| 200 | 3,2 | 2,2 | 4243304290 | 22,99 | 1 |

(000E)

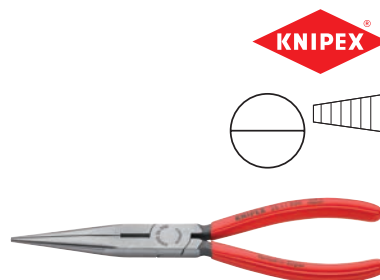

Pince radio, becs droits

- Tête chromée
- Branche à gaine multicomposant
- Acier au chrome vanadium
- DIN ISO 5745
- Mors arrondis, longs et pointus
- Surfaces de préhension dentées

| Longueur totale | Ø de coupe dur | Réf. | Prix | Q min. cde |
|-----------------|----------------|------------|---------|------------|
| mm | mm | | €/pièce | pièce |
| 200 | 2,0 | 4243305310 | 15,91 | 1 |

(000E)



Pince radio isolée VDE n° 26 16 200, becs droits

- Tête chromée
- Branches à gaine synthétique multicomposant
- Acier électrique au vanadium, forgé, trempé à l'huile sur plusieurs niveaux
- Isolé jusqu'à 1000 V, conformément à CEI 60900, EN 60900 et VDE 0682 partie 201
- DIN ISO 5745
- Mors arrondis, longs et pointus
- Surfaces de préhension dentées
- Lames (dureté env. 61 HRC) adaptées aux fils souples, mi-durs et durs

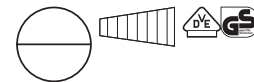

| Longueur totale | Ø de coupe moyen | Ø de coupe dur | Réf. | Prix | Q min. cde pièce |
|-----------------|------------------|----------------|------------|---------|------------------|
| mm | mm | mm | | €/pièce | |
| 200 | 3,2 | 2,2 | 4243304313 | 34,27 | 1 |

(000E)

Pince radio, becs coudés

- Tête polie
- Poignées recouvertes de matière plastique
- Acier au chrome vanadium
- DIN ISO 5745
- Mors arrondis, longs et pointus
- Surfaces de préhension dentées

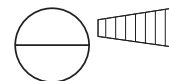

| Longueur totale | Ø de coupe dur | Réf. | Prix | Q min. cde pièce |
|-----------------|----------------|------------|---------|------------------|
| mm | mm | | €/pièce | |
| 200 | 2 | 4243305320 | 13,39 | 1 |

(000E)

Pince radio, becs coudés

- Tête chromée
- Branche à gaine multicomposant
- Acier au chrome vanadium
- DIN ISO 5745
- Mors arrondis, longs et pointus
- Surfaces de préhension dentées

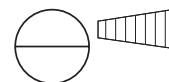

| Longueur totale | Ø de coupe dur | Réf. | Prix | Q min. cde pièce |
|-----------------|----------------|------------|---------|------------------|
| mm | mm | | €/pièce | |
| 200 | 2,0 | 4243305340 | 16,13 | 1 |

(000E)

Pince radio isolée VDE, becs coudés

- Tête chromée
- Branches à gaine synthétique multicomposant
- Acier au chrome vanadium
- Isolé jusqu'à 1000 V, conformément à CEI 60900, DIN EN 60900 et VDE 0682 partie 201
- DIN ISO 5745
- Mors arrondis, longs et éfilés
- Surfaces de préhension dentées

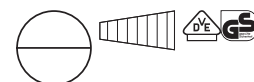

| Longueur totale | Ø de coupe dur | Réf. | Prix | Q min. cde pièce |
|-----------------|----------------|------------|---------|------------------|
| mm | mm | | €/pièce | |
| 200 | 2,0 | 4243305350 | 17,26 | 1 |

(000E)

Pince radio isolée VDE n° 26 26 200, becs courbés

- Tête chromée
- Branches à gaine synthétique multicomposant
- Acier électrique au vanadium, forgé, trempé à l'huile sur plusieurs niveaux
- Isolé jusqu'à 1000 V, conformément à CEI 60900, EN 60900 et VDE 0682 partie 201
- DIN ISO 5745
- Mors arrondis, longs et pointus
- Surfaces de préhension dentées
- Lames (dureté env. 61 HRC) adaptées aux fils souples, mi-durs et durs

| Longueur totale | Ø de coupe moyen | Ø de coupe dur | Réf. | Prix | Q min. cde |
|-----------------|------------------|----------------|------------|---------|------------|
| mm | mm | mm | | €/pièce | pièce |
| 200 | 3,2 | 2,2 | 4243304350 | 38,56 | 1 |

(000E)

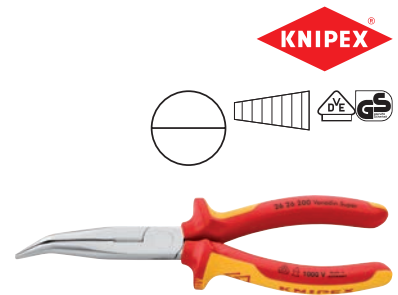

Pince à becs longs n° 30 25, mors plats arrondis

- Pince chromée
- Branches à gaine synthétique multicomposant
- Acier au chrome vanadium, forgé, trempé à l'huile
- DIN ISO 5745
- Mors longs et arrondis
- Surfaces de préhension dentées

| Longueur totale | Longueur des mors | Réf. | Prix | Q min. cde |
|-----------------|-------------------|------------|---------|------------|
| mm | mm | | €/pièce | pièce |
| 160 | 50 | 4243304403 | 26,01 | 1 |

(000E)

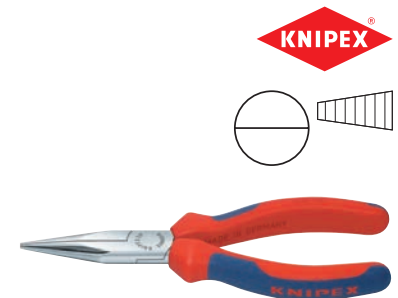

Pince coupante de côté n° 74 21 200, coudée

- Tête polie
- Branches à gaine synthétique
- Acier haute performance au chrome vanadium, forgé, trempé à l'huile sur plusieurs niveaux
- DIN ISO 5749
- La tête coudée à 12° offre de l'espace pour la saisie
- Axe d'articulation forgé pour une sollicitation durable, plus rude
- 20 % d'économie de force par rapport aux pinces coupantes de côté traditionnelles de même longueur grâce à un meilleur rapport de levier

| Longueur totale | Ø de coupe moyen | Ø de coupe dur | Ø de coupe Piano | Réf. | Prix | Q min. cde pièce |
|-----------------|------------------|----------------|------------------|------------|---------|------------------|
| mm | mm | mm | mm | | €/pièce | |
| 200 | 4,2 | 3 | 2,5 | 4243308185 | 29,84 | 1 |

(000E)



Pince coupante devant à forte démultiplication n° 61 01 200

- Tête polie
- Branches à gaine synthétique
- Acier électrique au vanadium, forgé, trempé à l'huile sur plusieurs niveaux
- DIN ISO 5743
- Performance de coupe particulièrement élevée nécessitant moins de force grâce à une adaptation optimale de l'angle de coupe et du rapport de transmission

| Longueur totale | Ø de coupe tendre | Ø de coupe moyen | Ø de coupe dur | Ø de coupe Piano | Réf. | Prix | Q min. cde pièce |
|-----------------|-------------------|------------------|----------------|------------------|------------|---------|------------------|
| mm | mm | mm | mm | mm | | €/pièce | |
| 200 | 6 | 4 | 3,5 | 3 | 4243306010 | 52,06 | 1 |

(000E)



Pince coupante devant grande puissance n° 67 01

- Tête polie
- Branches à gaine synthétique
- Acier haute performance au chrome vanadium, forgé, trempé à l'huile sur plusieurs niveaux
- DIN ISO 5748
- Performance de coupe élevée nécessitant moins de force grâce à une adaptation optimale de l'angle de coupe et du rapport de transmission

| Longueur totale | Ø de coupe tendre | Ø de coupe moyen | Ø de coupe dur | Ø de coupe Piano | Réf. | Prix | Q min. cde pièce |
|-----------------|-------------------|------------------|----------------|------------------|------------|---------|------------------|
| mm | mm | mm | mm | mm | | €/pièce | |
| 140 | 4 | 3,1 | 2 | 1,5 | 4243306020 | 28,58 | 1 |
| 200 | 5 | 3,8 | 3 | 2,5 | 4243306026 | 36,90 | 1 |

(000E)



Pince coupante devant n° 68 01

- Tête polie
- Branches à gaine synthétique
- Acier spécial à outils, forgé, trempé à l'huile sur plusieurs niveaux
- DIN ISO 5748
- Convient également pour torsader et couper du fil métallique

| Longueur totale | Ø de coupe tendre | Ø de coupe moyen | Ø de coupe dur | Emballage libre-service | Réf. | Prix | Q min. cde pièce |
|-----------------|-------------------|------------------|----------------|-------------------------|------------|---------|------------------|
| mm | mm | mm | mm | | | €/pièce | |
| 180 | 4 | 3,2 | 2,5 | Non | 4243306030 | 15,37 | 1 |
| 200 | 4 | 3,5 | 2,8 | Non | 4243306033 | 19,04 | 1 |

(000E)



Pince coupante de côté pour matière synthétique n°72 01

- Tête polie
- Branches à gaine synthétique
- Acier électrique au vanadium, forgé, trempé à l'huile
- DIN ISO 5743
- Ressort d'ouverture
- Taillants droits
- Sans facette
- Pour coupe franche de carottes d'injection sur des pièces en matière plastique ou des matériaux tendres comme le plomb



| Longueur totale | Réf. | Prix | Q min. cde pièce |
|-----------------|------------|---------|------------------|
| mm | | €/pièce | |
| 160 | 4243308101 | 25,96 | 1 |

(000E)

Pince coupante de côté pour matière synthétique n° 72 11 160

- Tête polie
- Branches à gaine synthétique
- Acier électrique au vanadium, forgé, trempé à l'huile
- DIN ISO 5743
- Ressort d'ouverture
- Taillants courbés à 45°
- Sans facette
- Pour coupe franche de carottes d'injection sur des pièces en matière plastique ou des matériaux doux comme le plomb



| Longueur totale | Réf. | Prix | Q min. cde pièce |
|-----------------|------------|---------|------------------|
| mm | | €/pièce | |
| 160 | 4243308105 | 40,57 | 1 |

(000E)

Pince coupante de côté compacte X-Cut® n° 73 02 160

- Tête polie
- Branches à gaine synthétique multicomposant
- Acier haute performance au chrome vanadium, forgé, trempé à l'huile sur plusieurs niveaux
- Articulation traversante
- Axe d'articulation à double palier pour une sollicitation durable, rude
- 40 % d'économie d'effort par rapport aux pinces coupantes de côté traditionnelles de même longueur



| Longueur totale | Ø de coupe tendre | Ø de coupe moyen | Ø de coupe dur | Ø de coupe Piano | Réf. | Prix | Q min. cde pièce |
|-----------------|-------------------|------------------|----------------|------------------|------------|---------|------------------|
| mm | mm | mm | mm | mm | | €/pièce | |
| 160 | 4,8 | 3,8 | 2,7 | 2,2 | 4243309303 | 39,37 | 1 |

(000E)

Pince coupante de côté compacte X-Cut® n° 73 05 160

- Pince chromée
- Branches à gaine synthétique multicomposant
- Acier haute performance au chrome vanadium, forgé, trempé à l'huile sur plusieurs niveaux
- Articulation traversante
- Axe d'articulation à double palier pour une sollicitation durable, rude
- 40 % d'économie d'effort par rapport aux pinces coupantes de côté traditionnelles de même longueur



| Longueur totale | Ø de coupe tendre | Ø de coupe moyen | Ø de coupe dur | Ø de coupe Piano | Réf. | Prix | Q min. cde pièce |
|-----------------|-------------------|------------------|----------------|------------------|------------|---------|------------------|
| mm | mm | mm | mm | mm | | €/pièce | |
| 160 | 4,8 | 3,8 | 2,7 | 2,2 | 4243309313 | 46,17 | 1 |

(000E)

Pince coupante de côté compacte isolée VDE X-Cut® n° 73 06 160

- Pince chromée
- Branches à gaine synthétique multicomposant
- Acier haute performance au chrome vanadium, forgé, trempé à l'huile sur plusieurs niveaux
- Isolé jusqu'à 1000 V, conformément à CEI 60900, EN 60900 et VDE 0682 partie 201
- Articulation traversante
- Axe d'articulation à double palier pour une sollicitation durable, rude
- 40 % d'économie d'effort par rapport aux pinces coupantes de côté traditionnelles de même longueur



| Longueur totale mm | Ø de coupe tendre mm | Ø de coupe moyen mm | Ø de coupe dur mm | Ø de coupe Piano mm | Réf. | Prix €/pièce | Q min. cde pièce |
|-----------------------|-------------------------|------------------------|----------------------|------------------------|------------|-----------------|---------------------|
| 160 | 4,8 | 3,8 | 2,7 | 2,2 | 4243309323 | 47,18 | 1 |

(000E)

Pince coupante de côté

- Tête polie
- Branches à gaine synthétique
- Acier au chrome vanadium
- DIN ISO 5749



| Longueur totale mm | Ø de coupe moyen mm | Ø de coupe dur mm | Réf. | Prix €/pièce | Q min. cde pièce |
|-----------------------|------------------------|----------------------|------------|-----------------|---------------------|
| 140 | 2,5 | 1,8 | 4243309016 | 10,44 | 1 |
| 160 | 2,8 | 2 | 4243309019 | 11,48 | 1 |

(000E)

Pince coupante de côté n° 70 01

- Tête polie
- Branches à gaine synthétique
- Acier électrique au vanadium, forgé, trempé à l'huile sur plusieurs niveaux
- DIN ISO 5749
- Tête de forme élancée pour une utilisation dans des zones de travail difficiles d'accès
- Coupe propre pour les fils de cuivre fins, également sur les pointes de coupe



| Longueur totale mm | Ø de coupe tendre mm | Ø de coupe moyen mm | Ø de coupe dur mm | Réf. | Prix €/pièce | Q min. cde pièce |
|-----------------------|-------------------------|------------------------|----------------------|------------|-----------------|---------------------|
| 110 | 3 | 2 | 1,2 | 4243308010 | 18,00 | 1 |
| 160 | 4 | 3 | 2 | 4243308019 | 18,29 | 1 |

(000E)

Pince coupante de côté

- Tête polie
- Branches à gaine synthétique multicomposant
- Acier au chrome vanadium
- DIN ISO 5749



| Longueur totale mm | Ø de coupe moyen mm | Ø de coupe dur mm | Réf. | Prix €/pièce | Q min. cde pièce |
|-----------------------|------------------------|----------------------|------------|-----------------|---------------------|
| 140 | 2,5 | 1,8 | 4243309033 | 12,92 | 1 |
| 160 | 2,8 | 2,0 | 4243309036 | 13,72 | 1 |
| 180 | 3,0 | 2,5 | 4243309039 | 16,24 | 1 |

(000E)

Pince coupante de côté n° 70 02

- Tête polie
- Branches à gaine synthétique multicomposant
- Acier électrique au vanadium, forgé, trempé à l'huile sur plusieurs niveaux
- DIN ISO 5749
- Tête de forme élancée pour une utilisation dans des zones de travail difficiles d'accès
- Coupe propre pour les fils de cuivre fins, également sur les pointes de coupe



| Longueur totale | Ø de coupe tendre | Ø de coupe moyen | Ø de coupe dur | Réf. | Prix | Q min. cde pièce |
|-----------------|-------------------|------------------|----------------|------------|---------|------------------|
| mm | mm | mm | mm | | €/pièce | |
| 160 | 4 | 3 | 2 | 4243308036 | 23,04 | 1 |

(000E)

Pince coupante de côté

- Tête chromée
- Branches à gaine synthétique multicomposant
- Acier au chrome vanadium
- DIN ISO 5749



| Longueur totale | Ø de coupe moyen | Ø de coupe dur | Réf. | Prix | Q min. cde pièce |
|-----------------|------------------|----------------|------------|---------|------------------|
| mm | mm | mm | | €/pièce | |
| 160 | 2,8 | 2 | 4243309056 | 15,66 | 1 |

(000E)

Pince coupante de côté isolée VDE

- Tête polie
- Branches à gaine synthétique multicomposant
- Acier au chrome vanadium
- Isolé jusqu'à 1000 V, conformément à CEI 60900, EN 60900 et VDE 0682 partie 201
- DIN ISO 5749



| Longueur totale | Ø de coupe moyen | Ø de coupe dur | Réf. | Prix | Q min. cde pièce |
|-----------------|------------------|----------------|------------|---------|------------------|
| mm | mm | mm | | €/pièce | |
| 160 | 2,8 | 2,0 | 4243309073 | 16,52 | 1 |

(000E)



Pince coupante de côté grande puissance n° 74 01

- Tête polie
- Branches à gaine synthétique
- Acier haute performance au chrome vanadium, forgé, trempé à l'huile sur plusieurs niveaux
- DIN ISO 5749
- Axe d'articulation forgé pour une sollicitation rude et durable
- 20 % d'économie de force par rapport aux pinces coupantes de côté traditionnelles de même longueur grâce à un meilleur rapport de levier



| Longueur totale | Ø de coupe moyen | Ø de coupe dur | Ø de coupe Piano | Réf. | Prix | Q min. cde pièce |
|-----------------|------------------|----------------|------------------|------------|---------|------------------|
| mm | mm | mm | mm | | €/pièce | |
| 180 | 3,8 | 2,7 | 2,2 | 4243308116 | 24,55 | 1 |
| 250 | 4,6 | 3,5 | 3 | 4243308122 | 34,22 | 1 |

(000E)



Pince coupante de côté grande puissance

- Tête polie
- Branches à gaine synthétique multicomposant
- Acier au chrome vanadium
- DIN ISO 5749
- Gain d'effort grâce à une meilleure démultiplication par rapport aux pinces coupantes de côté classiques de longueur identique



| Longueur totale | Ø de coupe moyen | Ø de coupe dur | Ø de coupe Piano | Réf. | Prix | Q min. cde pièce |
|-----------------|------------------|----------------|------------------|------------|---------|------------------|
| mm | mm | mm | mm | | €/pièce | |
| 160 | 3,4 | 2,5 | 2 | 4243309133 | 15,43 | 1 |
| 180 | 3,8 | 2,7 | 2,2 | 4243309136 | 15,08 | 1 |

(000E)

Pince coupante de côté grande puissance n° 74 02

- Tête polie
- Branches à gaine synthétique multicomposant
- Acier haute performance au chrome vanadium, forgé, trempé à l'huile sur plusieurs niveaux
- DIN ISO 5749
- Axe d'articulation forgé pour une sollicitation rude et durable
- 20 % d'économie de force par rapport aux pinces coupantes de côté traditionnelles de même longueur grâce à un meilleur rapport de levier



| Longueur totale | Ø de coupe moyen | Ø de coupe dur | Ø de coupe Piano | Réf. | Prix | Q min. cde pièce |
|-----------------|------------------|----------------|------------------|------------|---------|------------------|
| mm | mm | mm | mm | | €/pièce | |
| 200 | 4,2 | 3 | 2,5 | 4243308139 | 31,75 | 1 |

(000E)



Pince coupante de côté grande puissance n° 74 12

- Tête polie
- Branches à gaine synthétique multicomposant
- Acier haute performance au chrome vanadium, forgé, trempé à l'huile sur plusieurs niveaux
- DIN ISO 5749
- Ressort d'ouverture
- Axe d'articulation forgé pour une sollicitation durable, plus rude
- 20 % d'économie de force par rapport aux pinces coupantes de côté traditionnelles de même longueur grâce à un meilleur rapport de levier

| Longueur totale | Ø de coupe moyen | Ø de coupe dur | Ø de coupe Piano | Réf. | Prix | Q min. cde pièce |
|-----------------|------------------|----------------|------------------|------------|---------|------------------|
| mm | mm | mm | mm | | €/pièce | |
| 180 | 3,8 | 2,7 | 2,2 | 4243308182 | 33,57 | 1 |

(000E)



Pince à circlips intérieurs n° 44 11 J, becs droits

- Tête polie
- Branches à gaine synthétique
- Corps de la pince en acier électrique au chrome-vanadium, forgé, trempé à l'huile
- DIN 5256 B
- Pointes antidérapantes

| Taille | pour circlips intérieurs de Ø | Longueur totale | Réf. | Prix | Q min. cde pièce |
|--------|-------------------------------|-----------------|------------|---------|------------------|
| | mm | mm | | €/pièce | |
| J 0 | 8-13 | 140 | 4243310010 | 14,11 | 1 |
| J 1 | 12-25 | 140 | 4243310013 | 14,11 | 1 |
| J 2 | 19-60 | 180 | 4243310016 | 15,07 | 1 |
| J 3 | 40-100 | 225 | 4243310019 | 17,28 | 1 |
| J 4 | 85-140 | 320 | 4243310022 | 28,87 | 1 |

(000E)



Pince à circlips intérieurs n° 44 21 J, becs coudés

- Tête polie
- Branches à gaine synthétique
- Corps de la pince en acier électrique au chrome-vanadium, forgé, trempé à l'huile
- DIN 5256 D
- Pointes coudées à 90° antidérapantes

| Taille | pour circlips intérieurs de Ø | Longueur totale | Réf. | Prix | Q min. cde pièce |
|--------|-------------------------------|-----------------|------------|---------|------------------|
| | mm | mm | | €/pièce | |
| J 01 | 8-13 | 130 | 4243310030 | 16,02 | 1 |
| J 11 | 12-25 | 130 | 4243310033 | 16,02 | 1 |
| J 21 | 19-60 | 170 | 4243310036 | 16,27 | 1 |
| J 31 | 40-100 | 215 | 4243310039 | 18,29 | 1 |
| J 41 | 85-140 | 300 | 4243310042 | 30,85 | 1 |

(000E)



Pince à circlips extérieurs, becs droits

- Tête polie
- Poignées à gaine en plastique
- Acier au chrome vanadium
- DIN 5254-A
- Ressort d'ouverture

| Taille | pour circlips extérieurs de Ø | Longueur totale | Réf. | Prix | Q min. cde pièce |
|--------|-------------------------------|-----------------|------------|---------|------------------|
| | mm | mm | | €/pièce | |
| A 1 | 10-25 | 140 | 4243311053 | 15,05 | 1 |
| A 2 | 19-60 | 180 | 4243311056 | 15,43 | 1 |
| A 3 | 40-100 | 225 | 4243311059 | 16,83 | 1 |

(000E)

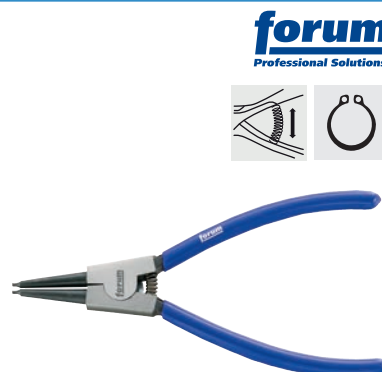

Pince à circlips extérieurs, n° 46 11 A, becs droits

- Tête polie
- Branches à gaine synthétique
- Corps de la pince en acier électrique au chrome-vanadium, forgé, trempé à l'huile
- DIN 5254 A
- Ressort d'ouverture
- Pointes antidérapantes



| Taille | pour circlips extérieurs de Ø mm | Longueur totale mm | Réf. | Prix €/pièce | Q min. cde pièce |
|--------|----------------------------------|--------------------|------------|--------------|------------------|
| A 0 | 3-10 | 140 | 4243310050 | 16,27 | 1 |
| A 1 | 10-25 | 140 | 4243310053 | 15,57 | 1 |
| A 2 | 19-60 | 180 | 4243310056 | 17,14 | 1 |
| A 3 | 40-100 | 210 | 4243310059 | 18,54 | 1 |
| A 4 | 85-140 | 320 | 4243310062 | 32,45 | 1 |

(000E)



Pince à circlips extérieurs haute précision, n° 49 11 A, becs droits

- Pince grise atramentée
- Branches à gaine synthétique
- Corps de la pince en acier électrique au chrome-vanadium, forgé, trempé à l'huile
- DIN 5254 A
- Ressort d'ouverture intérieur
- Pointes intégrées en acier à ressort, étirées
- Résistance élevée en utilisation continue, durée de vie jusqu'à 10 fois supérieure à celle des pointes vissées
- Fermeture par compression



| Taille | pour circlips extérieurs de Ø mm | Longueur totale mm | Réf. | Prix €/pièce | Q min. cde pièce |
|--------|----------------------------------|--------------------|------------|--------------|------------------|
| A 0 | 3-10 | 140 | 4243310150 | 21,53 | 1 |
| A 1 | 10-25 | 140 | 4243310153 | 20,11 | 1 |
| A 2 | 19-60 | 180 | 4243310156 | 22,32 | 1 |
| A 3 | 40-100 | 225 | 4243310159 | 24,39 | 1 |
| A 4 | 85-140 | 320 | 4243310162 | 42,34 | 1 |

(000E)



Pince à grands circlips extérieurs, n° 46 10 A, becs droits

- Poignée noire à revêtement par poudre
- Pointes en acier spécial à outils, trempées à l'huile
- Corps de pince en acier laminé, hautement résistant
- DIN 5256 B
- Pointes interchangeables
- Mécanisme de blocage desserrable



| Taille | pour circlips extérieurs de Ø mm | Longueur totale mm | Réf. | Prix €/pièce | Q min. cde pièce |
|--------|----------------------------------|--------------------|------------|--------------|------------------|
| A 5 | 122-300 | 560 | 4243310165 | 140,92 | 1 |
| A 6 | 252-400 | 570 | 4243310168 | 140,92 | 1 |

(000E)



Pince à circlips extérieurs, becs coudés

- Tête polie
- Branches à gaine synthétique
- Acier au chrome vanadium
- DIN 5254-B
- Ressort d'ouverture
- Pointes coudées à 90°

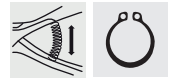

| Taille | pour circlips extérieurs de Ø mm | Longueur totale mm | Réf. | Prix €/pièce | Q min. cde pièce |
|--------|----------------------------------|--------------------|------------|--------------|------------------|
| A 11 | 10-25 | 140 | 4243311073 | 14,02 | 1 |
| A 21 | 19-60 | 180 | 4243311076 | 15,50 | 1 |
| A 31 | 40-100 | 250 | 4243311079 | 18,11 | 1 |

(000E)



Pince à circlips extérieurs n° 46 21 A, becs coudés

- Tête polie
- Branches à gaine synthétique
- Acier au chrome vanadium, forgé, trempé à l'huile (corps de pince et pointes)
- DIN 5254 B
- Ressort d'ouverture
- Pointes coudées à 90° antidérapantes



| Taille | pour circlips extérieurs de Ø mm | Longueur totale mm | Réf. | Prix €/pièce | Q min. cde pièce |
|--------|----------------------------------|--------------------|------------|--------------|------------------|
| A 01 | 3-10 | 125 | 4243310070 | 17,84 | 1 |
| A 11 | 10-25 | 125 | 4243310073 | 16,94 | 1 |
| A 21 | 19-60 | 170 | 4243310076 | 18,54 | 1 |
| A 31 | 40-100 | 200 | 4243310079 | 20,52 | 1 |
| A 41 | 85-140 | 300 | 4243310082 | 35,17 | 1 |

(000E)



Jeu de pinces à circlips

- Tête polie
- Branches à gaine synthétique
- Acier au chrome vanadium

Livraison : dans une trousse.

Contenu :

Respectivement 1 pince à circlips intérieurs, becs droits, J 1; J 2
Respectivement 1 pince à circlips extérieurs, becs droits, A 1; A 2



| Quantité | Réf. | Prix €/jeu | Q min. cde jeu |
|----------|------------|------------|----------------|
| 4 pièces | 4243311100 | 62,84 | 1 |

(000E)



Jeu de 8 pinces à circlips

- Tête polie
- Branches à gaine synthétique
- Acier au chrome vanadium

Livraison : dans une trousse.

Contenu :

Respectivement 1 pince à circlips intérieurs, becs droits, J 1; J 2
 Respectivement 1 pince à circlips intérieurs, becs coudés 90°, J 11; J 21
 Respectivement 1 pince à circlips extérieurs, becs droits, A 1; A 2
 Respectivement 1 pince à circlips extérieurs, becs coudés 90° coudé A 11; A 21



| Quantité | Réf. | Prix €/jeu | Q min. cde jeu |
|----------|------------|---------------|----------------------|
| 8 pièces | 4243311110 | 112,52 | 1 |

(000D)

Jeu de pinces pour circlips de précision n° 00 19 57

- Pince grise atramentée
- Branches à gaine synthétique
- Corps de la pince en acier électrique au chrome-vanadium, forgé, trempé à l'huile
- Ressort d'ouverture intérieur pour A 1 et A 2
- Pointes intégrées en acier à ressort, étirées
- Résistance élevée en utilisation continue, durée de vie jusqu'à 10 fois supérieure à celle des pointes vissées
- Fermeture par compression
- DIN 5256 C, DIN 5254 A



Livraison : dans une trousse.

Contenu :

Respectivement 1 pince à circlips intérieurs, becs droits, J 1; J 2
 Respectivement 1 pince à circlips extérieurs, becs droits, A 1; A 2

| Quantité | Réf. | Prix €/jeu | Q min. cde jeu |
|----------|------------|---------------|----------------------|
| 4 pièces | 4243310200 | 95,06 | 1 |

(000E)

Tenailles (pince à treillis/pince à tresses)

- Tête polie
- Branches peintes en noir
- Acier à outils au chrome vanadium
- DIN ISO 9242
- Pour torsion et découpe du fil de liaison en une seule opération

| Longueur totale | Ø de coupe dur | Réf. | Prix | Q min. cde |
|-----------------|----------------|------------|---------|------------|
| mm | mm | | €/pièce | pièce |
| 220 | 1,6 | 4243313030 | 12,51 | 1 |
| 250 | 1,6 | 4243313033 | 14,45 | 1 |
| 280 | 1,8 | 4243313036 | 16,15 | 1 |

(000E)



forum
Professional Solutions

Tenailles (pince à treillis/pince à tresses) n° 99 00 EAN

- Pince noire atramentée
- Tête polie
- Acier spécial à outils, forgé, trempé à l'huile sur plusieurs niveaux
- DIN ISO 9242
- Pour torsion et découpe du fil de liaison en une seule opération

| Longueur totale | Ø de coupe dur | Emballage libre-service | Réf. | Prix | Q min. cde |
|-----------------|----------------|-------------------------|------------|---------|------------|
| mm | mm | | | €/pièce | pièce |
| 220 | 1,6 | Non | 4243312030 | 14,72 | 1 |
| 250 | 1,6 | Non | 4243312033 | 16,02 | 1 |
| 280 | 1,8 | Non | 4243312036 | 17,53 | 1 |
| 300 | 1,8 | Non | 4243312039 | 20,97 | 1 |

(000E)



KNIPEX

Tenaille n° 99 10 300, hautement démultipliée

- Pince noire atramentée
- Tête polie
- Acier spécial à outils, forgé, trempé à l'huile sur plusieurs niveaux
- DIN ISO 9242
- pour le torsadage et la découpe des fils de ligature en une seule opération
- Forme particulièrement mince permettant de lier les fers situés en profondeur
- 25 % d'économie de force par rapport aux tenailles traditionnelles de même longueur grâce à un meilleur rapport de levier
- Soulagement des tendons et des muscles grâce à un important amortissement du choc après sectionnement du fil de liaison

| Longueur totale | Ø de coupe dur | Réf. | Prix | Q min. cde |
|-----------------|----------------|------------|---------|------------|
| mm | mm | | €/pièce | pièce |
| 300 | 2 | 4243312050 | 26,82 | 1 |

(000E)



KNIPEX

Tenaille n° 99 14, hautement démultipliée

- Pince galvanisée brillante
- Acier spécial à outils, forgé, trempé à l'huile sur plusieurs niveaux
- DIN ISO 9242
- pour le torsadage et la découpe des fils de ligature en une seule opération
- Forme particulièrement mince permettant de lier les fers situés en profondeur
- 25 % d'économie de force par rapport aux tenailles traditionnelles de même longueur grâce à un meilleur rapport de levier
- Soulagement des tendons et des muscles grâce à un important amortissement du choc après sectionnement du fil de liaison

| Longueur totale | Ø de coupe dur | Réf. | Prix | Q min. cde |
|-----------------|----------------|------------|---------|------------|
| mm | mm | | €/pièce | pièce |
| 300 | 2 | 4243312060 | 29,38 | 1 |

(000E)



KNIPEX

Coupe-boulons compact CoBolt® n° 71 01 200

- Pince noire atramentée
- Branches à gaine synthétique
- Acier haute performance au chrome vanadium, forgé, trempé à l'huile sur plusieurs niveaux
- DIN ISO 5743
- Découpe facile des grandes sections grâce au tranchant microstructuré
- Avec surface de préhension sous l'articulation pour saisir et tirer des fils à partir de Ø 1,0 mm
- Les valeurs de coupe sont plus de 30 fois supérieures à la force manuelle utilisée
- 60 % d'économie d'effort par rapport aux pinces coupantes de côté grande puissance traditionnelles
- Découpe des composants tels que les boulons, les clous et les rivets jusqu'à Ø 5,2 mm

| Longueur totale mm | Ø de coupe tendre mm | Ø de coupe moyen mm | Ø de coupe dur mm | Ø de coupe Piano mm | Réf. | Prix €/pièce | Q min. cde pièce |
|-----------------------|-------------------------|------------------------|----------------------|------------------------|------------|-----------------|---------------------|
| 200 | 6 | 5,2 | 4 | 3,6 | 4243308080 | 36,38 | 1 |

(000D)



Coupe-boulons compact CoBolt® n° 71 02 200

- Pince noire atramentée
- Branches à gaine synthétique multicomposant
- Acier haute performance au chrome vanadium, forgé, trempé à l'huile sur plusieurs niveaux
- DIN ISO 5743
- Découpe facile des grandes sections grâce au tranchant microstructuré
- Avec surface de préhension sous l'articulation pour saisir et tirer des fils à partir de Ø 1,0 mm
- Les valeurs de coupe sont plus de 30 fois supérieures à la force manuelle utilisée
- 60 % d'économie d'effort par rapport aux pinces coupantes de côté grande puissance traditionnelles
- Découpe des composants tels que les boulons, les clous et les rivets jusqu'à Ø 5,2 mm

| Longueur totale mm | Ø de coupe tendre mm | Ø de coupe moyen mm | Ø de coupe dur mm | Ø de coupe Piano mm | Réf. | Prix €/pièce | Q min. cde pièce |
|-----------------------|-------------------------|------------------------|----------------------|------------------------|------------|-----------------|---------------------|
| 200 | 6 | 5,2 | 4 | 3,6 | 4243308090 | 38,97 | 1 |

(000D)



Coupe-boulons compact CoBolt® n° 71 12 200

- Pince noire atramentée
- Branches à gaine synthétique multicomposant
- Acier haute performance au chrome vanadium, forgé, trempé à l'huile sur plusieurs niveaux
- DIN ISO 5743
- Découpe facile des grandes sections grâce au tranchant microstructuré
- Avec surface de préhension sous l'articulation pour saisir et tirer des fils à partir de Ø 1,0 mm
- Avec ressort d'ouverture et verrouillage intégrés dans les gaines des poignées pour un travail confortable et un transport sûr
- Les valeurs de coupe sont plus de 30 fois supérieures à la force manuelle utilisée
- 60 % d'économie d'effort par rapport aux pinces coupantes de côté grande puissance traditionnelles
- Découpe des composants tels que les boulons, les clous et les rivets jusqu'à Ø 5,2 mm

| Longueur totale mm | Ø de coupe tendre mm | Ø de coupe moyen mm | Ø de coupe dur mm | Ø de coupe Piano mm | Réf. | Prix €/pièce | Q min. cde pièce |
|-----------------------|-------------------------|------------------------|----------------------|------------------------|------------|-----------------|---------------------|
| 200 | 6 | 5,2 | 4 | 3,6 | 4243308095 | 44,08 | 1 |

(000D)



Coupe-boulons compact CoBolt® n° 71 21 200

- Pince noire atramentée
- Branches à gaine synthétique
- Acier haute performance au chrome vanadium, forgé, trempé à l'huile sur plusieurs niveaux
- DIN ISO 5743
- Tête coudée à 20°
- Découpe facile des grandes sections grâce au tranchant microstructuré
- Avec surface de préhension sous l'articulation pour saisir et tirer des fils à partir de Ø 1,0 mm
- Les valeurs de coupe sont plus de 30 fois supérieures à la force manuelle utilisée
- 60 % d'économie d'effort par rapport aux pinces coupantes de côté grande puissance traditionnelles
- Découpe des composants tels que les boulons, les clous et les rivets jusqu'à Ø 5,2 mm

| Longueur totale mm | Ø de coupe tendre mm | Ø de coupe moyen mm | Ø de coupe dur mm | Ø de coupe Piano mm | Réf. | Prix €/pièce | Q min. cde pièce |
|-----------------------|-------------------------|------------------------|----------------------|------------------------|------------|-----------------|---------------------|
| 200 | 6 | 5,2 | 4 | 3,6 | 4243308103 | 45,48 | 1 |

(000D)



Coupe-boulons compact CoBolt® n° 71 22 200

- Pince noire atramentée
- Branches à gaine synthétique multicomposant
- Acier haute performance au chrome vanadium, forgé, trempé à l'huile sur plusieurs niveaux
- DIN ISO 5743
- Avec ressort d'ouverture et verrouillage intégrés dans les gaines des poignées pour un travail confortable et un transport sûr
- Tête coudée à 20°
- Les valeurs de coupe sont plus de 30 fois supérieures à la force manuelle utilisée
- 60 % d'économie d'effort par rapport aux pinces coupantes de côté grande puissance traditionnelles
- Découpe des composants tels que les boulons, les clous et les rivets jusqu'à Ø 5,2 mm

| Longueur totale mm | Ø de coupe tendre mm | Ø de coupe moyen mm | Ø de coupe dur mm | Ø de coupe Piano mm | Réf. | Prix €/pièce | Q min. cde pièce |
|-----------------------|-------------------------|------------------------|----------------------|------------------------|------------|-----------------|---------------------|
| 200 | 6 | 5,2 | 4 | 3,6 | 4243308104 | 58,16 | 1 |

(000E)



Coupe-boulons

- Branches ergonomiques antidérapantes
- Acier spécial au chrome vanadium
- Doubles vis à excentrique pour rajuster les couteaux
- Tête de coupe interchangeable

| Longueur totale mm | Ø de coupe 44 HRC mm | Réf. | Prix €/pièce | Q min. cde pièce |
|-----------------------|-------------------------|------------|-----------------|---------------------|
| 460 | 5 | 4243313100 | 55,55 | 1 |

(000E)



Coupe-boulons n° 71 72

- Tête grise atramentée
- Branches à gaine synthétique multicomposant
- Lames en acier haute performance au chrome vanadium, forgées, trempées à l'huile sur plusieurs niveaux
- Branches en tube d'acier, revêtement par poudre
- Doubles vis à excentrique pour rajuster les couteaux
- Tête de coupe interchangeable
- Butée forgée avec insert d'amortissement

| Longueur totale mm | Ø de coupe 19 HRC mm | Ø de coupe 40 HRC mm | Ø de coupe 48 HRC mm | Réf. | Prix €/pièce | Q min. cde pièce |
|-----------------------|-------------------------|-------------------------|-------------------------|------------|-----------------|---------------------|
| 610 | 9 | 8 | 7 | 4243308303 | 109,19 | 1 |
| 910 | 13 | 10 | 9 | 4243308309 | 192,91 | 1 |

(000D)



Coupe-treillis n° 71 82 950

- Tête grise atramentée
- Branches à gaine synthétique multicomposant
- Lames en acier haute performance au chrome vanadium, forgées, trempées à l'huile sur plusieurs niveaux
- Branches en tube d'acier, revêtement par poudre
- Doubles vis à excentrique pour rajuster les couteaux
- Tête de coupe interchangeable
- Permet la coupe d'aciers de construction plats
- Butée forgée avec insert d'amortissement

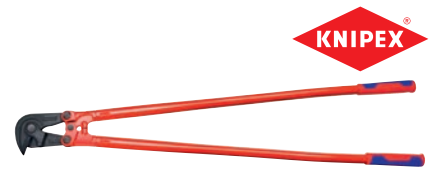

| Longueur totale mm | Ø de coupe 19 HRC mm | Ø de coupe 40 HRC mm | Ø de coupe 48 HRC mm | Longueur de coupe mm | Réf. | Prix €/pièce | Q min. cde pièce |
|-----------------------|----------------------------|----------------------------|----------------------------|-------------------------|------------|-----------------|---------------------|
| 950 | 11 | 9 | 6 | 44 | 4243308400 | 152,26 | 1 |

(000E)

Pince coupante de côté pour l'électronique n° 76 22 125

- Tête polie
- Branches à gaine synthétique multicomposant
- Acier électrique au vanadium, forgé, trempé à l'huile sur plusieurs niveaux
- DIN ISO 5749
- Articulation insérée
- Sans facette, tête ronde
- Ressort d'ouverture



| Longueur totale mm | Ø de coupe tendre mm | Réf. | Prix €/pièce | Q min. cde pièce |
|-----------------------|-------------------------|------------|-----------------|---------------------|
| 125 | 0,4-2,5 | 4243316003 | 29,23 | 1 |

(000E)

Pince coupante de côté pour l'électronique n° 75 02 125

- Pince brunie
- Poignées à gaine en plastique
- Acier spécial à outils, forgé, trempé à l'huile sur plusieurs niveaux
- DIN ISO 9654
- Articulation vissée pour une précision et une capacité élevées
- Double ressort pratiquement dépourvu de frottement pour une ouverture en douceur et régulière
- Avec facette
- Pour des travaux de montage de grande précision en électronique et mécanique de précision



| Longueur totale mm | Ø de coupe tendre mm | Ø de coupe moyen mm | Ø de coupe dur mm | Ø de coupe Piano mm | Réf. | Prix €/pièce | Q min. cde pièce |
|-----------------------|-------------------------|------------------------|----------------------|------------------------|------------|-----------------|---------------------|
| 125 | 0,2-1,3 | 0,2-1 | 0,2-0,6 | 0,2-0,4 | 4243316010 | 40,37 | 1 |

(000E)

Pince coupante de côté pour l'électronique n° 77 22 115

- Tête polie miroir
- Branches à gaine synthétique multicomposant
- Acier chromé à roulement à billes, trempé à l'huile
- DIN ISO 9654
- Articulation traversante, stable et exempte de jeu
- Double ressort pratiquement dépourvu de frottement pour une ouverture en douceur et régulière
- Sans facette, tête ronde
- Pour des travaux de coupe précis dans l'électronique et la mécanique de précision



Remarque : le polissage miroir associé à un film d'huile fin offre une bonne protection contre la rouille, évite les défauts dans le circuit grâce aux pièces chromées écaillées.

| Longueur totale mm | Ø de coupe tendre mm | Ø de coupe moyen mm | Réf. | Prix €/pièce | Q min. cde pièce |
|-----------------------|-------------------------|------------------------|------------|-----------------|---------------------|
| 115 | 0,3-1,3 | 0,3-1 | 4243316036 | 39,42 | 1 |

(000E)

Pince coupante de côté pour l'électronique n° 77 42 115

- Tête polie miroir
- Branches à gaine synthétique multicomposant
- Acier chromé à roulement à billes, trempé à l'huile
- DIN ISO 9654
- Articulation traversante, stable et exempte de jeu
- Double ressort pratiquement dépourvu de frottement pour une ouverture en douceur et régulière
- Sans facette, tête pointue
- Pour des travaux de coupe précis dans l'électronique et la mécanique de précision

Remarque : le polissage miroir associé à un film d'huile fin offre une bonne protection contre la rouille, évite les défauts dans le circuit grâce aux pièces chromées écaillées.

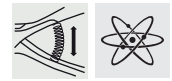

| Longueur totale | Ø de coupe tendre | Ø de coupe moyen | Réf. | Prix | Q min. cde pièce |
|-----------------|-------------------|------------------|------------|---------|------------------|
| mm | mm | mm | | €/pièce | |
| 115 | 0,3-1,3 | 0,3-0,8 | 4243316038 | 42,14 | 1 |

(000E)

Pince coupante de côté pour l'électronique n° 77 52 115

- Tête polie miroir
- Branches à gaine synthétique multicomposant
- Acier chromé à roulement à billes, trempé à l'huile
- DIN ISO 9654
- Articulation traversante, stable et exempte de jeu
- Double ressort pratiquement dépourvu de frottement pour une ouverture en douceur et régulière
- Avec petite facette, tête plate pointue
- Pour des travaux de coupe précis dans l'électronique et la mécanique de précision

Remarque : le polissage miroir associé à un film d'huile fin offre une bonne protection contre la rouille, évite les défauts dans le circuit grâce aux pièces chromées écaillées.



| Longueur totale | Ø de coupe tendre | Ø de coupe moyen | Ø de coupe dur | Réf. | Prix | Q min. cde pièce |
|-----------------|-------------------|------------------|----------------|------------|---------|------------------|
| mm | mm | mm | mm | | €/pièce | |
| 115 | 0,3-1 | 0,3-0,8 | 0,3-0,5 | 4243316040 | 44,24 | 1 |

(000E)

Pince coupante de côté pour l'électronique Electronic Super Knips® n° 78 03

- Tête polie
- Branches à gaine synthétique multicomposant
- Inox
- DIN ISO 9654
- Articulation avec rivet en inox
- Avec ressort d'ouverture et limitation d'ouverture
- Fonctionnement extrêmement aisé pour un travail sans fatigue
- Sans facette
- Pour des travaux de coupe ultraprécis dans l'électronique et la mécanique de précision



| Longueur totale | Ø de coupe tendre | Ø de coupe moyen | Réf. | Prix | Q min. cde pièce |
|-----------------|-------------------|------------------|------------|---------|------------------|
| mm | mm | mm | | €/pièce | |
| 125 | 0,2-1,6 | 0,2-1 | 4243316051 | 20,86 | 1 |

(000E)

Pinces coupantes de côté pour l'électronique Electronic Super Knips® n° 78 31 125

- Pinces brunies
- Branches à gaine synthétique multicomposant
- Acier spécial à outils
- DIN ISO 9654
- Dureté de coupe env. 60 HRC
- Articulation avec rivet en inox
- Avec ressort d'ouverture et limitation d'ouverture
- Fonctionnement extrêmement aisé pour un travail sans fatigue
- Sans facette, tête étroite
- Pour des travaux de coupe ultraprécis dans l'électronique et la mécanique de précision



| Longueur totale | Ø de coupe tendre | Réf. | Prix | Q min. cde pièce |
|-----------------|-------------------|------------|---------|------------------|
| mm | mm | | €/pièce | |
| 125 | 0,2-1 | 4243316060 | 23,24 | 1 |

(000E)

Pinces pour l'électronique n° 35 22 115

- Tête polie miroir
- Branches à gaine synthétique multicomposant
- Acier chromé à roulement à billes, forgé, trempé à l'huile
- DIN ISO 9655
- Articulation traversante, stable et exempte de jeu
- Double ressort pratiquement dépourvu de frottement pour une ouverture en douceur et régulière
- Mors plats arrondis
- Pour cintrer les ceillots en fil métallique
- Pour des travaux de montage haute précision en électronique et mécanique fine



Remarque : le polissage miroir associé à un film d'huile fin offre une bonne protection contre la rouille, évite les défauts dans le circuit grâce aux pièces chromées écaillées.

| Longueur totale | Longueur des mors | Réf. | Prix | Q min. cde pièce |
|-----------------|-------------------|------------|---------|------------------|
| mm | mm | | €/pièce | |
| 115 | 22,5 | 4243316093 | 32,87 | 1 |

(000E)

Brucelles ESD haute précision n° 92 78 77

- Pointes droites, rondes, env. 3,5 mm de large, brossées
- Surfaces de préhension dentées, mates
- Surface revêtue de noir anti-éblouissant
- Branches cannelées
- inox, antimagnétique
- Résistance de surface env. 10⁵ Ohms
- L'énergie électrostatique est dérivée de façon lente et contrôlée
- Pour les travaux sur les éléments de construction à risques électrostatiques (décharge électrostatique)
- Pour travaux de montage haute précision

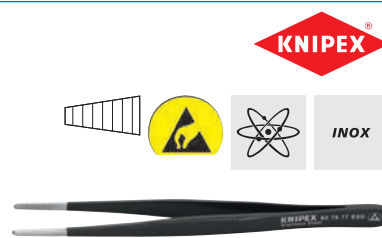

| Longueur totale | Réf. | Prix | Q min. cde |
|-----------------|------------|---------|------------|
| mm | | €/pièce | pièce |
| 145 | 4243318074 | 18,76 | 1 |

(000E)

Brucelles en matière synthétique n° 92 69 84, droites, pointes trapézoïdales

- Pointes droites, trapézoïdales, env. 3,5 mm de largeur
- Surfaces de préhension dentées
- Branches cannelées
- Polyamide
- Résistant aux températures jusqu'à 130 °C.
- Pour un usage universel



| Longueur totale | Réf. | Prix | Q min. cde |
|-----------------|------------|---------|------------|
| mm | | €/pièce | pièce |
| 130 | 4243318101 | 2,72 | 1 |

(000E)

Brucelles haute précision n° 92 34 36, forme pointue, avec tige de guidage

- Pointes coudées, étroites
- Surfaces de préhension finement dentées
- Surface chromée
- Branches cannelées
- Pour des travaux de montage universels

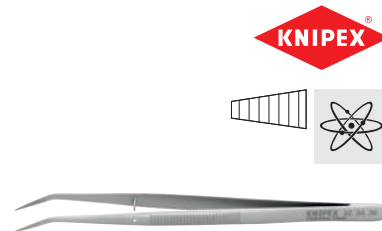

| Longueur totale | Réf. | Prix | Q min. cde |
|-----------------|------------|---------|------------|
| mm | | €/pièce | pièce |
| 155 | 4243318146 | 15,62 | 1 |

(000E)

Doigt à tige flexible à griffes

- Trois griffes
- La pression du ressort maintient les pièces de manière autonome
- Les griffes s'ouvrent jusqu'à max. 15 mm



| Plage de serrage | Longueur | Réf. | Prix | Q min. cde |
|------------------|----------|------------|---------|------------|
| mm | mm | | €/pièce | pièce |
| 15 | 500 | 4243319011 | 22,50 | 1 |

(000E)

Doigt magnétique télescopique

- Acier, chromé
- Tige télescopique extractible
- Pointe à tracer 0,5 mm sous le capuchon de protection



| Ø de l'aimant | Ø extérieur | Longueur min. | Longueur max. | Force de maintien | Réf. | Prix | Q min. cde |
|---------------|-------------|---------------|---------------|-------------------|------------|---------|------------|
| mm | mm | mm | mm | g | | €/pièce | pièce |
| 6 | 8 | 150 | 660 | 500 | 4243319051 | 5,35 | 1 |

(000E)

Doigt magnétique permanent

- Chromé
- Manche en plastique
- Tige flexible
- Pour retirer les copeaux en acier, les vis et autres pièces

| Ø de l'aimant | Ø extérieur | Longueur | Force de maintien | Réf. | Prix | Q min. cde pièce |
|---------------|-------------|----------|-------------------|--------------|---------|------------------|
| mm | mm | mm | kg | | €/pièce | |
| 12 | 15 | 520 | 1,8 | 4243319016 ! | 20,61 | 1 |

(000E)

forum
Professional Solutions



Lampe d'inspection LED

- Aluminium
- Tige flexible
- Tête LED, étanche à la poussière et à l'eau

Livraison : avec 2 piles Mignon/AA.

| Ø du miroir rond | Autonomie | Intensité lumineuse | Longueur totale | Réf. | Prix | Q min. cde pièce |
|------------------|-----------|---------------------|-----------------|------------|---------|------------------|
| mm | h | lm | mm | | €/pièce | |
| 30 | 150 | 15 | 500 | 4243319105 | 65,39 | 1 |

(000E)



IP67



Miroir d'inspection télescopique rond

- Chromé
- Poignée en plastique bicomposant
- Tige télescopique extractible
- Miroir serti de métal
- Miroir vissé sur une articulation pivotante

| Ø du miroir | Longueur de | Longueur jusqu'à | Réf. | Prix | Q min. cde pièce |
|-------------|-------------|------------------|------------|---------|------------------|
| mm | mm | mm | | €/pièce | |
| 30 | 240 | 680 | 4243319103 | 15,50 | 1 |
| 50 | 240 | 680 | 4243319110 | 18,27 | 1 |

(000E)



Miroir d'inspection télescopique rectangulaire

- Chromé
- Poignée en plastique
- Tige télescopique extractible
- Miroir vissé sur une articulation pivotante
- Boîtier en acier avec encadrement métallique

| Longueur de miroir | Largueur de miroir | Longueur de | Longueur jusqu'à | Réf. | Prix | Q min. cde pièce |
|--------------------|--------------------|-------------|------------------|------------|---------|------------------|
| mm | mm | mm | mm | | €/pièce | |
| 65 | 43 | 240 | 680 | 4243319115 | 20,77 | 1 |

(000E)



Jeu d'outils d'inspection

Livraison : dans un étui.

Contenu :

- 1 pince à griffes avec ouverture des griffes de 15 mm, longueur 500 mm
- 1 doigt magnétique à tige flexible, longueur 440 mm
- 1 miroir d'inspection télescopique, rond, Ø 50 mm, longueur 240–680 mm
- 1 miroir d'inspection télescopique, rectangulaire, Ø 43 x 65 mm, longueur 240–680 mm
- 1 lampe stylo LED, 3 lumens, avec 2 piles Micro 1,5 V
- 1 doigt magnétique, longueur 145–650 mm

| Quantité | Réf. | Prix €/jeu | Q min. cde jeu |
|----------|------------|---------------|----------------------|
| 6 pièces | 4243319120 | 96,25 | 1 |

(000E)



Pince multi-usages pour électricien isolée VDE n° 13 86 200

- Pince chromée
- Branches à gaine synthétique multicomposant
- Acier spécial à outils, forgé, trempé à l'huile sur plusieurs niveaux
- Isolé jusqu'à 1000 V, conformément à CEI 60900, EN 60900 et VDE 0682 partie 201
- Surfaces de préhension dentées et lisses à la pointe
- Pour saisir les conducteurs individuels sans les abîmer
- Rebord extérieur des mors pour le traitement des boîtiers encastrables et l'ébavurage des trous de passage
- Utilisation universelle dans l'installation électrique pour le cintrage, l'ébavurage, la coupe de câbles, l'isolation, le sertissage (trapézoïdal) des cosses ainsi que la saisie de matériaux plats et ronds

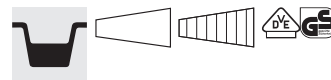

| Longueur totale | Valeur de dénudage | Section du conducteur | Ø valeur de coupe | Section du conducteur pour cosses | Réf. | Prix | Q min. cde |
|-----------------|--------------------|-----------------------|-------------------|-----------------------------------|------------|---------|------------|
| mm | mm ² | mm ² | mm | mm ² | | €/pièce | pièce |
| 200 | 0,75-1,5+25 | 50 | 15 | 0,5-2,5 | 4243304510 | 58,82 | 1 |

(000E)

Coupe-câbles n° 95 11 165

- Tête brunie
- Branches à gaine synthétique
- Acier spécial à outils, forgé, trempé à l'huile
- Coupe de manière propre et lisse sans écraser les câbles
- Coupe facile pour une commande d'une seule main
- Pour câbles en cuivre et aluminium, monofilaire et multifilaire



Remarque : ne convient pas aux fils d'acier ni aux conducteurs en cuivre étirés à froid.

| Longueur totale | Section du conducteur | Ø valeur de coupe | Réf. | Prix | Q min. cde |
|-----------------|-----------------------|-------------------|------------|---------|------------|
| mm | mm ² | mm | | €/pièce | pièce |
| 165 | 50 | 15 | 4243320020 | 29,48 | 1 |

(000E)

Coupe-câbles n° 95 12 165

- Tête brunie
- Branches à gaine synthétique multicomposant
- Acier spécial à outils, forgé, trempé à l'huile
- Coupe de manière propre et lisse sans écraser les câbles
- Coupe facile pour une commande d'une seule main
- Pour câbles en cuivre et aluminium, monofilaire et multifilaire



Remarque : ne convient pas aux fils d'acier ni aux conducteurs en cuivre étirés à froid.

| Longueur totale | Section du conducteur | Ø valeur de coupe | Réf. | Prix | Q min. cde |
|-----------------|-----------------------|-------------------|------------|---------|------------|
| mm | mm ² | mm | | €/pièce | pièce |
| 165 | 50 | 15 | 4243320033 | 33,91 | 1 |

(000E)

Coupe-câbles isolé VDE n° 95 16 165

- Outil chromé
- Branches à gaine synthétique multicomposant
- Acier spécial à outils, forgé, trempé à l'huile
- Isolé jusqu'à 1000 V, conformément à CEI 60900, EN 60900 et VDE 0682 partie 201
- Coupe de manière propre et lisse sans écraser les câbles
- Coupe facile pour une commande d'une seule main
- Pour câbles en cuivre et aluminium, monofilaire et multifilaire

Remarque : ne convient pas aux fils d'acier ni aux conducteurs en cuivre étirés à froid.

| Longueur totale | Section du conducteur | Ø valeur de coupe | Réf. | Prix | Q min. cde |
|-----------------|-----------------------|-------------------|------------|---------|------------|
| mm | mm ² | mm | | €/pièce | pièce |
| 165 | 50 | 15 | 4243320050 | 49,00 | 1 |

(000E)



Coupe-câbles n° 95 11 200, avec double lame

- Tête brunie
- Branches à gaine synthétique
- Acier spécial à outils, forgé, trempé à l'huile
- Précoupe, gaine isolante dans la partie avant des tranchants
- Post-coupe, conducteur dans la partie arrière des tranchants
- Coupe de manière propre et lisse sans écraser les câbles
- Coupe facile pour une commande d'une seule main
- Pour câbles en cuivre et aluminium, monofilaire et multifilaire

Remarque : ne convient pas aux fils d'acier ni aux conducteurs en cuivre étirés à froid.

| Longueur totale | Section du conducteur | Ø valeur de coupe | Réf. | Prix | Q min. cde |
|-----------------|-----------------------|-------------------|------------|---------|------------|
| mm | mm ² | mm | | €/pièce | pièce |
| 200 | 70 | 20 | 4243320030 | 46,31 | 1 |

(000E)



PATENTED



Coupe-câbles n° 95 12 200, avec double lame

- Tête brunie
- Branches à gaine synthétique multicomposant
- Acier spécial à outils, forgé, trempé à l'huile
- Précoupe, gaine isolante dans la partie avant des tranchants
- Post-coupe, conducteur dans la partie arrière des tranchants
- Coupe de manière propre et lisse sans écraser les câbles
- Coupe facile pour une commande d'une seule main
- Pour câbles en cuivre et aluminium, monofilaire et multifilaire

Remarque : ne convient pas aux fils d'acier ni aux conducteurs de cuivre étirés à froid.

| Longueur totale | Section du conducteur | Ø valeur de coupe | Réf. | Prix | Q min. cde |
|-----------------|-----------------------|-------------------|------------|---------|------------|
| mm | mm ² | mm | | €/pièce | pièce |
| 200 | 70 | 20 | 4243320040 | 55,19 | 1 |

(000E)



PATENTED



Coupe-câbles isolé VDE n° 95 16 200, avec double lame

- Outil chromé
- Branches à gaine synthétique multicomposant
- Isolé jusqu'à 1000 V, conformément à CEI 60900, EN 60900 et VDE 0682 partie 201
- Acier spécial à outils, forgé, trempé à l'huile
- Précoupe, gaine isolante dans la partie avant des tranchants
- Post-coupe, conducteur dans la partie arrière des tranchants
- Coupe de manière propre et lisse sans écraser les câbles
- Coupe facile pour une commande d'une seule main
- Pour câbles en cuivre et aluminium, monofilaire et multifilaire



Remarque : ne convient pas aux fils d'acier ni aux conducteurs de cuivre étirés à froid.

| Longueur totale | Section du conducteur | Ø valeur de coupe | Réf. | Prix | Q min. cde pièce |
|-----------------|-----------------------|-------------------|------------|---------|------------------|
| mm | mm ² | mm | | €/pièce | |
| 200 | 70 | 20 | 4243320055 | 62,35 | 1 |

(000E)

Coupe-câbles n° 95 31

- Outil peint en noir
- Branches à gaine synthétique multicomposant
- Acier spécial à outils, forgé, trempé à l'huile
- Ressort d'ouverture
- Gaine de la branche fixe avec surface servant d'appui pendant la coupe
- Coupe de manière propre et lisse sans écraser les câbles
- Coupe facile pour une commande d'une seule main
- Travail confortable grâce au principe de cliquet
- Pour câbles en cuivre et aluminium, monofilaire et multifilaire

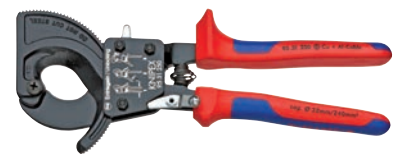

Remarque : ne convient pas aux fils d'acier ni aux câbles métalliques.

| Longueur totale | Section du conducteur | Ø valeur de coupe | Réf. | Prix | Q min. cde pièce |
|-----------------|-----------------------|-------------------|------------|---------|------------------|
| mm | mm ² | mm | | €/pièce | |
| 250 | 240 | 32 | 4243320090 | 223,38 | 1 |

(000E)

Coupe-câbles n° 95 12 500

- Tête brunie
- Branches à gaine synthétique multicomposant
- Tête de lame en acier électrique au vanadium, forgé, trempé à l'huile
- Branches en tube d'aluminium
- Coupe de manière propre et lisse sans écraser les câbles
- Faible effort grâce au rapport de transmission favorable et au double levier
- Pour câbles en cuivre et aluminium, monofilaire et multifilaire



Remarque : ne convient pas aux fils d'acier ni aux câbles métalliques.

| Longueur totale | Section du conducteur | Ø valeur de coupe | Réf. | Prix | Q min. cde pièce |
|-----------------|-----------------------|-------------------|------------|---------|------------------|
| mm | mm ² | mm | | €/pièce | |
| 500 | 150 | 27 | 4243320061 | 126,90 | 1 |

(000E)

Coupe-câbles n° 95 61 190

- Tête polie
- Branches à gaine synthétique
- Acier haute performance au chrome vanadium, forgé, trempé à l'huile sur plusieurs niveaux
- Ressort d'ouverture intérieur et limitation d'ouverture
- 2 profilés comprimés pour capuchons sur gaines Bowden et cosses pour câbles métalliques
- Travail confortable grâce à une forme maniable et élancée
- Démultiplication élevée pour travailler sans forcer

| Longueur totale | Ø de coupe alu | Ø de coupe cuivre | Ø de coupe dur | Ø de coupe câble métallique | Réf. | Prix | Q min. cde |
|-----------------|----------------|-------------------|----------------|-----------------------------|------------|---------|------------|
| mm | mm | mm | mm | mm | | €/pièce | pièce |
| 190 | 7 | 7 | 4 | 5 | 4243320105 | 45,50 | 1 |

(000E)



Pince à décaper les fils vernis n° 15 11 120

- Acier à ressort
- Lames interchangeables
- Avec coques poignées
- Permet d'enlever le vernis isolant des fils de cuivre

| Ø de fil | Longueur totale | Réf. | Prix | Q min. cde |
|----------|-----------------|------------|---------|------------|
| mm | mm | | €/pièce | pièce |
| 0,6 | 120 | 4243322010 | 11,45 | 1 |

(000E)



Pince à dénuder

- Tête polie
- Branches à gaine synthétique
- Acier au chrome vanadium
- Ressort d'ouverture
- Réglage simple du diamètre grâce à une vis moletée et un contre-écrou
- Pour conducteurs à un et plusieurs fils et à fils fins avec isolation en matière plastique ou caoutchouc

| Ø de dénudage | Valeur de dénudage | Longueur totale | Réf. | Prix | Q min. cde |
|---------------|--------------------|-----------------|------------|---------|------------|
| mm | mm ² | mm | | €/pièce | pièce |
| 5 | 10 | 160 | 4243323020 | 11,56 | 1 |

(000E)

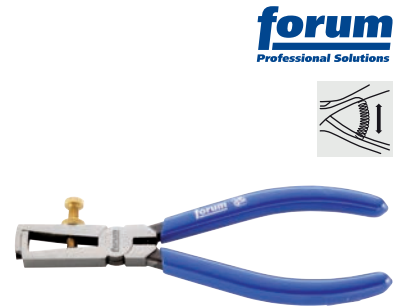

Pince à dénuder n° 11 02 160

- Tête polie
- Branches à gaine synthétique multicomposant
- Acier spécial à outils, forgé, trempé à l'huile
- Ressort d'ouverture
- Réglage simple du diamètre grâce à une vis moletée et un contre-écrou
- Pour conducteurs à un et plusieurs fils et à fils fins avec isolation en matière plastique ou caoutchouc

| Ø de dénudage | Valeur de dénudage | Longueur totale | Réf. | Prix | Q min. cde |
|---------------|--------------------|-----------------|------------|---------|------------|
| mm | mm ² | mm | | €/pièce | pièce |
| 5 | 10 | 160 | 4243322030 | 23,58 | 1 |

(000E)

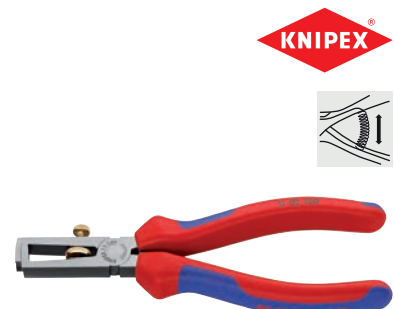

Pince à dénuder

- Tête chromée
- Branches à gaine synthétique multicomposant
- Acier au chrome vanadium
- Ressort d'ouverture
- Réglage simple du diamètre grâce à une vis moletée et un contre-écrou
- Pour conducteurs à un et plusieurs fils et à fils fins avec isolation en matière plastique ou caoutchouc



| Ø de dénudage | Valeur de dénudage | Longueur totale | Réf. | Prix | Q min. cde pièce |
|---------------|--------------------|-----------------|------------|---------|------------------|
| mm | mm ² | mm | | €/pièce | |
| 5 | 10 | 160 | 4243323040 | 13,70 | 1 |

(000E)



Pince à dénuder n° 11 05 160

- Pince chromée
- Branches à gaine synthétique multicomposant
- Acier spécial à outils, forgé, trempé à l'huile
- Ressort d'ouverture
- Réglage simple du diamètre grâce à une vis moletée et un contre-écrou
- Pour conducteurs à un et plusieurs fils et à fils fins avec isolation en matière plastique ou caoutchouc



| Ø de dénudage | Valeur de dénudage | Longueur totale | Réf. | Prix | Q min. cde pièce |
|---------------|--------------------|-----------------|------------|---------|------------------|
| mm | mm ² | mm | | €/pièce | |
| 5 | 10 | 160 | 4243322040 | 27,52 | 1 |

(000E)



Pince à dénuder isolée VDE

- Tête chromée
- Branches à gaine synthétique multicomposant
- Acier au chrome vanadium
- Isolé jusqu'à 1000 V conformément à EN 60900:2004
- Ressort d'ouverture
- Réglage simple du diamètre grâce à une vis moletée et un contre-écrou
- Pour conducteurs à un et plusieurs fils et à fils fins avec isolation en matière plastique ou caoutchouc



| Ø de dénudage | Valeur de dénudage | Longueur totale | Réf. | Prix | Q min. cde pièce |
|---------------|--------------------|-----------------|------------|---------|------------------|
| mm | mm ² | mm | | €/pièce | |
| 5 | 10 | 160 | 4243323050 | 16,70 | 1 |

(000E)



Pince à dénuder isolée VDE n° 11 06 160

- Pince chromée
- Branches à gaine synthétique multicomposant
- Acier spécial à outils, forgé, trempé à l'huile
- Isolé jusqu'à 1000 V, conformément à CEI 60900, EN 60900 et VDE 0682 partie 201
- Ressort d'ouverture
- Réglage simple du diamètre grâce à une vis moletée et un contre-écrou
- Pour conducteurs à un et plusieurs fils et à fils fins avec isolation en matière plastique ou caoutchouc



| Ø de dénudage | Valeur de dénudage | Longueur totale | Réf. | Prix | Q min. cde pièce |
|---------------|--------------------|-----------------|------------|---------|------------------|
| mm | mm ² | mm | | €/pièce | |
| 5 | 10 | 160 | 4243322050 | 31,50 | 1 |

(000E)



Pince à dénuder automatique No. 12 40 200

- Boîtier en matière plastique renforcée de fibres de verre
- Lame en acier spécial à outils, trempé à l'huile
- Ressort d'ouverture
- Adaptation automatique aux différentes sections de conducteurs
- Profondeur de coupe réglable pour différents matériaux isolants
- Pas de détérioration des conducteurs
- Coupe-fils pour fils de cuivre et d'aluminium multifilaires jusqu'à 10 mm², monofilaire jusqu'à 6 mm²
- Butée longitudinale réglable 3-18 mm
- Pour conducteurs à un et plusieurs fils et à fils fins avec isolation en matière plastique ou caoutchouc, et pour conducteur plat jusqu'à 10 mm de large

Remarque : ne convient pas aux matériaux d'isolation très flexibles et armés ainsi qu'aux isolations en plusieurs couches.

| Section du conducteur | Butée de longueur | Longueur totale | Réf. | Prix | Q min. cde |
|-----------------------|-------------------|-----------------|------------|---------|------------|
| mm ² | mm | mm | | €/pièce | pièce |
| 0,03-10 | 3-18 | 200 | 4243322060 | 73,73 | 1 |

(000E)



Pince à dénuder automatique n° 12 62 180

- Boîtier en matière plastique renforcée de fibres de verre
- Lame en acier spécial à outils, trempé à l'huile, interchangeable
- Ressort d'ouverture
- Adaptation automatique aux différentes sections de conducteurs
- Profondeur de coupe réglable en option
- Pas de détérioration des conducteurs
- Butée longitudinale réglable 6-18 mm
- Tête de forme élargie pour une utilisation dans des zones de travail difficiles d'accès
- Coupe-fil pour conducteurs de cuivre et d'aluminium jusqu'à 2,5 mm²
- Pour conducteurs à un et plusieurs fils et à fils fins avec isolation standard

| Section du conducteur | Butée de longueur | Longueur totale | Réf. | Prix | Q min. cde |
|-----------------------|-------------------|-----------------|------------|---------|------------|
| mm ² | mm | mm | | €/pièce | pièce |
| 0,2-6 | 6-18 | 180 | 4243322070 | 39,71 | 1 |

(000E)



Pince à dénuder automatique MultiStrip 10 n° 12 42 195

- Poignée avec zone en matière plastique souple
- Boîtier en matière plastique renforcée de fibres de verre
- Lame en acier spécial à outils, trempé à l'huile
- Mors de serrage en acier
- Ressort d'ouverture
- Adaptation entièrement automatique aux différentes sections de conducteurs
- Pas d'ajustage manuel précis nécessaire
- Pas de détérioration des conducteurs
- Butée longitudinale réglable 3-18 mm
- Coupe-fil encastré pour conducteurs de cuivre et d'aluminium multifilaires jusqu'à 10 mm², monofilaires jusqu'à 6 mm²
- Pour tous les conducteurs rigides, souples et fins à isolation standard dans toute la plage de capacité 0,03-10,0 mm²

Remarque : ne convient pas aux matériaux d'isolation très flexibles et armés ainsi qu'aux isolations en plusieurs couches.

| Section du conducteur | Butée de longueur | Réf. | Prix | Q min. cde |
|-----------------------|-------------------|------------|---------|------------|
| mm ² | mm | | €/pièce | pièce |
| 0,03-10 | 3-18 | 4243322075 | 97,97 | 1 |

(000E)



Pince à dénuder haute précision n° 12 12 06

- Pince brunie
- Branches à gaine synthétique multicomposant
- Corps de pince en acier
- Lames de forme interchangeables en acier à outils spécial, trempées à l'huile et adaptées à la section du conducteur
- Pas de détérioration des conducteurs
- Dénudage positif même de matériaux isolants difficiles à enlever comme le PTFE, le silicone, le Radox®, le Kapton® et le caoutchouc, même en plusieurs couches



| Section du conducteur | Longueur totale | Réf. | Prix | Q min. cde pièce |
|-----------------------|-----------------|------------|---------|------------------|
| mm ² | mm | | €/pièce | |
| 0,14-6 | 195 | 4243322092 | 140,11 | 1 |

(000E)



Pince à dénuder automatique Super 4 Plus

- Corps en matière plastique
- Adaptation automatique aux différentes sections de conducteurs
- Pas de détérioration des conducteurs
- Coupe-fil pour conducteurs cuivre et aluminium jusqu'à max. 2,5 mm²
- Butée longitudinale réglable
- Tête de forme élancée pour une utilisation dans des zones de travail difficiles d'accès
- Adapté pour câbles avec isolation PVC
- Pour dénuder des conducteurs et torons massifs et flexibles



| Section du conducteur | Butée de longueur | Longueur totale | Réf. | Prix | Q min. cde pièce |
|-----------------------|-------------------|-----------------|------------|---------|------------------|
| mm ² | mm | mm | | €/pièce | |
| 0,2-6 | 5-15 | 165 | 4243322100 | 18,39 | 1 |

(000D)



Pince à dénuder automatique

- Corps en matière plastique
- La technique du couteau à lamelles s'adapte automatiquement à l'épaisseur de l'isolation
- Pas de détérioration des conducteurs
- Butée de longueur
- Transformation des multiconducteurs, en cas de conducteurs à bande plate, même plusieurs conducteurs
- Pour dénuder et couper des conducteurs massifs et à fils fins avec isolation en PVC



| Section du conducteur | Réf. | Prix | Q min. cde pièce |
|-----------------------|------------|---------|------------------|
| mm ² | | €/pièce | |
| 0,08-6 | 4243323125 | 66,22 | 1 |

(000E)



Dénudeur pour câble coaxial Secura Coaxi n° 1

- Lame à revêtement TiN
- Boîtier en plastique bicomposant
- Manche creux, avec lames fixes
- Dénudage à deux niveaux
- Échelle de longueur
- Pour différents types de câbles, par exemple TV-Koax, RG 58/RG 59, PVC-Flex 3 x 0,75 mm²



| Ø de dénudage | Réf. | Prix | Q min. cde pièce |
|---------------|------------|---------|------------------|
| mm | | €/pièce | |
| 4,8-7,5 | 4243322150 | 18,00 | 1 |

(000E)



Dénudeur pour câble rond n° 12

- Lame à revêtement TiN
- Boîtier en matière plastique
- Manche creux, avec lames fixes
- Pas besoin de régler les lames à la profondeur de coupe
- Pour dénuder les câbles ronds et les câbles pour locaux humides
- Convient aux travaux à effectuer sur des boîtes de dérivation et de distribution

| Ø de dénudage | Réf. | Prix | Q min. cde |
|---------------|------------|---------|------------|
| mm | | €/pièce | pièce |
| 8-13 | 4243322170 | 15,71 | 1 |

(000D)



Dénudeur pour câble rond Uni-Plus

- Boîtier en matière plastique
- Manche creux, avec lames fixes
- Butée de longueur interchangeable pour gauchers et droitiers
- Pas besoin de régler les lames à la profondeur de coupe
- Pour dénuder différents types de câbles, par ex. NYM 3 x 1,5 mm² à 5 x 2,5 mm²

| Ø de dénudage | Section du conducteur | Réf. | Prix | Q min. cde |
|---------------|-----------------------|------------|---------|------------|
| mm | mm ² | | €/pièce | pièce |
| 8-15 | 1,5-2,5 | 4243322175 | 19,80 | 1 |

(000D)



Dénudeur pour câble rond Secura n° 15

- Lame coulissante à revêtement TiN supplémentaire
- Boîtier en matière plastique
- Manche creux, avec lames fixes
- Sécurité de préhension grâce à des zones souples
- Pas besoin de régler les lames à la profondeur de coupe
- Pour dénuder différents types de câbles, par ex. NYM 3 x 1,5 mm² à 5 x 2,5 mm²
- Guidage de câble intégré permettant des coupes longitudinales encore plus précises
- La section peut être relevée avec exactitude sur une échelle graduée
- Convient aux travaux à effectuer sur des boîtes de dérivation et de distribution

| Ø de dénudage | Section du conducteur | Réf. | Prix | Q min. cde |
|---------------|-----------------------|------------|---------|------------|
| mm | mm ² | | €/pièce | pièce |
| 8-13 | 0,2-4 | 4243322181 | 33,40 | 1 |

(000D)



Couteau d'électricien Secura

- Boîtier en matière plastique
- Le couteau intérieur orientable se règle automatiquement de la coupe circulaire à la coupe longitudinale
- Sécurité de préhension grâce à des zones souples sur l'étrier et le manche
- Profondeur de coupe réglable par l'intermédiaire de la vis moletée sur l'extrémité de la poignée
- Pour dénuder tous les types de câbles courants

Livraison : avec couteau de rechange à revêtement TiN dans le boîtier.

| Modèle | Ø de dénudage | Forme de lame | Réf. | Prix | Q min. cde |
|-------------|---------------|---------------|------------|---------|------------|
| | mm | | | €/pièce | pièce |
| 27 Secura | 8-28 | sans lame | 4243322234 | 13,24 | 1 |
| 28 H Secura | 8-28 | Crochet | 4243322231 | 13,20 | 1 |
| 28 G Secura | 8-28 | droite | 4243322237 | 13,20 | 1 |

(000D)



Pince à sertir n° 97 61 145 A pour cosses

- Tête polie
- Branches à gaine synthétique
- Acier électrique au vanadium, forgé, trempé à l'huile
- Pour cosses avec et sans collet plastique
- Pour sertir les cosses conformément à DIN 46228 parties 1 + 4

| Section du conducteur | Nombre de profilés | Longueur totale | Réf. | Prix | Q min. cde pièce |
|-----------------------|--------------------|-----------------|------------|---------|------------------|
| mm ² | | mm | | €/pièce | |
| 0,25-2,5 | 4 | 145 | 4243322290 | 26,06 | 1 |

(000E)



Pince à sertir n° 97 71 180 pour cosses

- Tête polie
- Branches à gaine synthétique
- Acier spécial à outils, forgé, trempé à l'huile
- Avec 9 profilés particulièrement profonds
- Pour cosses avec et sans collet plastique
- Pour sertir les cosses conformément à DIN 46228 partie 1 + 4

| Section du conducteur | Nombre de profilés | Longueur totale | Réf. | Prix | Q min. cde pièce |
|-----------------------|--------------------|-----------------|------------|---------|------------------|
| mm ² | | mm | | €/pièce | |
| 0,25-16 | 9 | 180 | 4243322301 | 35,42 | 1 |

(000E)



Pince à sertir n° 97 71 180 pour cosses

- Tête polie
- Branches à gaine synthétique multicomposant
- Acier spécial à outils, forgé, trempé à l'huile
- Avec 9 profilés particulièrement profonds
- Pour cosses avec et sans collet plastique
- Pour sertir les cosses conformément à DIN 46228 partie 1 + 4

| Section du conducteur | Nombre de profilés | Longueur totale | Réf. | Prix | Q min. cde pièce |
|-----------------------|--------------------|-----------------|------------|---------|------------------|
| mm ² | | mm | | €/pièce | |
| 0,25-16 | 9 | 180 | 4243322302 | 38,95 | 1 |

(000E)



Pince à sertir les cosses

- Branches à gaine synthétique
- Déverrouillage possible dans toutes les positions
- Pour cosses avec et sans collet plastique
- Pour sertir les cosses conformément à DIN 46228 partie 1 + 4

| Section du conducteur | Longueur totale | Réf. | Prix | Q min. cde pièce |
|-----------------------|-----------------|------------|---------|------------------|
| mm ² | mm | | €/pièce | |
| 0,5-6 | 205 | 4243323335 | 95,33 | 1 |

(000E)



Pince à sertir n° 97 53 04 pour cosses, auto-ajustante

- Pince brunie
- Branches à gaine synthétique multicomposant
- Acier électrique au chrome-vanadium, trempé à l'huile
- Ressort d'ouverture
- Qualité de sertissage élevée constante grâce à un dispositif de blocage forcé, déverrouillable
- La pression de sertissage est réglée de manière précise (calibrée) en usine, rajustable
- Amplification de la force par démultiplication de levier pour travailler sans fatigue
- Adaptation automatique à la taille de cosses souhaitée
- Sertissage carré pour des surfaces de contact optimales avec un raccord de serrage
- Pour sertir les cosses conformément à DIN 46228 partie 1 + 4
- Adapté notamment pour toutes les cosses Twin jusqu'à 2 x 6 mm² ou 2 x AWG 8



| Section du conducteur | Longueur totale | Réf. | Prix | Q min. cde |
|-----------------------|-----------------|------------|---------|------------|
| mm ² | mm | | €/pièce | pièce |
| 0,08-10+16 | 180 | 4243322350 | 173,83 | 1 |

(000E)

Pince à sertir n° 97 53 14 pour cosses, auto-ajustante

- Pince brunie
- Branches à gaine synthétique multicomposant
- Acier électrique au chrome-vanadium, trempé à l'huile
- Ressort d'ouverture
- Qualité de sertissage élevée constante grâce à un dispositif de blocage forcé, déverrouillable
- La pression de sertissage est réglée de manière précise (calibrée) en usine, rajustable
- Amplification de la force par démultiplication de levier pour travailler sans fatigue
- Adaptation automatique à la taille de cosses souhaitée
- Sertissage 6 pans pour les raccords étroits
- Pour sertir les cosses conformément à DIN 46228 partie 1 + 4
- Adapté notamment pour toutes les cosses Twin jusqu'à 2 x 4 mm² ou 2 x AWG 10



| Section du conducteur | Longueur totale | Réf. | Prix | Q min. cde |
|-----------------------|-----------------|------------|---------|------------|
| mm ² | mm | | €/pièce | pièce |
| 0,08-10 | 180 | 4243322356 | 182,75 | 1 |

(000E)

Pince à sertir à levier 97 52 09 pour cosses

- Pince brunie
- Branches à gaine synthétique
- Acier électrique au chrome-vanadium, trempé à l'huile
- Ressort d'ouverture
- Qualité de sertissage élevée constante grâce à un dispositif de blocage forcé, déverrouillable
- La pression de sertissage est réglée de manière précise (calibrée) en usine, rajustable
- Utilisation à deux mains pour un sertissage facile de grandes sections de conducteurs
- Force manuelle réduite jusqu'à 30 % par rapport aux pinces à sertir standard grâce à une démultiplication du levier



| Section du conducteur | Longueur totale | Réf. | Prix | Q min. cde |
|-----------------------|-----------------|------------|---------|------------|
| mm ² | mm | | €/pièce | pièce |
| 10+16+25 | 250 | 4243322432 | 141,68 | 1 |

(000E)

Pince à sertir les cosses et connecteurs isolés

- Branches à gaine synthétique
- Sertissage intégral grâce à un blocage forcé, déverrouillable
- Pour sertir les cosses de câble et les connecteurs isolés



| Section du conducteur | Longueur totale | Réf. | Prix | Q min. cde pièce |
|-----------------------|-----------------|------------|---------|------------------|
| mm ² | mm | | €/pièce | |
| 0,5-6 | 235 | 4243323413 | 113,78 | 1 |

(000E)



Pince à sertir à levier n° 97 52 04

- Pince brunie
- Branches à gaine synthétique
- Acier électrique au chrome-vanadium, trempé à l'huile
- Ressort d'ouverture
- Qualité de sertissage élevée constante grâce à un dispositif de blocage forcé, déverrouillable
- La pression de sertissage est réglée de manière précise (calibrée) en usine, rajustable
- Force manuelle réduite jusqu'à 30 % par rapport aux pinces à sertir standard grâce à une démultiplication du levier
- Pour sertir des connecteurs enfichables ouverts non isolés (2,8 + 4,8 mm de largeur de connecteur)



| Section du conducteur | Longueur totale | Réf. | Prix | Q min. cde pièce |
|-----------------------|-----------------|------------|---------|------------------|
| mm ² | mm | | €/pièce | |
| 0,1-2,5 | 250 | 4243322420 | 171,16 | 1 |

(000E)



Pince à sertir à levier n° 97 52 06

- Pince brunie
- Branches à gaine synthétique
- Acier électrique au chrome-vanadium, trempé à l'huile
- Ressort d'ouverture
- Qualité de sertissage élevée constante grâce à un dispositif de blocage forcé, déverrouillable
- La pression de sertissage est réglée de manière précise (calibrée) en usine, rajustable
- Force manuelle réduite jusqu'à 30 % par rapport aux pinces à sertir standard grâce à une démultiplication du levier
- Pour sertir les cosses de câble, les connecteurs enfichables et les manchons isolés



| Section du conducteur | Longueur totale | Réf. | Prix | Q min. cde pièce |
|-----------------------|-----------------|------------|---------|------------------|
| mm ² | mm | | €/pièce | |
| 0,5-6 | 250 | 4243322426 | 133,25 | 1 |

(000E)



Pince à sertir n° 97 51 10 pour connecteur Western

- Pince brunie
- Branches à gaine synthétique multicomposant
- Acier électrique au chrome-vanadium, trempé à l'huile
- Ressort d'ouverture
- Qualité de sertissage élevée constante grâce à un dispositif de blocage forcé, déverrouillable
- Sertissage précis grâce au sertissage parallèle
- Coupe et dénudage de câbles de téléphone plats, non blindés
- Couteau de mise à la longueur et couteau à dénuder les câbles plats de 6 et 12 mm de longueur
- Fonction isolante supplémentaire pour les câbles circulaires
- Amplification de la force par démultiplication de levier pour travailler sans fatigue
- Pour sertir des connecteurs Western RJ 11/12 (6 pôles) 9,65 mm; RJ 45 (8 pôles) 11,68 mm



| Longueur totale | Réf. | Prix | Q min. cde pièce |
|-----------------|------------|---------|------------------|
| mm | | €/pièce | |
| 190 | 4243322410 | 31,19 | 1 |

(000E)



Cosse de câble, non isolée, DIN 46228-1

| Zone de sertissage mm | pour section du conducteur mm ² | AWG | Contenu pièce | Réf. | Prix €/pièce | Q min. cde pièce |
|--------------------------|--|-----|------------------|------------|-----------------|------------------------|
| 6 | 1,00 | 17 | 200 | 4243331005 | 2,38 | 1 |
| 7 | 1,50 | 15 | 200 | 4243331010 | 2,47 | 1 |
| 7 | 2,50 | 13 | 200 | 4243331015 | 2,97 | 1 |

(000E)



Jeu de cosses

- Isolées
- Couvercle rotatif avec ouverture pour sortir les cosses

Livraison : dans un coffret verseur.

Contenu :

50 cosses pour section de câble 0,5 mm², blanc
 100 cosses pour section de câble 0,75 mm², gris
 100 cosses pour section de câble 1,0 mm², rouge
 100 cosses pour section de câble 1,5 mm², noir
 50 cosses pour section de câble 2,5 mm², bleu

| Quantité | Réf. | Prix €/jeu | Q min. cde jeu |
|------------|------------|---------------|----------------------|
| 400 pièces | 4243331100 | 10,19 | 1 |

(000E)



Jeu de cosses

- Isolées
- Couvercle rotatif avec ouverture pour sortir les cosses

Livraison : dans un coffret verseur.

Contenu :

50 cosses pour section de câble 4,0 mm², gris
 20 cosses pour section de câble 6,0 mm², jaune
 20 cosses pour section de câble 10,0 mm², rouge
 10 cosses pour section de câble 16,0 mm², bleu

| Quantité | Réf. | Prix €/jeu | Q min. cde jeu |
|------------|------------|---------------|----------------------|
| 100 pièces | 4243331105 | 10,19 | 1 |

(000E)



Jeu de cosses Twin

- Isolées
- Couvercle rotatif avec ouverture pour sortir les cosses

Livraison : dans un coffret verseur.

Contenu :

50 cosses Twin pour section de câble 2 x 0,75 mm², gris
 50 cosses Twin pour section de câble 2 x 1,0 mm², rouge
 50 cosses Twin pour section de câble 2 x 1,5 mm², noir
 50 cosses Twin pour section de câble 2 x 2,5 mm², bleu



| Quantité | Réf. | Prix €/jeu | Q min. cde jeu |
|------------|------------|---------------|----------------------|
| 200 pièces | 4243331150 | 10,19 | 1 |

(000E)

Clé d'armoire électrique universelle 472M/03

- Zinc moulé sous pression
- Double embout plat 1 x 7 mm et PH 2
- Clé de vanne de radiateur 5 mm
- 4 pans extérieur 6; 7; 8 mm
- 3 pans extérieur 7; 9 mm
- Double panneton 3 à 5 mm
- Adaptateur pour embout 1/4"

| Longueur | Largeur | Réf. | Prix | Q min. cde |
|----------|---------|------------|---------|------------|
| mm | mm | | €/pièce | pièce |
| 72 | 72 | 4243902010 | 18,31 | 1 |

(000E)

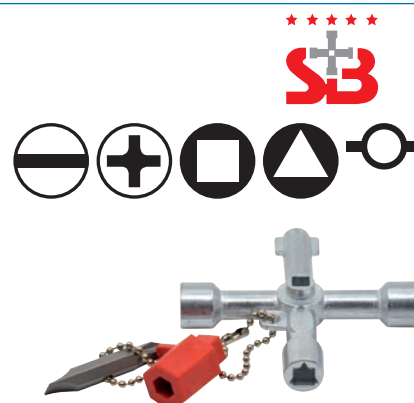

Clé d'armoire électrique Profi Key 820-M-03

- Zinc moulé sous pression
- Double embout plat 1 x 7 mm et PH 2
- 4 pans intérieur 6; 7; 8; 9; 10 mm, étagé
- Clé de vanne de radiateur 5 mm
- 4 pans extérieur 7 à 8 mm
- 3 pans extérieur 9; 10 mm
- Adaptateur pour embout 1/4"

| Longueur | Largeur | Réf. | Prix | Q min. cde |
|----------|---------|------------|---------|------------|
| mm | mm | | €/pièce | pièce |
| 90 | 72 | 4243902030 | 14,31 | 1 |

(000E)

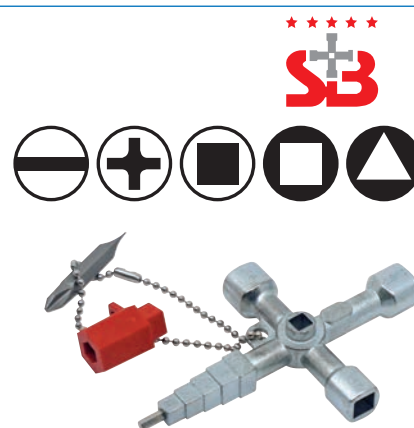

Clé d'armoire électrique SubMaker Quadro Plus

- Zinc moulé sous pression
- Avec des profils de clés doubles pivotant des deux côtés
- Clé de vanne de radiateur 5 mm
- 4 pans extérieur 6-7; 8-9 mm
- 3 pans extérieur 5-6; 6-7; 8-9 mm
- Double panneton 3 à 5 mm
- Emplacement douilles 1/4"
- Porte-embout 1/4", magnétique

| Longueur | Largeur | Réf. | Prix | Q min. cde |
|----------|---------|------------|---------|------------|
| mm | mm | | €/pièce | pièce |
| 130 | 40 | 4243902045 | 18,25 | 1 |

(000E)

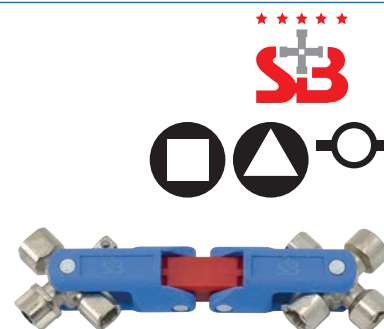

Clé d'armoire électrique Master 9 en 1

- Zinc moulé sous pression
- Clé de vanne de radiateur 5 mm
- 4 pans extérieur 6; 7; 8; 9; 10 mm
- 3 pans extérieur 7; 8; 9; 10; 11 mm
- Double panneton 3 à 5 mm
- Croissant de lune 6 mm
- Porte-embout 1/4"
- Mousqueton sur la chaîne

| Longueur | Largeur | Hauteur | Réf. | Prix | Q min. cde pièce |
|----------|---------|---------|------------|---------|------------------|
| mm | mm | mm | | €/pièce | |
| 95 | 95 | 20 | 4243902050 | 33,84 | 1 |

(000E)

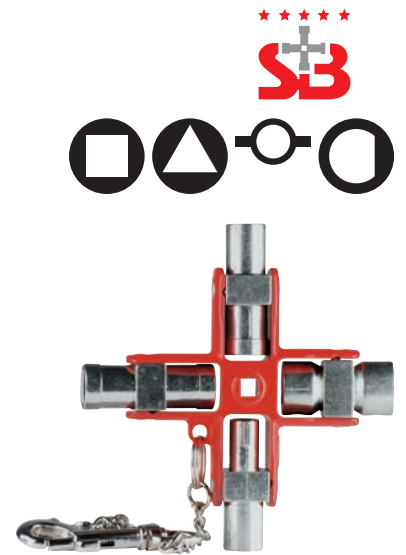

Clé d'armoire électrique TwinKey® n° 00 11 01

- Zinc moulé sous pression
- Deux croix, connectées avec un aimant
- Clé et embout double réversible connectés via un câble en inox stable
- Double embout plat 1 x 7 mm et PH 2
- 4 pans intérieur 6; 7; 8; 9 mm, étagé
- Clé de vanne de radiateur 5 mm
- 4 pans extérieur 6; 7; 8; 9; 10; 11 mm
- 3 pans extérieur 7; 8; 9; 10; 1; 12
- Double panneton 3 à 5 mm
- Croissant de lune 6 mm
- Porte-embout 1/4"

| Longueur | Réf. | Prix | Q min. cde pièce |
|----------|------------|---------|------------------|
| mm | | €/pièce | |
| 92 | 4243322495 | 25,40 | 1 |

(000B)

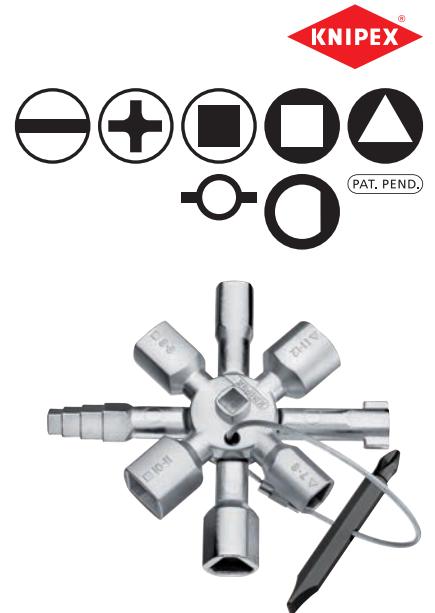

Aiguille tire-câble

- Tire-câble polyamide
- Extrémités en acier massif et ressort de recherche

| Ø | Longueur | Réf. | Prix | Q min. cde pièce |
|----|----------|------------|---------|------------------|
| mm | m | | €/pièce | |
| 3 | 20 | 4244004056 | 11,18 | 1 |

(000E)



Pince à colliers RT-1

- Force de serrage réglable
- Pour le serrage et la découpe automatique des colliers plastique en un seul geste

| Largeur du rouleau | Épaisseur de bande | Réf. | Prix | Q min. cde pièce |
|--------------------|--------------------|------------|---------|------------------|
| mm | mm | | €/pièce | |
| 2,5-4,8 | 1,5 | 4244004059 | 71,26 | 1 |

(000E)



Pince à colliers serre-câble EVO 9

- Force de serrage réglable
- Pour le serrage et la découpe automatique des colliers plastiques en un seul geste

| Largeur du rouleau | Épaisseur de bande | Force de traction | Réf. | Prix | Q min. cde pièce |
|--------------------|--------------------|-------------------|------------|---------|------------------|
| mm | mm | N | | €/pièce | |
| < 13,5 | 2 | 53-307 | 4244004068 | 617,90 | 1 |

(000E)



Colliers plastiques

- En polyamide
- Température de service -40 °C à +85 °C
- Grande flexibilité même en présence de fortes variations de températures, résistant à la majorité des produits chimiques
- Pour fixer et relier les flexibles, les câbles et les conduites
- Autoextinguibles selon la norme UL94 V2 Polyamide, dans un délai de 30 secondes max.



Livraison : dans un sachet en polyéthylène.



| Largeur mm | Longueur mm | Couleur | Contenu pièce | Réf. | Prix €/pièce | Q min. cde pièce |
|---------------|----------------|---------|------------------|------------|-----------------|------------------------|
| 2,5 | 100 | naturel | 100 | 4243324010 | 1,03 | 1 |
| 3,5 | 140 | naturel | 100 | 4243324013 | 2,67 | 1 |
| 4,5 | 180 | naturel | 100 | 4243324032 | 4,48 | 1 |
| 7,5 | 180 | naturel | 100 | 4243324035 | 12,39 | 1 |
| 2,5 | 200 | naturel | 100 | 4243324011 | 2,78 | 1 |
| 3,5 | 200 | naturel | 100 | 4243324038 | 4,00 | 1 |
| 4,5 | 200 | naturel | 100 | 4243324019 | 4,73 | 1 |
| 3,5 | 280 | naturel | 100 | 4243324016 | 5,13 | 1 |
| 4,5 | 280 | naturel | 100 | 4243324022 | 7,43 | 1 |
| 4,5 | 360 | naturel | 100 | 4243324023 | 9,67 | 1 |
| 7,5 | 360 | naturel | 100 | 4243324025 | 15,53 | 1 |
| 4,5 | 380 | naturel | 100 | 4243324041 | 10,85 | 1 |
| 7,5 | 540 | naturel | 100 | 4243324028 | 32,13 | 1 |
| 7,5 | 750 | naturel | 100 | 4243324044 | 55,00 | 1 |
| 9 | 780 | naturel | 100 | 4243324029 | 72,33 | 1 |
| 12,5 | 1000 | naturel | 100 | 4243324047 | 129,30 | 1 |
| 2,5 | 100 | noir | 100 | 4243325010 | 1,03 | 1 |
| 2,5 | 135 | noir | 100 | 4243325012 | 2,24 | 1 |
| 3,5 | 140 | noir | 100 | 4243325013 | 2,67 | 1 |
| 2,5 | 200 | noir | 100 | 4243325011 | 2,78 | 1 |
| 3,5 | 200 | noir | 100 | 4243325038 | 4,43 | 1 |
| 4,5 | 200 | noir | 100 | 4243325019 | 4,73 | 1 |
| 4,5 | 280 | noir | 100 | 4243325022 | 7,43 | 1 |
| 4,5 | 360 | noir | 100 | 4243325023 | 9,67 | 1 |
| 7,5 | 360 | noir | 100 | 4243325025 | 15,53 | 1 |
| 7,5 | 450 | noir | 100 | 4243325026 | 35,02 | 1 |
| 7,5 | 540 | noir | 100 | 4243325028 | 32,13 | 1 |
| 7,5 | 750 | noir | 100 | 4243325044 | 52,35 | 1 |

(000H)

Collier plastique résistant aux UV

- En polyamide
- Température de service -40 °C à +85 °C
- Grande flexibilité même en présence de fortes variations de températures, résistant à la majorité des produits chimiques
- Pour fixer et relier les flexibles, les câbles et les conduites
- Autoextinguibles selon la norme UL94 V2, dans un délai de 30 secondes max.



Livraison : dans un sachet en polyéthylène.



| Largeur mm | Longueur mm | Contenu pièce | Réf. | Prix €/pièce | Q min. cde pièce |
|---------------|----------------|------------------|------------|-----------------|------------------------|
| 2,5 | 100 | 100 | 4243325070 | 1,19 | 1 |
| 3,5 | 280 | 100 | 4243325072 | 7,56 | 1 |
| 4,5 | 280 | 100 | 4243325074 | 9,67 | 1 |
| 4,5 | 360 | 100 | 4243325076 | 12,37 | 1 |
| 7,5 | 360 | 100 | 4243325078 | 24,49 | 1 |
| 7,5 | 450 | 100 | 4243325080 | 45,28 | 1 |

(000H)

Assortiment de colliers plastiques dans un seau

- En polyamide
- Température de service -40 °C à +85 °C
- Grande flexibilité même en présence de fortes variations de températures, résistant à la majorité des produits chimiques
- Pour fixer et relier les flexibles, les câbles et les conduites
- Autoextinguibles selon la norme UL94 V2, dans un délai de 30 secondes max.

Livraison : dans un seau en plastique.

Contenu :

- 200 colliers , 4,5 x 200 mm, naturel
- 200 colliers, 4,5 x 200 mm, noir
- 100 colliers, 4,5 x 280 mm, rouge
- 100 colliers, 4,5 x 280 mm, vert
- 200 colliers, 4,5 x 280 mm, naturel
- 200 colliers, 4,5 x 280 mm, noir



| Quantité | Réf. | Prix €/pièce | Q min. cde pièce |
|-------------|------------|-----------------|------------------------|
| 1000 pièces | 4243325100 | 61,78 | 1 |

(000H)

Assortiment de colliers plastiques dans un seau

- En polyamide
- Température de service -40 °C à +85 °C
- Grande flexibilité même en présence de fortes variations de températures, résistant à la majorité des produits chimiques
- Pour fixer et relier les flexibles, les câbles et les conduites
- Autoextinguibles selon la norme UL94 V2, dans un délai de 30 secondes max.

Livraison : dans un seau en plastique.

Contenu :

- 200 colliers, 2,5 x 100 mm, naturel
- 200 colliers, 2,5 x 100 mm, noir
- 200 colliers, 3,5 x 140 mm, rouge
- 200 colliers, 3,5 x 140 mm, bleu
- 200 colliers, 3,5 x 140 mm, jaune
- 300 colliers, 3,5 x 140 mm, naturel
- 200 colliers, 3,5 x 140 mm, noir



| Quantité | Réf. | Prix €/pièce | Q min. cde pièce |
|-------------|------------|-----------------|------------------------|
| 1500 pièces | 4243325103 | 42,01 | 1 |

(000H)

Colliers plastiques amovibles

- En polyuréthane thermoplastique, souple et résistant à la déchirure
- Mécanisme de fermeture permettant un desserrage et une réutilisation aisée
- Température de service -40 °C à +85 °C
- Résistant aux UV et aux intempéries
- Pour les câbles et tuyaux vibrants, mobiles ou pulsés, par exemple dans les domaines de l'énergie éolienne, des machines de construction et agricoles, des systèmes robotiques.
- Propagation des flammes selon la norme UL94 HB, premier délai d'allumage après 30 secondes



Livraison : dans un sachet en polyéthylène.

| Largeur | Longueur | Contenu | Réf. | Prix | Q min. cde pièce |
|---------|----------|---------|------------|---------|------------------|
| mm | mm | pièce | | €/pièce | |
| 7 | 180 | 16 | 4243325215 | 19,49 | 1 |
| 11 | 260 | 11 | 4243325218 | 19,36 | 1 |
| 28 | 580 | 3 | 4243325221 | 28,30 | 1 |

(000H)

Colliers plastiques SpeedyTie

- En polyamide 6.6
- Avec bouton à pression
- Mécanisme de fermeture permettant un desserrage et une réutilisation aisée
- Température de service -40 °C à +85 °C
- Résistant aux UV et aux intempéries
- Pour l'installation dans les bâtiments et l'installation électrique ainsi que pour la technique de chauffage, de climatisation et d'aération
- Autoextinguibles selon la norme UL94 V2, dans un délai de 30 secondes max.



Livraison : dans un sachet en polyéthylène.

Contenu : 5 Serre-câble.

| Largeur | Longueur | Réf. | Prix | Q min. cde pièce |
|---------|----------|------------|---------|------------------|
| mm | mm | | €/pièce | |
| 12 | 750 | 4243325224 | 12,56 | 1 |

(000H)



Assortiment de gaines thermorétractables ShrinkKit 321 Basic

- Noir, autoextinguible
- En polyoléfine réticulée par irradiation (PO-X)
- Taux de rétrécissement 3:1
- Classe d'isolants conformément à VDE 0530
- Rigidité diélectrique conformément à ASTM D 2671
- Sans silicone, compatible avec le cuivre, extrêmement résistant à la lumière ultraviolette, aux solvants et aux bases
- Convient parfaitement au dénudage, au marquage couleurs et en tant que protection contre la torsion dans l'électronique et la fabrication de câbles

Livraison : en coffret plastique.

Contenu :

- 100 gaines thermorétractables, Ø 1,5 mm x longueur 35 mm, épaisseur de paroi 0,45 mm
- 50 gaines thermorétractables, Ø 3 mm x longueur 35 mm, épaisseur de paroi 0,55 mm
- 60 gaines thermorétractables, Ø 6 mm x longueur 35 mm, épaisseur de paroi 0,7 mm
- 5 gaines thermorétractables, Ø 12 mm x longueur 80 mm, épaisseur de paroi 0,7 mm
- 5 gaines thermorétractables, Ø 18 mm x longueur 80 mm, épaisseur de paroi 0,8 mm



| Quantité | Réf. | Prix €/pièce | Q min. cde pièce |
|------------|------------|-----------------|------------------------|
| 220 pièces | 4243325300 | 52,57 | 1 |

(000H)

Assortiment de gaines thermorétractables ShrinkKit 321 Universal

- Multicolore, autoextinguible
- Transparent, non autoextinguible
- En polyoléfine réticulée par irradiation (PO-X)
- Taux de rétrécissement 3:1
- Classe d'isolants conformément à VDE 0530
- Rigidité diélectrique conformément à ASTM D 2671
- Sans silicone, compatible avec le cuivre, extrêmement résistant à la lumière ultraviolette, aux solvants et aux bases
- Convient parfaitement au dénudage, au marquage couleurs et en tant que protection contre la torsion dans l'électronique et la fabrication de câbles

Livraison : en coffret plastique.

Contenu :

- 150 gaines thermorétractables, Ø 1,5 mm x longueur 40 mm, épaisseur de paroi 0,45 mm
- 200 gaines thermorétractables, Ø 3 mm x longueur 40 mm, épaisseur de paroi 0,55 mm
- 300 gaines thermorétractables, Ø 3 mm x longueur 50 mm, épaisseur de paroi 0,55 mm
- 250 gaines thermorétractables, Ø 6 mm x longueur 60 mm, épaisseur de paroi 0,7 mm
- 45 gaines thermorétractables, Ø 12 mm x longueur 100 mm, épaisseur de paroi 0,7 mm
- 20 gaines thermorétractables, Ø 12 mm x longueur 170 mm, épaisseur de paroi 0,7 mm
- 10 gaines thermorétractables, Ø 24 mm x longueur 200 mm, épaisseur de paroi 1,0 mm



| Quantité | Réf. | Prix €/pièce | Q min. cde pièce |
|------------|------------|-----------------|------------------------|
| 975 pièces | 4243325303 | 225,21 | 1 |

(000H)

Cutter SECUMAX EASYSAFE

- Lame cachée, grande sécurité
- La lame n'est pas librement ouverte et protège ainsi contre les coupures et les dommages matériels
- Lame utilisable à 4 crans
- Changement de lame facile, bouton verrouillable
- Nez de lame prononcé pour percer les palettes et les sacs soudés par film plastique
- Fourche de maintien intégrée, facilite la coupe de films et de papiers fins, même en couches individuelles, et de textiles fins
- Poignée en plastique renforcé avec des fibres de verre, avec lame de coupe de ruban adhésif supplémentaire
- Pour les films, le papier, les sacs, les tissus et les cerclages en plastique
- Pour droitiers et gauchers

martor



Livraison : avec lame industrielle montée n° 45.

Remarque : l'article est soumis à l'art. 42a de la loi sur les armes. Il ne doit être utilisé qu'à des fins professionnelles et doit être transporté dans un récipient fermé.

| Profondeur de coupe | Longueur totale | Réf. | Prix | Q min. cde |
|---------------------|-----------------|------------|---------|------------|
| mm | mm | | €/pièce | pièce |
| 7 | 207 | 4243330010 | 13,28 | 1 |

(000E)

Lame industrielle n° 45/n° 145

- Affûtage des 2 côtés
- 4 crans utilisables
- Adaptée pour cutter SECUMAX EASYSAFE et SECUNORM 175

martor



Livraison : dans un distributeur.

| Modèle | Matériau | Longueur de lame | Largeur de lame | Épaisseur de lame | Contenu | Réf. | Prix | Q min. cde |
|--------|-------------------|------------------|-----------------|-------------------|---------|------------|--------|------------|
| | | mm | mm | mm | pièce | | €/Pack | Pack |
| n° 45 | Acier | 39 | 18,4 | 0,3 | 10 | 4243330023 | 5,83 | 1 |
| n° 145 | Acier, inoxydable | 39 | 18,4 | 0,3 | 10 | 4243330020 | 7,67 | 1 |

(000H)

Cutter SECUPRO MARTEGO

- Retrait de lame entièrement automatique, très grande sécurité
- Une fois que la lame quitte le matériau de coupe, elle rentre automatiquement dans la poignée
- Lame utilisable à 4 crans
- Changement de lames sans outils
- Manche de pince en aluminium, avec Soft-Grip intégré
- Levier maniable pour détacher la lame
- Avec une sécurité pour bloquer le levier
- Pour droitiers et gauchers
- Pour les cartons jusqu'à 2 couches, cerclages en plastique, ruban adhésif, rouleaux, PVC et bien plus, de même pour les coupes de toute sorte

martor



Livraison : avec lame industrielle montée n° 92.

Remarque : l'article est soumis à l'art. 42a de la loi sur les armes. Il ne doit être utilisé qu'à des fins professionnelles et doit être transporté dans un récipient fermé.

| Profondeur de coupe | Longueur totale | Réf. | Prix | Q min. cde |
|---------------------|-----------------|------------|---------|------------|
| mm | mm | | €/pièce | pièce |
| 9 | 155 | 4243330030 | 28,51 | 1 |

(000E)

Cutter SECUPRO MERAK

- Retrait de lame entièrement automatique, très grande sécurité
- Une fois que la lame quitte le matériau de coupe, elle rentre automatiquement dans la poignée
- Lame utilisable à 4 crans
- Changement de lames sans outils
- Manche de pince en plastique renforcé avec des fibres de verre
- Levier maniable pour détacher la lame
- Avec une sécurité pour bloquer le levier
- Pour droitiers et gauchers
- Pour les cartons jusqu'à 2 couches, pneumatiques en plastique, ruban adhésif, rouleaux, et bien plus

Livraison : avec lame industrielle montée n° 92.

Remarque : l'article est soumis à l'art. 42a de la loi sur les armes. Il ne doit être utilisé qu'à des fins professionnelles et doit être transporté dans un récipient fermé.

martor



| Profondeur de coupe | Longueur totale | Réf. | Prix | Q min. cde |
|---------------------|-----------------|------------|---------|------------|
| mm | mm | | €/pièce | pièce |
| 9 | 128 | 4243330040 | 16,78 | 1 |

(000E)

Lame industrielle n° 92/n° 192

- Affûtage large des 2 côtés
- 4 crans utilisables
- Adaptée pour les cutters SECUPRO MARTEGO et SECUPRO MERAK

Livraison : dans un distributeur.

martor



| Modèle | Matériau | Longueur de lame | Largeur de lame | Épaisseur de lame | Contenu | Réf. | Prix | Q min. cde |
|--------|-------------------|------------------|-----------------|-------------------|---------|------------|---------|------------|
| | | mm | mm | mm | pièce | | €/pièce | pièce |
| n° 192 | Acier, inoxydable | 26 | 18,5 | 0,4 | 10 | 4243330050 | 13,23 | 1 |

(000H)

Cutter SECUPRO MEGASAFE

- Retrait de lame entièrement automatique, très grande sécurité
- Une fois que la lame quitte le matériau de coupe, elle rentre automatiquement dans la poignée
- Lame utilisable à 2 crans
- Bouton de changement de lame pour un changement de lame facile, sécurisé et sans outils
- Manche en aluminium, avec une coulisse des deux côtés
- Pour droitiers et gauchers
- Pour les cartons jusqu'à 3 couches, rouleaux, caoutchoucs, PVC et bien plus

Livraison : avec lame trapézoïdale montée n° 99.

Remarque : l'article est soumis à l'art. 42a de la loi sur les armes. Il ne doit être utilisé qu'à des fins professionnelles et doit être transporté dans un récipient fermé.

martor



| Profondeur de coupe | Longueur totale | Réf. | Prix | Q min. cde |
|---------------------|-----------------|------------|---------|------------|
| mm | mm | | €/pièce | pièce |
| 20 | 153 | 4243330060 | 43,44 | 1 |

(000H)

Lame trapézoïdale n° 99/n° 199

- Affûtage large des 2 côtés
- 2 crans utilisables
- Adaptée aux cutters SECUNORM 525, SECUPRO MEGASAFE, SECUPRO MAXISAFE et SECUPRO 625



Livraison : dans un distributeur.

| Modèle | Matériau | Longueur de lame mm | Largeur de lame mm | Épaisseur de lame mm | Contenu pièce | Réf. | Prix €/pièce | Q min. cde pièce |
|--------|-------------------|---------------------|--------------------|----------------------|---------------|------------|--------------|------------------|
| n° 99 | Acier | 60 | 19 | 0,63 | 10 | 4243330106 | 8,07 | 1 |
| n° 199 | Acier, inoxydable | 60 | 19 | 0,63 | 10 | 4243330100 | 12,83 | 1 |

(000H)

Lame trapézoïdale n° 60099

- Affûtage large des 2 côtés
- 2 crans utilisables
- Pointes arrondies
- Adaptée aux couteaux de sécurité SECUNORM 525, SECUPRO MEGASAFE, SECUPRO MAXISAFE et SECUPRO 625



Livraison : dans un distributeur.

| Matériau | Longueur de lame mm | Largeur de lame mm | Épaisseur de lame mm | Contenu pièce | Réf. | Prix €/pièce | Q min. cde pièce |
|----------|---------------------|--------------------|----------------------|---------------|------------|--------------|------------------|
| Acier | 55,5 | 19 | 0,63 | 10 | 4243330103 | 8,45 | 1 |

(000H)

Lame à polystyrène n° 7940/n° 17940

- Affûtage des 2 côtés
- Convient aux cutters ARGENTAX TAP-O-MATIC 331 et 332 ainsi qu'aux cutters SECUNORM 540 et SECUNORM 380



Livraison : dans un distributeur.

| Modèle | Matériau | Longueur de lame mm | Largeur de lame mm | Épaisseur de lame mm | Contenu pièce | Réf. | Prix €/Pack | Q min. cde Pack |
|----------|-------------------|---------------------|--------------------|----------------------|---------------|------------|-------------|-----------------|
| n° 7940 | Acier | 71,2 | 17,7 | 0,5 | 10 | 4243330123 | 10,31 | 1 |
| n° 17940 | Acier, inoxydable | 71,2 | 17,7 | 0,5 | 10 | 4243330120 | 15,07 | 1 |

(000H)

Cutter SECUNORM MIZAR

- Retour de lame automatique, grande sécurité
- Une fois que la lame quitte le matériau de coupe, elle rentre automatiquement dans la poignée dès que le levier est relâché
- Lame utilisable à 2 crans
- Changement de lames sans outils
- Sécurité 3 en 1, pour verrouiller et déverrouiller, ainsi que pour changer de lame
- Manche de pince en plastique renforcé avec des fibres de verre
- Levier maniable pour détacher la lame
- Pour les cartons jusqu'à 3 couches, films, cerclages en plastique, ruban adhésif, sacs de marchandises, rouleaux et textiles
- Pour droitiers et gauchers

martor



Livraison : avec lame trapézoïdale montée n° 5232.

Remarque : l'article est soumis à l'art. 42a de la loi sur les armes. Il ne doit être utilisé qu'à des fins professionnelles et doit être transporté dans un récipient fermé.

| Profondeur de coupe | Longueur totale | Réf. | Prix | Q min. cde |
|---------------------|-----------------|------------|---------|------------|
| mm | mm | | €/pièce | pièce |
| 15 | 139 | 4243330130 | 10,94 | 1 |

(000E)

Lame trapézoïdale n° 5232

- Affûtage large des 2 côtés
- 2 crans utilisables
- Convient aux cutters SECUNORM MIZAR, SECUNORM 500 et SECUNORM 300

martor



Livraison : dans un distributeur.

| Matériau | Longueur de lame | Largeur de lame | Épaisseur de lame | Contenu | Réf. | Prix | Q min. cde |
|----------|------------------|-----------------|-------------------|---------|------------|--------|------------|
| | mm | mm | mm | pièce | | €/Pack | Pack |
| Acier | 53 | 19 | 0,63 | 10 | 4243330150 | 7,59 | 1 |

(000H)

Collecteur de lames usagées SAMMELBOX

- En plastique
- Fermeture rotative pour une ouverture facile et une fermeture sécurisée
- Boîtier entièrement verrouillable de façon définitive en tournant le couvercle jusqu'en butée
- Pour la collecte, la conservation et l'élimination des lames

martor



| Longueur totale | Largeur totale | Hauteur totale | Réf. | Prix | Q min. cde |
|-----------------|----------------|----------------|------------|---------|------------|
| mm | mm | mm | | €/pièce | pièce |
| 107 | 105 | 210 | 4243330160 | 23,63 | 1 |

(000H)

Cutter

- Retour de lame automatique
- Boîtier en zinc moulé avec insert multicomposant
- Pour la découpe de carton 3 couches, de film d'emballage, de film étirable et de film rétractable, de ruban adhésif, de cerclage plastique, de produits en sac, de film et de papier en bande, de produits en rouleau, de caoutchouc, de PVC, de moquette, de textile, de non-tissé, de feutre et de cuir.

Livraison : avec 1 lame trapézoïdale.

Remarque : l'article est soumis à l'art. 42a de la loi sur les armes. Il ne doit être utilisé qu'à des fins professionnelles et doit être transporté dans un récipient fermé.

| Longueur | Réf. | Prix | Q min. cde pièce |
|----------|------------|---------|------------------|
| mm | | €/pièce | |
| 160 | 4244209050 | 10,42 | 1 |

(000E)



Cutter

- Retrait de lame entièrement automatique
- Une fois que la lame quitte le matériau de coupe, elle rentre automatiquement dans le manche, même si le levier est maintenu
- Boîtier en zinc moulé avec insert multicomposant
- Changement de lames sans outils
- Pour la découpe de carton 3 couches, de film d'emballage, de film étirable et de film rétractable, de ruban adhésif, de cerclage plastique, de produits en sac, de film et de papier en bande, de produits en rouleau, de caoutchouc, de PVC, de moquette, de textile, de non-tissé, de feutre et de cuir.

Livraison : avec 1 lame trapézoïdale.

Remarque : l'article est soumis à l'art. 42a de la loi sur les armes. Il ne doit être utilisé qu'à des fins professionnelles et doit être transporté dans un récipient fermé.

| Longueur totale | Réf. | Prix | Q min. cde pièce |
|-----------------|------------|---------|------------------|
| mm | | €/pièce | |
| 165 | 4244209920 | 15,43 | 1 |

(000E)



Cutter

- Boîtier en zinc moulé
- Maintien de la lame par le vissage des coques de la poignées

Livraison : avec 1 lame trapézoïdale.

Remarque : l'article est soumis à l'art. 42a de la loi sur les armes. Il ne doit être utilisé qu'à des fins professionnelles et doit être transporté dans un récipient fermé.

| Longueur | Réf. | Prix | Q min. cde pièce |
|----------|------------|---------|------------------|
| mm | | €/pièce | |
| 155 | 4244209070 | 6,51 | 1 |

(000H)



Cutter universel 99 E, n° 1-10-099

- Boîtier en zinc moulé
- Liaison Interlock™ des coques de la poignée pour un maintien sûr de la lame
- Lame pouvant être fixée dans cinq positions

Livraison : avec 3 lames de rechange.

Remarque : l'article est soumis à l'art. 42a de la loi sur les armes. Il ne doit être utilisé qu'à des fins professionnelles et doit être transporté dans un récipient fermé.



| Longueur totale | Réf. | Prix | Q min. cde |
|-----------------|------------|---------|------------|
| mm | | €/pièce | pièce |
| 155 | 4244202010 | 7,61 | 1 |

(000D)

Cutter universel n° 1-10-199

- Boîtier en zinc moulé
- Liaison Interlock™ des coques de la poignée pour un maintien sûr de la lame
- Lames de rechange logées dans le manche

Livraison : avec 3 lames de rechange.

Remarque : l'article est soumis à l'art. 42a de la loi sur les armes. Il ne doit être utilisé qu'à des fins professionnelles et doit être transporté dans un récipient fermé.



| Longueur totale | Réf. | Prix | Q min. cde |
|-----------------|------------|---------|------------|
| mm | | €/pièce | pièce |
| 140 | 4244202030 | 6,74 | 1 |

(000D)

Cutter pliant

- Boîtier en aluminium
- Lame fixe
- Lame logée dans le manche
- Changement de lame rapide sans outil
- Fonction de dénudage

Livraison : avec 2 lames.

Remarque : l'article est soumis à l'art. 42a de la loi sur les armes. Il ne doit être utilisé qu'à des fins professionnelles et doit être transporté dans un récipient fermé.



| Longueur | Réf. | Prix | Q min. cde |
|----------|------------|---------|------------|
| mm | | €/pièce | pièce |
| 180 | 4244209200 | 28,78 | 1 |

(000H)

Lame trapézoïdale pour cutter universel

- Pour les travaux de coupe généraux et lourds dans le papier, le carton, le cuir, le vinyle et la moquette
- Retrait sécurisé de la lame, car le tranchant est à l'arrière

Livraison : dans un distributeur.

| Longueur de lame | Largeur de lame | Épaisseur de lame | Contenu | Réf. | Prix | Q min. cde |
|------------------|-----------------|-------------------|---------|------------|---------|------------|
| mm | mm | mm | pièce | | €/pièce | pièce |
| 61 | 19 | 0,6 | 10 | 4244209510 | 3,26 | 1 |
| 61 | 19 | 0,6 | 50 | 4244209515 | 15,88 | 1 |

(000G)



Cutter 99 E, n° 1-10-189

- lame rétractable
- Rétractation automatique de la lame
- La lame se rétracte automatiquement dès que le mécanisme d'avance est relâché ou que le couteau est retiré de la main.
- Corps en métal



Livraison : avec 1 lame haute performance spéciale, arrondie.

Remarque : l'article est soumis à l'art. 42a de la loi sur les armes. Il ne doit être utilisé qu'à des fins professionnelles et doit être transporté dans un récipient fermé.

| Longueur totale | Réf. | Prix | Q min. cde |
|-----------------|------------|---------|------------|
| mm | | €/pièce | pièce |
| 155 | 4244202035 | 11,93 | 1 |

(000D)

Jeu de cutters pliants DBKPH

- lame fixe
- Poignée en plastique confort
- Coussinet pour le pouce pour une pression d'appui maximale
- Clip ceinture



Einfach besser.

Livraison : dans un sac en nylon.

Contenu :

- 1 cutter à lame rétractable
- 15 lames trapézoïdales
- 5 lames à crochet
- 2 lames à linoléum
- 2 lames sécables



Remarque : l'article est soumis à l'art. 42a de la loi sur les armes. Il ne doit être utilisé qu'à des fins professionnelles et doit être transporté dans un récipient fermé.

| Quantité | Réf. | Prix | Q min. cde |
|-----------|------------|-------|------------|
| | | €/jeu | jeu |
| 25 pièces | 4244208010 | 33,79 | 1 |

(000E)

Lame trapézoïdale n° 11-911

- Sans perforation
- Pour travaux de coupe généraux dans papier, carton et cuir



Livraison : dans un distributeur.

| Longueur de lame | Largeur de lame | Épaisseur de lame | Contenu | Réf. | Prix | Q min. cde |
|------------------|-----------------|-------------------|---------|------------|---------|------------|
| mm | mm | mm | pièce | | €/pièce | pièce |
| 50 | 19 | 0,45 | 10 | 4244202504 | 3,72 | 1 |

(000D)

Lame trapézoïdale n° 11-921

- Pour les travaux de coupe généraux et lourds dans la moquette et le vinyle

Livraison : dans un distributeur.

| Longueur de lame mm | Largeur de lame mm | Épaisseur de lame mm | Perforation | Contenu pièce | Réf. | Prix €/pièce | Q min. cde pièce |
|------------------------|-----------------------|-------------------------|-------------|------------------|------------|-----------------|------------------------|
| 62 | 19 | 0,65 | non | 10 | 4244202513 | 4,48 | 1 |

(000D)



Cutter, boîtier en zinc moulé sous pression, 9 mm

- Manche en zinc moulé
- Guidage de la lame en acier
- Dépôt de lame intégré

Livraison : avec 1 lame sécable.

Remarque : l'article est soumis à l'art. 42a de la loi sur les armes. Il ne doit être utilisé qu'à des fins professionnelles et doit être transporté dans un récipient fermé.

| Largeur de lame mm | Longueur mm | Réf. | Prix €/pièce | Q min. cde pièce |
|-----------------------|----------------|------------|-----------------|------------------------|
| 9 | 135 | 4244209080 | 2,68 | 1 |

(000E)



Cutter, boîtier en plastique

- Manche en plastique
- Guidage de la lame en métal
- Dépôt de lame intégré
- Capuchon d'extrémité amovible permettant de briser la lame

Livraison : avec 3 lames sécables.

Remarque : l'article est soumis à l'art. 42a de la loi sur les armes. Il ne doit être utilisé qu'à des fins professionnelles et doit être transporté dans un récipient fermé.

| Largeur de lame mm | Longueur mm | Réf. | Prix €/pièce | Q min. cde pièce |
|-----------------------|----------------|------------|-----------------|------------------------|
| 18 | 160 | 4244209090 | 4,02 | 1 |

(000H)



Cutter, boîtier en zinc moulé sous pression, 18 mm

- Manche en zinc moulé
- Guidage de la lame en acier
- Dépôt de lame intégré

Livraison : avec 1 lame sécable.

Remarque : l'article est soumis à l'art. 42a de la loi sur les armes. Il ne doit être utilisé qu'à des fins professionnelles et doit être transporté dans un récipient fermé.

| Largeur de lame mm | Longueur mm | Réf. | Prix €/pièce | Q min. cde pièce |
|-----------------------|----------------|------------|-----------------|------------------------|
| 18 | 155 | 4244209083 | 4,70 | 1 |

(000E)



Cutter, boîtier en zinc moulé sous pression, 25 mm

- Manche en zinc moulé
- Guidage de la lame en acier
- Dépôt de lame intégré

Livraison : avec 1 lame sécable.

Remarque : l'article est soumis à l'art. 42a de la loi sur les armes. Il ne doit être utilisé qu'à des fins professionnelles et doit être transporté dans un récipient fermé.



| Largeur de lame | Longueur | Réf. | Prix | Q min. cde pièce |
|-----------------|----------|------------|---------|------------------|
| mm | mm | | €/pièce | |
| 25 | 155 | 4244209086 | 7,54 | 1 |

(000E)

Cutter, boîtier en zinc moulé sous pression, 9 mm

- Manche en zinc moulé sous pression avec insert en caoutchouc
- Guidage de la lame en métal
- Recharge automatique des lames

Livraison : avec 5 lames sécables.

Remarque : l'article est soumis à l'art. 42a de la loi sur les armes. Il ne doit être utilisé qu'à des fins professionnelles et doit être transporté dans un récipient fermé.



| Largeur de lame | Longueur | Réf. | Prix | Q min. cde pièce |
|-----------------|----------|------------|---------|------------------|
| mm | mm | | €/pièce | |
| 9 | 140 | 4244209100 | 6,70 | 1 |

(000H)

Cutter, boîtier en zinc moulé sous pression, 18 mm

- Manche en zinc moulé sous pression avec insert en caoutchouc
- Guidage de la lame en métal
- Recharge automatique des lames
- Fixation de la lame par molette de blocage à l'arrière

Livraison : avec 6 lames sécables.

Remarque : l'article est soumis à l'art. 42a de la loi sur les armes. Il ne doit être utilisé qu'à des fins professionnelles et doit être transporté dans un récipient fermé.



| Largeur de lame | Longueur | Réf. | Prix | Q min. cde pièce |
|-----------------|----------|------------|---------|------------------|
| mm | mm | | €/pièce | |
| 18 | 170 | 4244209103 | 13,20 | 1 |

(000H)

Cutter SM n° 10-150

- Manche en plastique
- Guidage de la lame en plastique
- Fixation de la lame par système de serrage
- Corps en deux parties pour un remplacement rapide de la lame
- Capuchon d'extrémité amovible permettant de briser la lame

Livraison : avec un bandeau de lame.

Remarque : l'article est soumis à l'art. 42a de la loi sur les armes. Il ne doit être utilisé qu'à des fins professionnelles et doit être transporté dans un récipient fermé.



| Largeur de lame | Longueur totale | Emballage libre-service | Réf. | Prix | Q min. cde |
|-----------------|-----------------|-------------------------|------------|---------|------------|
| mm | mm | | | €/pièce | pièce |
| 9 | 130 | non | 4244204030 | 2,59 | 1 |

(000D)

Cutter SM n° 10-151

- Manche en plastique
- Guidage de la lame en plastique
- Fixation de la lame par système de serrage
- Corps en deux parties pour un remplacement rapide de la lame
- Capuchon d'extrémité amovible permettant de briser la lame

Livraison : avec un bandeau de lame.

Remarque : l'article est soumis à l'art. 42a de la loi sur les armes. Il ne doit être utilisé qu'à des fins professionnelles et doit être transporté dans un récipient fermé.



| Largeur de lame | Longueur totale | Emballage libre-service | Réf. | Prix | Q min. cde |
|-----------------|-----------------|-------------------------|------------|---------|------------|
| mm | mm | | | €/pièce | pièce |
| 18 | 160 | non | 4244204033 | 4,05 | 1 |

(000D)

Cutter Interlock® n° 10-095

- Manche en métal
- Guidage de la lame en métal
- Fixation de la lame par système de serrage
- Mécanisme d'avance par molette
- Liaison Interlock™ des coques de la poignée pour un maintien sûr de la lame

Livraison : sous emballage libre-service.

Remarque : l'article est soumis à l'art. 42a de la loi sur les armes. Il ne doit être utilisé qu'à des fins professionnelles et doit être transporté dans un récipient fermé.



| Largeur de lame | Longueur totale | Réf. | Prix | Q min. cde |
|-----------------|-----------------|------------|---------|------------|
| mm | mm | | €/pièce | pièce |
| 9 | 135 | 4244204010 | 7,26 | 1 |

(000D)

Cutter Interlock® n° 10-018

- Manche en métal
- Guidage de la lame en métal
- Fixation de la lame par système de serrage
- Mécanisme d'avance par molette
- Liaison Interlock™ des coques de la poignée pour un maintien sûr de la lame



Livraison : avec un bandeau de lame.

Remarque : l'article est soumis à l'art. 42a de la loi sur les armes. Il ne doit être utilisé qu'à des fins professionnelles et doit être transporté dans un récipient fermé.

| Largeur de lame | Longueur totale | Emballage libre-service | Réf. | Prix | Q min. cde pièce |
|-----------------|-----------------|-------------------------|------------|---------|------------------|
| mm | mm | | | €/pièce | |
| 18 | 165 | non | 4244204013 | 9,85 | 1 |

(000D)

Cutter FatMax™ n° 0-10-475

- Manche en plastique
- Guidage de la lame en inox
- Mécanisme de coulissement de la lame bi-matière
- Recharge automatique des lames
- Fixation de la lame par système de serrage
- Nettoyant de lame avec ressort
- Trémie pour lames sécables
- Capuchon d'extrémité amovible permettant de briser la lame



Livraison : avec 6 lames sécables.

Remarque : l'article est soumis à l'art. 42a de la loi sur les armes. Il ne doit être utilisé qu'à des fins professionnelles et doit être transporté dans un récipient fermé.

| Largeur de lame | Longueur totale | Réf. | Prix | Q min. cde pièce |
|-----------------|-----------------|------------|---------|------------------|
| mm | mm | | €/pièce | |
| 9 | 138 | 4244204220 | 10,71 | 1 |

(000D)

Cutter FatMax™ n° 10-481

- Manche en plastique
- Guidage de la lame en inox
- Mécanisme de coulissement de la lame bi-matière
- Recharge automatique des lames
- Fixation de la lame par système de serrage
- Nettoyant de lame avec ressort
- Trémie pour lames sécables
- Capuchon d'extrémité amovible permettant de briser la lame



Livraison : avec 6 lames sécables.

Remarque : l'article est soumis à l'art. 42a de la loi sur les armes. Il ne doit être utilisé qu'à des fins professionnelles et doit être transporté dans un récipient fermé.

| Largeur de lame | Longueur totale | Emballage libre-service | Réf. | Prix | Q min. cde pièce |
|-----------------|-----------------|-------------------------|------------|---------|------------------|
| mm | mm | | | €/pièce | |
| 18 | 180 | oui | 4244204223 | 15,46 | 1 |

(000D)

Cutter FatMax™ à cartouche n° 0-10-486

- Manche en plastique
- Guidage de la lame en inox
- Mécanisme de coulissement de la lame bi-matière
- Recharge automatique des lames
- Fixation de la lame par système de serrage
- Nettoyant de lame avec ressort
- Trémie pour lames sécables
- Capuchon d'extrémité amovible permettant de briser la lame

Livraison : avec 4 lames sécables.

Remarque : l'article est soumis à l'art. 42a de la loi sur les armes. Il ne doit être utilisé qu'à des fins professionnelles et doit être transporté dans un récipient fermé.



| Largeur de lame | Longueur totale | Réf. | Prix | Q min. cde |
|-----------------|-----------------|------------|---------|------------|
| mm | mm | | €/pièce | pièce |
| 25 | 215 | 4244204226 | 17,87 | 1 |

(000D)

Lame sécable pour cutter, 9 mm

- Retrait sécurisé de la lame, car le tranchant est à l'arrière

Livraison : dans un distributeur.

| Largeur de lame | Segments | Contenu | Réf. | Prix | Q min. cde |
|-----------------|----------|---------|------------|---------|------------|
| mm | | pièce | | €/pièce | pièce |
| 9 | 12 | 10 | 4244209810 | 1,89 | 1 |

(000H)

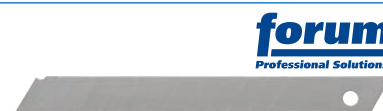

Lame sécable pour cutter, 18 mm

- Retrait sécurisé de la lame, car le tranchant est à l'arrière

Livraison : dans un distributeur.

| Largeur de lame | Segments | Contenu | Réf. | Prix | Q min. cde |
|-----------------|----------|---------|------------|---------|------------|
| mm | | pièce | | €/pièce | pièce |
| 18 | 7 | 10 | 4244209813 | 2,61 | 1 |

(000E)

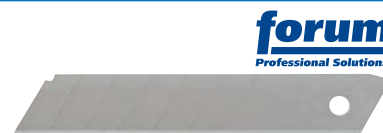

Lame sécable pour cutter, 25 mm

- Retrait sécurisé de la lame, car le tranchant est à l'arrière

Livraison : dans un distributeur.

| Largeur de lame | Segments | Contenu | Réf. | Prix | Q min. cde |
|-----------------|----------|---------|------------|---------|------------|
| mm | | pièce | | €/pièce | pièce |
| 25 | 6 | 5 | 4244209816 | 3,47 | 1 |

(000E)

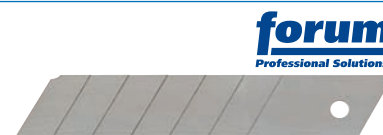

Lame sécable, 9 mm

- Convient à tous les cutters conventionnels

Livraison : dans un distributeur.



| Largeur de lame | Segments | Contenu | Réf. | Prix | Q min. cde |
|-----------------|----------|---------|------------|---------|------------|
| mm | | pièce | | €/pièce | pièce |
| 9 | 12 | 10 | 4244212006 | 0,81 | 1 |

(000E)

Lame sécable, 18 mm

- Convient à tous les cutters conventionnels

Livraison : dans un distributeur.



| Largeur de lame | Segments | Contenu | Réf. | Prix | Q min. cde |
|-----------------|----------|---------|------------|---------|------------|
| mm | | pièce | | €/pièce | pièce |
| 18 | 7 | 10 | 4244212011 | 1,42 | 1 |

(000E)

Lame sécable n° 11-300, 9 mm

Livraison : dans un emballage en matière plastique.



| Largeur de lame | Segments | Contenu | Réf. | Prix | Q min. cde |
|-----------------|----------|---------|------------|--------|------------|
| mm | | pièce | | €/Pack | Pack |
| 9 | 12 | 10 | 4244204111 | 4,05 | 1 |
| 9 | 12 | 100 | 4244204110 | 32,04 | 1 |

(000D)

Lame sécable n° 11-301, 18 mm

Livraison : dans un emballage en matière plastique.



| Largeur de lame | Segments | Contenu | Réf. | Prix | Q min. cde |
|-----------------|----------|---------|------------|--------|------------|
| mm | | pièce | | €/Pack | Pack |
| 18 | 7 | 10 | 4244204114 | 5,35 | 1 |

(000D)

Couteau pliant

- Lame pliable et verrouillable
- Manche en métal, avec verrou

Livraison : dans un étui en nylon.



Remarque : l'article est soumis à l'art. 42a de la loi sur les armes. Il ne doit être utilisé qu'à des fins professionnelles et doit être transporté dans un récipient fermé.

| Longueur | Réf. | Prix | Q min. cde |
|----------|------------|---------|------------|
| mm | | €/pièce | pièce |
| 205 | 4244209210 | 16,23 | 1 |

(000H)

Couteau à sangle/couteau à plaques de plâtre

- Lame en acier au carbone
- Pliant
- Manche en bois, avec anneau

Remarque : l'article est soumis à l'art. 42a de la loi sur les armes. Il ne doit être utilisé qu'à des fins professionnelles et doit être transporté dans un récipient fermé.



| Longueur de lame | Longueur totale | Réf. | Prix | Q min. cde |
|------------------|-----------------|------------|---------|------------|
| mm | mm | | €/pièce | pièce |
| 77 | 185 | 4244203090 | 9,29 | 1 |

(000G)

Couteau de travail

- Forme brochet
- Lame en inox
- Rabattable et blocable
- Manche en plastique

Remarque : l'article est soumis à l'art. 42a de la loi sur les armes. Il ne doit être utilisé qu'à des fins professionnelles et doit être transporté dans un récipient fermé.



INOX



| Longueur de lame | Longueur totale | Réf. | Prix | Q min. cde |
|------------------|-----------------|------------|---------|------------|
| mm | mm | | €/pièce | pièce |
| 90 | 200 | 4244203100 | 14,34 | 1 |

(000G)

Couteau pour matériau isolant

- Lame en inox
- Lame dentée pour matériau compact et dur
- Lame ondulée pour matériau souple et léger
- Pointe symétrique, pour le perçage de trous
- Manche en plastique bicomposant

Remarque : l'article est soumis à l'art. 42a de la loi sur les armes. Il ne doit être utilisé qu'à des fins professionnelles et doit être transporté dans un récipient fermé.



INOX



| Longueur de lame | Longueur totale | Réf. | Prix | Q min. cde |
|------------------|-----------------|------------|---------|------------|
| mm | mm | | €/pièce | pièce |
| 300 | 440 | 4244205100 | 12,19 | 1 |

(000E)

Couteau pour matériau isolant

- Lame en inox
- Lame dentée pour matériau compact et dur
- Lame ondulée pour matériau souple et léger
- Pointe symétrique, pour le perçage de trous
- Manche en bois

Remarque : l'article est soumis à l'art. 42a de la loi sur les armes. Il ne doit être utilisé qu'à des fins professionnelles et doit être transporté dans un récipient fermé.



INOX



| Longueur de lame | Longueur totale | Réf. | Prix | Q min. cde |
|------------------|-----------------|------------|---------|------------|
| mm | mm | | €/pièce | pièce |
| 280 | 440 | 4244203124 | 21,86 | 1 |

(000G)

Pince-étau à mors coudés

- Nickelée
- Corps de pince en acier au chrome vanadium
- Mors dentés
- Coupe-fil intégré
- L'ouverture et la pression de serrage sont réglées par la vis de réglage
- Pour la préhension et le vissage de tubes ronds, de vis à 4 ou 6 pans, par exemple

forum
Professional Solutions



| Longueur totale | Capacité de serrage | Réf. | Prix | Q min. cde pièce |
|-----------------|---------------------|------------|---------|------------------|
| mm | mm | | €/pièce | |
| 180 | 30 | 4244804010 | 14,07 | 1 |
| 250 | 40 | 4244804013 | 17,57 | 1 |
| 300 | 65 | 4244804016 | 16,06 | 1 |

(000F, 000E)

Pince-étau

- Nickelée
- Corps de pince en acier au chrome vanadium
- Mors dentés, avec logement prismatique en bas
- Coupe-fil intégré
- L'ouverture et la pression de serrage sont réglées par la vis de réglage
- Pour la préhension et le vissage de tubes ronds, de vis à 5 ou 6 pans, par exemple

forum
Professional Solutions



| Longueur totale | Capacité de serrage | Réf. | Prix | Q min. cde pièce |
|-----------------|---------------------|------------|---------|------------------|
| mm | mm | | €/pièce | |
| 175 | 40 | 4244804090 | 13,79 | 1 |
| 250 | 43 | 4244804093 | 14,42 | 1 |
| 300 | 70 | 4244804110 | 17,71 | 1 |

(000E)

Pince-étau

- Nickelée
- Corps de pince en acier au chrome vanadium
- Mors dentés, avec logement prismatique des deux côtés
- Coupe-fil intégré
- L'ouverture et la pression de serrage sont réglées par la vis de réglage
- Pour la préhension et le vissage de tubes ronds, de vis à 5 ou 6 pans, par exemple

forum
Professional Solutions



| Longueur totale | Capacité de serrage | Réf. | Prix | Q min. cde pièce |
|-----------------|---------------------|------------|---------|------------------|
| mm | mm | | €/pièce | |
| 250 | 48 | 4244804096 | 12,15 | 1 |

(000E)

Pince-étau automatique

- Nickelée
- Corps de pince en acier C
- Mors dentés
- Coupe-fil intégré
- Réglage automatique de l'ouverture
- Pour la préhension et le vissage de tubes ronds, de vis à 5 ou 6 pans, par exemple

forum
Professional Solutions

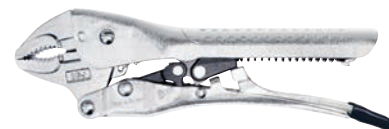

| Longueur totale | Capacité de serrage | Réf. | Prix | Q min. cde pièce |
|-----------------|---------------------|------------|---------|------------------|
| mm | mm | | €/pièce | |
| 150 | 28 | 4244804120 | 27,79 | 1 |
| 250 | 48 | 4244804123 | 33,50 | 1 |

(000E)

Pince-étau à mors larges

- Nickelée
- Corps de pince en acier au chrome vanadium
- Mors larges et plats
- Pour serrer les arrêtes et les surfaces dans le domaine de l'usinage des tôles
- L'ouverture et la pression de serrage sont réglées par la vis de réglage

| Longueur totale | Capacité de serrage | Largeur des mors | Réf. | Prix | Q min. cde pièce |
|-----------------|---------------------|------------------|------------|---------|------------------|
| mm | mm | mm | | €/pièce | |
| 200 | 30 | 80 | 4244804035 | 17,22 | 1 |

(000F)



Pince-étau à mors longs

- Nickelée
- Corps de pince en acier au chrome vanadium
- Mors dentés
- Coupe-fil intégré
- L'ouverture et la pression de serrage sont réglées par la vis de réglage
- Mors longs et fins
- Pour travailler dans des endroits difficiles d'accès

| Longueur totale | Capacité de serrage | Réf. | Prix | Q min. cde pièce |
|-----------------|---------------------|------------|---------|------------------|
| mm | mm | | €/pièce | |
| 150 | 52 | 4244804140 | 12,53 | 1 |
| 225 | 73 | 4244804143 | 14,35 | 1 |

(000E)



Pince-étau à mors longs automatique

- Nickelée
- Corps de pince en acier C
- Mors dentés
- Coupe-fil intégré
- Réglage automatique de l'ouverture
- Pour la préhension et le vissage de tubes ronds, de vis à 5 ou 6 pans, par exemple

| Longueur totale | Capacité de serrage | Réf. | Prix | Q min. cde pièce |
|-----------------|---------------------|------------|---------|------------------|
| mm | mm | | €/pièce | |
| 175 | 55 | 4244804130 | 27,79 | 1 |

(000E)



Pince-étau coudée

- Nickelée
- Corps de pince en acier au chrome vanadium
- Mors dentés
- Coupe-fil intégré
- L'ouverture et la pression de serrage sont réglées par la vis de réglage
- Les mors longs et étroits et la tête coudée permettent une utilisation dans des endroits difficiles d'accès

| Longueur totale | Capacité de serrage | Réf. | Prix | Q min. cde pièce |
|-----------------|---------------------|------------|---------|------------------|
| mm | mm | | €/pièce | |
| 175 | 59 | 4244804150 | 19,40 | 1 |

(000E)



Pince-étau de soudeur

- Nickelée
- Corps de pince en acier au chrome vanadium
- Mors de serrage fortement profilés
- Mors supérieur courbé de 90°
- La forme en U permet de garder le contrôle pendant l'opération de soudage
- L'ouverture et la pression de serrage sont réglées par la vis de réglage
- Pour serrer et maintenir des profilés et des matériaux plats lors de travaux de soudage

forum
Professional Solutions



| Longueur totale | Capacité de serrage | Réf. | Prix | Q min. cde pièce |
|-----------------|---------------------|------------|---------|------------------|
| mm | mm | | €/pièce | |
| 225 | 41 | 4244804050 | 25,55 | 1 |

(000G)

Pince-étau de serrage en C

- Nickelée
- Corps de pince en acier au chrome vanadium
- Mors de serrage en forme de C
- L'ouverture et la pression de serrage sont réglées par la vis de réglage
- Pour le serrage de pièces volumineuses telles que les cornières et les profilés

forum
Professional Solutions



| Longueur totale | Capacité de serrage | Réf. | Prix | Q min. cde pièce |
|-----------------|---------------------|------------|---------|------------------|
| mm | mm | | €/pièce | |
| 280 | 100 | 4244804070 | 27,41 | 1 |

(000G)

Pince-étau, à mors coudés et coupe-fil

- Nickelée
- Corps de pince en acier, traité thermiquement, fortement allié
- Avec coupe-fi intégré et mors de préhension dentés
- L'ouverture et la pression de serrage sont réglées par la vis de réglage

IRWIN
VISE-GRIP



| Longueur totale | Capacité de serrage | Réf. | Prix | Q min. cde pièce |
|-----------------|---------------------|------------|---------|------------------|
| mm | mm | | €/pièce | |
| 100 | 25 | 4244805090 | 13,52 | 1 |
| 125 | 29 | 4244805093 | 15,26 | 1 |
| 175 | 38 | 4244805096 | 17,69 | 1 |

(000E)

Pince-étau, à mors droits

- Nickelée
- Corps de pince en acier, fortement allié
- Mors dentés
- L'ouverture et la pression de serrage sont réglées par la vis de réglage
- La denture en V opposée et le mécanisme de blocage empêchent les objets ronds, huileux ou gras de glisser

IRWIN
VISE-GRIP



| Longueur totale | Capacité de serrage | Réf. | Prix | Q min. cde pièce |
|-----------------|---------------------|------------|---------|------------------|
| mm | mm | | €/pièce | |
| 175 | 38 | 4244805080 | 17,69 | 1 |
| 250 | 48 | 4244805100 | 23,42 | 1 |

(000E)

Pince-étau à mors larges

- Nickelée
- Corps de pince en acier fortement allié

| Longueur totale | Capacité de serrage | Largeur des mors | Réf. | Prix | Q min. cde pièce |
|-----------------|---------------------|------------------|------------|---------|------------------|
| mm | mm | mm | | €/pièce | |
| 200 | 78 | 80 | 4244805051 | 30,13 | 1 |

(000E)



Pince-étau de soudeur

- Nickelée
- Corps de pince en acier, traité thermiquement, fortement allié

| Longueur totale | Capacité de serrage | Réf. | Prix | Q min. cde pièce |
|-----------------|---------------------|------------|---------|------------------|
| mm | mm | | €/pièce | |
| 225 | 70 | 4244805011 | 35,48 | 1 |

(000E)



Pince-étau à large ouverture

- Nickelée
- Corps de pince en acier, fortement allié
- Mors dentés
- Coupe-fil intégré
- L'ouverture et la pression de serrage sont réglées par la vis de réglage
- Pour le maintien fiable de profilés, tubes et autres pièces

| Longueur totale | Capacité de serrage | Réf. | Prix | Q min. cde pièce |
|-----------------|---------------------|------------|---------|------------------|
| mm | mm | | €/pièce | |
| 300 | 79 | 4244805021 | 33,62 | 1 |

(000E)



Pince-étau de serrage en C, à mors fixes

- Nickelée
- Corps de pince en acier fortement allié

| Longueur totale | Capacité de serrage | Réf. | Prix | Q min. cde pièce |
|-----------------|---------------------|------------|---------|------------------|
| mm | mm | | €/pièce | |
| 150 | 54 | 4244805030 | 19,93 | 1 |
| 275 | 102 | 4244805036 | 33,62 | 1 |

(000E)



Pince-étau de serrage en C, à mors mobiles

- Nickelée
- Corps de pince en acier, fortement allié
- Mors de serrage en forme de C
- L'ouverture et la pression de serrage sont réglées par la vis de réglage
- Pour le serrage par recouvrement de pièces à usiner encombrantes, irrégulières et coniques

| Longueur totale | Capacité de serrage | Réf. | Prix | Q min. cde pièce |
|-----------------|---------------------|------------|---------|------------------|
| mm | mm | | €/pièce | |
| 100 | 41 | 4244805032 | 17,69 | 1 |
| 150 | 54 | 4244805033 | 21,67 | 1 |

(000E)



Pince-étau à chaîne

- Nickelée
- Corps de pince en acier fortement allié
- L'ouverture et la pression de serrage sont réglées par la vis de réglage
- Pour maintenir et bloquer toutes les formes de pièces

| Longueur totale | Capacité de serrage | Réf. | Prix | Q min. cde |
|-----------------|---------------------|------------|---------|------------|
| mm | mm | | €/pièce | pièce |
| 225 | 455 | 4244805061 | 47,72 | 1 |

(000E)



Pince multiprise

- Tête et branches peintes
- Acier au chrome vanadium, traitement de haute qualité
- Mors et articulation rectifiés
- La protection anti-pincement empêche les blessures par écrasement
- Auto-bloquant sur les tubes et écrous

forum
Professional Solutions

| Longueur totale | pour écrous | Pour tubes | Réf. | Prix | Q min. cde |
|-----------------|-------------|------------|------------|---------|------------|
| mm | mm | pouces | | €/pièce | pièce |
| 170 | 26 | 1 | 4245103090 | 17,26 | 1 |
| 250 | 35 | 1.1/4 | 4245103093 | 13,59 | 1 |
| 300 | 43 | 1.1/2 | 4245103096 | 23,17 | 1 |

(000E)



Pince multiprise SP

- Acier au chrome vanadium
- La protection anti-pincement empêche les blessures par écrasement
- Auto-bloquant sur les tubes et écrous

ROTHENBERGER

| Longueur | Pour Ø de tube | Pour tubes | Réf. | Prix | Q min. cde |
|----------|----------------|------------|------------|---------|------------|
| mm | mm | pouces | | €/pièce | pièce |
| 175 | 34 | 1 | 4245102080 | 14,87 | 1 |
| 250 | 43 | 1.1/4 | 4245102083 | 15,25 | 1 |
| 300 | 48 | 1.1/2 | 4245102086 | 21,83 | 1 |

(000D, 000B)



Pince multiprise Alligator® n° 88 01

- Tête polie
- Branches à gaine synthétique
- Acier au chrome vanadium, forgé, trempé à l'huile sur plusieurs niveaux
- DIN ISO 8976
- La protection anti-pincement empêche les blessures par écrasement
- Auto-bloquant sur les tubes et écrous
- Réglage de crans en forme d'arc pour une capacité de préhension 30 % plus élevée

KNIPLEX®

| Longueur | Réglage fin | pour écrous | Pour tubes | Réf. | Prix | Q min. cde |
|----------|-------------|-------------|------------|------------|---------|------------|
| mm | | mm | pouces | | €/pièce | pièce |
| 180 | 9 crans | 36 | 1.1/2 | 4245102050 | 16,29 | 1 |
| 250 | 9 crans | 46 | 2 | 4245102053 | 17,18 | 1 |
| 300 | 9 crans | 60 | 2.3/4 | 4245102056 | 25,80 | 1 |

(000B)



Pince multiprise Alligator® XL n° 88 01 400

- Tête polie
- Branches à gaine synthétique
- Acier au chrome vanadium, forgé, trempé à l'huile sur plusieurs niveaux
- DIN ISO 5743
- La protection anti-pincement empêche les blessures par écrasement
- Auto-bloquant sur les tubes et écrous
- Capacité de préhension plus importante pour des dimensions plus compactes et un poids plus faible que les pinces à tuyaux comparables

KNIPLEX®

| Longueur | Réglage fin | pour écrous | Pour tubes | Réf. | Prix | Q min. cde |
|----------|-------------|-------------|------------|------------|---------|------------|
| mm | | mm | pouces | | €/pièce | pièce |
| 400 | 11 crans | 95 | 3.1/2 | 4245102059 | 50,44 | 1 |

(000B)



Pince multiprise Alligator® n° 88 05

- Pince chromée
- Branches à gaine synthétique multicomposant
- Acier au chrome vanadium, forgé, trempé à l'huile sur plusieurs niveaux
- La protection anti-pincement empêche les blessures par écrasement
- Auto-bloquant sur les tubes et écrous
- Réglage de crans en forme d'arc pour une capacité de préhension 30 % plus élevée



| Longueur | Réglage fin | pour écrous | Pour tubes | Réf. | Prix | Q min. cde pièce |
|----------|-------------|-------------|------------|------------|---------|------------------|
| mm | | mm | pouces | | €/pièce | |
| 250 | 9 crans | 46 | 2 | 4245102060 | 27,06 | 1 |

(000B)



Pince multiprise isolée VDE Alligator® n° 88 06 250

- Pince chromée
- Branches à gaine synthétique multicomposant
- Acier au chrome vanadium, forgé, trempé à l'huile sur plusieurs niveaux
- Isolé jusqu'à 1000 V, conformément à CEI 60900, EN 60900 et VDE 0682 partie 201
- La protection anti-pincement empêche les blessures par écrasement
- Auto-bloquant sur les tubes et écrous
- Réglage de crans en forme d'arc pour une capacité de préhension 30 % plus élevée



| Longueur | Réglage fin | pour écrous | Pour tubes | Réf. | Prix | Q min. cde pièce |
|----------|-------------|-------------|------------|------------|---------|------------------|
| mm | | mm | pouces | | €/pièce | |
| 250 | 9 crans | 46 | 2 | 4245102066 | 30,56 | 1 |

(000B)



Pince multiprise Cobra® n° 87 01

- DIN 8976
- Tête polie
- Branches à gaine synthétique
- Acier au chrome vanadium, forgé, trempé à l'huile sur plusieurs niveaux
- Surfaces de préhension avec dents trempées spéciales
- La protection anti-pincement empêche les blessures par écrasement
- Auto-bloquant sur les tubes et écrous
- Réglage rapide et exact directement sur la pièce



| Longueur | Réglage fin | pour écrous | Pour tubes | Réf. | Prix | Q min. cde pièce |
|----------|-------------|-------------|------------|------------|---------|------------------|
| mm | | mm | pouces | | €/pièce | |
| 125 | 13 crans | 27 | 1 | 4245102024 | 19,80 | 1 |
| 150 | 11 crans | 30 | 1.1/4 | 4245102027 | 20,32 | 1 |
| 180 | 18 crans | 36 | 1.1/2 | 4245102030 | 21,28 | 1 |
| 250 | 25 crans | 46 | 2 | 4245102033 | 22,62 | 1 |
| 300 | 30 crans | 60 | 2.3/4 | 4245102036 | 31,49 | 1 |

(000B)



Pince multiprise Cobra® n° 87 03

- Pince chromée
- Branches à gaine synthétique
- Acier au chrome vanadium, forgé, trempé à l'huile sur plusieurs niveaux
- La protection anti-pincement empêche les blessures par écrasement
- Auto-bloquant sur les tubes et écrous
- Réglage de crans en forme d'arc pour une capacité de préhension 30 % plus élevée



| Longueur | Réglage fin | pour écrous | Pour tubes | Réf. | Prix | Q min. cde pièce |
|----------|-------------|-------------|------------|------------|---------|------------------|
| mm | | mm | pouces | | €/pièce | |
| 250 | 25 crans | 46 | 2 | 4245102103 | 30,56 | 1 |

(000B)



Pince multiprise Cobra® n° 87 05

- Pince chromée
- Branches à gaine synthétique multicomposant
- Acier au chrome vanadium, forgé, trempé à l'huile sur plusieurs niveaux
- La protection anti-pincement empêche les blessures par écrasement
- Auto-bloquant sur les tubes et écrous
- Réglage de crans en forme d'arc pour une capacité de préhension 30 % plus élevée
- Réglage rapide et exact directement sur la pièce

| Longueur | Réglage fin | pour écrous | Pour tubes | Réf. | Prix | Q min. cde pièce |
|----------|-------------|-------------|------------|------------|---------|------------------|
| mm | | mm | pouces | | €/pièce | |
| 250 | 25 crans | 46 | 2 | 4245102120 | 33,42 | 1 |

(000B)



Pince multiprise isolée VDE Cobra® n° 87 26 250

- Pince chromée
- Branches à gaine synthétique multicomposant
- Acier au chrome vanadium, forgé, trempé à l'huile sur plusieurs niveaux
- Isolé jusqu'à 1000 V, conformément à CEI 60900, EN 60900 et VDE 0682 partie 201
- La protection anti-pincement empêche les blessures par écrasement
- Auto-bloquant sur les tubes et écrous
- Réglage de crans en forme d'arc pour une capacité de préhension 30 % plus élevée
- Réglage rapide et exact directement sur la pièce

| Longueur | Réglage fin | pour écrous | Pour tubes | Réf. | Prix | Q min. cde pièce |
|----------|-------------|-------------|------------|------------|---------|------------------|
| mm | | mm | pouces | | €/pièce | |
| 250 | 24 crans | 46 | 2 | 4245102125 | 38,46 | 1 |

(000B)



Pince multiprise Cobra® XL/XXL n° 87 01

- Tête polie
- Poignées recouvertes de matière plastique
- Acier au chrome vanadium, forgé, trempé à l'huile sur plusieurs niveaux
- DIN ISO 5743
- Surfaces de préhension avec dents trempées spéciales
- La protection anti-pincement empêche les blessures par écrasement
- Auto-bloquant sur les tubes et écrous
- Capacité de préhension plus importante pour des dimensions plus compactes et un poids plus faible que les pinces à tuyaux comparables
- Réglage rapide et exact directement sur la pièce

| Longueur | Réglage fin | pour écrous | Pour tubes | Réf. | Prix | Q min. cde pièce |
|----------|-------------|-------------|------------|------------|---------|------------------|
| mm | | mm | pouces | | €/pièce | |
| 400 | 27 crans | 95 | 3.1/2 | 4245102039 | 55,08 | 1 |
| 560 | 20 crans | 120 | 4.1/2 | 4245102042 | 92,13 | 1 |

(000B)



Pince multiprise Cobra® QuickSet n° 87 21

- Tête polie
- Branches à gaine synthétique antidérapante
- Acier au chrome vanadium, forgé, trempé à l'huile sur plusieurs niveaux
- La protection anti-pincement empêche les blessures par écrasement
- Auto-bloquant sur les tubes et écrous
- Réglage rapide et exact directement sur la pièce
- Réglage rapide supplémentaire sur la pièce à usiner, même sans actionner le bouton-poussoir

| Longueur | Réglage fin | pour écrous | Pour tubes | Réf. | Prix | Q min. cde pièce |
|----------|-------------|-------------|------------|------------|---------|------------------|
| mm | | mm | pouces | | €/pièce | |
| 250 | 25 crans | 46 | 2 | 4245102200 | 24,03 | 1 |

(000B)



Pince multiprise Cobra® QuickSet n° 87 22 250

- Tête polie
- Branches à gaine synthétique multicomposant
- Acier au chrome vanadium, forgé, trempé à l'huile sur plusieurs niveaux
- La protection anti-pincement empêche les blessures par écrasement
- Auto-bloquant sur les tubes et écrous
- Réglage rapide et exact directement sur la pièce
- Réglage rapide supplémentaire sur la pièce à usiner, même sans actionner le bouton-poussoir



| Longueur | Réglage fin | pour écrous | Pour tubes | Réf. | Prix | Q min. cde pièce |
|----------|-------------|-------------|------------|------------|---------|------------------|
| mm | | mm | pouces | | €/pièce | |
| 250 | 25 crans | 46 | 2 | 4245102250 | 26,65 | 1 |

(000B)

Pince multiprise Cobra® ES n° 87 51 250

- Tête polie
- Branches à gaine synthétique
- Acier au chrome vanadium, forgé, trempé à l'huile sur plusieurs niveaux
- DIN ISO 8976
- Surfaces de préhension avec dents trempées spéciales
- La protection anti-pincement empêche les blessures par écrasement
- Auto-bloquant sur les tubes et écrous
- Réglage rapide et exact directement sur la pièce
- Forme très élancée dans toute la zone de la tête et de l'articulation par rapport aux pinces multipriises traditionnelles



| Longueur | Réglage fin | pour écrous | Pour tubes | Réf. | Prix | Q min. cde pièce |
|----------|-------------|-------------|------------|------------|---------|------------------|
| mm | | mm | pouces | | €/pièce | |
| 250 | 19 crans | 34 | 1.1/4 | 4245102130 | 24,44 | 1 |

(000B)

Pince multiprise n° 89 01 250

- Tête polie
- Branches à gaine synthétique
- Acier au chrome vanadium, forgé, trempé à l'huile sur plusieurs niveaux
- DIN ISO 8976
- Surfaces de préhension avec dents trempées spéciales
- Encliquetage aisé et doux grâce à une base tournante fraisée
- La protection anti-pincement empêche les blessures par écrasement
- Auto-bloquant sur les tubes et écrous



| Longueur | Réglage fin | pour écrous | Pour tubes | Réf. | Prix | Q min. cde pièce |
|----------|-------------|-------------|------------|------------|---------|------------------|
| mm | | mm | pouces | | €/pièce | |
| 250 | 5 crans | 36 | 1.5/16 | 4245102070 | 15,72 | 1 |

(000B)

Pince multiprise

- Tête phosphatée
- Branches à gaine synthétique
- Acier au chrome vanadium
- Mors de préhension parallèles, lisses pour travaux sur des surfaces fragiles
- Échelle de réglage
- Réglage fin pour les pièces métriques et en pouces
- Serrer et desserrer rapidement les raccords vissés selon le principe du cliquet



| Longueur totale | pour écrous | Pour tubes | Réf. | Prix | Q min. cde pièce |
|-----------------|-------------|------------|------------|---------|------------------|
| mm | mm | pouces | | €/pièce | |
| 250 | 45 | 1.3/4 | 4245101012 | 42,32 | 1 |

(000E)

Pince multiprise n° 86 03

- Pince chromée
- Branches à gaine synthétique
- Acier au chrome vanadium, forgé, trempé à l'huile sur plusieurs niveaux
- DIN ISO 5743
- Pince et clé de serrage en un outil
- Mors de préhension parallèles, lisses pour travaux sur des surfaces fragiles
- Réglage en continu de la largeur de clé, métrique et en pouces
- 180, 250, 300 mm avec graduation pour régler l'ouverture en dehors de la pièce à usiner
- Force de serrage élevée, amplification de la force manuelle de 10 fois grâce à un entraînement à cames
- Serrer et desserrer rapidement les raccords vissés selon le principe du cliquet
- Convient parfaitement à saisir, tenir, comprimer et plier des pièces

| Longueur | Réglage fin | pour écrous | Pour tubes | Réf. | Prix | Q min. cde |
|----------|-------------|-------------|------------|------------|---------|------------|
| mm | | mm | pouces | | €/pièce | pièce |
| 150 | 14 crans | 27 | 1 | 4245102007 | 42,13 | 1 |
| 180 | 15 dents | 40 | 1.1/2 | 4245102010 | 43,26 | 1 |
| 250 | 19 crans | 52 | 2 | 4245102013 | 49,55 | 1 |

(000B)



Pince multiprise n° 87 41 250

- Tête polie
- Branches à gaine synthétique
- Acier au chrome vanadium, forgé, trempé à l'huile sur plusieurs niveaux
- DIN ISO 5743
- Pour écrous et vis avec cotes s/plats 10-32 mm
- Auto-serrant à partir de 17 mm
- Réglable par pression d'un bouton directement sur la pièce
- Pour contrer, remplace les clés à molette et à fourche dans les travaux de visserie
- Prise sûre des écrous et vis arrondis, rouillés ou recouverts de peinture
- Serrer et desserrer rapidement les raccords vissés selon le principe du cliquet
- Le système de blocage empêche de se pincer

| Longueur | Réglage fin | Cote s/plats | Pour tubes | Réf. | Prix | Q min. cde |
|----------|-------------|--------------|------------|------------|---------|------------|
| mm | | mm | pouces | | €/pièce | pièce |
| 250 | 15 dents | 10-32 | 3/8-1.1/4 | 4240315100 | 32,26 | 1 |

(000E)



Clé serre-tubes 90°

- Acier spécial au chrome vanadium, forgé dans la matrice
- Mors trempés par induction et rectifiés
- DIN 5234 A
- Modèle suédois
- Écrou de réglage imperdable
- Becs antidérapants grâce à la denture en sens inverse de la rotation
- Poignée à profil en T double et douille renforcée
- Une protection anti-pince-doigts empêche des écrasements

| Pour tubes | Capacité de serrage | Longueur | Réf. | Prix | Q min. cde |
|------------|---------------------|----------|------------|---------|------------|
| pouces | mm | mm | | €/pièce | pièce |
| 1 | 49 | 310 | 4245105310 | 30,44 | 1 |
| 1.1/2 | 65 | 425 | 4245105313 | 35,96 | 1 |
| 2 | 84 | 540 | 4245105316 | 53,57 | 1 |
| 3 | 120 | 695 | 4245105319 | 76,57 | 1 |

(000E)



Clé serre-tubes d'angle à 45°

- Acier spécial au chrome vanadium, forgé dans la matrice
- Mors trempés par induction et rectifiés
- DIN 5234-B
- Auto-serrant sur la pièce à usiner
- Écrou de réglage imperdable
- Maintien sûr grâce à un appui en 3 points, même sur des tubes lisses
- Becs antidérapants grâce à la denture en sens inverse de la rotation
- Poignée à profil en T double et douille renforcée
- Une protection anti-pince-doigts empêche des écrasements



| Pour tubes | Capacité de serrage | Longueur totale | Réf. | Prix | Q min. cde |
|------------|---------------------|-----------------|------------|---------|------------|
| pouces | mm | mm | | €/pièce | pièce |
| 1 | 49 | 310 | 4245105350 | 31,32 | 1 |
| 1.1/2 | 65 | 425 | 4245105353 | 38,99 | 1 |
| 2 | 84 | 540 | 4245105356 | 58,39 | 1 |

(000E)

Clé serre-tubes d'angle mors S

- Acier spécial au chrome vanadium, forgé dans la matrice
- Mors trempés par induction
- DIN 5234-C
- Écrou de réglage imperdable
- Grâce à la forme particulière de la mâchoire, la pièce à usiner est saisie fermement de 3 côtés à la fois
- Becs antidérapants grâce à la denture en sens inverse de la rotation
- Poignée à profil en T double et douille renforcée
- Une protection anti-pince-doigts empêche des écrasements



| Pour tubes | Capacité de serrage | Longueur totale | Réf. | Prix | Q min. cde |
|------------|---------------------|-----------------|------------|---------|------------|
| pouces | mm | mm | | €/pièce | pièce |
| 1 | 49 | 320 | 4245105410 | 28,35 | 1 |
| 1.1/2 | 68 | 440 | 4245105413 | 36,72 | 1 |
| 2 | 85 | 560 | 4245105416 | 50,47 | 1 |
| 3 | 120 | 675 | 4245105419 | 75,46 | 1 |

(000E)

Clé serre-tubes ALUDUR

- Corps monobloc en alliage d'aluminium très léger
- Gain de poids d'environ 40 % par rapport aux outils comparables avec corps en acier
- Becs et crochets forgés
- Auto-bloquant sur les tubes et écrous
- Crochet à ressort
- Préréglage rapide du diamètre du tube grâce à l'échelle sur le crochet
- Becs antidérapants grâce à la denture en sens inverse de la rotation
- Poignée à profil en T double



| Pour tubes | Capacité de serrage | Longueur | Réf. | Prix | Q min. cde |
|------------|---------------------|----------|------------|---------|------------|
| pouces | mm | mm | | €/pièce | pièce |
| 1.1/2 | 48 | 250 | 4245104220 | 58,82 | 1 |
| 2 | 60 | 350 | 4245104223 | 75,96 | 1 |
| 2.1/2 | 73 | 450 | 4245104226 | 103,64 | 1 |
| 3 | 89 | 600 | 4245104229 | 141,70 | 1 |

(000B)

Clé à chaîne 4" D/G

- Acier chrome-vanadium, forgé dans la matrice
- Chaîne en acier spécial traitée
- Denture trempée
- Surface dentée sur les deux faces pour pouvoir travailler dans les deux sens sans modifier l'outil.
- Poignée à profil en T double



| Pour tubes | Capacité de serrage | Longueur | Réf. | Prix | Q min. cde |
|------------|---------------------|----------|------------|---------|------------|
| pouces | mm | mm | | €/pièce | pièce |
| 4 | 115 | 300 | 4245104250 | 54,29 | 1 |

(000B)

Pince pour tubes de sangles et robinetteries

- Corps monobloc en alliage d'aluminium très léger
- Poignée à profil en T double
- Travailler sans abîmer les surfaces chromées et polies
- Utilisation dans le secteur automobile, par ex. pour le remplacement du filtre à huile

ROTHENBERGER



| Plage de serrage | Réf. | Prix | Q min. cde pièce |
|------------------|------------|---------|------------------|
| mm | | €/pièce | |
| 220 | 4245104352 | 51,08 | 1 |

(000B)

Mini-coupe-tubes, cuivre

- Broche à roulements en acier
- 2 galets de guidage avec gorge
- Système ICS (système de remplacement rapide de molette)
- Régulation de la pression par un bouton rotatif
- Rayon de travail très réduit pour travailler dans des lieux étroits
- Pour la découpe précise de tubes en cuivre, laiton, aluminium et en acier à parois minces

forum Professional Solutions



| Pour Ø de tube | Réf. | Prix | Q min. cde pièce |
|----------------|------------|---------|------------------|
| mm | | €/pièce | |
| 3-16 | 4245109012 | 13,55 | 1 |

(000E)

Coupe-tubes MINICUT PRO

- Corps Monobloc
- L'idéal pour les endroits difficiles d'accès
- 2 galets de guidage avec gorge
- Régulation de la pression par grand bouton moleté
- Pour la découpe précise de tubes en cuivre, laiton, aluminium et en acier à parois minces

ROTHENBERGER



| Pour Ø de tube | Réf. | Prix | Q min. cde pièce |
|----------------|------------|---------|------------------|
| mm | | €/pièce | |
| 6-22 | 4245108012 | 19,17 | 1 |

(000B)

Coupe-tubes, cuivre

- Broche à roulements en acier
- 2 galets de guidage avec gorge
- Système ICS (système de remplacement rapide de molette)
- Régulation de la pression par un bouton rotatif
- Pour la découpe précise de tubes en cuivre, laiton, aluminium et en acier à parois minces

forum Professional Solutions



| Pour Ø de tube | Réf. | Prix | Q min. cde pièce |
|----------------|------------|---------|------------------|
| mm | | €/pièce | |
| 3-30 | 4245109051 | 17,15 | 1 |

(000E)

Coupe-tubes TUBE CUTTER 30 PRO

- Ébavureur intérieur repliable
- 2 galets de guidage avec gorge
- Pour la découpe précise de tubes en cuivre, laiton, aluminium et en acier à parois minces

ROTHENBERGER



Livraison : avec molette de rechange dans la poignée pivotante.

| Pour Ø de tube | Réf. | Prix | Q min. cde pièce |
|----------------|------------|---------|------------------|
| mm | | €/pièce | |
| 3-30 | 4245108051 | 23,34 | 1 |

(000B)

Coupe-tubes télescopique TUBE CUTTER 35

- Réglage facile et rapide des zones de travail
- Ébavureur intérieur escamotable
- 2 galets de guidage avec gorge
- Pour la découpe précise de tubes en cuivre, laiton, aluminium et en acier à parois minces

Livraison : avec molette de rechange dans le levier de réglage.

| Pour Ø de tube | Réf. | Prix | Q min. cde |
|----------------|------------|---------|------------|
| mm | | €/pièce | pièce |
| 6-35 | 4245108060 | 40,88 | 1 |

(000B)

ROTHENBERGER



Mini-coupe-tubes, INOX

- Molette de coupe sur roulement à aiguilles
- Broche à roulements en acier
- 2 galets de guidage en inox montés sur roulements à aiguilles
- Système ICS (système de remplacement rapide de molette)
- Régulation de la pression par un bouton rotatif
- Pour la découpe précise de tubes en inox

Livraison : avec molette dans la poignée pivotante.

| Pour Ø de tube | Réf. | Prix | Q min. cde |
|----------------|------------|---------|------------|
| mm | | €/pièce | pièce |
| 3-30 | 4245109020 | 27,89 | 1 |

(000F)

forum
Professional Solutions

Molette pour coupe-tubes, INOX

- Adapté pour mini-coupe-tubes, INOX (3-30 mm) et coupe-tubes, INOX (3-35 mm)

| Pour Ø de tube | Réf. | Prix | Q min. cde |
|----------------|------------|---------|------------|
| mm | | €/pièce | pièce |
| 3-30 | 4245109023 | 4,02 | 1 |

(000F)

forum
Professional Solutions

Coupe-tubes, INOX

- Molette de coupe sur roulement à aiguilles
- Broche à roulements en acier
- 4 galets de guidage en inox montés sur roulements à aiguilles
- Changement rapide de la molette de coupe sans outil
- Ébavureur intérieur escamotable et amovible
- Régulation de la pression par un bouton rotatif
- Pour la découpe précise de tubes en inox

Livraison : avec molette dans la poignée pivotante.

| Pour Ø de tube | Réf. | Prix | Q min. cde |
|----------------|------------|---------|------------|
| mm | | €/pièce | pièce |
| 3-35 | 4245109032 | 50,98 | 1 |

(000F)

forum
Professional Solutions

Coupe-tubes avec réglage rapide, INOX

- Molette de coupe sur roulement à aiguilles
- Réglage rapide de la vis par pression de touche
- 4 galets de guidage en inox montés sur roulements à aiguilles
- Système ICS (système de remplacement rapide de molette)
- Ébavureur intérieur escamotable et amovible
- Régulation de la pression par un bouton rotatif
- Pour la découpe précise de tubes en inox

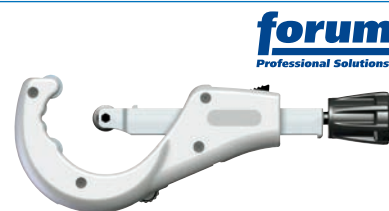

Livraison : avec molette dans la poignée pivotante.

| Pour Ø de tube mm | Réf. | Prix €/pièce | Q min. cde pièce |
|----------------------|------------|-----------------|------------------------|
| 6-76 | 4245109120 | 84,74 | 1 |

(000F)

Molette pour coupe-tubes, INOX

- Adapté au mini-coupe-tube, INOX (3-30 mm) et au coupe-tube à réglage rapide, INOX (6-76 mm)

| Pour Ø de tube mm | Réf. | Prix €/pièce | Q min. cde pièce |
|----------------------|------------|-----------------|------------------------|
| 6-76 | 4245109123 | 4,85 | 1 |

(000F)



Coupe-tubes TUBE CUTTER 35 PRO INOX

- Réglage facile et rapide des zones de travail
- Ébavureur intérieur escamotable
- 2 galets de guidage avec gorge
- Pour la découpe précise de tubes en acier spécial/INOX

Livraison : avec molette de rechange dans la poignée pivotante.

| Pour Ø de tube mm | Réf. | Prix €/pièce | Q min. cde pièce |
|----------------------|------------|-----------------|------------------------|
| 6-35 | 4245108130 | 45,69 | 1 |

(000B)



Molette de coupe 70341

- Acier trempé
- Pour tubes en inox
- Adapté au coupe-tubes télescopique INOX TUBE CUTTER

Livraison : en blister de 2.

| Réf. | Prix €/pièce | Q min. cde pièce |
|------------|-----------------|------------------------|
| 4245108143 | 49,72 | 1 |

(000E)



Coupe-tubes, acier

- 2 galets de guidage pour un guidage exact
- Système ICS (système de remplacement rapide de molette)
- Régulation de la pression par une poignée d'arrêt
- Pour la découpe précise de tuyaux en acier
- Le système de compression à ressort améliore la coupe et la durée d'utilisation de la molette

| Pour Ø de tube | Réf. | Prix | Q min. cde |
|----------------|------------|---------|------------|
| mm | | €/pièce | pièce |
| 10-60 | 4245109070 | 84,02 | 1 |

(000E)



forum
Professional Solutions

Molette pour coupe-tubes, acier

- Adapté au coupe-tubes, acier (10-60 mm)

| Pour Ø de tube | Réf. | Prix | Q min. cde |
|----------------|------------|---------|------------|
| mm | | €/pièce | pièce |
| 10-60 | 4245109031 | 5,85 | 1 |

(000E)

forum
Professional Solutions



Coupe-tubes avec réglage rapide, cuivre/plastique

- Réglage rapide de la vis par pression de touche
- 4 galets de guidage pour un guidage exact
- Système ICS (système de remplacement rapide de molette)
- Ébavureur intérieur escamotable et amovible
- Régulation de la pression par un bouton rotatif
- La molette de coupe pour la séparation de matière plastique est montée
- Pour la séparation propre de matière plastique, de cuivre et de tubes en acier à parois minces

Livraison : avec molette de coupe supplémentaire pour le cuivre et les tubes d'acier à paroi mince dans la poignée rotative.

| Pour Ø de tube | Réf. | Prix | Q min. cde |
|----------------|------------|---------|------------|
| mm | | €/pièce | pièce |
| 6-76 | 4245109113 | 66,06 | 1 |

(000E)



forum
Professional Solutions

Molette pour coupe-tubes avec réglage rapide, plastique

- Adapté pour coupe-tubes avec réglage rapide, cuivre/plastique, (6-76 mm)

| Pour Ø de tube | Réf. | Prix | Q min. cde |
|----------------|------------|---------|------------|
| mm | | €/pièce | pièce |
| 6-76 | 4245109111 | 5,26 | 1 |

(000E)

forum
Professional Solutions

Molette pour coupe-tubes avec réglage rapide, cuivre

- Adapté pour coupe-tubes avec réglage rapide, cuivre/plastique, (6-76 mm)

| Pour Ø de tube | Réf. | Prix | Q min. cde |
|----------------|------------|---------|------------|
| mm | | €/pièce | pièce |
| 6-76 | 4245109112 | 2,83 | 1 |

(000E)

forum
Professional Solutions

Ébavureur intérieur et extérieur

- Corps en matière plastique
- Ébavureur de tubes pour ébavurage intérieur et extérieur
- Convient aux tubes en cuivre et aluminium

| Pour Ø de tube | Réf. | Prix | Q min. cde pièce |
|----------------|------------|---------|------------------|
| mm | | €/pièce | |
| 3-41 | 4245302200 | 9,07 | 1 |

(000D)



Ébavureur à tubes intérieur et extérieur

- Lames en acier spécial trempé
- Convient aux tubes en cuivre et aluminium

| Pour Ø de tube | Réf. | Prix | Q min. cde pièce |
|----------------|------------|---------|------------------|
| mm | | €/pièce | |
| 4-36 | 4245112550 | 14,75 | 1 |
| 10-54 | 4245112556 | 61,89 | 1 |

(000D, 000B)

ROTHENBERGER



4-36 mm



10-54 mm

Coupe-tubes ROCUT® TC 26 Professional

- Coupe précise à angle droit et coupe ponctuelle sans déformation
- Possibilité de réglage de la branche de pince en position de transport
- Pour la coupe de tuyaux PP, PB, VPE, PVDF et PE

| Pour Ø de tube | Réf. | Prix | Q min. cde pièce |
|----------------|------------|---------|------------------|
| mm | | €/pièce | |
| < 26 | 4245108400 | 31,28 | 1 |

(000B)

ROTHENBERGER



Coupe-tubes PVC

- Lame INOX à revêtement PTFE avec affûtage en V
- Poignées avec matière plastique multicomposant
- Rétraction rapide de la lame d'une seule main
- La lame est protégée dans le corps
- Système ICS (système de remplacement rapide de lame)
- Coupe précise à angle droit sans déformation
- Transmission optimale de la force pour une coupe rapide et aisée d'une seule main
- Pour la coupe de tubes en plastique PP, PE, PEX, PB et PVDF

| Pour Ø de tube | Réf. | Prix | Q min. cde pièce |
|----------------|------------|---------|------------------|
| mm | | €/pièce | |
| 0-42 | 4245109240 | 46,31 | 1 |

(000E)

forum
Professional Solutions



Coupe-tubes ROCUT® TC 42 Professional

- Poignée en caoutchouc pour une tenue sûre
- Coupe précise à angle droit et coupe ponctuelle sans déformation
- Possibilité de réglage de la branche de pince en position de transport
- Levier de déclenchement pour l'ouverture automatique et contrôlée de la lame
- Transmission de force précise et avance de coupe forcée avec un faible effort pour la coupe
- Pour la coupe de tuyaux PP, PB, VPE, PVDF et PE

| Pour Ø de tube mm | Réf. | Prix €/pièce | Q min. cde pièce |
|----------------------|------------|-----------------|------------------------|
| < 42 | 4245108410 | 66,48 | 1 |

(000B)



Coupe-tubes ROCUT® TC 50 Professional

- Poignée en caoutchouc pour une tenue sûre
- Coupe précise à angle droit et coupe ponctuelle sans déformation
- Possibilité de réglage de la branche de pince en position de transport
- Levier de déclenchement pour l'ouverture automatique et contrôlée de la lame
- Transmission de force précise et avance de coupe forcée avec un faible effort pour la coupe
- Pour la coupe de tuyaux PP, PB, VPE, PVDF et PE

| Pour Ø de tube mm | Réf. | Prix €/pièce | Q min. cde pièce |
|----------------------|------------|-----------------|------------------------|
| < 50 | 4245108420 | 76,38 | 1 |

(000B)



Déboucheur à pompe ROPUMP Super Plus

- Nettoyeur sous pression/aspiration
- Poignée réglable dans toutes les directions
- Pour éliminer rapidement et facilement des obstructions de tuyaux de WC, de bassins, de baignoires et d'évacuations

Livraison : 1 adaptateur caoutchouc court pour éviers/écoulements et 1 adaptateur caoutchouc long pour éviers, WC et baignoires.

| Réf. | Prix €/pièce | Q min. cde pièce |
|------------|-----------------|------------------------|
| 4245112713 | 101,49 | 1 |

(000B)



Furet de débouchage à tambour ROSPI®

- Fonctionnement manuel à manivelle et entraînement 6 pans à fixer dans les mandrins pour perceuses à main
- Récipient de spirales en plastique, résistant aux chocs, fermé et protégé contre la saleté
- Poignée ergonomique avec revêtement Softgrip pour une tenue en main sûre même lors de vitesses de rotation élevées
- Travailler sans démonter l'évier et les filtres de siphon
- Pour l'utilisation dans les coudes et les coudes étroits et l'élimination des obstructions dans les tuyaux
- Dispositif d'arrêt de spirale et spirale flexible avec tête en forme de massue intégrée pour l'élimination des salissures aux endroits difficiles d'accès
- La poignée avec vis moletée peut être retirée sans outil

| Pour Ø de tube | Ø de spirale | Longueur d'hélice | Réf. | Prix | Q min. cde pièce |
|----------------|--------------|-------------------|------------|---------|------------------|
| mm | mm | m | | €/pièce | |
| 20-50 | 8 | 7,5 | 4245112718 | 126,69 | 1 |

(000B)

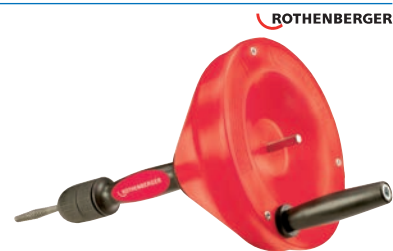

Spirale pour nettoyage de canalisation, avec tête en forme de massue

- Acier spécial à tête lobée intégrée
- Sans toron d'acier
- Pas besoin de démonter les tuyaux d'évacuation et les siphons
- Utilisable directement par les tamis, les crépines dans les éviers et les bondes
- Travail facile même dans les coudes de tuyaux étroits

| Ø de spirale | Longueur d'hélice | Ø de câble | Réf. | Prix | Q min. cde pièce |
|--------------|-------------------|------------|------------|---------|------------------|
| mm | m | mm | | €/pièce | |
| 8 | 7,5 | 2 | 4245112723 | 45,66 | 1 |

(000B)



Pince à cintrer MINIBEND

- 3 dimensions de tuyaux à rayon étroit cintrables
- Cintrage du cuivre tendre, du laiton, de l'aluminium et de l'acier
- Affichage de l'angle de cintrage pour un travail précis de 0 à 180°
- Adaptée aux techniques de refroidissement et de climatisation, automobiles, hydrauliques et de pression

| Pour Ø de tube | Réf. | Prix | Q min. cde pièce |
|----------------|------------|---------|------------------|
| mm | | €/pièce | |
| 6; 8; 10 | 4245112540 | 72,41 | 1 |

(000E)



Marteau rivoir

- Peinture en poudre antirouille
- Acier traité C45, forgé, trempé et revenu
- Table et panne meulées brillantes
- Arêtes arrondies conformément à la réglementation
- Tête de marteau conforme à DIN 1041
- Manche en caryer

| Poids de la tête | Réf. | Prix | Q min. cde |
|------------------|------------|---------|------------|
| g | | €/pièce | pièce |
| 200 | 4245701306 | 7,92 | 1 |
| 300 | 4245701309 | 11,74 | 1 |
| 600 | 4245701318 | 15,41 | 1 |
| 1500 | 4245701327 | 21,56 | 1 |
| 2000 | 4245701330 | 18,09 | 1 |

(000E)



forum
Professional Solutions

Marteau rivoir avec gaine de protection antichoc

- Peinture en poudre antirouille
- Acier traité C45, forgé, trempé et revenu
- Table et panne meulées brillantes
- Arêtes arrondies conformément à la réglementation
- Tête de marteau conforme à DIN 1041
- Manche en caryer avec gaine de protection antichoc

| Poids de la tête | Réf. | Prix | Q min. cde |
|------------------|------------|---------|------------|
| g | | €/pièce | pièce |
| 300 | 4245701356 | 11,63 | 1 |
| 400 | 4245701359 | 12,20 | 1 |
| 800 | 4245701368 | 18,31 | 1 |
| 2000 | 4245701377 | 26,32 | 1 |

(000E)



forum
Professional Solutions

Marteau rivoir n° 1

- Peinture en poudre antirouille
- Acier spécial PICARD, forgé, trempé et revenu
- Bande et barre poncées
- Tête de marteau conforme à DIN 1041
- Liaison entre la tête et le manche par une clavette annulaire
- Manche en frêne

| Poids de la tête | Longueur de manche | Réf. | Prix | Q min. cde |
|------------------|--------------------|------------|---------|------------|
| g | mm | | €/pièce | pièce |
| 200 | 280 | 4245730015 | 12,20 | 1 |
| 300 | 300 | 4245730020 | 13,34 | 1 |
| 600 | 330 | 4245730035 | 18,72 | 1 |
| 1500 | 380 | 4245730050 | 34,67 | 1 |

(000E)



PICARD

Manche en frêne pour marteau rivoir

| Pour poids de tête | Longueur de manche | Réf. | Prix | Q min. cde |
|--------------------|--------------------|------------|---------|------------|
| g | mm | | €/pièce | pièce |
| 200 | 280 | 4245718156 | 0,90 | 1 |
| 300 | 300 | 4245718159 | 1,01 | 1 |
| 600 | 330 | 4245718168 | 1,10 | 1 |
| 1500 | 380 | 4245718177 | 1,30 | 1 |
| 2000 | 400 | 4245718180 | 1,35 | 1 |

(000E)



Marteau rivoir

- Acier traité C45, forgé, trempé et revenu
- Table et panne meulées brillantes
- Arêtes arrondies conformément à la réglementation
- Tête de marteau conforme à DIN 1041
- Manche en caryer



| Poids de la tête | Réf. | Prix | Q min. |
|------------------|------------|---------|-----------|
| g | | €/pièce | cde pièce |
| 400 | 4245731025 | 8,60 | 1 |
| 500 | 4245731030 | 9,07 | 1 |
| 800 | 4245731035 | 11,79 | 1 |
| 1000 | 4245731040 | 12,73 | 1 |
| 2000 | 4245731050 | 16,83 | 1 |

(000E)

Manche en caryer pour marteau rivoir

| Pour poids de tête | Longueur de manche | Réf. | Prix | Q min. |
|--------------------|--------------------|------------|---------|-----------|
| g | mm | | €/pièce | cde pièce |
| 400 | 310 | 4245720162 | 2,83 | 1 |
| 500 | 320 | 4245720165 | 3,13 | 1 |
| 600 | 330 | 4245720168 | 3,22 | 1 |
| 800 | 350 | 4245720171 | 3,35 | 1 |
| 1000 | 360 | 4245720174 | 3,51 | 1 |
| 2000 | 400 | 4245720180 | 4,03 | 1 |

(000E)



Marteau de menuisier n° 85

- Forme française
- Acier spécial PICARD, forgé, trempé et revenu
- Bande et barre poncées
- Arêtes arrondies conformément à la réglementation
- Tête de marteau conforme à DIN 5109
- Manche en frêne



| Hauteur de la tête | Réf. | Prix | Q min. |
|--------------------|------------|---------|-----------|
| mm | | €/pièce | cde pièce |
| 22 | 4290008132 | 13,88 | 1 |
| 25 | 4290008134 | 14,67 | 1 |
| 28 | 4290008136 | 15,71 | 1 |
| 30 | 4290008137 | 18,77 | 1 |

(000E)

Massette

- Acier traité C45, forgé dans la matrice, trempé et revenu
- Peinture en poudre antirouille
- Bandes poncées
- Arêtes arrondies conformément à la réglementation
- Tête de massette selon DIN 6475
- Manche en caryer

| Poids de la tête | Réf. | Prix | Q min. cde |
|------------------|------------|---------|------------|
| g | | €/pièce | pièce |
| 1000 | 4245701510 | 16,87 | 1 |
| 1250 | 4245701513 | 15,39 | 1 |
| 1500 | 4245701516 | 21,10 | 1 |
| 2000 | 4245701519 | 17,71 | 1 |

(000E)



forum
Professional Solutions

Massette, avec manche 3 composants

- Acier traité C45, forgé dans la matrice, trempé et revenu
- Bandes poncées
- Arêtes arrondies conformément à la réglementation
- Tête de massette selon DIN 6475
- Manche multicomposant avec noyau graphite-fibre de verre

| Poids de la tête | Réf. | Prix | Q min. cde |
|------------------|------------|---------|------------|
| g | | €/pièce | pièce |
| 1000 | 4245705100 | 21,37 | 1 |
| 1250 | 4245705103 | 22,79 | 1 |
| 1500 | 4245705106 | 24,84 | 1 |
| 2000 | 4245705109 | 34,72 | 1 |

(000E)



forum
Professional Solutions

Massette n° 401

- Acier spécial PICARD, forgé, trempé et revenu
- Bandes poncées
- Arêtes arrondies conformément à la réglementation
- Tête de marteau selon DIN 6475
- Manche en frêne

| Poids de la tête | Réf. | Prix | Q min. cde |
|------------------|------------|---------|------------|
| g | | €/pièce | pièce |
| 1000 | 4290008124 | 19,71 | 1 |
| 1250 | 4290008126 | 20,32 | 1 |
| 2000 | 4290008130 | 28,87 | 1 |

(000E)



PICARD

Massette

- Acier traité C45, forgé dans la matrice, trempé et revenu
- Bandes poncées
- Arêtes arrondies conformément à la réglementation
- Tête de marteau selon DIN 6475
- Manche en caryer

| Poids de la tête | Réf. | Prix | Q min. cde |
|------------------|------------|---------|------------|
| g | | €/pièce | pièce |
| 1000 | 4245731180 | 11,38 | 1 |
| 1250 | 4245731185 | 11,38 | 1 |
| 1500 | 4245731190 | 13,54 | 1 |
| 2000 | 4245731195 | 15,73 | 1 |

(000E)



fortis

Manche en frêne pour massette

| Pour poids de tête | Longueur de manche | Réf. | Prix | Q min. cde pièce |
|--------------------|--------------------|------------|---------|------------------|
| g | mm | | €/pièce | |
| 1000; 1250 | 260 | 4245724050 | 1,15 | 1 |
| 1500 | 280 | 4245724053 | 1,22 | 1 |
| 2000 | 300 | 4245724056 | 1,28 | 1 |

(000E)



Manche en caryer pour massette

| Pour poids de tête | Longueur de manche | Réf. | Prix | Q min. cde pièce |
|--------------------|--------------------|------------|---------|------------------|
| g | mm | | €/pièce | |
| 1000; 1250 | 260 | 4245726050 | 3,08 | 1 |
| 1500 | 280 | 4245726053 | 3,15 | 1 |
| 2000 | 300 | 4245726056 | 3,24 | 1 |

(000E)



Massette FIBER 5001

- Acier, forgé et trempé
- Bandes poncées
- Arêtes arrondies conformément à la réglementation
- Tête de marteau selon DIN 6475
- Avec manche en fibre de verre FIBER 5001, noyau en fibre de verre étiré à 100 % en parallèle avec gaine en polyamide

| Poids de la tête | Poids total | Longueur de manche | Réf. | Prix | Q min. cde pièce |
|------------------|-------------|--------------------|------------|---------|------------------|
| g | g | mm | | €/pièce | |
| 1000 | 1300 | 260 | 4245732010 | 26,78 | 1 |

(000E)



Masse

- Forgée, trempée et revenue
- Table et panne meulées brillantes
- Tête de marteau conforme à DIN 1042
- Manche en caryer

| Poids de la tête | Réf. | Prix | Q min. cde pièce |
|------------------|------------|---------|------------------|
| kg | | €/pièce | |
| 3 | 4245709010 | 43,60 | 1 |
| 4 | 4245709013 | 41,50 | 1 |
| 5 | 4245709016 | 60,42 | 1 |
| 6 | 4245709019 | 54,94 | 1 |

(000F)



Masse

- Forgée dans la matrice, trempée et revenue
- Barre et bande poncées
- Bords rompus
- Tête de marteau conforme à DIN 1042
- Manche en caryer

| Poids de la tête | Longueur de manche | Réf. | Prix | Q min. cde pièce |
|------------------|--------------------|------------|---------|------------------|
| kg | mm | | €/pièce | |
| 3 | 600 | 4245731300 | 29,66 | 1 |
| 5 | 800 | 4245731310 | 41,62 | 1 |
| 6 | 800 | 4245731315 | 47,59 | 1 |

(000E)



Manche en frêne pour masse

| Pour poids de tête | Longueur de manche | Réf. | Prix | Q min. cde |
|--------------------|--------------------|------------|---------|------------|
| g | mm | | €/pièce | pièce |
| 3000 | 600 | 4245721050 | 3,20 | 1 |

(000E)



Manche en caryer pour masse

| Pour poids de tête g | Longueur de manche mm | Réf. | Prix €/pièce | Q min. cde pièce |
|-------------------------|--------------------------|------------|-----------------|------------------------|
| 3000 | 600 | 4245722050 | 7,11 | 1 |
| 5000; 6000 | 800 | 4245722056 | 10,42 | 1 |
| 8000; 10000 | 900 | 4245722059 | 11,56 | 1 |

(000E)



Coin SFIX pour manche de marteau

- Fonte malléable
- Dents affûtées en alternance pour une bonne tenue du manche
- Pour la fixation sûre des manches en bois sur les têtes de marteaux



| Taille | Largeur du coin mm | Pour poids de tête g | Réf. | Prix €/pièce | Q min. cde pièce |
|--------|-----------------------|-------------------------|------------|-----------------|------------------------|
| 00 | 13 | 100-200 | 4245710010 | 0,25 | 1 |
| 0 | 16 | 250-400 | 4245710013 | 0,32 | 1 |
| 1 | 20 | 500-800 | 4245710016 | 0,38 | 1 |
| 2 | 23 | 500-800 | 4245710019 | 0,49 | 1 |
| 3 | 26 | 1000-1500 | 4245710022 | 0,67 | 1 |
| 4 | 29 | 1000-1500 | 4245710025 | 0,83 | 1 |
| 5 | 32 | 1750-2000 | 4245710028 | 0,95 | 1 |
| 5 1/2 | 40 | 3000-4000 | 4245710031 | 1,49 | 1 |
| 6 | 50 | 3000-15000 | 4245710034 | 1,84 | 1 |

(000E)

Marteau de maçon n° 275

- Forme rhénane
- Forgé et traité
- Manche en tube d'acier
- Manche spécial
- Certifié VPA/GS

| Poids de la tête g | Finition de bande | Réf. | Prix €/pièce | Q min. cde pièce |
|-----------------------|-------------------|------------|-----------------|------------------------|
| 600 | rugueuse | 4247841050 | 25,90 | 1 |

(000E)



Marteau de maçon n° 277

- Forme berlinoise
- Forgé et traité
- Manche en tube d'acier
- Manche spécial
- Certifié VPA/GS

| Poids de la tête g | Finition de bande | Réf. | Prix €/pièce | Q min. cde pièce |
|-----------------------|-------------------|------------|-----------------|------------------------|
| 600 | rugueuse | 4247840053 | 25,90 | 1 |

(000E)



Marteau de plâtrier n° 5267.25

- Acier spécial à outils
- Tranchant affûté avec précision
- Manche en tube d'acier
- Poignée en plastique antidérapante

| Poids de la tête | Réf. | Prix | Q min. cde |
|------------------|------------|---------|------------|
| g | | €/pièce | pièce |
| 700 | 4245717400 | 22,54 | 1 |

(000E)



Marteau de plâtrier n° 297

- Acier spécial PICARD, forgé, trempé et revenu
- Manche en acier traité C45
- Manche en plastique

| Poids de la tête | Réf. | Prix | Q min. cde |
|------------------|------------|---------|------------|
| g | | €/pièce | pièce |
| 600 | 4247841100 | 25,90 | 1 |

(000E)

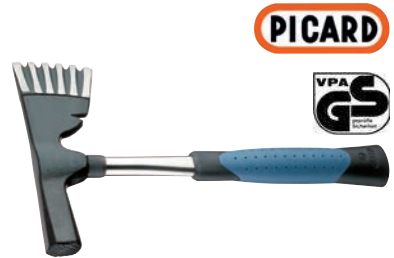

Marteau de charpentier n° 298

- Manche en tube d'acier
- Manche en plastique
- Mâchoire et pointe particulièrement durcies
- Porte-clou, magnétique
- Avec protection de la tête
- Œil haut = emmanchement long du manche dans la tête du marteau

| Poids de la tête | Finition de bande | Réf. | Prix | Q min. cde |
|------------------|-------------------|--------------|---------|------------|
| g | | | €/pièce | pièce |
| 600 | rugueuse | 4247840012 ! | 46,49 | 1 |
| 600 | lisse | 4247840010 ! | 46,49 | 1 |

(000E)



Marteau de charpentier n° 790

- Entièrement en acier, forgé en une pièce
- Manche en cuir véritable
- Porte-clou, magnétique

| Poids de la tête | Finition de bande | Réf. | Prix | Q min. cde |
|------------------|-------------------|------------|---------|------------|
| g | | | €/pièce | pièce |
| 700 | rugueuse | 4247841205 | 84,15 | 1 |

(000E)



Massette antirebond SIMPLEX n° 3002

- Embouts en composition de caoutchouc, à rigidité moyenne, amortissant, faible usure
- Boîtier en fonte malléable, en deux parties
- Manche en bois
- Toutes les pièces individuelles sont interchangeables
- Pour les travaux de jardinage et d'aménagement paysager, les travaux de pavement, la pose de pierres de bordure, la maçonnerie, la construction d'escalier, la construction de clôture, la construction d'échafaudages, la construction de préfabriqués, la charpenterie, les travaux d'entretien/de réparation

HALDER



| Ø de tête | Longueur totale | Poids total | Réf. | Prix | Q min. cde |
|-----------|-----------------|-------------|------------|---------|------------|
| mm | mm | g | | €/pièce | pièce |
| 50 | 350 | 1150 | 4245723016 | 33,21 | 1 |

(000E)

Massette antirebond SIMPLEX n° 3027

- Un embout en composition de caoutchouc, à rigidité moyenne, amortissant, faible usure
- Un embout en superplastique, à rigidité moyenne, très résistant, résistant à l'usure
- Boîtier en fonte malléable, en deux parties
- Manche en bois
- Toutes les pièces individuelles sont interchangeables
- Pour les travaux de pavage, la pose de bordures et de parpaings, le montage d'échafaudages, la construction de tentes, la construction de halls, l'aménagement paysager, le montage de boîtiers, la construction de maisons préfabriquées et la charpente

HALDER



| Ø de tête | Longueur totale | Poids total | Réf. | Prix | Q min. cde |
|-----------|-----------------|-------------|------------|---------|------------|
| mm | mm | g | | €/pièce | pièce |
| 30 | 300 | 335 | 4245723300 | 21,51 | 1 |
| 40 | 330 | 635 | 4245723303 | 28,28 | 1 |
| 50 | 350 | 1105 | 4245723306 | 39,83 | 1 |
| 80 | 490 | 2770 | 4245723312 | 91,22 | 1 |

(000E)

Massette antirebond SIMPLEX n° 3008

- Embouts en nylon, durs, très résistants à l'usure, pas d'éclat, résistants aux huiles et aux graisses
- Boîtier en fonte malléable, en deux parties
- Manche en bois
- Toutes les pièces individuelles sont interchangeables
- Pour jointoyer des pièces, le montage de pièces tranchantes, le montage de boîtiers, la fabrication de moules, la construction d'installations, la construction de halls, la construction métallique, la fabrication de stands d'exposition, l'usinage de tôles, les travaux de réparation/maintenance

HALDER



| Ø de tête | Longueur totale | Poids total | Réf. | Prix | Q min. cde |
|-----------|-----------------|-------------|------------|---------|------------|
| mm | mm | g | | €/pièce | pièce |
| 30 | 300 | 340 | 4245723040 | 24,21 | 1 |
| 40 | 330 | 650 | 4245723043 | 32,98 | 1 |
| 60 | 405 | 1500 | 4245723049 | 65,54 | 1 |

(000E)

Massette antirebond SIMPLEX n° 3028

- Un embout en composition de caoutchouc, à rigidité moyenne, amortissant, faible usure
- Un embout en nylon, dur, très résistant à l'usure, pas d'éclat, résistant aux huiles et aux graisses
- Boîtier en fonte malléable, en deux parties
- Manche en bois
- Toutes les pièces individuelles sont interchangeables
- Pour le montage de pièces tranchantes, le montage de boîtiers, la construction d'installations, la construction de halls, la construction métallique, la fabrication de stands d'exposition, les travaux de réparation/maintenance



| Ø de tête | Longueur totale | Poids total | Réf. | Prix | Q min. cde |
|-----------|-----------------|-------------|------------|---------|------------|
| mm | mm | g | | €/pièce | pièce |
| 30 | 300 | 355 | 4245723070 | 22,10 | 1 |
| 40 | 330 | 650 | 4245723073 | 28,87 | 1 |
| 60 | 405 | 1520 | 4245723079 | 53,96 | 1 |

(000E)

Embout n° 3202, pour massette antirebond SIMPLEX

- Composition de caoutchouc, à rigidité moyenne
- Amortissant, silencieux, résistant à l'usure
- Pour les travaux de jardinage et d'aménagement paysager, les travaux de pavement, la pose de pierres de bordure, l'installation de maçonnerie/d'escaliers, la construction de clôtures, la construction d'échafaudages, la construction de tentes, la construction de préfabriqués, la charpenterie, les travaux de maintenance/réparation



| Pour Ø de tête | Réf. | Prix | Q min. cde |
|----------------|------------|---------|------------|
| mm | | €/pièce | pièce |
| 30 | 4245723100 | 3,22 | 1 |
| 40 | 4245723103 | 4,23 | 1 |
| 80 | 4245723123 | 14,04 | 1 |

(000E)

Embout n° 3206, pour massette antirebond SIMPLEX

- Plastique, dur
- Résistant à l'huile et aux graisses
- Pour les travaux de montage/réparation dans le secteur automobile/voiture, les travaux d'entretien, le travail de la tôle, la construction de maisons préfabriquées, la charpenterie, la construction d'échafaudages, la construction de tentes



| Pour Ø de tête | Réf. | Prix | Q min. cde |
|----------------|------------|---------|------------|
| mm | | €/pièce | pièce |
| 30 | 4245723130 | 3,22 | 1 |
| 40 | 4245723133 | 5,87 | 1 |

(000E)

Embout n° 3208, pour massette antirebond SIMPLEX

- Nylon, dur
- Ne se fend pas (même à des températures négatives), très résistant à l'usure
- Pour jointoyer des pièces, montage de pièces tranchantes, montage de boîtiers, fabrication de moules, construction d'installations, construction de halls, construction métallique, fabrication de stands d'exposition, usinage de tôles, travaux de réparation/maintenance



| Pour Ø de tête | Réf. | Prix | Q min. cde |
|----------------|------------|---------|------------|
| mm | | €/pièce | pièce |
| 30 | 4245723150 | 5,35 | 1 |
| 40 | 4245723153 | 8,35 | 1 |

(000E)

Embout n° 3207, pour massette antirebond SIMPLEX

- Superplastique, dureté moyenne
- Résistant à l'usure, très solide
- Pour les travaux de jardinage et d'aménagement paysager, les travaux de pavement, la pose de pierres de bordure, la construction de clôture, l'installation de coins fendeurs, la construction d'échafaudages, la construction de tentes, l'usinage de tôles, la construction de préfabriqués, la menuiserie, la charpenterie, la fabrication de meubles

EN HALDER



| Pour Ø de tête | Réf. | Prix | Q min. cde |
|----------------|------------|---------|------------|
| mm | | €/pièce | pièce |
| 80 | 4245723202 | 30,78 | 1 |

(000E)

Massette antirebond SIMPLEX n° 3007

- Embouts en superplastique, dureté moyenne, très résistants, résistants à l'usure
- Boîtier en fonte malléable, en deux parties
- Manche en caryer
- Toutes les pièces individuelles sont interchangeables
- Pour les travaux de jardinage et d'aménagement paysager, la pose de pierres de bordure, la construction de clôture, l'installation de coins fendeurs, la construction d'échafaudages, la construction de tentes, la charpenterie

EN HALDER



| Ø de tête | Longueur totale | Poids total | Réf. | Prix | Q min. cde |
|-----------|-----------------|-------------|------------|---------|------------|
| mm | mm | g | | €/pièce | pièce |
| 100 | 1000 | 5200 | 4245723210 | 203,20 | 1 |

(000E)

Massette antirebond SUPERCRAFT n° 3366

- Sans rebond
- Embouts en nylon, durs, très résistants à l'usure, pas d'éclat (même par des températures négatives), échangeables
- Corps de massette en acier
- Manche en caryer
- Pour le positionnement et l'assemblage de pièces dans un étau, le travail de la tôle, le montage de pièces à arêtes vives, les travaux de montage/réparation dans le domaine automobile/voiture, la construction d'échafaudages, les travaux de dressage, le montage de boîtiers, la construction d'installations, les travaux de maintenance/d'entretien

EN HALDER

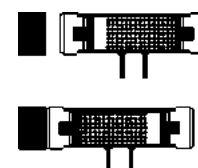

| Ø de tête | Longueur totale | Poids total | Réf. | Prix | Q min. cde |
|-----------|-----------------|-------------|------------|---------|------------|
| mm | mm | g | | €/pièce | pièce |
| 30 | 330 | 460 | 4245715206 | 25,87 | 1 |
| 40 | 360 | 715 | 4245715212 | 32,80 | 1 |
| 50 | 370 | 990 | 4245715218 | 41,35 | 1 |
| 60 | 370 | 1705 | 4245715221 | 71,01 | 1 |

(000E)

Massette antirebond SUPERCRAFT n° 3377

- Sans rebond
- Embouts en nylon, durs, très résistants à l'usure, pas d'éclat (même par des températures négatives), échangeables
- Corps de massette en acier
- Manche en tube d'acier incassable avec poignée en caoutchouc
- Pour positionner et insérer des pièces, le montage de pièces à bords vifs, le dressage, le montage de boîtier, la construction d'installations, les travaux de maintenance, les travaux de montage/réparation dans le domaine des véhicules particuliers et des poids lourds, l'usinage de tôles

| Ø de tête | Longueur totale | Poids total | Réf. | Prix | Q min. cde pièce |
|-----------|-----------------|-------------|------------|---------|------------------|
| mm | mm | g | | €/pièce | |
| 30 | 295 | 585 | 4245715010 | 30,15 | 1 |
| 35 | 300 | 690 | 4245715013 | 31,43 | 1 |
| 40 | 305 | 805 | 4245715016 | 36,85 | 1 |
| 50 | 315 | 1150 | 4245715019 | 45,86 | 1 |
| 60 | 325 | 1750 | 4245715022 | 73,28 | 1 |

(000E)

HALDER

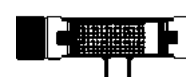
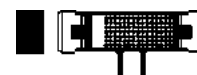

Massette antirebond SUPERCRAFT n° 3389

- Sans rebond
- Embouts en nylon, durs, très résistants à l'usure, pas d'éclat (même par des températures négatives), échangeables
- Corps de massette en acier
- Manche à 3 composants
- Noyau en fibre de verre revêtu de polypropylène et d'élastomère
- Pour les travaux de montage/réparation dans le domaine des véhicules particuliers et des poids lourds, pour positionner et insérer des pièces, montage de pièces à bords vifs, dressage, montage de boîtier, construction d'installations, travaux de maintenance, usinage de tôles

| Ø de tête | Longueur totale | Poids total | Réf. | Prix | Q min. cde pièce |
|-----------|-----------------|-------------|------------|---------|------------------|
| mm | mm | g | | €/pièce | |
| 40 | 370 | 790 | 4245715050 | 45,05 | 1 |
| 50 | 380 | 1040 | 4245715053 | 55,64 | 1 |

(000E)

HALDER

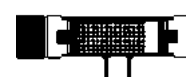
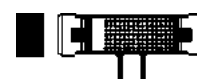

Embout n° 3508, pour massette antirebond SUPERCRAFT

- Nylon, dur
- Très résistant à l'usure, ne se fend pas (même à des températures négatives), silencieux, pour une force de frappe très élevée
- Pour le positionnement et l'assemblage de pièces dans un étau, le travail de la tôle, le montage de pièces à arêtes vives, les travaux de montage/réparation dans le domaine automobile/voiture, la construction d'échafaudages, les travaux de dressage, le montage de boîtiers, la construction d'installations, les travaux de maintenance/d'entretien

| Pour Ø de tête | Réf. | Prix | Q min. cde pièce |
|----------------|------------|---------|------------------|
| mm | | €/pièce | |
| 30 | 4245715236 | 3,20 | 1 |
| 40 | 4245715242 | 4,54 | 1 |
| 50 | 4245715248 | 5,80 | 1 |
| 60 | 4245715251 | 9,58 | 1 |

(000E)

HALDER



Maillet en caoutchouc, noir

- DIN 5128
- Modèle noir dur
- 2 surfaces de frappe plates
- Manche en bois dur

| Taille | Ø de tête mm | Longueur de tête mm | Réf. | Prix €/pièce | Q min. cde pièce |
|--------|-----------------|------------------------|------------|-----------------|------------------------|
| 0 | 40 | 80 | 4245733130 | 3,96 | 1 |
| 1 | 55 | 90 | 4245733135 | 4,54 | 1 |
| 2 | 65 | 113 | 4245733140 | 5,83 | 1 |
| 3 | 75 | 127 | 4245733145 | 7,81 | 1 |
| 4 | 90 | 130 | 4245733150 | 9,77 | 1 |

(000E)



Maillet en caoutchouc, blanc

- DIN 5128
- Blanc, non colorant
- Modèle dur
- 2 surfaces de frappe plates
- Manche en bois dur

| Taille | Ø de tête mm | Longueur de tête mm | Réf. | Prix €/pièce | Q min. cde pièce |
|--------|-----------------|------------------------|------------|-----------------|------------------------|
| 1 | 55 | 90 | 4245733155 | 10,10 | 1 |
| 2 | 65 | 113 | 4245733160 | 12,67 | 1 |
| 4 | 90 | 130 | 4245733165 | 24,62 | 1 |

(000E)



Massette en plastique

- Embouts en cellulose d'acétate, échangeables
- Corps du marteau en fonte grise galvanisée
- Manche en frêne
- Pour frapper sans abîmer les pièces

| Ø de tête mm | Réf. | Prix €/pièce | Q min. cde pièce |
|-----------------|------------|-----------------|------------------------|
| 22 | 4245731400 | 6,53 | 1 |
| 32 | 4245731410 | 8,30 | 1 |
| 40 | 4245731420 | 12,35 | 1 |

(000E)



Jeu de chiffres à frapper

- 9 éléments (0–9)
- Acier spécial à outils
- Écriture conforme à DIN 1451
- Satiné mat
- Pour frapper dans des matériaux avec une résistance allant jusqu'à 900 N/mm² (27 HRC)

Livraison : dans une boîte en plastique.

| Hauteur des caractères mm | UQ kurz | Réf. | Prix € | Q min. cde |
|------------------------------|---------|------------|-----------|---------------|
| 2 | jeu | 4246004010 | 7,47 | 1 |
| 3 | jeu | 4246004013 | 7,67 | 1 |
| 4 | jeu | 4246004016 | 7,99 | 1 |
| 5 | pièce | 4246004019 | 8,87 | 1 |
| 6 | jeu | 4246004022 | 9,56 | 1 |
| 8 | jeu | 4246004025 | 13,21 | 1 |
| 10 | jeu | 4246004028 | 17,39 | 1 |

(000E)

forum
Professional Solutions



Jeu de lettres à frapper

- 27 pièces (A–Z)
- Acier spécial à outils
- Écriture conforme à DIN 1451
- Satiné mat
- Pour frapper dans des matériaux avec une résistance allant jusqu'à 900 N/mm² (27 HRC)

Livraison : dans une boîte en plastique.

| Hauteur des caractères mm | Réf. | Prix €/jeu | Q min. cde jeu |
|------------------------------|------------|---------------|----------------------|
| 2 | 4246004050 | 22,41 | 1 |
| 3 | 4246004053 | 22,95 | 1 |
| 4 | 4246004056 | 23,99 | 1 |
| 5 | 4246004059 | 26,62 | 1 |
| 6 | 4246004062 | 28,69 | 1 |
| 8 | 4246004065 | 39,62 | 1 |
| 10 | 4246004068 | 52,18 | 1 |

(000E)

forum
Professional Solutions



Jeu de chiffres à frapper

- 9 pièces (0–9)
- Acier à outils spécial, nickelé
- Modèle selon DIN 7353
- Écriture conforme à DIN 1451
- Pour frapper dans des matériaux avec une résistance allant jusqu'à 1300 N/mm²

Livraison : dans une boîte en plastique.

| Hauteur des caractères mm | Réf. | Prix €/jeu | Q min. cde jeu |
|------------------------------|------------|---------------|----------------------|
| 2 | 4246006010 | 8,21 | 1 |
| 3 | 4246006013 | 8,73 | 1 |
| 4 | 4246006016 | 9,00 | 1 |
| 5 | 4246006019 | 9,86 | 1 |
| 6 | 4246006022 | 10,87 | 1 |
| 8 | 4246006025 | 14,90 | 1 |
| 10 | 4246006028 | 19,73 | 1 |
| 12 | 4246006030 | 23,74 | 1 |

(000E)



Jeu de lettres à frapper

- 27 éléments (A–Z)
- Acier à outils spécial, nickelé
- Modèle selon DIN 7353
- Écriture conforme à DIN 1451
- Pour frapper dans des matériaux avec une résistance allant jusqu'à 1300 N/mm²

Livraison : dans une boîte en plastique.

| Hauteur des caractères mm | Réf. | Prix €/jeu | Q min. cde jeu |
|------------------------------|------------|---------------|----------------------|
| 2 | 4246006050 | 24,30 | 1 |
| 3 | 4246006053 | 25,81 | 1 |
| 4 | 4246006056 | 26,68 | 1 |
| 5 | 4246006059 | 29,18 | 1 |
| 6 | 4246006062 | 32,02 | 1 |
| 8 | 4246006065 | 44,51 | 1 |
| 10 | 4246006068 | 59,13 | 1 |
| 12 | 4246006070 | 70,90 | 1 |

(000E)



Pince emporte-pièce en étoile

- Nickelée
- Acier spécial
- Commande d'une seule main
- 6 poinçons remplaçables
- Pour perforer le cuir, le carton, le caoutchouc, les étoffes, etc.

| Ø de trou | Longueur totale | Réf. | Prix | Q min. cde |
|------------------------|-----------------|------------|---------|------------|
| mm | mm | | €/pièce | pièce |
| 2; 2,5; 3; 3,5; 4; 4,5 | 225 | 4244503010 | 15,17 | 1 |

(000F)



forum
Professional Solutions

Pince emporte-pièce en étoile à levier

- Nickelée
- Manche plastique ergonomique
- Corps de la pince en acier spécial
- Poinçons remplaçables
- 70 % d'économie d'effort par rapport aux pinces emporte-pièce en étoile traditionnelles grâce à la démultiplication du levier
- Pour perforer le cuir, le carton, le caoutchouc, les étoffes, etc.

| Ø de trou | Longueur totale | Réf. | Prix | Q min. cde |
|------------------------|-----------------|------------|---------|------------|
| mm | mm | | €/pièce | pièce |
| 2; 2,5; 3; 3,5; 4; 4,5 | 250 | 4244503013 | 24,97 | 1 |

(000E)



forum
Professional Solutions

Découpe-joints à arche

- Acier à outils spécial, forgé dans la matrice
- Sifflet intérieur conique et poncé brut
- Tige à revêtement par poudre
- DIN 7200-A
- Pour perforer et fabriquer des anneaux d'étanchéité en carton, cuir, caoutchouc, feutre, tissu, etc.

forum
Professional Solutions



| Ø nominal mm | Réf. | Prix €/pièce | Q min. cde pièce |
|-----------------|------------|-----------------|------------------------|
| 2 | 4246301010 | 5,11 | 1 |
| 3 | 4246301013 | 5,11 | 1 |
| 4 | 4246301016 | 5,11 | 1 |
| 5 | 4246301019 | 5,11 | 1 |
| 6 | 4246301022 | 5,11 | 1 |
| 7 | 4246301025 | 5,26 | 1 |
| 8 | 4246301028 | 5,26 | 1 |
| 9 | 4246301031 | 5,49 | 1 |
| 10 | 4246301034 | 6,07 | 1 |
| 11 | 4246301037 | 6,73 | 1 |
| 12 | 4246301040 | 7,16 | 1 |
| 13 | 4246301043 | 8,48 | 1 |
| 14 | 4246301046 | 8,75 | 1 |
| 15 | 4246301049 | 9,50 | 1 |
| 16 | 4246301052 | 10,57 | 1 |
| 17 | 4246301055 | 11,03 | 1 |
| 18 | 4246301058 | 11,77 | 1 |
| 19 | 4246301061 | 12,37 | 1 |
| 20 | 4246301064 | 13,72 | 1 |
| 22 | 4246301067 | 15,68 | 1 |
| 24 | 4246301070 | 18,72 | 1 |
| 25 | 4246301073 | 19,98 | 1 |
| 26 | 4246301076 | 21,51 | 1 |
| 28 | 4246301079 | 22,25 | 1 |
| 30 | 4246301082 | 24,82 | 1 |
| 40 | 4246301085 | 48,66 | 1 |
| 45 | 4246301088 | 62,72 | 1 |
| 50 | 4246301091 | 82,47 | 1 |
| 55 | 4246301094 | 110,24 | 1 |
| 60 | 4246301097 | 139,00 | 1 |

(000E, 000F)

Jeu de découpe-joints à arche

- Acier à outils spécial, forgé dans la matrice
- Sifflet intérieur conique et poncé brut
- Tige à revêtement par poudre
- DIN 7200 A
- Pour perforer et fabriquer des anneaux d'étanchéité en carton, cuir, caoutchouc, feutre, tissu, etc.

forum
Professional Solutions



Livraison : dans une trousse souple en nylon.

Contenu :

2; 3; 4; 5; 6; 7; 8; 9; 10; 11; 12; 13; 14; 15; 16; 17; 18; 19; 20 mm

| Quantité | Réf. | Prix €/jeu | Q min. cde jeu |
|-----------|------------|---------------|----------------------|
| 19 pièces | 4246301100 | 145,17 | 1 |

(000E)

Jeu de découpe-joints à arche

- Acier à outils spécial, estampé
- Sifflet intérieur conique et poncé brut
- Tige à revêtement par poudre
- DIN 7200 A
- Pour perforer et fabriquer des anneaux d'étanchéité en carton, cuir, caoutchouc, feutre, tissu, etc.

Livraison : dans une trousse en simili-cuir.

Contenu :

2; 4; 6; 8; 10; 12; 14; 16; 18; 20; 22; 24; 26; 28; 30 mm

forum
Professional Solutions

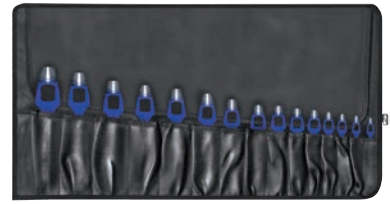

| Quantité | Réf. | Prix €/jeu | Q min. cde jeu |
|-----------|------------|---------------|----------------------|
| 15 pièces | 4246301110 | 175,45 | 1 |

(000E)

Burin plat pour le travail des métaux

- Tige ovale plate
- Acier auto-trempant au chrome vanadium
- Tige et taillant trempés et revenus
- Il est possible de réaffûter le tranchant de la lame sous arrosage à plusieurs reprises
- Tête de frappe traitée
- La formation de bourrelets, le rabattement et l'éclatement sont pratiquement exclus grâce au traitement thermique
- DIN 6453



| Largeur de la lame | Épaisseur de tige | Longueur | Réf. | Prix | Q min. cde pièce |
|--------------------|-------------------|----------|------------|---------|------------------|
| mm | mm | mm | | €/pièce | |
| 18 | 17 x 11 | 125 | 4246303013 | 4,23 | 1 |
| 18 | 17 x 11 | 150 | 4246303016 | 4,37 | 1 |
| 21 | 20 x 12 | 175 | 4246303019 | 5,58 | 1 |
| 24 | 23 x 13 | 200 | 4246303022 | 6,66 | 1 |
| 25 | 23 x 13 | 250 | 4246303025 | 7,94 | 1 |
| 26 | 23 x 13 | 300 | 4246303028 | 9,07 | 1 |

(000E)

Bédane pour le travail des métaux

- Tige ovale plate
- Acier auto-trempant au chrome vanadium
- Tige et taillant trempés et revenus
- Il est possible de réaffûter le tranchant de la lame sous arrosage à plusieurs reprises
- Tête de frappe traitée
- La formation de bourrelets, le rabattement et l'éclatement sont pratiquement exclus grâce au traitement thermique
- DIN 6451

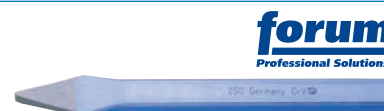

| Largeur de la lame | Épaisseur de tige | Longueur | Réf. | Prix | Q min. cde pièce |
|--------------------|-------------------|----------|------------|---------|------------------|
| mm | mm | mm | | €/pièce | |
| 5 | 17 x 11 | 125 | 4246305010 | 4,84 | 1 |
| 6 | 17 x 11 | 150 | 4246305013 | 5,27 | 1 |
| 7 | 17 x 11 | 175 | 4246305016 | 5,80 | 1 |

(000E)

Burin plat pour le travail de la pierre (burin de maçon)

- Queue 8 pans
- Acier auto-trempant au chrome vanadium
- Tige et taillant trempés et revenus
- Il est possible de réaffûter le tranchant de la lame sous arrosage à plusieurs reprises
- Tête de frappe traitée
- La formation de bourrelets, le rabattement et l'éclatement sont pratiquement exclus grâce au traitement thermique
- DIN 7254-B



| Largeur de la lame | Épaisseur de tige | Longueur | Réf. | Prix | Q min. cde pièce |
|--------------------|-------------------|----------|------------|---------|------------------|
| mm | mm | mm | | €/pièce | |
| 26 | 18 | 300 | 4246307013 | 8,28 | 1 |
| 30 | 20 | 400 | 4246307016 | 12,62 | 1 |
| 30 | 20 | 500 | 4246307019 | 16,11 | 1 |
| 30 | 20 | 600 | 4246307022 | 23,94 | 1 |

(000E)

Burin pointu pour le travail de la pierre

- Queue 8 pans
- Acier auto-trempant au chrome vanadium
- Tige et taillant trempés et revenus
- Il est possible de réaffûter le tranchant de la lame sous arrosage à plusieurs reprises
- Tête de frappe traitée
- La formation de bourrelets, le rabattement et l'éclatement sont pratiquement exclus grâce au traitement thermique
- DIN 7256



| Épaisseur de tige mm | Longueur mm | Réf. | Prix €/pièce | Q min. cde pièce |
|-------------------------|----------------|------------|-----------------|------------------------|
| 16 | 250 | 4246309010 | 6,82 | 1 |
| 18 | 300 | 4246309013 | 7,67 | 1 |
| 20 | 400 | 4246309016 | 12,22 | 1 |
| 20 | 500 | 4246309019 | 16,78 | 1 |

(000E)

Burin plat pour le travail de la pierre (burin de maçon)

- Tige ovale plate
- Acier auto-trempant au chrome vanadium
- Tige et taillant trempés et revenus
- Il est possible de réaffûter le tranchant de la lame sous arrosage à plusieurs reprises
- Tête de frappe traitée
- La formation de bourrelets, le rabattement et l'éclatement sont pratiquement exclus grâce au traitement thermique
- DIN 7254-A



| Largeur de la lame mm | Épaisseur de tige mm | Longueur mm | Réf. | Prix €/pièce | Q min. cde pièce |
|--------------------------|-------------------------|----------------|------------|-----------------|------------------------|
| 26 | 20 x 12 | 250 | 4246311010 | 7,51 | 1 |
| 29 | 23 x 13 | 300 | 4246311013 | 9,14 | 1 |
| 29 | 23 x 13 | 400 | 4246311016 | 11,48 | 1 |
| 32 | 26 x 13 | 500 | 4246311019 | 15,61 | 1 |
| 32 | 26 x 13 | 600 | 4246311022 | 24,41 | 1 |

(000E)

Burin pour le travail de la pierre

- Tige ovale plate
- Acier auto-trempant au chrome vanadium
- Tige et taillant trempés et revenus
- Il est possible de réaffûter le tranchant de la lame sous arrosage à plusieurs reprises
- Extrémité de travail courbée à 25° et lame latérale pour fendre et couper
- Tête de frappe traitée
- La formation de bourrelets, le rabattement et l'éclatement sont pratiquement exclus grâce au traitement thermique
- DIN 7255



| Largeur de la lame mm | Épaisseur de tige mm | Longueur mm | Réf. | Prix €/pièce | Q min. cde pièce |
|--------------------------|-------------------------|----------------|------------|-----------------|------------------------|
| 26 | 26 x 7 | 240 | 4246311050 | 17,60 | 1 |

(000E)

Burin à fendre de carrossier

- Tige ovale plate
- Acier auto-trempant au chrome vanadium
- Tige et taillant trempés et revenus
- Il est possible de réaffûter le tranchant de la lame sous arrosage à plusieurs reprises
- Tête de frappe traitée
- La formation de bourrelets, le rabattement et l'éclatement sont pratiquement exclus grâce au traitement thermique
- Pour les travaux précis de découpe et de matage avec faible effet de rupture



Remarque : ne pas utiliser pour faire levier, comme cale d'entraînement ou autre.

| Largeur de la lame | Épaisseur de tige | Longueur | Réf. | Prix | Q min. cde pièce |
|--------------------|-------------------|----------|------------|---------|------------------|
| mm | mm | mm | | €/pièce | |
| 26 | 26 x 7 | 240 | 4246313010 | 7,13 | 1 |

(000E)

Burin à fendre de carrossier, avec protection de la main

- Tige ovale plate
- Acier auto-trempant au chrome vanadium
- Tige et taillant trempés et revenus
- Il est possible de réaffûter le tranchant de la lame sous arrosage à plusieurs reprises
- Tête de frappe traitée
- La formation de bourrelets, le rabattement et l'éclatement sont pratiquement exclus grâce au traitement thermique
- Pour les travaux précis de découpe et de matage avec faible effet de rupture



Remarque : ne pas utiliser pour faire levier, comme cale d'entraînement ou autre.

| Largeur de la lame | Épaisseur de tige | Longueur | Réf. | Prix | Q min. cde pièce |
|--------------------|-------------------|----------|------------|---------|------------------|
| mm | mm | mm | | €/pièce | |
| 26 | 26 x 7 | 240 | 4246313013 | 10,19 | 1 |

(000E)

Burin d'électricien pour le travail de la pierre

- Queue 8 pans
- Acier auto-trempant au chrome vanadium
- Tige et taillant trempés et revenus
- Il est possible de réaffûter le tranchant de la lame sous arrosage à plusieurs reprises
- Tête de frappe traitée
- La formation de bourrelets, le rabattement et l'éclatement sont pratiquement exclus grâce au traitement thermique
- DIN 7255



| Largeur de la lame | Épaisseur de tige | Longueur | Réf. | Prix | Q min. cde pièce |
|--------------------|-------------------|----------|------------|---------|------------------|
| mm | mm | mm | | €/pièce | |
| 10 | 8 | 200 | 4246317010 | 3,22 | 1 |
| 10 | 8 | 250 | 4246317013 | 3,80 | 1 |
| 12 | 10 | 300 | 4246317016 | 4,79 | 1 |

(000E)

Ciseau de carreleur, plat

- Queue 8 pans
- Acier auto-trempant au chrome vanadium
- Tige et taillant trempés et revenus
- Il est possible de réaffûter le tranchant de la lame sous arrosage à plusieurs reprises
- Tête de frappe traitée
- La formation de bourrelets, le rabatement et l'éclatement sont pratiquement exclus grâce au traitement thermique



| Largeur de la lame | Épaisseur de tige | Longueur | Réf. | Prix | Q min. cde |
|--------------------|-------------------|----------|------------|---------|------------|
| mm | mm | mm | | €/pièce | pièce |
| 10 | 8 | 100 | 4246323010 | 3,13 | 1 |

(000E)

Burin à nettoyer les joints

- Tige ovale plate
- Acier auto-trempant au chrome vanadium
- Tige et taillant trempés et revenus
- Il est possible de réaffûter le tranchant de la lame sous arrosage à plusieurs reprises
- Tête de frappe traitée
- La formation de bourrelets, le rabatement et l'éclatement sont pratiquement exclus grâce au traitement thermique
- DIN 7255



| Largeur de la lame | Épaisseur de tige | Longueur | Réf. | Prix | Q min. cde |
|--------------------|-------------------|----------|------------|---------|------------|
| mm | mm | mm | | €/pièce | pièce |
| 50 | 23 x 13 | 250 | 4246323110 | 12,74 | 1 |
| 60 | 26 x 13 | 250 | 4246323113 | 13,61 | 1 |
| 70 | 26 x 13 | 250 | 4246323116 | 14,63 | 1 |

(000E)

Protection des mains pour burin

- Pour burins ovales plats d'une épaisseur de matériau de 20 x 12 à 26 x 13 mm
- Pour burins octogonaux d'une épaisseur de matériau de 16 à 20 mm
- Caoutchouc spécial, tenue sûre même avec des mains huileuses

| Longueur | Réf. | Prix | Q min. cde |
|----------|------------|---------|------------|
| mm | | €/pièce | pièce |
| 110 | 4246315010 | 3,17 | 1 |

(000E)



Chasse-pointe

- Queue 8 pans
- Forme conique
- Acier auto-trempant au chrome vanadium
- Tête de frappe traitée
- La formation de bourrelets, le rabatement et l'éclatement sont pratiquement exclus grâce au traitement thermique
- DIN 6458



| Ø de tête | Épaisseur de tige | Longueur totale | Réf. | Prix | Q min. |
|-----------|-------------------|-----------------|------------|---------|-----------|
| mm | mm | mm | | €/pièce | cde pièce |
| 2 | 10 | 120 | 4246325010 | 2,44 | 1 |
| 3 | 10 | 120 | 4246325013 | 2,44 | 1 |
| 4 | 10 | 120 | 4246325016 | 2,44 | 1 |
| 5 | 10 | 120 | 4246325019 | 2,44 | 1 |
| 6 | 10 | 120 | 4246325022 | 2,44 | 1 |
| 8 | 12 | 120 | 4246325025 | 2,79 | 1 |
| 10 | 12 | 120 | 4246325028 | 3,00 | 1 |
| 12 | 14 | 150 | 4246325031 | 4,58 | 1 |

(000G)

Jeu de chasse-pointes

- Queue 8 pans
- Forme conique
- Acier auto-trempant au chrome vanadium
- Tête de frappe traitée
- La formation de bourrelets, le rabatement et l'éclatement sont pratiquement exclus grâce au traitement thermique
- DIN 6458

Livraison : dans un coffret métallique

Contenu :

5 chasse-pointe 1; 2; 3; 4; 5 mm

1 pointeau 10 mm



| Quantité | Réf. | Prix | Q min. |
|----------|------------|-------|---------|
| | | €/jeu | cde jeu |
| 6 pièces | 4246325050 | 24,45 | 1 |

(000G)

Jeu de chasse-pointes

- Queue 8 pans
- Forme conique
- Acier auto-trempant au chrome vanadium
- Tête de frappe traitée
- La formation de bourrelets, le rabatement et l'éclatement sont pratiquement exclus grâce au traitement thermique
- DIN 6458

Livraison : dans un support en plastique.

Contenu :

5 chasse-pointe 1; 2; 3; 4; 5 mm

1 pointeau 10 mm



| Quantité | Réf. | Prix | Q min. |
|----------|------------|-------|---------|
| | | €/jeu | cde jeu |
| 6 pièces | 4246325060 | 17,88 | 1 |

(000G)

Chasse-goupilles

- Queue 8 pans
- Forme cylindrique
- Acier auto-trempant au chrome vanadium
- Tête de frappe traitée
- La formation de bourrelets, le rabatement et l'éclatement sont pratiquement exclus grâce au traitement thermique
- DIN 6450



forum
Professional Solutions

| Ø de tête mm | Épaisseur de tige mm | Longueur totale mm | Réf. | Prix €/pièce | Q min. cde pièce |
|-----------------|-------------------------|-----------------------|------------|-----------------|------------------------|
| 2 | 10 | 150 | 4246327010 | 2,97 | 1 |
| 3 | 10 | 150 | 4246327013 | 2,97 | 1 |
| 4 | 10 | 150 | 4246327016 | 2,97 | 1 |
| 5 | 10 | 150 | 4246327019 | 2,97 | 1 |
| 6 | 10 | 150 | 4246327022 | 2,97 | 1 |
| 7 | 12 | 150 | 4246327025 | 3,15 | 1 |
| 8 | 12 | 150 | 4246327028 | 3,15 | 1 |
| 9 | 12 | 150 | 4246327031 | 3,15 | 1 |
| 10 | 12 | 150 | 4246327034 | 3,15 | 1 |
| 12 | 14 | 150 | 4246327037 | 3,92 | 1 |

(000E)

Jeu de chasse-goupilles

- Queue 8 pans
- Forme cylindrique
- Acier auto-trempant au chrome vanadium
- Tête de frappe traitée
- La formation de bourrelets, le rabatement et l'éclatement sont pratiquement exclus grâce au traitement thermique
- DIN 6450

Livraison : dans une cassette en tôle d'acier

Contenu : 6 chasse-goupilles 3; 4; 5; 6; 8; 10 mm.

| Quantité | Réf. | Prix €/pièce | Q min. cde pièce |
|----------|------------|-----------------|------------------------|
| 6 pièces | 4246327050 | 19,49 | 1 |

(000E)



forum
Professional Solutions

Jeu de chasse-goupilles

- Queue 8 pans
- Mandrin de forme cylindrique
- Acier auto-trempant au chrome vanadium
- Tête de frappe traitée
- La formation de bourrelets, le rabatement et l'éclatement sont pratiquement exclus grâce au traitement thermique
- DIN 6450

Livraison : dans un support en plastique.

Contenu : 6 chasse-goupilles 3; 4; 5; 6; 8; 10 mm.

| Quantité | Réf. | Prix €/pièce | Q min. cde pièce |
|----------|------------|-----------------|------------------------|
| 6 pièces | 4246327060 | 19,69 | 1 |

(000E)



forum
Professional Solutions

Jeu de chasse-goupilles exclusif

- Queue 8 pans
- Forme cylindrique
- Acier à outils, ultra dur (59 HRC)
- Extrémité avec tête de frappe de sécurité
- Les différentes couleurs facilitent l'affectation des diamètres

Livraison : dans un coffret en métal.

Contenu : 6 chasse-goupilles 3; 4; 5; 6; 8; 10 mm.

| Quantité | Réf. | Prix €/jeu | Q min. cde jeu |
|----------|------------|---------------|----------------------|
| 6 pièces | 4246326230 | 36,88 | 1 |

(000E)



Jeu de chasse-goupilles Air Grip

- Acier auto-tremplant au chrome vanadium
- Tête de frappe traitée
- Poignée ergonomique

Livraison : en coffret plastique.

Contenu : 6 chasse-goupilles 2; 3; 4; 5; 6; 8 mm.

| Quantité | Réf. | Prix €/jeu | Q min. cde jeu |
|----------|------------|---------------|----------------------|
| 6 pièces | 4245717500 | 41,36 | 1 |

(000E)



Chasse-goupilles avec douille de guidage

- Zinc chromaté
- Acier au chrome vanadium
- Douille de guidage cordée
- Rivet à chasser trempé

| Ø de tête mm | Épaisseur de tige mm | Longueur totale mm | Douille de guidage | Réf. | Prix €/pièce | Q min. cde pièce |
|-----------------|-------------------------|-----------------------|--------------------|------------|-----------------|------------------------|
| 0,9 | 6 | 80 | en vrac | 4246329010 | 4,91 | 1 |
| 1,4 | 6 | 84 | en vrac | 4246329013 | 4,91 | 1 |
| 1,8 | 6 | 88 | en vrac | 4246329016 | 4,91 | 1 |
| 2,4 | 8 | 92 | en vrac | 4246329019 | 4,72 | 1 |
| 2,8 | 8 | 96 | en vrac | 4246329022 | 4,72 | 1 |
| 3,4 | 8 | 98 | en vrac | 4246329025 | 4,72 | 1 |
| 3,9 | 8 | 100 | en vrac | 4246329028 | 4,72 | 1 |
| 5,9 | 8 | 102 | fixe | 4246329031 | 4,37 | 1 |

(000E)



Jeu de chasse-goupilles avec douille de guidage

- Zinc chromaté
- Acier au chrome vanadium
- Douille de guidage cordée
- Ø 0,9 à 3,9 mm avec douille de guidage libre, 5,9 mm avec douille fixe
- Rivet à chasser trempé

Livraison : sur présentoir en plastique.

Contenu : 8 chasse-goupilles 0,9; 1,4; 1,8; 2,4; 2,8; 3,4; 3,9; 5,9 mm.

| Quantité | Réf. | Prix €/jeu | Q min. cde jeu |
|----------|------------|---------------|----------------------|
| 8 pièces | 4246329050 | 43,07 | 1 |

(000E)



Jeu de chasse-goupilles avec douille de guidage

- Zinc chromaté
- Acier au chrome vanadium
- Douille de guidage cordée
- Ø 0,9 à 3,9 mm avec douille de guidage libre, 5,9 mm avec douille fixe
- Rivet à chasser trempé

Livraison : dans une sacoche en plastique.

Contenu : 8 chasse-goupilles 0,9; 1,4; 1,8; 2,4; 2,8; 3,4; 3,9; 5,9 mm.

| Quantité | Réf. | Prix €/jeu | Q min. cde jeu |
|----------|------------|---------------|----------------------|
| 8 pièces | 4246329060 | 40,37 | 1 |

(000E)



Pointeau

- Queue 8 pans
- Forme conique
- Acier au chrome vanadium
- Tête de frappe traitée
- La formation de bourrelets, le rabatement et l'éclatement sont pratiquement exclus grâce au traitement thermique
- DIN 7250

forum
Professional Solutions



| Ø de tête | Épaisseur de tige | Longueur totale | Réf. | Prix | Q min. cde |
|-----------|-------------------|-----------------|------------|---------|------------|
| mm | mm | mm | | €/pièce | pièce |
| 3 | 8 | 100 | 4246331010 | 1,76 | 1 |
| 4 | 10 | 120 | 4246331013 | 1,94 | 1 |
| 5 | 12 | 120 | 4246331016 | 2,18 | 1 |
| 5 | 12 | 150 | 4246331019 | 2,57 | 1 |

(000E)

Pointeau à pointe en carbure

- Queue 8 pans
- Forme conique
- Acier au chrome vanadium
- Avec pointe en carbure soudée et affûtée avec précision
- Tête de frappe traitée
- La formation de bourrelets, le rabatement et l'éclatement sont pratiquement exclus grâce au traitement thermique

forum
Professional Solutions



| Ø de tête | Épaisseur de tige | Longueur totale | Réf. | Prix | Q min. cde |
|-----------|-------------------|-----------------|------------|---------|------------|
| mm | mm | mm | | €/pièce | pièce |
| 3 | 10 | 120 | 4246333013 | 10,42 | 1 |
| 4 | 14 | 130 | 4246333015 | 16,24 | 1 |

(000E)

Pointeau automatique

- Acier de décolletage
- Pointeau à frappe automatique
- Pointe échangeable
- Force de frappe réglable

forum
Professional Solutions



| Ø de tête | Épaisseur de tige | Longueur totale | Force de frappe réglable | Réf. | Prix | Q min. cde |
|-----------|-------------------|-----------------|--------------------------|------------|---------|------------|
| mm | mm | mm | N | | €/pièce | pièce |
| 3,5 | 11 | 95 | 20-50 | 4246335010 | 24,55 | 1 |
| 4 | 14 | 125 | 60-130 | 4246335013 | 28,19 | 1 |
| 6 | 17 | 130 | 180-250 | 4246335016 | 31,19 | 1 |

(000E)

Pointe de rechange pour pointeau automatique

- Trempé

forum
Professional Solutions



| Ø de tête | Réf. | Prix | Q min. cde |
|-----------|------------|---------|------------|
| mm | | €/pièce | pièce |
| 3,5 | 4246335050 | 3,91 | 1 |
| 4 | 4246335053 | 5,36 | 1 |
| 6 | 4246335056 | 6,57 | 1 |

(000E)

Jeu d'outils

- Queue 8 pans
- Acier au chrome vanadium
- Tête de frappe traitée
- La formation de bourrelets, le rabattement et l'éclatement sont pratiquement exclus grâce au traitement thermique

Livraison : dans une cassette en tôle d'acier

Contenu :

- 2 burins plats 125; 150 mm
- 1 bédane 125 mm
- 1 pointeau 120 x 10 mm
- 2 chasse-pointes 3; 4 mm



| Quantité | Réf. | Prix €/jeu | Q min. cde jeu |
|----------|------------|---------------|----------------------|
| 6 pièces | 4246337010 | 25,92 | 1 |

(000E)

Chasse-rivets

- Queue 8 pans
- Acier auto-trem pant au chrome vanadium
- Tête de frappe traitée
- La formation de bourrelets, le rabattement et l'éclatement sont pratiquement exclus grâce au traitement thermique



| Largeur de trou | Épaisseur de rivet | Épaisseur de tige | Longueur | Réf. | Prix | Q min. cde pièce |
|-----------------|--------------------|-------------------|----------|------------|---------|------------------|
| mm | mm | mm | mm | | €/pièce | |
| 2,5 | 2 | 10 | 100 | 4246326100 | 4,23 | 1 |
| 3,5 | 3 | 10 | 100 | 4246326103 | 4,26 | 1 |
| 4,5 | 4 | 12 | 100 | 4246326106 | 4,56 | 1 |
| 6 | 5 | 12 | 110 | 4246326109 | 6,37 | 1 |
| 7 | 6 | 14 | 110 | 4246326112 | 7,04 | 1 |

(000G)

Jeu de chasse-rivets

- Queue 8 pans
- Acier auto-trem pant au chrome vanadium
- Tête de frappe traitée
- La formation de bourrelets, le rabattement et l'éclatement sont pratiquement exclus grâce au traitement thermique

Livraison : dans un support en plastique.

Contenu : 5 chasse-rivets 2; 3; 4; 5; 6 mm.



| Quantité | Réf. | Prix | Q min. cde jeu |
|----------|------------|-------|----------------|
| | | €/jeu | |
| 5 pièces | 4246326150 | 28,81 | 1 |

(000G)

Bouterolle à rivets

- Queue 8 pans
- Acier auto-trem pant au chrome vanadium
- Tête de frappe traitée
- La formation de bourrelets, le rabattement et l'éclatement sont pratiquement exclus grâce au traitement thermique



| Largeur de trou | Épaisseur de rivet | Épaisseur de tige | Longueur | Réf. | Prix | Q min. cde pièce |
|-----------------|--------------------|-------------------|----------|------------|---------|------------------|
| mm | mm | mm | mm | | €/pièce | |
| 3,5 | 2 | 10 | 100 | 4246326160 | 4,49 | 1 |
| 5,2 | 3 | 10 | 100 | 4246326163 | 4,49 | 1 |
| 7 | 4 | 12 | 100 | 4246326166 | 5,23 | 1 |
| 8,8 | 5 | 14 | 110 | 4246326169 | 7,26 | 1 |
| 10,5 | 6 | 16 | 110 | 4246326172 | 7,97 | 1 |

(000G)

Lame de scie à main, bimétal HSS

- Dos de lame en acier à ressort solide mais flexible, dents en HSS
- La combinaison de la flexibilité et de la ténacité permet de travailler sur des matériaux allant jusqu'aux métaux fortement alliés
- La lame est pratiquement incassable et sans éclats
- Denture unilatérale, avoyage ondulé

forum
Professional Solutions

| Longueur | Épaisseur | Largeur | Dents par pouce | Réf. | Prix | Q min. cde |
|----------|-----------|---------|-----------------|------------|---------|------------|
| mm | mm | mm | | | €/pièce | pièce |
| 300 | 0,65 | 13 | 18 | 4215415010 | 1,13 | 1 |
| 300 | 0,65 | 13 | 24 | 4215415013 | 1,12 | 1 |
| 300 | 0,65 | 13 | 32 | 4215415016 | 1,12 | 1 |

(000E)

Lame de scie à main, bimétal HSS, progressive

- Dos de lame en acier à ressort solide mais flexible, dents en HSS
- La combinaison de la flexibilité et de la ténacité permet de travailler sur des matériaux allant jusqu'aux métaux fortement alliés
- La lame est pratiquement incassable et sans éclats
- Avec pas progressif des dents, d'un côté, avoyage ondulé
- Le pas de denture décroissant de 32 à 18 dents/pouce est particulièrement efficace dans les domaines d'application universels
- Utilisable dans différents matériaux, vibrations réduites lors du sciage et performance de coupe élevée

forum
Professional Solutions

| Longueur | Largeur | Épaisseur | Dents par pouce | Réf. | Prix | Q min. cde |
|----------|---------|-----------|-----------------|------------|---------|------------|
| mm | mm | mm | | | €/pièce | pièce |
| 300 | 13 | 0,65 | 32-18 | 4215415050 | 1,34 | 1 |

(000G)

Grattoir plat en carbure

- Porte-lames en acier à outils allié, revêtu par poudre
- Avec fixation par serrage et bords arrondis
- Plaquette de coupe en carbure rectifiée prête à l'emploi
- Manche en bois



| Largeur de lame | Longueur de lame | Réf. | Prix | Q min. cde pièce |
|-----------------|------------------|------------|---------|------------------|
| mm | mm | | €/pièce | |
| 25 | 330 | 4246601010 | 84,93 | 1 |

(000G)

Plaquette de coupe en carbure pour grattoir plat en carbure



| Largeur de lame | Réf. | Prix | Q min. cde pièce |
|-----------------|------------|---------|------------------|
| mm | | €/pièce | |
| 25 | 4246601013 | 35,60 | 1 |

(000E)

Grattoir plat

- Acier à outils, allié
- Manche en bois
- DIN 8350-A
- Aptitude au raclage maximale grâce à une lame de grande dureté



| Largeur de lame | Longueur de lame | Réf. | Prix | Q min. cde pièce |
|-----------------|------------------|------------|---------|------------------|
| mm | mm | | €/pièce | |
| 25 | 250 | 4246603013 | 10,17 | 1 |

(000E)

Grattoir fin

- Acier spécial
- Lame profilée creuse à 3 tranchants
- Manche en plastique
- Cache de protection en plastique



| Largeur de lame | Longueur de lame | Longueur totale | Réf. | Prix | Q min. cde pièce |
|-----------------|------------------|-----------------|------------|---------|------------------|
| mm | mm | mm | | €/pièce | |
| 8 | 25 | 150 | 4246607010 | 12,08 | 1 |

(000E)

Grattoir creux à 3 pans

- Acier à outils, allié
- Manche en bois
- Aptitude à la coupe maximale grâce à une lame de grande dureté



| Dimension de la cuillère | Longueur de lame | Réf. | Prix | Q min. cde pièce |
|--------------------------|------------------|------------|---------|------------------|
| mm | mm | | €/pièce | |
| 85 x 15 | 200 | 4246607020 | 9,40 | 1 |

(000E)

Grattoir de joint d'étanchéité

- Acier au chrome vanadium
- Taillant forgé très plat
- Queue 8 pans
- Manche en bois



| Largeur de lame | Longueur de lame | Réf. | Prix | Q min. cde pièce |
|-----------------|------------------|------------|---------|------------------|
| mm | mm | | €/pièce | |
| 24 | 150 | 4246607030 | 11,25 | 1 |

(000E)

Grattoir à peinture n° 625

- Lame en métal dur
- Pour le raclage de peinture, colle, laque et rouille
- Poignée en matière plastique multicomposants
- Logements de lame fins pour des applications en des endroits étroits



| Largeur de lame | Réf. | Prix | Q min. cde pièce |
|-----------------|------------|---------|------------------|
| mm | | €/pièce | |
| 25 | 4246609010 | 28,78 | 1 |

(000E)

Grattoir à peinture n° 650

- Lame en carbure
- Pour gratter peinture, colle, laque et rouille
- Poignée en matière plastique multicomposant
- Logements de lame fins pour des applications en des endroits étroits



| Largeur de lame | Réf. | Prix | Q min. cde pièce |
|-----------------|------------|---------|------------------|
| mm | | €/pièce | |
| 50 | 4246609013 | 28,30 | 1 |

(000E)

Lame n° 449 pour grattoir à peinture

- Lame en carbure, rectification haute précision légèrement convexe
- Pour gratter sur du bois, du métal et du béton
- Reste tranchante jusqu'à 50 fois plus longtemps que les lames en acier traditionnelles
- Utilisable sur trois côtés



| Largeur de lame | Réf. | Prix | Q min. cde pièce |
|-----------------|------------|---------|------------------|
| mm | | €/pièce | |
| 25 | 4246609019 | 18,82 | 1 |

(000H)

Lame n° 442 pour grattoir à peinture

- Lame en carbure, rectification haute précision légèrement convexe
- Pour gratter sur du bois, du métal et du béton
- Reste tranchante jusqu'à 50 fois plus longtemps que les lames en acier traditionnelles
- Utilisable des deux côtés



| Largeur de lame | Réf. | Prix | Q min. cde pièce |
|-----------------|------------|---------|------------------|
| mm | | €/pièce | |
| 50 | 4246609022 | 19,58 | 1 |

(000H)

Lame n° 451 pour grattoir à peinture

- Lame en carbure, rectification haute précision légèrement convexe
- Pour gratter sur du bois, du métal et du béton
- Reste tranchante jusqu'à 50 fois plus longtemps que les lames en acier traditionnelles
- Utilisable des deux côtés



| Largeur de lame | Réf. | Prix | Q min. cde pièce |
|-----------------|------------|---------|------------------|
| mm | | €/pièce | |
| 65 | 4246609025 | 22,01 | 1 |

(000H)

Grattoir Scrape-Rite™

- Fonte d'aluminium
- Tige avec capuchon à frapper
- Pour des travaux de grattage précis et les applications de burinage les plus dures



Livraison : avec 3 lames de coupe 18 mm.

| Longueur totale | Largeur de lame | Réf. | Prix | Q min. cde pièce |
|-----------------|-----------------|------------|---------|------------------|
| mm | mm | | €/pièce | |
| 200 | 110 | 4246611010 | 28,60 | 1 |
| 300 | 110 | 4246611013 | 30,42 | 1 |

(000E)

Pointe coudée

- Acier spécial à outils
- Extrémités de travail traitées

| Ø mm | Longueur de poignée, courte mm | Longueur de poignée, longue mm | Réf. | Prix €/pièce | Q min. cde pièce |
|---------|--------------------------------------|--------------------------------------|------------|-----------------|------------------------|
| 14 | 120 | 400 | 4246902056 | 15,84 | 1 |

(000E)



Pied-de-biche Biber Bar

- Extrêmement plat

| Longueur mm | Réf. | Prix €/pièce | Q min. cde pièce |
|----------------|------------|-----------------|------------------------|
| 380 | 4245717650 | 13,73 | 1 |

(000E)



Pied-de-biche

- Acier forgé, peint en noir
- Avec taillant coudé et pointe

| Longueur mm | Réf. | Prix €/pièce | Q min. cde pièce |
|----------------|--------------|-----------------|------------------------|
| 1250 | 4246904050 z | 42,61 | 1 |
| 1500 | 4246904055 z | 45,09 | 1 |

(000E)



Ciseaux universels D821

- Lames en inox
- Poignées avec zones ergonomiques souples
- Tête de vis et écrou forgés
- Vis réglable, sécurisée par un contre-écrou

| Longueur totale | Longueur de lame | Réf. | Prix | Q min. cde pièce |
|-----------------|------------------|------------|---------|------------------|
| mm | mm | | €/pièce | |
| 160 | 70 | 4242702156 | 8,78 | 1 |
| 180 | 80 | 4242702159 | 10,51 | 1 |

(000E)

Erdi

INOX



Ciseaux universels D820

- Lames en inox
- Poignées avec zones ergonomiques souples
- Tête de vis et écrou forgés
- Vis réglable, sécurisée par un contre-écrou

| Longueur totale | Longueur de lame | Réf. | Prix | Q min. cde pièce |
|-----------------|------------------|------------|---------|------------------|
| mm | mm | | €/pièce | |
| 200 | 80 | 4242702150 | 11,74 | 1 |
| 250 | 105 | 4242702153 | 16,06 | 1 |

(000E)

Erdi

INOX



Ciseaux de travail

- Poignées peintes
- 1 anneau longitudinal et 1 anneau rond
- Modèle robuste

| Longueur | Réf. | Prix | Q min. cde pièce |
|----------|------------|---------|------------------|
| mm | | €/pièce | |
| 200 | 4247201010 | 13,95 | 1 |
| 250 | 4247201013 | 19,06 | 1 |

(000E)

forum
Professional Solutions



Cisaille mixte, droite

- Lames en inox
- La lame à microdenture empêche les glissements pendant la coupe
- Avec ressort d'ouverture et verrou
- Articulation vissée ajustable
- Avec branches bicomposant

| Longueur | Réf. | Prix | Q min. cde pièce |
|----------|------------|---------|------------------|
| mm | | €/pièce | |
| 200 | 4247209031 | 11,11 | 1 |

(000F)

fortis



Cisaille mixte, droite

- Lame en inox
- Lame supérieure lisse, lame inférieure dentée
- Branches à gaine synthétique et protection anti-glissement
- Avec ressort d'ouverture et verrou
- Pour couper du papier, du carton, du tissu, de la tôle fine, du cuir, de la ficelle, etc.

| Longueur | Réf. | Prix | Q min. cde pièce |
|----------|------------|---------|------------------|
| mm | | €/pièce | |
| 190 | 4247201030 | 10,40 | 1 |

(000E)

forum
Professional Solutions

INOX



Cisaille mixte, coudée

- Lame en inox
- Lame supérieure lisse, lame inférieure dentée
- Branches à gaine synthétique et protection anti-glissement
- Avec ressort d'ouverture et verrou
- Pour couper du papier, du carton, du tissu, de la tôle fine, du cuir, de la ficelle, etc.

forum
Professional Solutions

INOX

| Longueur | Réf. | Prix | Q min. cde pièce |
|----------|------------|---------|------------------|
| mm | | €/pièce | |
| 190 | 4247201033 | 10,98 | 1 |

(000E)



Cisaille mixte, droite

- Lames en inox, lisses
- Branches en aluminium avec zones souples ergonomiques et protection antiglissement
- Avec ressort d'ouverture et verrou
- Pour couper du papier, du carton, du tissu, de la tôle fine, du cuir, de la ficelle, etc.

forum
Professional Solutions

INOX

| Longueur | Réf. | Prix | Q min. cde pièce |
|----------|------------|---------|------------------|
| mm | | €/pièce | |
| 200 | 4247201040 | 12,10 | 1 |

(000E)



Cisaille mixte, coudée

- Lames en inox, lisses
- Branches en aluminium avec zones souples ergonomiques et protection antiglissement
- Avec ressort d'ouverture et verrou
- Pour couper du papier, du carton, du tissu, de la tôle fine, du cuir, de la ficelle, etc.

forum
Professional Solutions

INOX

| Longueur | Réf. | Prix | Q min. cde pièce |
|----------|------------|---------|------------------|
| mm | | €/pièce | |
| 200 | 4247201043 | 13,63 | 1 |

(000E)



Cisaille mixte D47-2/D48-2, droite

- Lame en inox
- Branches à zones souples ergonomiques et protection anti-glissement
- Avec ressort d'ouverture et verrou
- Pour couper du papier, du carton, du tissu, de la tôle fine, du cuir, de la ficelle, etc.

Erdi

INOX

| Longueur | Longueur de lame | Réf. | Prix | Q min. cde pièce |
|----------|------------------|------------|---------|------------------|
| mm | mm | | €/pièce | |
| 190 | 42 | 4247201020 | 14,29 | 1 |

(000E)



Cisailles à tôle Pélican

- Inox
- Tête et branches forgées
- Branches peintes
- Raccord vissé professionnel ajustable
- Pour des coupes droites et continues en longueur
- La lame extra-longue est idéale pour couper les feuilles de métal

forum
Professional Solutions

INOX

Puissance de coupe : tôle jusqu'à 1,0 mm, tôle d'inox jusqu'à 0,8 mm.



| Longueur | Type de coupe | Réf. | Prix | Q min. cde pièce |
|----------|----------------|------------|---------|------------------|
| mm | | | €/pièce | |
| 300 | coupe à droite | 4247203110 | 29,66 | 1 |

(000E)

Cisailles à tôle

- Inox
- Tête et branches forgées
- Branches peintes
- Raccord vissé professionnel ajustable
- Pour des coupes droites

forum
Professional Solutions

INOX

Puissance de coupe : tôle jusqu'à 1,0 mm, tôle d'inox jusqu'à 0,8 mm.



| Longueur | Type de coupe | Réf. | Prix | Q min. cde pièce |
|----------|----------------|------------|---------|------------------|
| mm | | | €/pièce | |
| 250 | coupe à droite | 4247203020 | 18,09 | 1 |

(000E)

Cisaille à tôle perforée

- Inox
- Tête et branches forgées
- Branches peintes
- Raccord vissé professionnel ajustable
- Pour des coupes droites et courtes et pour les coupes de formes

forum
Professional Solutions

INOX

Puissance de coupe : tôle jusqu'à 1,0 mm, tôle d'inox jusqu'à 0,8 mm.



| Longueur | Type de coupe | Réf. | Prix | Q min. cde pièce |
|----------|----------------|------------|---------|------------------|
| mm | | | €/pièce | |
| 275 | coupe à droite | 4247203033 | 21,33 | 1 |

(000E)

Cisaille à tôle Ideal

- Inox
- Tête et branches forgées
- Branches peintes
- Raccord vissé professionnel ajustable
- Pour des coupes droites continues et pour les coupes de formes

forum
Professional Solutions

INOX

Puissance de coupe : tôle jusqu'à 1,0 mm, tôle d'inox jusqu'à 0,8 mm.



| Longueur | Type de coupe | Réf. | Prix | Q min. cde pièce |
|----------|----------------|------------|---------|------------------|
| mm | | | €/pièce | |
| 260 | coupe à droite | 4247203070 | 27,13 | 1 |

(000E)

Cisaille à tôles Ideal D08, à commande par levier

- Inox
- Tête forgée dans la matrice
- Branches avec zone souple ergonomique
- Protection antiglissement
- Ressort d'ouverture
- Verrou de fermeture
- Microdenture
- La tête de ciseaux plate permet de découper des rayons étroits
- Pour des coupes droites continues et pour les coupes de formes



Puissance de coupe : tôle jusqu'à 1,2 mm, tôle d'inox jusqu'à 1,0 mm.

| Longueur | Longueur de lame | Type de coupe | Réf. | Prix | Q min. cde |
|----------|------------------|----------------|------------|---------|------------|
| mm | mm | | | €/pièce | pièce |
| 230 | 27 | coupe à droite | 4247204180 | 36,59 | 1 |
| 230 | 27 | coupe à gauche | 4247204183 | 36,59 | 1 |

(000E)

Cisaille à tôles Ideal à commande par levier

- Inox
- Tête forgée dans la matrice
- Microdenture
- Protection antiglissement
- Branches à gaine synthétique
- Verrou de fermeture
- Pour des coupes droites continues et pour les coupes de formes

forum
Professional Solutions

INOX



Puissance de coupe : tôle jusqu'à 1,2 mm, tôle d'inox jusqu'à 1,0 mm.

| Longueur | Type de coupe | Réf. | Prix | Q min. cde |
|----------|----------------|------------|---------|------------|
| mm | | | €/pièce | pièce |
| 260 | coupe à droite | 4247203130 | 32,94 | 1 |

(000E)

Cisaille à feuillard

- Acier de qualité
- Tête et branches forgées
- Branches peintes
- Ressort d'ouverture
- Protection antiglissement
- Anneau de fermeture
- Le serre-flan empêche les extrémités de la bande de remonter vers le haut

forum
Professional Solutions



Puissance de coupe : épaisseur de bande jusqu'à 0,6 mm et largeur de bande jusqu'à 25 mm.

| Longueur | Type de coupe | Réf. | Prix | Q min. cde |
|----------|----------------|------------|---------|------------|
| mm | | | €/pièce | pièce |
| 225 | coupe à gauche | 4247203160 | 22,64 | 1 |

(000E)

Cutter à ouvrir les cartons R-1200

- Manche plastique ergonomique
- Changement facile de lame par une vis
- Ouverture des cartons et films
- Retirer les agrafes des paquets

Livraison : avec 2 lames.

| Réf. | Prix €/pièce | Q min. cde pièce |
|------------|-----------------|------------------------|
| 4247204500 | 18,61 | 1 |

(000E)



Lame pour cutter à ouvrir les cartons R-1200

Livraison : dans un distributeur.

| Longueur de lame mm | Largeur de lame mm | Épaisseur de lame mm | Contenu pièce | Réf. | Prix €/pièce | Q min. cde pièce |
|------------------------|-----------------------|-------------------------|------------------|------------|-----------------|------------------------|
| 37 | 12,5 | 0,6 | 10 | 4247204503 | 10,31 | 1 |

(000H)



Pince à encoche n° 90 61

- Poignées à gaine en plastique
- Acier spécial à outils, laminé, trempé à l'huile
- On peut agrandir les mortaises par coupes d'avancées et recoupes
- Plus besoin de retravailler le profil coupé grâce aux bords de coupe propres
- Avec ressort d'ouverture, limitation d'ouverture et loqueteau
- Pince spéciale pour retirer les mortaises dans les barres et les boîtiers en plastique des installations électriques et sanitaires

| Capacité mm | Longueur totale mm | Réf. | Prix €/pièce | Q min. cde pièce |
|----------------|-----------------------|------------|-----------------|------------------------|
| 20 x 29 | 250 | 4247208203 | 60,93 | 1 |

(000E)



Cisaille à onglet

- 2 butées de 45°
- Pour découper les lattes en bois et en matière plastique

| Longueur mm | Longueur de lame mm | Réf. | Prix €/pièce | Q min. cde pièce |
|----------------|------------------------|------------|-----------------|------------------------|
| 200 | 55 | 4222401200 | 22,21 | 1 |

(000E)



Étau parallèle

- Acier, forgé dans la matrice
- Mâchoires de serrage et enclume trempées par induction
- Enclume de grande taille
- Guidage centré rajustable
- Avec support pour fixation de mâchoires de serrage orientables et interchangeables

| Largeur des mors | Capacité de serrage | Profondeur de serrage | Espacement des trous, côté long | Ø de trou | Réf. | Prix | Q min. cde |
|------------------|---------------------|-----------------------|---------------------------------|-----------|------------|---------|------------|
| mm | mm | mm | mm | mm | | €/pièce | pièce |
| 100 | 125 | 68 | 92 | 11,5 | 4247522010 | 153,56 | 1 |
| 120 | 150 | 83 | 113 | 13,5 | 4247522015 | 182,34 | 1 |
| 140 | 200 | 96 | 145 | 15 | 4247522020 | 243,27 | 1 |
| 160 | 225 | 118 | 166 | 15 | 4247522030 | 306,14 | 1 |
| 180 | 225 | 118 | 166 | 15 | 4247522040 | 354,31 | 1 |

(000E)

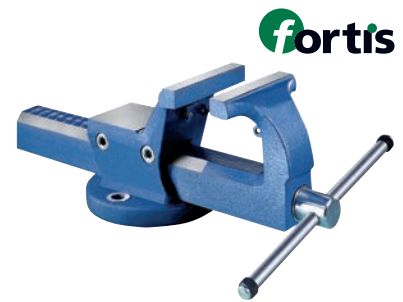

Étau parallèle avec mors serre-tubes

- Acier, forgé, peint en rouge
- Mors serre-tubes soudés
- Mors arrière avec grande enclume, peint en rouge

| Largeur des mors | Capacité de serrage | Profondeur de serrage | Pour Ø de tube | Espacement des trous, côté long | Ø de trou | Réf. | Prix | Q min. cde |
|------------------|---------------------|-----------------------|----------------|---------------------------------|-----------|------------|---------|------------|
| mm | mm | mm | pouces | mm | mm | | €/pièce | pièce |
| 120 | 150 | 83 | 3/8-1.1/2 | 113 | 13,5 | 4247522100 | 194,40 | 1 |

(000E)



Étau parallèle

- Acier, forgé dans la matrice
- Mâchoires de serrage et enclume trempées par induction
- Guidage centré rajustable
- Rail de guidage protégé contre les salissures par un racloir
- Support pour le logement de mâchoires de serrage orientables et interchangeables

| Largeur des mors | Capacité de serrage | Profondeur de serrage | Espacement des trous | Ø de trou | Surface d'enclume | Poids | Réf. | Prix | Q min. cde |
|------------------|---------------------|-----------------------|----------------------|-----------|-------------------|-------|------------|---------|------------|
| mm | mm | mm | mm | mm | mm | kg | | €/pièce | pièce |
| 150 | 190 | 96 | 137 | 16,0 | 68 x 84 | 18,5 | 4247501022 | 258,79 | 1 |

(000E)

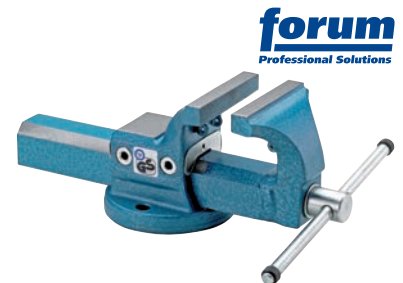

Étau parallèle avec mors serre-tubes

- Acier, forgé dans la matrice
- Mâchoires de serrage et enclume trempées par induction
- Guidage centré rajustable
- Rail de guidage protégé contre les salissures par un racloir
- Mors serre-tubes soudés

forum
Professional Solutions



| Largeur des mors mm | Capacité de serrage mm | Profondeur de serrage mm | Pour Ø de tube mm | Espacement des trous mm | Ø de trou mm | Surface d'enclume mm | Poids kg | Réf. | Prix €/pièce | Q min. cde pièce |
|------------------------|---------------------------|-----------------------------|----------------------|----------------------------|-----------------|-------------------------|-------------|------------|-----------------|---------------------|
| 125 | 160 | 72 | 16-58 | 113 | 13,5 | 50 x 70 | 9,9 | 4247501016 | 203,47 | 1 |

(000E)

Base tournante pour étau parallèle

- Étau monté pivotant à 360°
- Blocage sûr par une clé à vis

forum
Professional Solutions

| pour largeur de mors mm | Espacement des trous mm | Ø de trou mm | Réf. | Prix €/pièce | Q min. cde pièce |
|----------------------------|----------------------------|-----------------|------------|-----------------|---------------------|
| 125 | 185 | 13,5 | 4247501050 | 58,63 | 1 |
| 135 | 195 | 16 | 4247501053 | 60,53 | 1 |
| 150 | 225 | 16 | 4247501056 | 66,10 | 1 |

(000E)

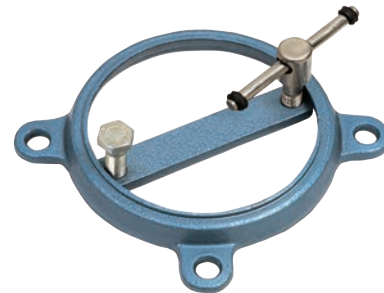

Étau parallèle, enclume extra large

- Acier, forgé dans la matrice
- Mors de serrage et enclume trempés
- Enclume de grande taille
- Guidage centré rajustable

forum
Professional Solutions



| Largeur des mors mm | Capacité de serrage mm | Profondeur de serrage mm | Espacement des trous mm | Ø de trou mm | Surface d'enclume mm | Poids kg | Réf. | Prix €/pièce | Q min. cde pièce |
|------------------------|---------------------------|-----------------------------|----------------------------|-----------------|-------------------------|-------------|------------|-----------------|---------------------|
| 100 | 125 | 68 | 90 | 11,5 | 65 x 60 | 5,5 | 4247501100 | 162,27 | 1 |

(000E)

Étau parallèle, enclume extra large

- Acier, forgé dans la matrice
- Mâchoires de serrage et enclume trempés
- Enclume de grande taille
- Guidage centré rajustable
- Support pour le logement de mâchoires de serrage orientables et interchangeables

forum
Professional Solutions



| Largeur des mors mm | Capacité de serrage mm | Profondeur de serrage mm | Espacement des trous mm | Ø de trou mm | Surface d'enclume mm | Poids kg | Réf. | Prix €/pièce | Q min. cde pièce |
|------------------------|---------------------------|-----------------------------|----------------------------|-----------------|-------------------------|-------------|------------|-----------------|---------------------|
| 120 | 150 | 83 | 113 | 13,5 | 72 x 70 | 10 | 4247501103 | 190,64 | 1 |
| 140 | 200 | 97 | 145 | 15 | 94 x 85 | 17,2 | 4247501106 | 257,08 | 1 |
| 160 | 225 | 118 | 145 | 15 | 120 x 105 | 24,3 | 4247501109 | 321,37 | 1 |
| 180 | 225 | 118 | 145 | 15 | 120 x 105 | 24 | 4247501112 | 372,24 | 1 |

(000E)

Étau parallèle Matador

- Forgé dans la matrice
- Mors de serrage striés et trempés
- Enclume extra large trempée
- Échelle graduée de mesure
- Filet trapézoïdal à deux voies laminé pour une utilisation précise
- Écrou à vis en acier interchangeable
- Support pour le logement de mâchoires de serrage orientables à partir de 120 mm

RIDGID



| Largeur des mors mm | Capacité de serrage mm | Profondeur de serrage mm | Longueur d'enclume mm | Largeur d'enclume mm | Espacement des trous, côté long mm | Ø de trou mm | Réf. | Prix €/pièce | Q min. cde pièce |
|------------------------|---------------------------|-----------------------------|--------------------------|-------------------------|---------------------------------------|-----------------|------------|-----------------|---------------------|
| 100 | 125 | 65 | 60 | 65 | 90 | 11 | 4247502050 | 146,46 | 1 |
| 120 | 150 | 80 | 70 | 75 | 115 | 14 | 4247502053 | 184,77 | 1 |

(000B)

Étau parallèle Superior

- Forgé dans la matrice
- Mors de serrage striés et trempés
- Enclume extra large trempée
- Échelle graduée de mesure
- Filet trapézoïdal à deux voies laminé pour une utilisation précise
- Écrou à vis en acier interchangeable
- Mors serre-tubes fixés

RIDGID



| Largeur des mors mm | Capacité de serrage mm | Profondeur de serrage mm | Longueur d'enclume mm | Largeur d'enclume mm | Espacement des trous, côté long mm | Ø de trou mm | Réf. | Prix €/pièce | Q min. cde pièce |
|------------------------|---------------------------|-----------------------------|--------------------------|-------------------------|---------------------------------------|-----------------|------------|-----------------|---------------------|
| 120 | 150 | 80 | 70 | 75 | 115 | 14 | 4247502100 | 184,77 | 1 |

(000B)

Paire de mordaches magnétiques type M

- Plastique
- Un prisme horizontal et un prisme vertical
- Pour serrer des pièces de petit diamètre

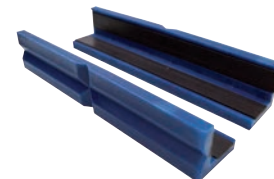

| Largeur des mors | Réf. | Prix | Q min. cde pièce |
|------------------|--------------|---------|------------------|
| mm | | €/pièce | |
| 125 | 4247701019 ! | 12,15 | 1 |

(000E)

Paire de mordaches magnétiques type N

- Aluminium
- Un petit prisme horizontal
- Résistant à la chaleur, même aux températures très élevées
- Pour tous les modèles d'étaux avec la largeur de mâchoire correspondante
- Pour les pièces préusinées avec une finition grossière ou moyenne

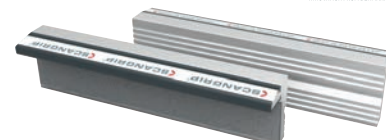

| Largeur des mors | Réf. | Prix | Q min. cde pièce |
|------------------|--------------|---------|------------------|
| mm | | €/pièce | |
| 120 | 4247710016 ! | 20,09 | 1 |
| 125 | 4247710019 ! | 20,09 | 1 |
| 140 | 4247710025 ! | 20,88 | 1 |
| 150 | 4247710028 ! | 20,88 | 1 |

(000E)

Paire de mordaches magnétiques type G

- Aluminium avec support caoutchouc
- Pour tous les modèles d'étaux avec la largeur de mâchoire correspondante
- Pour les pièces fragiles et cassantes, pour serrer avec une faible pression de serrage



| Largeur des mors | Réf. | Prix | Q min. cde pièce |
|------------------|--------------|---------|------------------|
| mm | | €/pièce | |
| 100 | 4247712010 ! | 23,47 | 1 |
| 120 | 4247712016 ! | 24,48 | 1 |
| 125 | 4247712019 ! | 24,48 | 1 |
| 150 | 4247712028 ! | 25,31 | 1 |

(000E)

Paire de mordaches magnétiques type P

- Aluminium
- 2 prismes horizontaux et 3 prismes verticaux de taille différente
- Résistant à la chaleur, même aux températures très élevées
- Pour tous les modèles d'étaux avec la largeur de mâchoire correspondante



| Largeur des mors | Réf. | Prix | Q min. cde pièce |
|------------------|--------------|---------|------------------|
| mm | | €/pièce | |
| 100 | 4247713010 ! | 23,47 | 1 |
| 125 | 4247713019 ! | 24,48 | 1 |
| 150 | 4247713028 ! | 25,31 | 1 |
| 180 | 4247713037 ! | 26,23 | 1 |

(000E)

Étau à main

- Branches en acier à outils spécial
- Guidage articulé
- Ressort d'écartement en acier rond imperdable, dissimulé
- Mâchoire à face intérieure cannelée à encoche prismatique
- Avec large mors et écrou papillon

| Capacité de serrage | Largeur des mors | Longueur | Réf. | Prix | Q min. cde pièce |
|---------------------|------------------|----------|------------|---------|------------------|
| mm | mm | mm | | €/pièce | |
| 18 | 40 | 100 | 4247604100 | 16,20 | 1 |

(000E)



Pince à serrage rapide (blocage parallèle)

- Branches en acier de qualité
- Vis fileté trapézoïdale brunie
- Mâchoires mobiles avec évidement pour prismes
- Pour la fixation intérieure et extérieure de différents profilés

| Capacité de serrage | Portée | Réf. | Prix | Q min. cde pièce |
|---------------------|--------|------------|---------|------------------|
| mm | mm | | €/pièce | |
| 50 | 35-40 | 4247604053 | 16,20 | 1 |

(000E)



Presse à vis en acier

- Étrier coulissant et fixe traité pour un serrage à ressort et élastique
- Étrier fixe et plaque de pression fabriqués d'un seul tenant
- Poignée en bois ergonomique
- Vis fileté trapézoïdale brunie
- Plaque de pression mobile
- Force de serrage jusqu'à 5000 N

| Capacité de serrage | Portée | Glissière | Réf. | Prix | Q min. cde pièce |
|---------------------|--------|------------|------------|---------|------------------|
| mm | mm | mm | | €/pièce | |
| 100 | 50 | 11,5 x 5,7 | 4247809010 | 13,43 | 1 |
| 120 | 60 | 13,5 x 6,5 | 4247809013 | 16,55 | 1 |
| 160 | 80 | 16 x 7,5 | 4247809016 | 19,75 | 1 |
| 200 | 100 | 19,5 x 9,5 | 4247809019 | 26,81 | 1 |
| 250 | 120 | 22 x 10,5 | 4247809022 | 30,98 | 1 |
| 300 | 140 | 25 x 12 | 4247809025 | 38,73 | 1 |
| 400 | 120 | 25 x 12 | 4247809028 | 44,89 | 1 |
| 500 | 120 | 25 x 12 | 4247809031 | 48,29 | 1 |
| 600 | 120 | 25 x 12 | 4247809034 | 50,98 | 1 |
| 800 | 120 | 27 x 13 | 4247809037 | 62,91 | 1 |
| 1000 | 120 | 27 x 13 | 4247809040 | 69,86 | 1 |

(000F)



Presse à vis en acier

- Étrier fixe et plaque de pression fabriqués d'un seul tenant
- Poignée en plastique bicomposant
- Vis fileté trapézoïdale revêtue en surface
- Plaque de pression mobile
- Force de serrage jusqu'à 5000 N



| Capacité de serrage | Portée | Glissière | Réf. | Prix | Q min. cde pièce |
|---------------------|--------|------------|------------|---------|------------------|
| mm | mm | mm | | €/pièce | |
| 160 | 80 | 16 x 7,5 | 4247809050 | 22,64 | 1 |
| 200 | 100 | 19,5 x 9,5 | 4247809053 | 29,57 | 1 |
| 250 | 120 | 22 x 10,5 | 4247809056 | 33,50 | 1 |
| 300 | 140 | 25 x 12 | 4247809059 | 41,94 | 1 |
| 400 | 120 | 25 x 12 | 4247809062 | 47,54 | 1 |
| 500 | 120 | 25 x 12 | 4247809065 | 50,58 | 1 |
| 600 | 120 | 25 x 12 | 4247809068 | 53,06 | 1 |

(000E)

Serre-joint à levier en acier

- Étrier fixe et plaque de pression fabriqués d'un seul tenant
- Profilé de rail optimisé pour une capacité de serrage constante
- Levier de serrage de forme ergonomique
- Levier de déblocage avec protection antiglisement
- Mécanisme à crans
- Plaque de pression mobile
- Force de serrage jusqu'à 8000 N
- Pour la fixation rapide et aisée avec une pression de serrage élevée



| Capacité de serrage | Portée | Glissière | Réf. | Prix | Q min. cde pièce |
|---------------------|--------|------------|------------|---------|------------------|
| mm | mm | mm | | €/pièce | |
| 120 | 60 | 13,5 x 6,5 | 4247809100 | 44,62 | 1 |
| 160 | 80 | 16 x 7,5 | 4247809103 | 48,56 | 1 |
| 200 | 100 | 19,5 x 9,5 | 4247809106 | 55,84 | 1 |
| 250 | 120 | 22 x 10,5 | 4247809109 | 64,78 | 1 |
| 300 | 140 | 25 x 12 | 4247809112 | 75,65 | 1 |
| 400 | 120 | 25 x 12 | 4247809125 | 79,29 | 1 |
| 500 | 120 | 25 x 12 | 4247809128 | 85,91 | 1 |
| 600 | 120 | 25 x 12 | 4247809131 | 89,55 | 1 |

(000E)

Presse à vis de mécanicien en acier

- Étrier fixe et plaque de pression fabriqués d'un seul tenant
- Poignée en T
- Vis fileté trapézoïdale brunie
- Plaque de pression mobile avec 6 pans et surface d'appui extra large
- Force de serrage jusqu'à 12000 N
- Pour le travail des métaux et la construction métallique



| Capacité de serrage | Portée | Glissière | Réf. | Prix | Q min. cde pièce |
|---------------------|--------|-----------|------------|---------|------------------|
| mm | mm | mm | | €/pièce | |
| 250 | 120 | 30 x 15 | 4247809150 | 74,99 | 1 |
| 300 | 140 | 30 x 15 | 4247809153 | 80,95 | 1 |
| 500 | 140 | 30 x 15 | 4247809156 | 96,82 | 1 |
| 800 | 140 | 30 x 15 | 4247809159 | 112,03 | 1 |

(000E)

Presse à vis en fonte malléable

- Étrier fixe et coulissant en fonte malléable
- Rail en profilé creux avec stries
- Manche en bois ergonomique
- Vis fileté trapézoïdale brunie
- Plaque de pression mobile
- Outil de fixation universel destiné à maintenir les pièces

| Capacité de serrage | Portée | Glissière | Réf. | Prix | Q min. cde |
|---------------------|--------|-----------|------------|---------|------------|
| mm | mm | mm | | €/pièce | pièce |
| 100 | 50 | 15 x 5 | 4247826010 | 5,24 | 1 |
| 160 | 80 | 25 x 6 | 4247826015 | 7,81 | 1 |
| 200 | 100 | 25 x 7 | 4247826020 | 12,26 | 1 |
| 250 | 120 | 29 x 9 | 4247826025 | 15,73 | 1 |
| 300 | 140 | 32 x 10 | 4247826030 | 20,48 | 1 |
| 400 | 175 | 32 x 10 | 4247826035 | 22,93 | 1 |
| 500 | 120 | 35 x 11 | 4247826040 | 23,54 | 1 |
| 600 | 120 | 35 x 11 | 4247826045 | 27,88 | 1 |

(000E)



Presse à vis en fonte malléable

- Étrier fixe et coulissant en fonte malléable
- Rail en profilé creux strié
- Poignée en bois ergonomique
- Vis fileté trapézoïdale brunie
- Plaque de pression mobile
- Force de serrage jusqu'à 5500 N
- Outil de fixation universel destiné à maintenir les pièces

| Capacité de serrage | Portée | Glissière | Avec des caches de protection en plastique | Réf. | Prix | Q min. cde |
|---------------------|--------|-----------|--|--------------|---------|------------|
| mm | mm | mm | | | €/pièce | pièce |
| 120 | 60 | 20 x 5 | 2 pièces | 4247801013 | 10,04 | 1 |
| 160 | 80 | 25 x 6 | 2 pièces | 4247801016 | 12,01 | 1 |
| 200 | 100 | 27 x 7 | 2 pièces | 4247801019 | 15,84 | 1 |
| 250 | 120 | 29 x 9 | 2 pièces | 4247801022 | 19,26 | 1 |
| 300 | 140 | 32 x 10 | 2 pièces | 4247801025 | 23,89 | 1 |
| 400 | 175 | 32 x 10 | 2 pièces | 4247801031 | 29,25 | 1 |
| 500 | 120 | 35 x 11 | – | 4247801034 | 29,95 | 1 |
| 600 | 120 | 35 x 11 | – | 4247801037 | 31,75 | 1 |
| 1000 | 120 | 35 x 11 | – | 4247801043 | 40,05 | 1 |
| 1500 | 120 | 35 x 11 | – | 4247801049 z | 47,68 | 1 |
| 2000 | 120 | 35 x 11 | – | 4247801055 z | 58,23 | 1 |

(000E)



Presse à vis en fonte malléable TGK

- Étrier fixe et coulissant en fonte malléable
- Étrier en fonte malléable renforcé
- Rail en profilé creux avec stries
- Poignée en bois
- Vis fileté trapézoïdale brunie
- Plaque de pression mobile
- Force de serrage jusqu'à 7000 N
- Outil de fixation universel destiné à maintenir les pièces

| Capacité de serrage | Portée | Glissière | Réf. | Prix | Q min. cde pièce |
|---------------------|--------|-----------|------------|---------|------------------|
| mm | mm | mm | | €/pièce | |
| 600 | 120 | 35 x 11 | 4247802037 | 61,36 | 1 |

(000E)



Presse à vis en fonte malléable TG

- Étrier fixe et de coulissement en fonte malléable
- Étrier en fonte malléable renforcé
- Rail en profilé creux avec stries
- Poignée en bois
- Vis fileté trapézoïdale brunie
- Plaque de pression mobile
- Avec capuchons de protection sur les surfaces de serrage
- Force de serrage jusqu'à 6000 N
- Outil de fixation universel destiné à maintenir les pièces

| Capacité de serrage | Portée | Glissière | Réf. | Prix | Q min. cde pièce |
|---------------------|--------|-----------|------------|---------|------------------|
| mm | mm | mm | | €/pièce | |
| 600 | 175 | 32 x 10 | 4247802039 | 67,52 | 1 |

(000E)



Presse à vis en fonte malléable

- Étrier fixe et coulissant en fonte malléable
- Rail en profilé creux avec stries
- Poignée en plastique bicomposant
- Plaque de pression mobile
- Force de serrage jusqu'à 5500 N
- Outil de fixation universel destiné à maintenir les pièces

| Capacité de serrage | Portée | Glissière | Réf. | Prix | Q min. cde pièce |
|---------------------|--------|-----------|------------|---------|------------------|
| mm | mm | mm | | €/pièce | |
| 250 | 120 | 29 x 9 | 4247801106 | 26,57 | 1 |
| 400 | 175 | 29 x 9 | 4247801112 | 39,55 | 1 |
| 600 | 120 | 32 x 10 | 4247801118 | 41,87 | 1 |

(000E)



Presse à vis en fonte malléable TPN/ TKPN

- Étrier fixe et coulissant en fonte malléable
- Rail en profilé creux avec stries
- Poignée en bois
- Vis fileté trapézoïdale brunie
- Plaque de pression mobile
- Avec capuchons de protection sur les surfaces de serrage (sauf pour presses à vis 35 x 11 mm)
- Force de serrage jusqu'à 5500 N

| Capacité de serrage | Portée | Glissière | Réf. | Prix | Q min. cde pièce |
|---------------------|--------|-----------|------------|---------|------------------|
| mm | mm | mm | | €/pièce | |
| 250 | 120 | 29 x 9 | 4290000630 | 28,12 | 1 |
| 300 | 120 | 29 x 9 | 4290000634 | 30,46 | 1 |
| 300 | 140 | 32 x 10 | 4290000632 | 35,15 | 1 |
| 400 | 120 | 29 x 9 | 4290000638 | 32,99 | 1 |
| 400 | 175 | 32 x 10 | 4290000636 | 42,93 | 1 |
| 500 | 120 | 29 x 9 | 4290000640 | 35,51 | 1 |

(000E)



Presse à vis en acier

- Étrier fixe et glissière en acier profilé creux étiré à blanc, trempé et nickelé pour un serrage élastique et souple
- Manche en bois ergonomique
- Vis fileté trapézoïdale brunie
- Plaque de pression mobile

| Capacité de serrage | Portée | Glissière | Réf. | Prix | Q min. cde pièce |
|---------------------|--------|------------|------------|---------|------------------|
| mm | mm | mm | | €/pièce | |
| 200 | 100 | 19,5 x 9,5 | 4247826210 | 16,40 | 1 |
| 250 | 120 | 22 x 10,5 | 4247826215 | 22,54 | 1 |
| 300 | 140 | 25 x 12 | 4247826220 | 24,32 | 1 |
| 400 | 120 | 11 x 10,5 | 4247826225 | 25,31 | 1 |
| 500 | 120 | 25 x 12 | 4247826230 | 28,39 | 1 |

(000E)



Serre-joint en acier GZ

- Étrier coulissant et fixe traité pour un serrage à ressort et élastique
- 20 % de force de serrage en plus grâce à un profil de rail optimisé
- Poignée en bois ergonomique
- Sécurité optimale grâce à la transmission de force directe sur l'étrier coulissant
- Plaques d'appui interchangeables manuellement (à partir de 80 mm de portée)
- Force de serrage jusqu'à 6000 N

| Capacité de serrage | Portée | Glissière | Réf. | Prix | Q min. cde pièce |
|---------------------|--------|------------|------------|---------|------------------|
| mm | mm | mm | | €/pièce | |
| 100 | 60 | 15 x 6 | 4247808051 | 18,45 | 1 |
| 120 | 60 | 15 x 6 | 4247808054 | 22,93 | 1 |
| 160 | 80 | 17,5 x 6,8 | 4247808057 | 27,61 | 1 |
| 200 | 100 | 22 x 8,5 | 4247808060 | 37,44 | 1 |
| 250 | 120 | 24,5 x 9,5 | 4247808063 | 45,09 | 1 |

(000E)



Serre-joint en acier GZ, manche multicomposants

- Étrier coulissant et fixe traité pour un serrage à ressort et élastique
- 20 % de force de serrage en plus grâce à un profil de rail optimisé
- Poignée en plastique bicomposants de qualité
- Sécurité optimale grâce à la transmission de force directe sur l'étrier coulissant
- Plaques d'appui interchangeables manuellement (à partir de 80 mm de portée)
- Force de serrage jusqu'à 6000 N

| Capacité de serrage | Portée | Glissière | Réf. | Prix | Q min. cde pièce |
|---------------------|--------|------------|------------|---------|------------------|
| mm | mm | mm | | €/pièce | |
| 120 | 60 | 15 x 6 | 4247507153 | 23,90 | 1 |
| 160 | 80 | 17,5 x 6,8 | 4247507156 | 28,82 | 1 |
| 200 | 100 | 22 x 8,5 | 4247507159 | 38,88 | 1 |
| 250 | 120 | 24,5 x 9,5 | 4247507162 | 46,84 | 1 |
| 300 | 140 | 28 x 11 | 4247507165 | 58,43 | 1 |
| 400 | 120 | 28 x 11 | 4247507168 | 67,27 | 1 |
| 500 | 120 | 28 x 11 | 4247507171 | 72,07 | 1 |
| 600 | 120 | 28 x 11 | 4247507174 | 75,89 | 1 |
| 800 | 120 | 28 x 11 | 4247507177 | 91,40 | 1 |

(000E)



Presse à serrage rapide GH

- Étrier fixe et plaque de pression fabriqués d'un seul tenant
- Étrier de coulissement denté
- Profilé de rail optimisé pour une capacité de serrage constante
- Levier de serrage de forme ergonomique
- Levier de déblocage à revêtement plastique, avec protection anti-glisement
- Mécanisme à crans
- Plaque de pression mobile
- Force de serrage jusqu'à 8500 N
- Pour la fixation rapide et aisée avec une pression de serrage élevée

| Capacité de serrage | Portée | Glissière | Réf. | Prix | Q min. cde pièce |
|---------------------|--------|------------|------------|---------|------------------|
| mm | mm | mm | | €/pièce | |
| 160 | 80 | 17,5 x 6,8 | 4247507203 | 64,55 | 1 |
| 200 | 100 | 22 x 8,5 | 4247507206 | 74,14 | 1 |
| 250 | 120 | 24,5 x 9,5 | 4247507209 | 85,41 | 1 |
| 300 | 140 | 28 x 11 | 4247507212 | 101,45 | 1 |
| 400 | 120 | 28 x 11 | 4247507215 | 106,58 | 1 |
| 500 | 120 | 28 x 11 | 4247507218 | 114,34 | 1 |

(000E)



Presse à vis Super Extra 4003-P

- Presse haute performance à boulon
- Poignée coulissante
- Transmission de force directe sans effet de déviation
- Mors de freinage comme protection contre les glissements
- Le boîtier fileté et fermé protège contre les points de soudure, les salissures et les dommages
- Mandrin à lubrification durable
- Réduction du frottement par une technique de roulements à billes
- Pression jusqu'à 15000 N avec une main (40 x 10 mm)

Remarque : environ 60 % de pression en plus pour le même effort par rapport à une presse à vis standard.

| Capacité de serrage | Portée | Glissière | Réf. | Prix | Q min. cde |
|---------------------|--------|-----------|------------|---------|------------|
| mm | mm | mm | | €/pièce | pièce |
| 300 | 90 | 30 x 8 | 4247827010 | 34,49 | 1 |
| 400 | 120 | 35 x 8 | 4247827015 | 42,52 | 1 |
| 600 | 120 | 35 x 8 | 4247827020 | 49,70 | 1 |
| 800 | 120 | 35 x 8 | 4247827025 | 56,83 | 1 |
| 1000 | 120 | 35 x 8 | 4247827030 | 64,13 | 1 |

(000E)



Presse à vis Super Extra 4003-H

- Presse haute performance à boulon
- Poignée pivotante en métal
- Transmission de force directe sans effet de déviation
- Mors de freinage comme protection contre les glissements
- Le boîtier fileté et fermé protège contre les points de soudure, les salissures et les dommages
- Mandrin à lubrification durable
- Réduction du frottement par une technique de roulements à billes
- Pression jusqu'à 15000 N avec une main (40 x 10 mm)

Remarque : environ 60 % de pression en plus pour le même effort par rapport à une presse à vis standard.

| Capacité de serrage | Portée | Glissière | Réf. | Prix | Q min. cde |
|---------------------|--------|-----------|------------|---------|------------|
| mm | mm | mm | | €/pièce | pièce |
| 300 | 120 | 35 x 8 | 4247827100 | 48,10 | 1 |
| 500 | 120 | 35 x 8 | 4247827105 | 55,31 | 1 |
| 500 | 140 | 40 x 10 | 4247827110 | 79,18 | 1 |
| 800 | 120 | 35 x 8 | 4247827115 | 66,01 | 1 |

(000E)



Presse à vis n° 3-P

- Grande portée et beaucoup de puissance
- Double filetage pour une progression de boulon rapide et puissante
- Extrémité filetée avec insert à 6 pans pour un serrage contrôlé avec une clé dynamométrique
- Pression jusqu'à 9000 N pour une portée de 220 mm (centre des boulons)

| Capacité de serrage | Portée | Glissière | Réf. | Prix | Q min. cde pièce |
|---------------------|--------|-----------|------------|---------|------------------|
| mm | mm | mm | | €/pièce | |
| 600 | 220 | 40 x 10 | 4247827200 | 90,83 | 1 |

(000E)



Presse à vis en C SC

- Étrier forgé dans la matrice
- Poignée en T
- Vis brunie
- Utilisation principalement dans la construction métallique et en acier

| Capacité de serrage | Portée | Force de serrage | Réf. | Prix | Q min. cde pièce |
|---------------------|--------|------------------|------------|---------|------------------|
| mm | mm | N | | €/pièce | |
| 60 | 55 | 5500 | 4247808250 | 40,95 | 1 |
| 100 | 75 | 13500 | 4247808253 | 57,01 | 1 |
| 120 | 85 | 18000 | 4247808256 | 68,13 | 1 |
| 150 | 95 | 18000 | 4247808259 | 76,77 | 1 |
| 200 | 105 | 22000 | 4247808262 | 97,18 | 1 |

(000E)



Presse une main EZS

- Glissière en acier spécial
- Corps et étrier en polyamide renforcé de fibres de verre
- Poignée en matière plastique multicomposant
- Poignée avec levier de pompage
- Changement sans outil pour l'écartement
- Possibilité d'écarter et de serrer d'une seule main
- Force de serrage jusqu'à 2000 N
- Convient à des travaux effectués d'une seule main et au-dessus de la tête

Livraison : avec 2 capuchons de protection en matière plastique.

| Capacité de serrage | Portée | Glissière | Réf. | Prix | Q min. cde pièce |
|---------------------|--------|-----------|------------|---------|------------------|
| mm | mm | mm | | €/pièce | |
| 150 | 80 | 19 x 6 | 4247810020 | 28,39 | 1 |
| 300 | 80 | 19 x 6 | 4247810023 | 31,66 | 1 |
| 450 | 80 | 19 x 6 | 4247810026 | 34,07 | 1 |
| 600 | 80 | 19 x 6 | 4247810029 | 38,21 | 1 |
| 900 | 80 | 19 x 6 | 4247810032 | 43,25 | 1 |

(000E)



Serre-joint à levier KliKlamp KLI

- Étrier fixe et coulissant en magnésium
- Extrêmement léger et très résistant
- Polyamide renforcé de fibres de verre pratiquement dépourvu de tension
- Mécanisme à plusieurs crans
- Plaque de pression avec prisme croisé
- Force de serrage jusqu'à 1200 N
- Convient à des éléments ronds, pointus et polygonaux

Livraison : avec capuchons de protection en plastique.

| Capacité de serrage | Portée | Glissière | Réf. | Prix | Q min. cde pièce |
|---------------------|--------|-----------|------------|---------|------------------|
| mm | mm | mm | | €/pièce | |
| 120 | 80 | 20 x 5 | 4247810047 | 26,53 | 1 |
| 160 | 80 | 20 x 5 | 4247810050 | 27,41 | 1 |
| 200 | 80 | 20 x 5 | 4247810053 | 28,08 | 1 |
| 250 | 80 | 20 x 5 | 4247810056 | 29,38 | 1 |

(000E)



Presse équerre WS

- Corps de base et mors de serrage en fonte
- Tige à vis trapézoïdale en acier
- Poignée en bois
- S'adapte automatiquement à l'épaisseur des pièces à usiner
- Serre les pièces à usiner exactement à angle droit

| Capacité de serrage | Ouverture | Hauteur des mors | Réf. | Prix | Q min. cde pièce |
|---------------------|-----------|------------------|------------|---------|------------------|
| mm | mm | mm | | €/pièce | |
| 2 x 55 | 30 | 30 | 4247820010 | 64,21 | 1 |
| 2 x 100 | 60 | 36 | 4247820013 | 92,16 | 1 |

(000E)



Presse équerre WSM

- Corps de base et mors de serrage en fonte de haute qualité, angle exact de 90°
- Broche cuivrée, donc également adaptée aux travaux de soudure
- Trous longitudinaux sur le côté pour un montage sur des tables de soudure et des tables de machines
- S'adapte automatiquement à l'épaisseur des pièces à usiner

| Capacité de serrage | Ouverture | Longueur des mors | Hauteur des mors | Réf. | Prix | Q min. cde pièce |
|---------------------|-----------|-------------------|------------------|------------|---------|------------------|
| mm | mm | mm | mm | | €/pièce | |
| 2 x 90 | 60 | 110 | 35 | 4271814650 | 227,25 | 1 |
| 2 x 120 | 100 | 120 | 61 | 4271814653 | 257,40 | 1 |

(000E)



Pince à riveter manuelle NTH

- Corps de la pince en aluminium moulé sous pression
- Branches en acier, forgées
- Ressort d'ouverture pour une éjection automatique des tiges
- Branches gainées de plastique
- Pour rivets aveugles jusqu'à 5 mm Ø aluminium

Livraison : avec 4 embouts de 10/18; 10/24; 10/27; 10/32 et clé de montage OC 10.



| Course de travail | Longueur totale | Réf. | Prix | Q min. cde pièce |
|-------------------|-----------------|------------|---------|------------------|
| mm | mm | | €/pièce | |
| 8 | 260 | 4248102005 | 16,85 | 1 |

(000E)

Pince à riveter manuelle NTS

- Ressort d'ouverture pour une éjection automatique des tiges
- Branches gainées de plastique
- Pour les rivets aveugles jusqu'à 5 mm de Ø en aluminium et 4 mm de Ø en acier et inox

Livraison : avec 4 embouts 10/18; 10/24; 10/27; 10/32, clé de montage et manuel de maintenance avec liste de pièces de rechange.



| Course de travail | Longueur totale | Réf. | Prix | Q min. cde pièce |
|-------------------|-----------------|------------|---------|------------------|
| mm | mm | | €/pièce | |
| 8 | 275 | 4248102010 | 36,55 | 1 |

(000B)

Pince à riveter manuelle NTX

- Boîtier de pince en fonte d'aluminium
- Branches en acier au chrome-vanadium, forgées
- Branches gainées de plastique
- Pour les rivets aveugles jusqu'à 5 mm de Ø en aluminium et 4 mm de Ø en acier et inox

Livraison : avec 3 embouts 10/18; 10/24; 10/32, clé de montage 10 et manuel de maintenance avec liste de pièces de rechange.



| Course de travail | Longueur totale | Réf. | Prix | Q min. cde pièce |
|-------------------|-----------------|------------|---------|------------------|
| mm | mm | | €/pièce | |
| 8 | 260 | 4248102020 | 55,21 | 1 |

(000B)

Pince à riveter manuelle NTX-F

- Boîtier de pince en fonte d'aluminium
- Branches en acier au chrome-vanadium, forgées
- Ressort d'ouverture pour une éjection automatique des tiges
- Branches gainées de plastique
- Pour les rivets aveugles jusqu'à 5 mm de Ø en aluminium et 4 mm de Ø en acier et inox

Livraison : avec 3 embouts 10/24; 10/27; 10/32, clé de montage 10 et manuel de maintenance avec liste de pièces de rechange.



| Course de travail | Longueur totale | Réf. | Prix | Q min. cde pièce |
|-------------------|-----------------|------------|---------|------------------|
| mm | mm | | €/pièce | |
| 8 | 260 | 4248102023 | 55,21 | 1 |

(000B)

Pince à riveter manuelle Flipper®

- Commande d'une seule main
- 40 % d'effort en moins
- Avec bac de récupération des rivets
- Pour les rivets aveugles jusqu'à 5 mm de Ø en aluminium et 4 mm de Ø en acier et inox

Livraison : avec 3 embouts 10/18; 10/24; 10/29, clé de montage et manuel de maintenance avec liste de pièces de rechange.

| Course de travail | Longueur totale | Réf. | Prix | Q min. cde |
|-------------------|-----------------|------------|---------|------------|
| mm | mm | | €/pièce | pièce |
| 16,2 | 221 | 4248102030 | 67,65 | 1 |

(000B)



Jeu de rivets aveugles Nietboy NTS

- Plage de travail jusqu'à 5 mm Ø alu et jusqu'à 4 mm Ø acier et inox
- Corps de la pince en aluminium moulé sous pression
- Poignées à gaine en plastique
- Branches en acier forgé
- Ressort d'ouverture pour une éjection automatique des tiges
- Tête de pince étroite pour les endroits difficiles d'accès

Livraison : en coffret plastique.

Contenu :

- 1 pince à riveter manuelle NTS
- 4 embouts 10/18; 10/24; 10/27; 10/32
- 3 rivets aveugles alu/acier 4 x 6; 4 x 8; 4 x 12 mm
- Rondelles
- Foret spécial
- 1 clé de montage 10

| Réf. | Prix | Q min. cde |
|------------|-------|------------|
| | €/jeu | jeu |
| 4248102035 | 64,58 | 1 |

(000D)



Jeu de rivets aveugles Junior Nietbox NTX

- Plage de travail jusqu'à 5 mm Ø alu et jusqu'à 4 mm Ø acier et inox
- Corps de la pince en aluminium moulé sous pression
- Poignées gainées en plastique
- Branches en acier au chrome vanadium, forgé
- Tête de pince étroite pour les endroits difficiles d'accès
- Un système de levier intermédiaire réduit la force nécessaire et assure un effet d'amortissement

Livraison : dans une mallette en tôle d'acier.

Contenu :

- 1 pince à riveter manuelle NTX
- 4 rivets aveugles alu/acier 3 x 6; 3 x 8; 4 x 6; 4 x 10 mm
- 1 rivet aveugle acier/acier 3 x 6 mm
- 1 clé de montage 10

| Réf. | Prix | Q min. cde |
|------------|--------|------------|
| | €/jeu | jeu |
| 4248102050 | 134,99 | 1 |

(000D)



Jeu de rivets aveugles Nietboy NTX

- Plage de travail jusqu'à 5 mm Ø alu et jusqu'à 4 mm Ø acier et inox
- Corps de la pince en aluminium moulé sous pression
- Poignées gainées en plastique
- Branches en acier au chrome vanadium, forgé
- Tête de pince étroite pour les endroits difficiles d'accès
- Un système de levier intermédiaire réduit la force nécessaire et assure un effet d'amortissement

GESIPA®



Livraison : dans un coffret en tôle d'acier.

Contenu :

- 1 pince à riveter manuelle NTX
- 10 rivets aveugles alu/acier 3 x 5; 3 x 7; 3 x 8; 3 x 10; 3 x 12; 4 x 5; 4 x 6; 4 x 8; 4 x 10; 4 x 12 mm
- 2 rivets aveugles cuivre/acier 3 x 6; 4 x 6 mm
- 1 clé de montage 10

| Réf. | Prix €/jeu | Q min. cde jeu |
|------------|---------------|----------------------|
| 4248102040 | 162,20 | 1 |

(000D)

Riveteuse à levier HN 2

- Corps de la pince en aluminium moulé sous pression
- Boulons articulés anti-torsion à roulements
- Branches gainées de plastique
- Pour rivets aveugles de 3–6,4 mm de Ø, tous matériaux, sauf PolyGrip® avec 6,4 mm de Ø inox et rivet aveugle G-Bulb

GESIPA®



Livraison : avec 5 embouts 6/29; 16/32; 16/36; 16/40; 16/45, bac de collecte des clous et manuel de maintenance avec liste de pièces de rechange.

| Course de travail mm | Longueur totale mm | Réf. | Prix €/pièce | Q min. cde pièce |
|-------------------------|-----------------------|------------|-----------------|------------------------|
| 10 | 570 | 4248102060 | 201,57 | 1 |

(000A)

Rivet aveugle, alu/acier, standard, tête goutte de suif

- Rivet creux : Alu AIMg 3
- Clou : acier, galvanisé

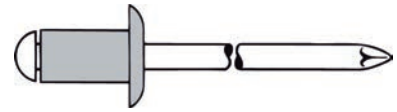

| Ø de clou | Longueur de clou | Épaisseur min. du matériau à riveter | Épaisseur max. du matériau à riveter | Homologation | Réf. | Prix | UP | Q min. cde |
|-----------|------------------|--------------------------------------|--------------------------------------|---|------------|--------|-------------|------------|
| mm | mm | mm | mm | | | € | | pièce |
| 3 | 14 | 9 | 11 | – | 4248104118 | 51,18 | 1000 pièces | 500 |
| 3,2 | 6 | 1,5 | 3,5 | – | 4248104150 | 33,92 | 1000 pièces | 500 |
| 3,2 | 8 | 3,5 | 5 | – | 4248104153 | 37,95 | 1000 pièces | 500 |
| 3,2 | 10 | 5 | 7 | – | 4248104156 | 40,88 | 1000 pièces | 500 |
| 3,2 | 12 | 7 | 9 | – | 4248104159 | 47,62 | 1000 pièces | 500 |
| 3,2 | 16 | 11 | 13 | – | 4248104165 | 62,69 | 1000 pièces | 500 |
| 4 | 5 | 0,5 | 1,5 | – | 4248104197 | 37,95 | 1000 pièces | 500 |
| 4 | 10 | 5 | 6,5 | – | 4248104209 | 46,28 | 1000 pièces | 500 |
| 4 | 12 | 6,5 | 8,5 | – | 4248104212 | 51,66 | 1000 pièces | 500 |
| 4 | 16 | 10,5 | 12,5 | – | 4248104215 | 65,13 | 1000 pièces | 500 |
| 4 | 20 | 14,5 | 16,5 | – | 4248104221 | 77,25 | 1000 pièces | 500 |
| 4 | 40 | 30 | 35 | – | 4248104233 | 224,15 | 1000 pièces | 250 |
| 4,8 | 8 | 2,5 | 4,5 | – | 4248104250 | 56,09 | 1000 pièces | 500 |
| 4,8 | 12 | 6 | 8 | – | 4248104256 | 66,87 | 1000 pièces | 500 |
| 4,8 | 16 | 10 | 12 | – | 4248104262 | 81,77 | 1000 pièces | 500 |
| 4,8 | 18 | 12 | 14 | – | 4248104265 | 98,96 | 1000 pièces | 500 |
| 4,8 | 20 | 14 | 15 | – | 4248104268 | 111,32 | 1000 pièces | 250 |
| 4,8 | 25 | 15 | 20 | – | 4248104271 | 122,96 | 1000 pièces | 250 |
| 4,8 | 30 | 20 | 25 | – | 4248104274 | 151,48 | 1000 pièces | 100 |
| 5 | 10 | 4,5 | 6 | Directive UE relative aux produits de construction 305/2011 | 4248104303 | 62,69 | 1000 pièces | 500 |
| 5 | 12 | 6 | 8 | Directive UE relative aux produits de construction 305/2011 | 4248104306 | 67,27 | 1000 pièces | 500 |
| 5 | 14 | 8 | 10 | Directive UE relative aux produits de construction 305/2011 | 4248104309 | 74,48 | 1000 pièces | 500 |
| 5 | 16 | 10 | 12 | Directive UE relative aux produits de construction 305/2011 | 4248104312 | 82,40 | 1000 pièces | 500 |
| 5 | 30 | 20 | 25 | Directive UE relative aux produits de construction 305/2011 | 4248104324 | 145,72 | 1000 pièces | 100 |
| 5 | 35 | 25 | 30 | Directive UE relative aux produits de construction 305/2011 | 4248104327 | 170,12 | 1000 pièces | 100 |

(000D)

Rivet aveugle, alu/acier, tête fraisée 120°

- Rivet creux : Alu AIMg 3
- Clou : acier, galvanisé

| Ø de clou mm | Longueur de clou mm | Épaisseur min. du matériau à riveter mm | Épaisseur max. du matériau à riveter mm | Réf. | Prix € | UP | Q min. cde pièce |
|-----------------|------------------------|--|--|------------|-----------|-------------|---------------------|
| 4 | 8 | 3 | 5 | 4248104330 | 42,16 | 1000 pièces | 500 |
| 4 | 10 | 5 | 6,5 | 4248104333 | 47,62 | 1000 pièces | 500 |
| 4 | 12 | 6,5 | 8,5 | 4248104336 | 53,24 | 1000 pièces | 500 |

(000D)

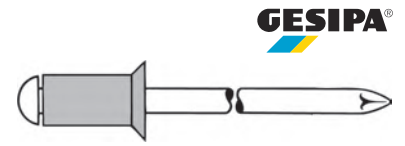

Rivet aveugle, alu/inox, standard, tête goutte de suif

- Rivet creux : Alu AIMg 3
- Clou : inox A2 -n° 1.4541

| Ø de clou mm | Longueur de clou mm | Épaisseur min. du matériau à riveter mm | Épaisseur max. du matériau à riveter mm | Homologation | Réf. | Prix € | UP | Q min. cde pièce |
|-----------------|------------------------|--|--|---|------------|-----------|-------------|---------------------|
| 4 | 8 | 3 | 5 | Directive UE relative aux produits de construction 305/2011 | 4248104403 | 69,33 | 1000 pièces | 500 |
| 4 | 10 | 5 | 6,5 | Directive UE relative aux produits de construction 305/2011 | 4248104406 | 74,79 | 1000 pièces | 500 |

(000D)

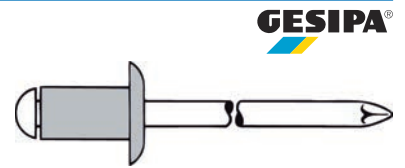

Rivet aveugle inox/inox, standard, tête goutte de suif

- Rivet creux : inox A2-n° 1.4567
- Clou : inox A2 –n° 1.4541

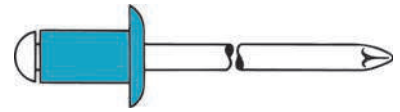
GESIPA®

| Ø de clou | Longueur de clou | Épaisseur min. du matériau à riveter | Épaisseur max. du matériau à riveter | Homologation | Réf. | Prix | UP | Q min. cde |
|-----------|------------------|--------------------------------------|--------------------------------------|---|------------|--------|-------------|------------|
| mm | mm | mm | mm | | | € | | pièce |
| 3 | 10 | 5 | 6,5 | – | 4248104385 | 130,26 | 1000 pièces | 500 |
| 3 | 12 | 6,5 | 8,5 | – | 4248104388 | 166,95 | 1000 pièces | 500 |
| 4 | 8 | 2,5 | 4,5 | Directive UE relative aux produits de construction 305/2011 | 4248104404 | 153,86 | 1000 pièces | 500 |
| 4 | 10 | 4,5 | 6,5 | Directive UE relative aux produits de construction 305/2011 | 4248104407 | 166,95 | 1000 pièces | 500 |
| 4 | 12 | 6,5 | 8,5 | Directive UE relative aux produits de construction 305/2011 | 4248104410 | 186,43 | 1000 pièces | 500 |
| 4 | 14 | 8,5 | 10,5 | Directive UE relative aux produits de construction 305/2011 | 4248104412 | 209,00 | 1000 pièces | 500 |
| 4 | 20 | 12 | 16 | Directive UE relative aux produits de construction 305/2011 | 4248104418 | 292,04 | 1000 pièces | 500 |
| 4,8 | 10 | 4 | 6 | Directive UE relative aux produits de construction 305/2011 | 4248104428 | 244,12 | 1000 pièces | 500 |
| 4,8 | 14 | 8 | 9,5 | Directive UE relative aux produits de construction 305/2011 | 4248104434 | 284,99 | 1000 pièces | 500 |
| 5 | 8 | 2 | 4 | – | 4248104437 | 237,31 | 1000 pièces | 500 |
| 5 | 20 | 11 | 15 | – | 4248104452 | 356,62 | 1000 pièces | 250 |

(000D)

Rivet aveugle, cuivre/bronze, standard, tête goutte de suif

- Rivet creux : cuivre
- Clou : bronze

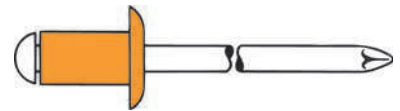
GESIPA®

| Ø de clou | Longueur de clou | Épaisseur min. du matériau à riveter | Épaisseur max. du matériau à riveter | Réf. | Prix | UP | Q min. cde |
|-----------|------------------|--------------------------------------|--------------------------------------|------------|--------|-------------|------------|
| mm | mm | mm | mm | | € | | pièce |
| 3 | 8 | 3 | 5 | 4248104470 | 128,28 | 1000 pièces | 500 |

(000D)

Rivet aveugle CAP® alu/acier, standard, tête goutte de suif

- Rivet creux : alu AlMg 5
- Clou : acier, phosphaté



| Ø de clou | Longueur de clou | Épaisseur min. du matériau à riveter | Épaisseur max. du matériau à riveter | Réf. | Prix | UP | Q min. cde |
|-----------|------------------|--------------------------------------|--------------------------------------|------------|-------|-------------|------------|
| mm | mm | mm | mm | | € | | pièce |
| 3,2 | 8 | 2 | 3,5 | 4248104503 | 60,69 | 1000 pièces | 500 |
| 4 | 8 | 0,5 | 3,5 | 4248104509 | 72,82 | 1000 pièces | 500 |
| 4 | 9,5 | 3,5 | 5 | 4248104512 | 74,56 | 1000 pièces | 500 |

(000D)



Rivet aveugle CAP® alu/inox, standard, tête goutte de suif

- Rivet creux : alu AlMg 5
- Clou : inox



| Ø de clou | Longueur de clou | Épaisseur min. du matériau à riveter | Épaisseur max. du matériau à riveter | Homologation | Réf. | Prix | UP | Q min. cde |
|-----------|------------------|--------------------------------------|--------------------------------------|---|------------|--------|-------------|------------|
| mm | mm | mm | mm | | | € | | pièce |
| 4,8 | 12,5 | 6,5 | 8 | Directive UE relative aux produits de construction 305/2011 | 4248104577 | 171,70 | 1000 pièces | 500 |

(000D)



Rivet aveugle PolyGrip® alu/acier, standard, tête goutte de suif

- Rivet creux : AlMg 2,5
- Clou : acier, galvanisé



| Ø de clou | Longueur de clou | Épaisseur min. du matériau à riveter | Épaisseur max. du matériau à riveter | Homologation | Réf. | Prix | UP | Q min. cde |
|-----------|------------------|--------------------------------------|--------------------------------------|---|------------|-------|-------------|------------|
| mm | mm | mm | mm | | | € | | pièce |
| 4 | 10 | 0,5 | 6,5 | - | 4248104429 | 49,53 | 1000 pièces | 500 |
| 4,8 | 10 | 0,5 | 6,5 | Directive UE relative aux produits de construction 305/2011 | 4248104438 | 62,69 | 1000 pièces | 500 |
| 4,8 | 17 | 6,5 | 13 | Directive UE relative aux produits de construction 305/2011 | 4248104444 | 93,65 | 1000 pièces | 500 |

(000D)

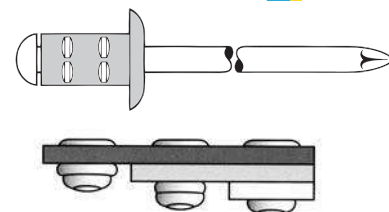

Rivet aveugle, PolyGrip®, alu/acier, tête bombée

- Rivet creux : alliage alu-magnésium AIMg 3
- Clou : acier galvanisé

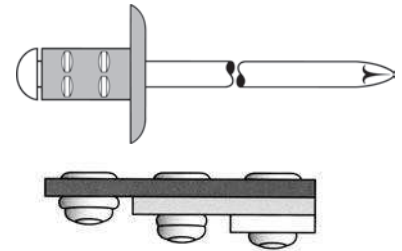

| Ø de clou mm | Longueur de clou mm | Épaisseur min. du matériau à riveter mm | Épaisseur max. du matériau à riveter mm | Taille de la tête | Homologation | Réf. | Prix € | UP | Q min. cde pièce |
|-----------------|------------------------|---|---|-------------------|---|------------|-----------|----------------|------------------------|
| 4 | 10 | 0,5 | 6,5 | K 12 | – | 4248104450 | 74,48 | 1000 pièces | 500 |
| 4,8 | 10 | 0,5 | 6,5 | K 16 | Directive UE relative aux produits de construction 305/2011 | 4248104453 | 92,95 | 1000 pièces | 250 |
| 4,8 | 15 | 4,5 | 11 | K 16 | Directive UE relative aux produits de construction 305/2011 | 4248104456 | 113,93 | 1000 pièces | 250 |

(000D)

Riveteuse GBM 10

- Ressort d'ouverture pour une manipulation aisée
- Réglage simplifié de la course grâce à un écrou moleté avec une échelle de course graduée
- Changement rapide et sans outil des broches filetées
- Pour écrous aveugles M3-M6 en aluminium, jusqu'à M5 en acier, laiton et inox

Livraison : avec broche filetée et embout.



| Taille de la broche filetée | Taille de l'embout | Longueur mm | Réf. | Prix €/pièce | Q min. cde pièce |
|-----------------------------|--------------------|----------------|------------|-----------------|------------------------|
| M5 | M5 | 260 | 4248106013 | 74,30 | 1 |

(000D)

Broche filetée pour riveteuse GBM 10

| Taille de la broche filetée | Réf. | Prix €/pièce | Q min. cde pièce |
|-----------------------------|------------|-----------------|------------------------|
| M4 | 4248106020 | 11,76 | 1 |
| M5 | 4248106023 | 11,76 | 1 |
| M6 | 4248106026 | 11,76 | 1 |

(000D)



Jeu d'écrous aveugles GBM 10

- Équipement idéal d'écrous à sertir pour les artisans, les ateliers de réparation, les stations-service, les serruriers, les plombiers, etc.

Livraison : riveteuse GBM 10 avec broche filetée et embout M5 en position de travail, ainsi que broche filetée et embout en M4; M6, ainsi que différentes dimensions d'écrous aveugles en alu M4; M5; M6.

Livraison : en coffret plastique.

Contenu :

1 riveteuse GBM 10 avec broche filetée et embout M5 en position de travail

1 broche filetée et embout en M4; M6

Dimensions des écrous aveugles en aluminium M4; M5; M6



| Quantité | Réf. | Prix €/jeu | Q min. cde jeu |
|------------|------------|---------------|----------------------|
| 195 pièces | 4248106150 | 159,06 | 1 |

(000D)

Écrou aveugle, Alu, standard, tête goutte de suif

- AlMg 3



| Filetage intérieur | Pas | Clou | Longueur | Ø d'alésage | Épaisseur maximale du matériau à riveter | Réf. | Prix € | UP | Q min. cde pièce |
|--------------------|------|------|----------|-------------|--|------------|-----------|----------------|------------------------|
| | mm | mm | mm | mm | mm | | | | |
| M5 | 0,8 | 7 | 13,5 | 7,1 | 2,5-5 | 4248108103 | 120,19 | 1000 pièces | 500 |
| M6 | 1 | 9 | 15,5 | 9,1 | 0,25-3,5 | 4248108200 | 184,64 | 1000 pièces | 250 |
| M8 | 1,25 | 11 | 17 | 11,1 | 0,25-3,5 | 4248108300 | 239,20 | 1000 pièces | 100 |

(000D)

Écrou aveugle acier, standard, tête goutte de suif

- Acier, galvanisé.



| Filetage intérieur | Pas | Clou | Ø d'alésage | Épaisseur maximale du matériau à riveter | Réf. | Prix € | UP | Q min. cde pièce |
|-----------------------|------|------|-------------|---|------------|-----------|----------------|------------------------|
| | mm | mm | mm | mm | | | | |
| M5 | 0,8 | 7 | 7,1 | 0,25-3 | 4248108330 | 181,31 | 1000 pièces | 500 |
| M6 | 1 | 9 | 9,1 | 0,25-3,5 | 4248108333 | 257,27 | 1000 pièces | 250 |
| M8 | 1,25 | 11 | 11,1 | 0,25-3,5 | 4248108336 | 341,32 | 1000 pièces | 100 |

(000D)

Écrou aveugle, alu, tête fraisée 90°

- AlMg 3

GESIPA®



| Filetage intérieur | Pas | Clou | Longueur | Ø d'alésage | Épaisseur maximale du matériau à riveter | Réf. | Prix | UP | Q min. cde |
|--------------------|------|------|----------|-------------|--|------------|--------|-------------|------------|
| | mm | mm | mm | mm | mm | | € | | pièce |
| M5 | 0,8 | 7 | 13,5 | 7,1 | 1,5-4 | 4248108320 | 118,56 | 1000 pièces | 500 |
| M6 | 1 | 9 | 17 | 9,1 | 1,5-4,5 | 4248108323 | 187,69 | 1000 pièces | 250 |
| M8 | 1,25 | 11 | 18,5 | 11,1 | 1,5-4,5 | 4248108326 | 243,78 | 1000 pièces | 100 |

(000D)

Écrou aveugle acier, tête fraisée 90°

- Acier, galvanisé.

GESIPA®

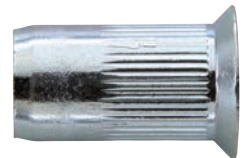

| Filetage intérieur | Pas | Clou | Longueur | Ø d'alésage | Épaisseur maximale du matériau à riveter | Réf. | Prix | UP | Q min. cde |
|--------------------|------|------|----------|-------------|--|------------|--------|-------------|------------|
| | mm | mm | mm | mm | mm | | € | | pièce |
| M6 | 1 | 9 | 17 | 9,1 | 1,5-4,5 | 4248108342 | 260,59 | 1000 pièces | 250 |
| M8 | 1,25 | 11 | 18,5 | 11,1 | 1,5-4,5 | 4248108345 | 328,01 | 1000 pièces | 100 |

(000D)

Agrafeuse manuelle R23

- Entièrement en acier
- Poignée ergonomique avec fonction de verrouillage pour un rangement facile
- Système de chargement facile à utiliser et mécanisme anti-rebond



| Pour agrafes | Contenance du réservoir | Réf. | Prix €/pièce | Q min. cde pièce |
|---------------------|-------------------------|------------|-----------------|------------------------|
| Type 13/37 (4-8 mm) | 156 agrafes | 4248301020 | 41,06 | 1 |

(000E)



Agrafeuse manuelle R33

- Entièrement en acier
- Poignée ergonomique avec fonction de verrouillage pour un rangement facile
- Avec réglage de la force de frappe sur trois niveaux, une économie de force pouvant atteindre 40 %.
- Système de chargement facile à utiliser et mécanisme anti-rebond
- Convient pour les étiquettes, le cuir, la toile, les filets, les rembourrages, les textiles et les tissus, etc.



| Pour agrafes | Contenance du réservoir | Réf. | Prix €/pièce | Q min. cde pièce |
|----------------------|-------------------------|------------|-----------------|------------------------|
| Type 13/37 (6-14 mm) | 156 agrafes | 4248301030 | 63,79 | 1 |

(000E)



Agrafeuse manuelle R13

- Boîtier en plastique antichoc ABS
- Sans rebond
- Avec réservoir en acier se chargeant par en-dessous
- Poignée ergonomique



| Pour agrafes | Contenance du réservoir | Réf. | Prix €/pièce | Q min. cde pièce |
|----------------------|-------------------------|------------|-----------------|------------------------|
| Type 13/37 (4-10 mm) | 156 agrafes | 4248301010 | 25,16 | 1 |

(000E)



Agrafeuse à percussion manuelle R11

- Entièrement en acier
- Bien équilibrée avec une poignée ergonomique antidérapante

Rapid

140

| Pour agrafes | Contenance du réservoir | Réf. | Prix €/pièce | Q min. cde pièce |
|-----------------------|-------------------------|------------|-----------------|------------------------|
| Type 140/11 (6-10 mm) | 168 agrafes | 4248301040 | 73,28 | 1 |

(000E)



Agrafes, type 37 (13)

- Acier
- Largeur de dos de 10,6 mm

Rapid

37
13

| Taille d'agrafe mm | Contenu pièce | Réf. | Prix €/Pack | Q min. cde Pack |
|-----------------------|------------------|------------|----------------|-----------------------|
| 6 | 5000 | 4248303015 | 8,34 | 1 |
| 10 | 5000 | 4248303025 | 10,40 | 1 |

(000H)



Agrafes, type 13

- Acier, galvanisé
- Largeur de dos de 10,6 mm

Rapid

13

| Taille d'agrafe mm | Contenu pièce | Réf. | Prix €/Pack | Q min. cde Pack |
|-----------------------|------------------|------------|----------------|-----------------------|
| 6 | 5000 | 4248303035 | 15,61 | 1 |

(000H)



Agrafes, type 11 (140)

- Acier
- Largeur de dos de 10,6 mm

Rapid

11
140

| Taille d'agrafe mm | Contenu pièce | Réf. | Prix €/Pack | Q min. cde Pack |
|-----------------------|------------------|------------|----------------|-----------------------|
| 6 | 5000 | 4248303045 | 11,61 | 1 |
| 10 | 5000 | 4248303055 | 12,23 | 1 |

(000H)



Craie de marquage ECONOMY n° 795

- Hexagonale
- Sans étiquette
- À base d'huile
- Pour métal, pierre, béton, bois sec et humide

Livraison : dans une boîte.

| Coloris d'écriture | Ø de craie mm | Longueur de craie mm | Contenu pièce | Réf. | Prix €/pièce | Q min. cde pièce |
|--------------------|------------------|-------------------------|------------------|------------|-----------------|------------------------|
| jaune | 11 | 110 | 12 | 4248736070 | 4,50 | 1 |
| rouge | 11 | 110 | 12 | 4248736073 | 4,50 | 1 |
| bleu | 11 | 110 | 12 | 4248736076 | 4,50 | 1 |

(000D)



Craie de forestier et de marquage n° 797

- Hexagonale
- Taillée et avec une étiquette
- Pour le bois, le fer, le caoutchouc, le carton, la pierre et les textiles

Livraison : dans une boîte.

| Coloris d'écriture | Ø de craie mm | Longueur de craie mm | Contenu pièce | Réf. | Prix €/pièce | Q min. cde pièce |
|--------------------|------------------|-------------------------|------------------|------------|-----------------|------------------------|
| jaune | 12 | 120 | 12 | 4248736110 | 9,80 | 1 |
| rouge | 12 | 120 | 12 | 4248736113 | 9,80 | 1 |
| bleu | 12 | 120 | 12 | 4248736116 | 9,80 | 1 |
| blanc | 12 | 120 | 12 | 4248736119 | 9,80 | 1 |

(000D)



Porte-craie

- Boîtier en plastique octogonal
- Mécanisme de pression

| Pour Ø de craie mm | Longueur de boîtier mm | Réf. | Prix €/pièce | Q min. cde pièce |
|-----------------------|---------------------------|------------|-----------------|------------------------|
| 11-12 | 120 | 4248736080 | 8,65 | 1 |

(000D)

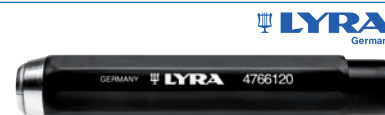

Craie stéatite n° 4900

- Crayon de marquage réfractaire, pour le marquage sur le fer, la tôle et l'acier brûlants
- Résistant à la chaleur jusqu'à 2000 °C

Livraison : dans une boîte.

| Coloris d'écriture | Ø de craie mm | Longueur de craie mm | Contenu pièce | Réf. | Prix €/pièce | Q min. cde pièce |
|--------------------|------------------|-------------------------|------------------|------------|-----------------|------------------------|
| blanc | 10 | 100 | 50 | 4248736091 | 14,53 | 1 |

(000D)



Bâton de craie, carré

- Carré
- Avec étiquette
- Idéal pour la pierre et le béton, également adapté pour le bois, le métal et les pneus secs

Livraison : dans un carton.

| Coloris d'écriture | Ø de craie mm | Longueur de craie mm | Contenu pièce | Réf. | Prix €/Pack | Q min. cde Pack |
|--------------------|------------------|-------------------------|------------------|------------|----------------|-----------------------|
| blanc | 11 | 90 | 12 | 4248736101 | 1,58 | 1 |

(000D)



LYRA
Germany

Craie industrielle n° 491

- Carrée
- Sans étiquette
- Pour métal, pierre, béton, carton, papier, bois sec et pneu humide

Livraison : dans un carton.

| Coloris d'écriture | Ø de craie mm | Longueur de craie mm | Contenu pièce | Réf. | Prix €/Carton | Q min. cde Carton |
|--------------------|------------------|-------------------------|------------------|------------|------------------|-------------------------|
| blanc | 20 | 100 | 100 | 4248736130 | 24,03 | 1 |

(000D)



LYRA
Germany

Tube marqueur indélébile MARK

- Résistant à l'eau
- Pour surfaces rouillées ou huileuses
- Pour le métal, la pierre, le béton, le carrelage, la céramique, le plastique, le verre, le bois sec et humide, les pneus secs

| Coloris d'écriture | Ø de la pointe ronde mm | Contenu ml | Réf. | Prix €/pièce | Q min. cde pièce |
|--------------------|----------------------------|---------------|--------------|-----------------|------------------------|
| blanc | 3 | 50 | 4248736150 ! | 4,15 | 1 |
| rouge | 3 | 50 | 4248736153 ! | 4,15 | 1 |
| jaune | 3 | 50 | 4248736156 ! | 4,15 | 1 |

(000D)



LYRA
Germany

Crayon de charpentier 333®, à l'unité

- Non taillé
- Forme ovale
- Mine extrêmement résistante
- Pour métal, pierre, béton, bois sec et humide

| Longueur de la mine mm | Réf. | Prix €/pièce | Q min. cde pièce |
|---------------------------|------------|-----------------|------------------------|
| 180 | 4248736007 | 1,00 | 1 |
| 240 | 4248736010 | 1,20 | 1 |
| 300 | 4248736013 | 1,40 | 1 |

(000D)



LYRA
Germany

Crayon de menuisier 91T

- Taillé
- Forme ronde
- Dureté 2H pour un marquage de précision
- Idéal pour le bois sec, également adapté au bois humide



| Longueur de la mine | Réf. | Prix | Q min. cde |
|---------------------|------------|---------|------------|
| mm | | €/pièce | pièce |
| 175 | 4280019975 | 0,73 | 1 |

(000D)

Crayon de charpentier mine graphite 334®

- Non taillé
- Taillable des deux côtés
- Forme ovale
- Idéal pour le bois sec et humide, également adapté pour le métal, la pierre et le béton



| Longueur de la mine | Réf. | Prix | Q min. cde |
|---------------------|------------|---------|------------|
| mm | | €/pièce | pièce |
| 240 | 4248736050 | 1,79 | 1 |

(000D)

Crayon de tailleur de pierres 331®

- Non taillé
- Mine incassable avec dureté spéciale
- Forme ovale
- Idéal pour la pierre et le béton, également adapté au métal



| Longueur de la mine | Réf. | Prix | Q min. cde |
|---------------------|------------|---------|------------|
| mm | | €/pièce | pièce |
| 300 | 4248736060 | 1,51 | 1 |

(000D)

Marqueur permanent n° 1

- Pointe biseautée, échangeable
- Encre permanente à faible odeur
- Sans ajout de toluène ou de xylène
- Indélébile et résistant à l'eau, photostable
- Rechargeable
- Tube en aluminium
- Pour le marquage et l'étiquetage de presque tous les matériaux, par exemple le papier, le carton, le métal, le plastique et le verre



| Coloris d'écriture | Largeur du trait env. | Réf. | Prix | Q min. cde |
|--------------------|-----------------------|------------|---------|------------|
| | mm | | €/pièce | pièce |
| noir | 1-5 | 4248738050 | 2,13 | 1 |
| rouge | 1-5 | 4248738053 | 2,13 | 1 |
| bleu | 1-5 | 4248738056 | 2,13 | 1 |

(000D)

Marqueur permanent 3000

- Pointe ronde, échangeable
- Encre permanente à faible odeur
- Sans ajout de toluène ou de xylène
- Indélébile et résistant à l'eau, photostable
- Rechargeable
- Tube en aluminium
- Pour le marquage et l'étiquetage de presque tous les matériaux, par exemple le papier, le carton, le métal, le plastique et le verre



| Coloris d'écriture | Largeur du trait env. | | Réf. | Prix €/pièce | Q min. cde pièce |
|--------------------|-----------------------|--|------------|-----------------|------------------------|
| | mm | | | | |
| noir | 1,5-3 | | 4248738100 | 2,51 | 1 |
| rouge | 1,5-3 | | 4248738103 | 2,51 | 1 |
| bleu | 1,5-3 | | 4248738106 | 2,51 | 1 |

(000D)

Marqueur permanent 800

- Pointe biseautée large, échangeable
- Encre permanente à séchage rapide et faible odeur
- Sans ajout de toluène ou de xylène
- Indélébile et résistant à l'eau, photostable
- Rechargeable
- Tube en aluminium
- Pour écrire sur presque tous les matériaux, également le métal, le verre et le plastique



| Coloris d'écriture | Largeur du trait env. | | Réf. | Prix €/pièce | Q min. cde pièce |
|--------------------|-----------------------|--|------------|-----------------|------------------------|
| | mm | | | | |
| noir | 4-12 | | 4248738310 | 6,00 | 1 |
| rouge | 4-12 | | 4248738313 | 6,00 | 1 |

(000D)

Marqueur permanent retract 11

- Pointe ronde
- Mécanisme de pression avec maniement à une main
- Encre permanente à séchage rapide et faible odeur
- Sans ajout de toluène ou de xylène
- Indélébile et résistant à l'eau, photostable
- Rechargeable
- Tube en plastique
- Pour le marquage et l'étiquetage de presque tous les matériaux, par exemple le papier, le carton, le métal, le verre, le plastique et le bois lisse



Remarque : le marqueur permanent n'a pas de capuchon, la technique spéciale de fermeture empêche le marqueur de sécher lorsque la pointe est rétractée

| Coloris d'écriture | Largeur du trait env. | | Réf. | Prix €/pièce | Q min. cde pièce |
|--------------------|-----------------------|--|------------|-----------------|------------------------|
| | mm | | | | |
| noir | 1,5-3 | | 4248738300 | 3,19 | 1 |
| rouge | 1,5-3 | | 4248738303 | 3,19 | 1 |

(000D)

Marqueur peinture pour l'industrie 950



- Pointe crayeuse qui sort en tournant
- Pâte de couleur permanente et couvrante
- Indélébile et résistant à l'eau, photostable
- Tube en plastique
- Pour un marquage permanent sur des surfaces rouillées ou rugueuses de matériaux tels que le métal, la pierre et le bois
- Également pour les marquages sur les supports propres sous l'eau



| Coloris d'écriture | Largeur du trait env. mm | Réf. | Prix €/pièce | Q min. cde pièce |
|--------------------|-----------------------------|------------|-----------------|------------------------|
| rouge | 10 | 4248738320 | 4,97 | 1 |
| jaune | 10 | 4248738323 | 4,97 | 1 |
| blanc | 10 | 4248738326 | 4,97 | 1 |

(000D)

Marqueur de charpentier 8850



- Pointe ronde
- Embout long et fin
- Encre spéciale permanente à séchage rapide, résistante à l'eau et à l'effacement
- Tube en plastique
- Pour marquer des trous de perçage et sur presque tous les matériaux, y compris le verre et le plastique, dans des endroits difficiles d'accès



| Coloris d'écriture | Largeur du trait env. mm | Réf. | Prix €/pièce | Q min. cde pièce |
|--------------------|-----------------------------|------------|-----------------|------------------------|
| noir | 0,7-1 | 4248738341 | 4,30 | 1 |

(000D)

Marqueur UV Securitas 8280



- Pointe ronde
- Encre spéciale permanente à séchage rapide
- Visible uniquement sous la lumière des UV
- Tube en aluminium
- Pour les marquages cachés et pour écrire sur presque tous les matériaux

| Coloris d'écriture | Largeur du trait env. mm | Réf. | Prix €/pièce | Q min. cde pièce |
|--------------------|-----------------------------|------------|-----------------|------------------------|
| incolore | 1,5-3 | 4248738350 | 5,03 | 1 |

(000D)



Marqueur indélébile pour l'industrie 8300

- Pointe ronde
- Encre permanente à séchage rapide
- Indélébile et résistant à l'eau, photostable
- Tube en aluminium
- Pour l'écriture sur des surfaces légèrement huilées et poussiéreuses

edding®



| Coloris d'écriture | Largeur du trait env. mm | Réf. | Prix €/pièce | Q min. cde pièce |
|--------------------|-----------------------------|------------|-----------------|------------------------|
| noir | 1,5-3 | 4248738360 | 3,27 | 1 |
| rouge | 1,5-3 | 4248738363 | 3,27 | 1 |

(000D)

Marqueur pour l'industrie 8750

- Pointe ronde
- Flux d'encre régulé par une valve
- Encre permanente, couvrant comme un verni, à séchage rapide
- Indélébile et résistant à l'eau, photostable
- Tube en aluminium
- Pour l'écriture sur des surfaces légèrement huilées et poussiéreuses, foncées ou transparentes

edding®



| Coloris d'écriture | Largeur du trait env. mm | Réf. | Prix €/pièce | Q min. cde pièce |
|--------------------|-----------------------------|------------|-----------------|------------------------|
| rouge | 2-4 | 4248738370 | 4,17 | 1 |
| bleu | 2-4 | 4248738373 | 4,17 | 1 |
| jaune | 2-4 | 4248738376 | 4,17 | 1 |
| blanc | 2-4 | 4248738379 | 4,17 | 1 |

(000D)

Lot de marqueurs pour câbles 8407

- Pointe ronde
- Encre permanente à séchage rapide et faible odeur à base d'alcool
- Indélébile et résistant à l'eau, photostable
- Tube en plastique
- Pour écrire sur les câbles particulièrement fins, également pour le verre et le plastique

edding®



Livraison : sous étui synthétique.

| Coloris d'écriture | Largeur du trait env. mm | Contenu pièce | Réf. | Prix €/pièce | Q min. cde pièce |
|----------------------|-----------------------------|------------------|------------|-----------------|------------------------|
| rouge/bleu/vert/noir | 0,3 | 4 | 4248738400 | 7,76 | 1 |

(000D)

Étiqueteuse

Utilisez le LabelManager 280 de manière autonome - ou connectez-le à votre PC ou Mac via USB et utilisez le logiciel DYMO Label pour imprimer des codes à barres, des logos, des étiquettes à partir de fichiers et bien plus encore.

Avec batterie rechargeable et adaptateur de charge.

- Étiqueteuse portable professionnelle
- Clavier QWERTY semblable à celui d'un ordinateur
- Avec possibilité de connexion à un PC
- Avec batterie rechargeable et adaptateur de charge
- Avec kit de démarrage D1
- Utilise des étiquettes DYMO D1 de 6, 9 et 12 mm

| n° | Réf. | Prix €/pièce | Q min. cde pièce |
|--------|--------------|-----------------|------------------------|
| LM 280 | 4248740013 ! | 91,50 | 1 |

(000B)

DYMO



Adaptateur DYMO

- Accessoires pour le LabelManager

| Réf. | Prix €/pièce | Q min. cde pièce |
|------------|-----------------|------------------------|
| 4248740030 | 46,30 | 1 |

(000E)

DYMO



Ruban de marquage D1 DYMO, 12 mm

- Cassettes de ruban avec ruban autocollant détachable
- Pour tous les systèmes d'étiquetage DYMO D1 (LabelManager, LabelPoint, PnP, Mobile Labeler et LabelWriter Duo)
- Largeur de ruban : 12 mm
- Longueur de ruban : 7 m

| Modèle | Réf. | Prix €/pièce | Q min. cde pièce |
|----------------------|------------|-----------------|------------------------|
| noir sur transparent | 4248740040 | 21,73 | 1 |
| bleu sur transparent | 4248740043 | 21,73 | 1 |
| noir sur blanc | 4248740049 | 21,73 | 1 |
| bleu sur blanc | 4248740052 | 21,73 | 1 |
| rouge sur blanc | 4248740055 | 21,73 | 1 |
| noir sur bleu | 4248740058 | 21,73 | 1 |
| noir sur rouge | 4248740061 | 21,73 | 1 |
| noir sur jaune | 4248740064 | 21,73 | 1 |
| noir sur vert | 4248740067 | 21,73 | 1 |

(000E)

DYMO





ÉQUIPEMENTS DE CHANTIER

| | |
|------------------------------|------------|
| BROUETTES | PAGE 2/101 |
| CISEAUX À BOIS | PAGE 2/40 |
| CÔNES DE SIGNALISATION | PAGE 2/103 |
| ÉQUERRES | PAGE 2/45 |
| FORETS BÉTON | PAGE 2/2 |
| LAMES DE SCIE SAUTEUSE | PAGE 2/59 |
| LAMES-SCIES | PAGE 2/26 |
| MATÉRIEL DE CHANTIER | PAGE 2/92 |
| MÉLANGEURS | PAGE 2/115 |
| PINCEAUX | PAGE 2/120 |
| POMPES À MOTEUR SUBMERSIBLES | PAGE 2/125 |
| RABOTS | PAGE 2/37 |
| SCIES JAPONAISES | PAGE 2/48 |
| SCIES-CLOCHES | PAGE 2/86 |
| TRÉPANS | PAGE 2/17 |
| TRUELLES | PAGE 2/109 |
| VENTOUSES | PAGE 2/119 |

Foret béton

- Perceuse à percussion avec plaquette en carbure
- Surface trempée spéciale pour une résistance élevée à la rupture lors du perçage avec perforateur
- Pour le béton, la pierre, la maçonnerie, la brique cuite, les matériaux légers, le granite, le marbre

forum
Professional Solutions



| Ø du foret | Longueur d'hélice | Longueur totale | Ø de queue | Réf. | Prix | Q min. cde pièce |
|------------|-------------------|-----------------|------------|------------|---------|------------------|
| mm | mm | mm | mm | | €/pièce | |
| 3 | 45 | 85 | 3 | 4220303010 | 2,55 | 1 |
| 4 | 45 | 85 | 4 | 4220303013 | 2,35 | 1 |
| 5 | 50 | 90 | 5 | 4220303016 | 2,44 | 1 |
| 6 | 60 | 100 | 6 | 4220303019 | 2,72 | 1 |
| 7 | 60 | 100 | 7 | 4220303020 | 3,18 | 1 |
| 8 | 80 | 120 | 8 | 4220303022 | 2,77 | 1 |
| 9 | 80 | 120 | 9 | 4220303023 | 3,63 | 1 |
| 10 | 80 | 120 | 10 | 4220303025 | 4,45 | 1 |
| 12 | 90 | 130 | 10 | 4220303028 | 5,18 | 1 |
| 14 | 90 | 150 | 10 | 4220303031 | 8,21 | 1 |
| 16 | 90 | 150 | 10 | 4220303034 | 10,69 | 1 |

(000G, 000F)

Jeu de forets béton

- Perceuse à percussion avec plaquette en carbure
- Surface trempée spéciale pour une résistance élevée à la rupture lors du perçage avec perforateur
- Pour le béton, la pierre, la maçonnerie, la brique cuite, les matériaux légers, le granite, le marbre

forum
Professional Solutions



Livraison : dans un coffret en métal.

| Quantité | Contenu | Réf. | Prix | Q min. cde jeu |
|----------|--------------------|------------|-------|----------------|
| | mm | | €/jeu | |
| 7 pièces | 4; 5; 6; 8; 10; 12 | 4220303150 | 26,22 | 1 |

(000G)

Foret "perce-verre" CeramicMaster

- Arête transversale taillée, réaffûtable
- Queue 6 pans, 1/4"
- Perçage précis sur surfaces lisses et délicates
- Pour la céramique, les carreaux, le carrelage dur, le verre, le verre acrylique, le verre miroir

heller
PREMIUM TOOLS



Remarque : utiliser uniquement en rotation à bas régime et refroidir suffisamment.

| Ø du foret | Longueur totale | Réf. | Prix | Q min. cde pièce |
|------------|-----------------|------------|---------|------------------|
| mm | mm | | €/pièce | |
| 3 | 75 | 4221201500 | 8,26 | 1 |
| 4 | 75 | 4221201503 | 8,45 | 1 |
| 5 | 75 | 4221201506 | 9,15 | 1 |
| 6 | 75 | 4221201509 | 9,50 | 1 |
| 8 | 85 | 4221201512 | 13,15 | 1 |
| 10 | 85 | 4221201515 | 17,42 | 1 |

(000H)

Jeu de forets perce-verre CeramicMaster

- Arête transversale taillée, réaffûtable
- Queue 6 pans, 1/4"
- Perçage précis sur surfaces lisses et délicates
- Pour la céramique, les carreaux, le carrelage dur, le verre, le verre acrylique, le verre miroir

Livraison : dans un coffret plastique.

Remarque : utiliser uniquement en rotation à bas régime et refroidir suffisamment.



| Quantité | Contenu mm | Réf. | Prix €/jeu | Q min. cde jeu |
|----------|----------------|------------|---------------|----------------------|
| 5 pièces | 4; 5; 6; 8; 10 | 4221201518 | 53,19 | 1 |

(000H)

Foret pour perforateurs SDS-plus

- Géométrie à 2 taillants
- Comportement de perçage optimisé en vibrations
- Hélice alternative pour une évacuation élevée de la poussière de perçage
- Surface trempée spéciale pour une résistance élevée à la rupture lors du perçage avec perforateur
- Pour le béton, la maçonnerie, la pierre naturelle, les carreaux, le marbre, la brique cuite

Remarque : pour les forets longs, pré-percer à une profondeur d'au moins 150 mm avec un foret court de même diamètre.



| Ø du foret mm | Longueur d'hélice mm | Longueur totale mm | Réf. | Prix €/pièce | Q min. cde pièce |
|------------------|-------------------------|-----------------------|------------|-----------------|------------------------|
| 4 | 50 | 110 | 4220305010 | 2,72 | 1 |
| 5 | 50 | 110 | 4220305013 | 2,16 | 1 |
| 5 | 100 | 160 | 4220305016 | 2,35 | 1 |
| 6 | 50 | 110 | 4220305019 | 2,14 | 1 |
| 6 | 100 | 160 | 4220305022 | 2,35 | 1 |
| 6 | 150 | 210 | 4220305025 | 3,97 | 1 |
| 6 | 200 | 260 | 4220305028 | 4,82 | 1 |
| 6,5 | 200 | 260 | 4220305029 | 8,32 | 1 |
| 7 | 100 | 160 | 4220305031 | 3,11 | 1 |
| 8 | 50 | 110 | 4220305034 | 2,83 | 1 |
| 8 | 100 | 160 | 4220305037 | 2,87 | 1 |
| 8 | 150 | 210 | 4220305040 | 3,43 | 1 |
| 8 | 200 | 260 | 4220305043 | 3,53 | 1 |
| 8 | 250 | 310 | 4220305044 | 6,29 | 1 |
| 8 | 400 | 460 | 4220305045 | 9,59 | 1 |
| 10 | 50 | 110 | 4220305047 | 3,22 | 1 |
| 10 | 100 | 160 | 4220305046 | 3,39 | 1 |
| 10 | 150 | 210 | 4220305049 | 3,91 | 1 |
| 10 | 200 | 260 | 4220305052 | 4,82 | 1 |
| 10 | 250 | 310 | 4220305055 | 5,53 | 1 |
| 10 | 300 | 350 | 4220305056 | 9,57 | 1 |
| 10 | 400 | 460 | 4220305058 | 8,06 | 1 |
| 10 | 550 | 600 | 4220305059 | 19,59 | 1 |
| 11 | 150 | 210 | 4220305061 | 7,21 | 1 |
| 12 | 100 | 160 | 4220305064 | 3,38 | 1 |
| 12 | 150 | 210 | 4220305067 | 4,30 | 1 |
| 12 | 200 | 260 | 4220305070 | 5,53 | 1 |
| 12 | 250 | 310 | 4220305071 | 7,62 | 1 |
| 12 | 400 | 450 | 4220305073 | 9,61 | 1 |
| 12 | 550 | 600 | 4220305076 | 15,68 | 1 |
| 12 | 950 | 1000 | 4220305077 | 55,04 | 1 |
| 14 | 100 | 160 | 4220305082 | 5,66 | 1 |
| 14 | 150 | 200 | 4220305085 | 6,89 | 1 |

Suite à la page suivante

Suite

| Ø du foret | Longueur d'hélice | Longueur totale | Réf. | Prix | Q min. cde pièce |
|------------|-------------------|-----------------|------------|---------|------------------|
| mm | mm | mm | | €/pièce | |
| 14 | 200 | 250 | 4220305088 | 7,60 | 1 |
| 14 | 250 | 300 | 4220305091 | 8,06 | 1 |
| 14 | 400 | 450 | 4220305094 | 11,77 | 1 |
| 14 | 550 | 600 | 4220305097 | 25,08 | 1 |
| 14 | 950 | 1000 | 4220305098 | 60,39 | 1 |
| 15 | 100 | 150 | 4220305100 | 10,69 | 1 |
| 15 | 150 | 200 | 4220305101 | 11,40 | 1 |
| 15 | 200 | 250 | 4220305103 | 12,66 | 1 |
| 16 | 100 | 150 | 4220305104 | 7,60 | 1 |
| 16 | 150 | 200 | 4220305106 | 8,40 | 1 |
| 16 | 200 | 250 | 4220305107 | 14,93 | 1 |
| 16 | 250 | 300 | 4220305109 | 12,44 | 1 |
| 16 | 400 | 450 | 4220305112 | 16,39 | 1 |
| 16 | 550 | 600 | 4220305115 | 17,95 | 1 |
| 16 | 750 | 800 | 4220305116 | 35,55 | 1 |
| 16 | 950 | 1000 | 4220305117 | 64,58 | 1 |
| 18 | 150 | 200 | 4220305118 | 20,22 | 1 |
| 18 | 200 | 250 | 4220305119 | 15,53 | 1 |
| 18 | 250 | 300 | 4220305120 | 16,96 | 1 |
| 18 | 400 | 450 | 4220305121 | 17,95 | 1 |
| 18 | 950 | 1000 | 4220305122 | 73,85 | 1 |
| 20 | 150 | 200 | 4220305124 | 24,39 | 1 |
| 20 | 250 | 300 | 4220305125 | 19,53 | 1 |
| 20 | 550 | 600 | 4220305126 | 37,93 | 1 |
| 20 | 400 | 450 | 4220305127 | 20,61 | 1 |
| 20 | 950 | 1000 | 4220305128 | 82,60 | 1 |
| 22 | 200 | 250 | 4220305129 | 34,80 | 1 |
| 22 | 400 | 450 | 4220305130 | 32,72 | 1 |
| 22 | 950 | 1000 | 4220305131 | 85,71 | 1 |
| 24 | 200 | 250 | 4220305132 | 41,43 | 1 |
| 24 | 400 | 405 | 4220305133 | 54,26 | 1 |
| 25 | 200 | 250 | 4220305134 | 42,51 | 1 |
| 25 | 400 | 450 | 4220305135 | 39,18 | 1 |
| 25 | 950 | 1000 | 4220305137 | 102,49 | 1 |
| 26 | 400 | 450 | 4220305136 | 52,23 | 1 |
| 28 | 400 | 450 | 4220305139 | 58,60 | 1 |
| 30 | 400 | 450 | 4220305142 | 63,48 | 1 |

(000G, 000F)

Foret pour perforateurs SDS-plus

- Géométrie à 4 taillants
- Comportement de perçage optimisé en vibrations
- Hélice alternative pour une évacuation élevée de la poussière de perçage
- Surface trempée spéciale pour une résistance élevée à la rupture lors du perçage avec perforateur
- Pour le béton, la maçonnerie, la pierre naturelle, les carreaux, le marbre, la brique cuite

Remarque : pour les forets longs, pré-percer à une profondeur d'au moins 150 mm avec un foret court de même diamètre.

forum
Professional Solutions



| Ø du foret mm | Longueur d'hélice mm | Longueur totale mm | Réf. | Prix €/pièce | Q min. cde pièce |
|------------------|-------------------------|-----------------------|------------|-----------------|------------------------|
| 5 | 50 | 110 | 4220318013 | 5,22 | 1 |
| 5 | 100 | 160 | 4220318016 | 5,42 | 1 |
| 6 | 50 | 110 | 4220318019 | 5,22 | 1 |
| 6 | 100 | 160 | 4220318022 | 5,24 | 1 |
| 6 | 150 | 210 | 4220318025 | 8,68 | 1 |
| 6 | 200 | 260 | 4220318028 | 9,50 | 1 |
| 8 | 50 | 110 | 4220318034 | 5,96 | 1 |
| 8 | 100 | 160 | 4220318037 | 6,01 | 1 |
| 8 | 150 | 210 | 4220318040 | 7,20 | 1 |
| 8 | 200 | 260 | 4220318043 | 9,05 | 1 |
| 8 | 250 | 310 | 4220318044 | 12,65 | 1 |
| 8 | 400 | 460 | 4220318045 | 21,11 | 1 |
| 10 | 50 | 110 | 4220318047 | 7,02 | 1 |
| 10 | 100 | 160 | 4220318046 | 7,11 | 1 |
| 10 | 150 | 210 | 4220318049 | 8,48 | 1 |
| 10 | 200 | 260 | 4220318052 | 10,85 | 1 |
| 10 | 250 | 310 | 4220318055 | 12,47 | 1 |
| 10 | 400 | 460 | 4220318058 | 18,27 | 1 |
| 12 | 100 | 160 | 4220318064 | 8,51 | 1 |
| 12 | 150 | 210 | 4220318067 | 10,04 | 1 |
| 12 | 200 | 260 | 4220318070 | 12,82 | 1 |
| 12 | 250 | 310 | 4220318071 | 14,62 | 1 |
| 12 | 400 | 450 | 4220318073 | 22,52 | 1 |
| 12 | 550 | 600 | 4220318076 | 38,79 | 1 |
| 14 | 100 | 160 | 4220318082 | 12,65 | 1 |
| 14 | 150 | 200 | 4220318085 | 14,51 | 1 |
| 14 | 200 | 250 | 4220318088 | 16,04 | 1 |
| 14 | 250 | 300 | 4220318091 | 18,70 | 1 |
| 14 | 400 | 450 | 4220318094 | 27,18 | 1 |
| 14 | 550 | 600 | 4220318097 | 44,78 | 1 |
| 16 | 150 | 200 | 4220318106 | 19,21 | 1 |
| 16 | 200 | 250 | 4220318107 | 20,29 | 1 |
| 16 | 250 | 300 | 4220318109 | 23,56 | 1 |
| 16 | 400 | 450 | 4220318112 | 38,05 | 1 |
| 16 | 550 | 600 | 4220318115 | 47,75 | 1 |

(000E)

Foret pour perforateurs SDS-plus plus-5

- 2 taillants, avec pointe en carbure
- Spirale quadruple innovante pour une évacuation rapide de la poussière de perçage
- Processus de brasage et de trempage inductif séparé de la tête et de la spirale
- Consolidation des surfaces plus forte et uniformément lisse
- Durée de vie élevée et trous percés avec précision
- Pour la maçonnerie et le béton



| Ø du foret | Longueur d'hélice | Longueur totale | Réf. | Prix | Q min. |
|------------|-------------------|-----------------|------------|---------|--------------|
| mm | mm | mm | | €/pièce | cde pièce |
| 4 | 50 | 115 | 4220308400 | 4,86 | 1 |
| 4 | 100 | 165 | 4220308403 | 5,51 | 1 |
| 5 | 50 | 115 | 4220308406 | 3,62 | 1 |
| 5 | 100 | 165 | 4220308409 | 4,40 | 1 |
| 5 | 150 | 215 | 4220308412 | 6,67 | 1 |
| 6 | 50 | 115 | 4220308415 | 3,35 | 1 |
| 6 | 100 | 165 | 4220308418 | 3,67 | 1 |
| 6 | 150 | 215 | 4220308421 | 6,29 | 1 |
| 6 | 200 | 265 | 4220308424 | 6,83 | 1 |
| 6 | 250 | 315 | 4220308427 | 10,56 | 1 |
| 6,5 | 100 | 165 | 4220308433 | 4,62 | 1 |
| 6,5 | 150 | 215 | 4220308436 | 7,07 | 1 |
| 6,5 | 200 | 265 | 4220308439 | 8,86 | 1 |
| 6,5 | 250 | 315 | 4220308440 | 10,72 | 1 |
| 7 | 150 | 215 | 4220308442 | 6,70 | 1 |
| 8 | 50 | 115 | 4220308445 | 4,16 | 1 |
| 8 | 100 | 165 | 4220308448 | 4,89 | 1 |
| 8 | 150 | 215 | 4220308451 | 5,05 | 1 |
| 8 | 200 | 265 | 4220308454 | 6,45 | 1 |
| 8 | 250 | 315 | 4220308457 | 9,21 | 1 |
| 8 | 400 | 465 | 4220308458 | 13,20 | 1 |
| 10 | 100 | 165 | 4220308463 | 5,40 | 1 |
| 10 | 150 | 215 | 4220308466 | 5,99 | 1 |
| 10 | 200 | 265 | 4220308469 | 7,78 | 1 |
| 10 | 250 | 315 | 4220308472 | 9,02 | 1 |
| 10 | 300 | 365 | 4220308475 | 12,83 | 1 |
| 10 | 400 | 465 | 4220308478 | 13,66 | 1 |
| 10 | 550 | 615 | 4220308481 | 23,71 | 1 |
| 10 | 950 | 1005 | 4220308484 | 55,19 | 1 |
| 12 | 100 | 165 | 4220308487 | 5,78 | 1 |
| 12 | 150 | 215 | 4220308490 | 7,05 | 1 |
| 12 | 200 | 265 | 4220308493 | 8,96 | 1 |
| 12 | 250 | 315 | 4220308496 | 11,04 | 1 |
| 12 | 400 | 465 | 4220308499 | 15,96 | 1 |
| 12 | 550 | 615 | 4220308502 | 28,38 | 1 |
| 14 | 100 | 165 | 4220308511 | 9,26 | 1 |
| 14 | 150 | 215 | 4220308514 | 10,61 | 1 |
| 14 | 200 | 265 | 4220308517 | 11,64 | 1 |
| 14 | 250 | 315 | 4220308520 | 12,50 | 1 |
| 14 | 400 | 465 | 4220308523 | 18,95 | 1 |
| 14 | 550 | 615 | 4220308526 | 30,67 | 1 |
| 15 | 100 | 165 | 4220308529 | 10,88 | 1 |
| 15 | 200 | 265 | 4220308532 | 14,50 | 1 |
| 15 | 400 | 465 | 4220308535 | 29,21 | 1 |
| 16 | 150 | 215 | 4220308538 | 13,77 | 1 |
| 16 | 200 | 265 | 4220308541 | 14,82 | 1 |
| 16 | 250 | 315 | 4220308544 | 15,85 | 1 |
| 16 | 400 | 465 | 4220308547 | 27,84 | 1 |
| 16 | 550 | 615 | 4220308550 | 30,51 | 1 |
| 16 | 950 | 1005 | 4220308553 | 72,55 | 1 |
| 18 | 150 | 200 | 4220308556 | 21,82 | 1 |
| 18 | 250 | 300 | 4220308559 | 29,86 | 1 |

Suite à la page suivante

Suite

| Ø du foret | Longueur d'hélice | Longueur totale | Réf. | Prix | Q min. cde pièce |
|------------|-------------------|-----------------|------------|---------|------------------|
| mm | mm | mm | | €/pièce | |
| 18 | 400 | 450 | 4220308562 | 29,21 | 1 |
| 18 | 550 | 615 | 4220308565 | 45,52 | 1 |
| 20 | 150 | 200 | 4220308568 | 26,24 | 1 |
| 20 | 250 | 300 | 4220308571 | 32,13 | 1 |
| 20 | 400 | 450 | 4220308574 | 33,97 | 1 |
| 20 | 550 | 600 | 4220308577 | 46,79 | 1 |
| 22 | 200 | 250 | 4220308580 | 38,37 | 1 |
| 22 | 400 | 450 | 4220308583 | 53,54 | 1 |
| 24 | 200 | 250 | 4220308586 | 43,15 | 1 |
| 24 | 400 | 450 | 4220308589 | 56,86 | 1 |
| 25 | 200 | 250 | 4220308592 | 46,76 | 1 |
| 25 | 400 | 450 | 4220308595 | 65,04 | 1 |
| 26 | 200 | 250 | 4220308598 | 48,38 | 1 |
| 26 | 400 | 450 | 4220308601 | 65,26 | 1 |

(000H)

Foret pour perforateurs SDS-plus plus-5, pack de 10

- 2 taillants, avec pointe en carbure
- Spirale quadruple innovante pour une évacuation rapide de la poussière de perçage
- Processus de brasage et de trempage inductif séparé de la tête et de la spirale
- Consolidation des surfaces plus forte et uniformément lisse
- Durée de vie élevée et trous percés avec précision
- Pour la maçonnerie et le béton

Livraison : 10 pièces dans un coffret en plastique.

| Ø du foret | Longueur d'hélice | Longueur totale | Réf. | Prix | Q min. cde jeu |
|------------|-------------------|-----------------|------------|-------|----------------|
| mm | mm | mm | | €/jeu | |
| 6 | 50 | 115 | 4220308900 | 30,51 | 1 |
| 6 | 100 | 165 | 4220308903 | 33,56 | 1 |
| 8 | 100 | 165 | 4220308906 | 42,07 | 1 |
| 8 | 150 | 215 | 4220308909 | 48,95 | 1 |
| 10 | 100 | 165 | 4220308912 | 50,17 | 1 |
| 12 | 150 | 215 | 4220308915 | 62,86 | 1 |

(000H)



Jeu de forets pour perforateurs SDS-plus

- Géométrie à 2 taillants
- Comportement de perçage optimisé en vibrations
- Hélice alternative pour une évacuation élevée de la poussière de perçage
- Surface trempée spéciale pour une résistance élevée à la rupture lors du perçage avec perforateur
- Pour le béton, la maçonnerie, la pierre naturelle, les carreaux, le marbre, la brique cuite

Livraison : dans un coffret plastique.

| Quantité | Contenu | Réf. | Prix | Q min. cde jeu |
|----------|----------------------------|------------|-------|----------------|
| | mm | | €/jeu | |
| 5 pièces | 5; 6 x 110; 6; 8; 10 x 160 | 4220305150 | 17,47 | 1 |

(000G)



Jeu de forets pour perceurs SDS-plus

- Géométrie à 2 taillants
- Comportement de perçage optimisé en vibrations
- Hélice alternative pour une évacuation élevée de la poussière de perçage
- Surface trempée spéciale pour une résistance élevée à la rupture lors du perçage avec perceur
- Pour le béton, la maçonnerie, la pierre naturelle, les carreaux, le marbre, la brique cuite

Livraison : dans un coffret en métal.

| Quantité | Contenu | Réf. | Prix | Q min. cde jeu |
|----------|-----------------------------------|------------|-------|----------------|
| | mm | | | |
| 7 pièces | 5; 6; 8 x 110; 6; 8; 10; 12 x 160 | 4220305153 | 24,45 | 1 |

(000G)



Jeu de forets pour perceurs SDS-plus

- Géométrie à 4 taillants
- Comportement de perçage optimisé en vibrations
- Hélice alternative pour une évacuation élevée de la poussière de perçage
- Surface trempée spéciale pour une résistance élevée à la rupture lors du perçage avec perceur
- Pour le béton, la maçonnerie, la pierre naturelle, les carreaux, le marbre, la brique cuite

Livraison : dans un coffret plastique.

| Quantité | Contenu | Réf. | Prix | Q min. cde jeu |
|----------|-----------------------|------------|-------|----------------|
| | mm | | | |
| 5 pièces | 5; 6; 8; 10; 12 x 160 | 4220318150 | 40,37 | 1 |

(000E)



Jeu de forets pour perceurs SDS-plus

- Géométrie à 4 taillants
- Comportement de perçage optimisé en vibrations
- Hélice alternative pour une évacuation élevée de la poussière de perçage
- Surface trempée spéciale pour une résistance élevée à la rupture lors du perçage avec perceur
- Pour le béton, la maçonnerie, la pierre naturelle, les carreaux, le marbre, la brique cuite

Livraison : dans un coffret en métal.

| Quantité | Contenu | Réf. | Prix | Q min. cde jeu |
|----------|-----------------------------------|------------|-------|----------------|
| | mm | | | |
| 7 pièces | 5; 6; 8 x 110; 6; 8; 10; 12 x 160 | 4220318153 | 49,99 | 1 |

(000E)



Burin pointu SDS-plus

- Acier à outils, trempage spécial
- Stable et réaffûtable
- Convient pour le béton, le béton expansé/YTONG®, la brique silico-calcaire, le béton cellulaire et la maçonnerie, également utilisable dans la brique et la pierre

| Longueur | Réf. | Prix | Q min. cde pièce |
|----------|------------|-------|------------------|
| | | | |
| 250 | 4220903010 | 11,75 | 1 |

(000G)



Burin plat SDS-plus

- Acier à outils, trempage spécial
- Stable et réaffûtable
- Convient pour le béton, le béton expansé/YTONG®, la brique silico-calcaire, le béton cellulaire et la maçonnerie, également utilisable dans la brique et la pierre

forum
Professional Solutions



| Largeur | Longueur | Réf. | Prix | Q min. cde pièce |
|---------|----------|------------|---------|------------------|
| mm | mm | | €/pièce | |
| 20 | 250 | 4220903013 | 11,75 | 1 |

(000G)



Gouge SDS-plus

- Acier à outils, trempage spécial
- Stable et réaffûtable
- Convient pour le béton, le béton expansé/YTONG®, la brique silico-calcaire, le béton cellulaire et la maçonnerie, également utilisable dans la brique et la pierre

forum
Professional Solutions



| Largeur | Longueur | Réf. | Prix | Q min. cde pièce |
|---------|----------|------------|---------|------------------|
| mm | mm | | €/pièce | |
| 22 | 250 | 4220903016 | 19,01 | 1 |

(000G)



Burin plat SDS-plus

- Acier à outils, trempage spécial
- Stable et réaffûtable
- Convient pour le béton, le béton expansé/YTONG®, la brique silico-calcaire, le béton cellulaire et la maçonnerie, également utilisable dans la brique et la pierre

forum
Professional Solutions



| Largeur | Longueur | Réf. | Prix | Q min. cde pièce |
|---------|----------|------------|---------|------------------|
| mm | mm | | €/pièce | |
| 40 | 250 | 4220903019 | 19,31 | 1 |

(000G)



Burin plat de carreleur SDS-plus

- Acier à outils, trempage spécial
- Stable et réaffûtable
- Convient pour le béton, le béton expansé/YTONG®, la brique silico-calcaire, le béton cellulaire et la maçonnerie, également utilisable dans la brique et la pierre

forum
Professional Solutions



| Largeur | Longueur | Réf. | Prix | Q min. cde pièce |
|---------|----------|------------|---------|------------------|
| mm | mm | | €/pièce | |
| 40 | 250 | 4220903022 | 24,11 | 1 |

(000G)



Gouge brique SDS-plus

- Acier à outils, trempage spécial
- Stable et réaffûtable
- Convient pour le béton, le béton expansé/YTONG®, la brique silico-calcaire, le béton cellulaire et la maçonnerie, également utilisable dans la brique et la pierre

forum
Professional Solutions



| Largeur | Longueur | Réf. | Prix | Q min. cde pièce |
|---------|----------|------------|---------|------------------|
| mm | mm | | €/pièce | |
| 20 | 250 | 4220903025 | 45,06 | 1 |

(000G)



Jeu de burins SDS-plus

- Acier à outils, trempage spécial
- Stable et réaffûtable
- Convient pour le béton, le béton expansé/YTONG®, la brique silico-calcaire, le béton cellulaire et la maçonnerie, également utilisable dans la brique et la pierre

Livraison : dans une boîte en plastique.

Contenu :

- 1 burin plat 20 x 250 mm
- 1 burin pointu 250 mm
- 1 burin bêche 40 x 250 mm

| Quantité | Réf. | Prix €/jeu | Q min. cde jeu |
|----------|------------|---------------|----------------------|
| 3 pièces | 4220903030 | 30,74 | 1 |

(000G)



forum
Professional Solutions



Burin pointu SDS-plus

- Convient pour le béton, le béton expansé/YTONG®, la brique silico-calcaire, le béton cellulaire et la maçonnerie, également utilisable dans la brique et la pierre

Livraison : avec un clip de fixation.

| Longueur mm | Réf. | Prix €/pièce | Q min. cde pièce |
|----------------|------------|-----------------|------------------------|
| 250 | 4220302612 | 16,55 | 1 |

(000H)



BOSCH



Burin plat SDS-plus

- Convient pour le béton, le béton expansé/YTONG®, la brique silico-calcaire, le béton cellulaire et la maçonnerie, également utilisable dans la brique et la pierre

Livraison : avec un clip de fixation.

| Largeur de la lame mm | Longueur mm | Réf. | Prix €/pièce | Q min. cde pièce |
|--------------------------|----------------|------------|-----------------|------------------------|
| 20 | 250 | 4220302609 | 16,36 | 1 |

(000H)



BOSCH



Gouge SDS-plus

- Convient pour le béton, le béton expansé/YTONG®, la brique silico-calcaire, le béton cellulaire et la maçonnerie, également utilisable dans la brique et la pierre

Livraison : avec un clip de fixation.

| Largeur de la lame mm | Longueur mm | Réf. | Prix €/pièce | Q min. cde pièce |
|--------------------------|----------------|------------|-----------------|------------------------|
| 22 | 250 | 4220302603 | 29,16 | 1 |

(000H)



BOSCH



Burin bêche SDS-plus

- Convient pour le béton, le béton expansé/YTONG®, la brique silico-calcaire, le béton cellulaire et la maçonnerie, également utilisable dans la brique et la pierre



Livraison : avec un clip de fixation.

| Largeur de la lame | Longueur | Réf. | Prix | Q min. cde pièce |
|--------------------|----------|------------|---------|------------------|
| mm | mm | | €/pièce | |
| 40 | 250 | 4220302606 | 28,54 | 1 |

(000H)



Burin plat de carreleur SDS-plus

- Convient pour le béton, le béton expansé/YTONG®, la brique silico-calcaire, le béton cellulaire et la maçonnerie, également utilisable dans la brique et la pierre



Livraison : avec un clip de fixation.

| Largeur de la lame | Longueur | Réf. | Prix | Q min. cde pièce |
|--------------------|----------|------------|---------|------------------|
| mm | mm | | €/pièce | |
| 40 | 260 | 4220302615 | 30,94 | 1 |

(000H)



Gouge brique SDS-plus

- Convient pour le béton, le béton expansé/YTONG®, la brique silico-calcaire, le béton cellulaire et la maçonnerie, également utilisable dans la brique et la pierre



Livraison : avec un clip de fixation.

| Largeur de la lame | Longueur | Réf. | Prix | Q min. cde pièce |
|--------------------|----------|------------|---------|------------------|
| mm | mm | | €/pièce | |
| 22 | 250 | 4220302618 | 45,20 | 1 |

(000H)



Foret SDS-max pour perforateurs

- Géométrie à 2 taillants
- Surface trempée spéciale pour une résistance élevée à la rupture lors du perçage avec perforateur
- Vitesse de perçage élevée et comportement de perçage précis
- Forme d'hélice large garantissant une bonne avance
- Pour le béton, la pierre, les ouvrages de maçonnerie

forum
Professional Solutions



Remarque : pour les forets longs, pré-percer à une profondeur d'au moins 150 mm avec un foret court de même diamètre.

| Ø du foret | Longueur d'hélice | Longueur totale | Réf. | Prix | Q min. cde pièce |
|------------|-------------------|-----------------|------------|---------|------------------|
| mm | mm | mm | | €/pièce | |
| 12 | 200 | 340 | 4220307010 | 51,36 | 1 |
| 12 | 400 | 540 | 4220307011 | 56,57 | 1 |
| 14 | 200 | 340 | 4220307013 | 54,17 | 1 |
| 15 | 200 | 340 | 4220307017 | 57,02 | 1 |
| 16 | 200 | 340 | 4220307019 | 55,60 | 1 |
| 16 | 400 | 540 | 4220307022 | 65,58 | 1 |
| 18 | 200 | 340 | 4220307025 | 56,27 | 1 |
| 18 | 400 | 540 | 4220307028 | 66,07 | 1 |
| 20 | 200 | 320 | 4220307034 | 57,05 | 1 |
| 20 | 400 | 520 | 4220307037 | 68,90 | 1 |
| 22 | 200 | 320 | 4220307040 | 60,78 | 1 |
| 22 | 400 | 520 | 4220307043 | 71,00 | 1 |
| 24 | 200 | 320 | 4220307046 | 61,95 | 1 |
| 24 | 400 | 520 | 4220307049 | 71,86 | 1 |
| 25 | 200 | 320 | 4220307052 | 63,96 | 1 |
| 25 | 400 | 520 | 4220307055 | 72,64 | 1 |
| 28 | 400 | 520 | 4220307064 | 82,36 | 1 |
| 28 | 600 | 720 | 4220307065 | 109,17 | 1 |
| 30 | 400 | 520 | 4220307067 | 83,18 | 1 |
| 32 | 400 | 520 | 4220307070 | 88,28 | 1 |
| 35 | 400 | 520 | 4220307073 | 98,84 | 1 |
| 40 | 400 | 520 | 4220307079 | 140,05 | 1 |

(000G)

Foret SDS-max pour perforateurs

- Géométrie à 4 taillants
- Surface trempée spéciale pour une résistance élevée à la rupture lors du perçage avec perforateur
- Vitesse de perçage élevée et comportement de perçage précis
- Forme d'hélice large garantissant une bonne avance
- Pour le béton, la pierre, les ouvrages de maçonnerie

forum
Professional Solutions



Remarque : pour les forets longs, pré-percer à une profondeur d'au moins 150 mm avec un foret court de même diamètre.



| Ø du foret | Longueur d'hélice | Longueur totale | Réf. | Q min. cde pièce |
|------------|-------------------|-----------------|--------------|------------------|
| mm | mm | mm | | |
| 8 | 200 | 340 | 4220318203 | 1 |
| 10 | 200 | 340 | 4220318206 | 1 |
| 12 | 200 | 340 | 4220318209 | 1 |
| 12 | 400 | 540 | 4220318212 | 1 |
| 12 | 550 | 690 | 4220318215 | 1 |
| 14 | 200 | 340 | 4220318218 | 1 |
| 14 | 400 | 540 | 4220318221 | 1 |
| 16 | 200 | 340 | 4220318224 | 1 |
| 16 | 400 | 540 | 4220318227 | 1 |
| 16 | 800 | 940 | 4220318230 | 1 |
| 18 | 200 | 340 | 4220318233 | 1 |
| 18 | 400 | 540 | 4220318236 | 1 |
| 18 | 800 | 940 | 4220318239 | 1 |
| 20 | 200 | 320 | 4220318242 | 1 |
| 20 | 400 | 520 | 4220318245 | 1 |
| 20 | 800 | 920 | 4220318248 | 1 |
| 20 | 1200 | 1320 | 4220318251 z | 1 |
| 22 | 200 | 320 | 4220318254 | 1 |
| 22 | 400 | 520 | 4220318257 | 1 |
| 22 | 800 | 920 | 4220318260 | 1 |
| 22 | 1200 | 1320 | 4220318263 z | 1 |
| 24 | 200 | 320 | 4220318266 | 1 |
| 24 | 400 | 520 | 4220318269 | 1 |
| 25 | 200 | 320 | 4220318272 | 1 |
| 25 | 400 | 520 | 4220318275 | 1 |
| 25 | 800 | 920 | 4220318278 | 1 |
| 25 | 1200 | 1320 | 4220318281 z | 1 |
| 26 | 400 | 520 | 4220318283 | 1 |
| 28 | 250 | 370 | 4220318284 | 1 |
| 28 | 450 | 570 | 4220318287 | 1 |
| 28 | 550 | 670 | 4220318290 | 1 |
| 30 | 250 | 370 | 4220318293 | 1 |
| 30 | 450 | 570 | 4220318296 | 1 |
| 32 | 250 | 370 | 4220318299 | 1 |
| 32 | 450 | 570 | 4220318302 | 1 |
| 32 | 800 | 920 | 4220318305 | 1 |
| 32 | 1200 | 1320 | 4220318308 z | 1 |
| 35 | 250 | 370 | 4220318311 | 1 |
| 35 | 450 | 570 | 4220318314 | 1 |
| 35 | 550 | 670 | 4220318317 | 1 |
| 38 | 250 | 370 | 4220318320 | 1 |
| 38 | 450 | 570 | 4220318323 | 1 |
| 40 | 250 | 370 | 4220318326 | 1 |
| 40 | 450 | 570 | 4220318329 | 1 |
| 40 | 800 | 920 | 4220318332 | 1 |
| 40 | 1200 | 1320 | 4220318335 z | 1 |
| 45 | 450 | 570 | 4220318338 | 1 |
| 45 | 800 | 920 | 4220318341 | 1 |
| 50 | 400 | 520 | 4220318343 | 1 |
| 50 | 450 | 570 | 4220318344 | 1 |

(000E, 000G)

Burin pointu SDS-max

- Acier à outils, trempage spécial
- Stable et réaffûtable
- Convient pour le béton, le béton expansé/YTONG®, la brique silico-calcaire, le béton cellulaire et la maçonnerie, également utilisable dans la brique et la pierre

forum
Professional Solutions



| Longueur | Réf. | Prix | Q min. cde |
|----------|------------|---------|------------|
| mm | | €/pièce | pièce |
| 280 | 4220903047 | 14,31 | 1 |
| 400 | 4220903050 | 13,88 | 1 |
| 600 | 4220903053 | 19,83 | 1 |

(000F)



Burin plat SDS-max

- Acier à outils, trempage spécial
- Stable et réaffûtable
- Convient pour le béton, le béton expansé/YTONG®, la brique silico-calcaire, le béton cellulaire et la maçonnerie, également utilisable dans la brique et la pierre

forum
Professional Solutions



| Largeur | Longueur | Réf. | Prix | Q min. cde |
|---------|----------|------------|---------|------------|
| mm | mm | | €/pièce | pièce |
| 25 | 280 | 4220903054 | 14,76 | 1 |
| 25 | 400 | 4220903056 | 13,88 | 1 |
| 25 | 600 | 4220903059 | 20,38 | 1 |

(000F)



Burin large SDS-max

- Acier à outils, trempage spécial
- Stable et réaffûtable
- Convient pour le béton, le béton expansé/YTONG®, la brique silico-calcaire, le béton cellulaire et la maçonnerie, également utilisable dans la brique et la pierre

forum
Professional Solutions



| Largeur | Longueur | Réf. | Prix | Q min. cde |
|---------|----------|------------|---------|------------|
| mm | mm | | €/pièce | pièce |
| 50 | 400 | 4220903065 | 26,40 | 1 |
| 80 | 300 | 4220903068 | 37,02 | 1 |
| 115 | 350 | 4220903071 | 61,50 | 1 |

(000F)



Ciseau de carreleur SDS-max

- Acier à outils, trempage spécial
- Stable et réaffûtable
- Convient pour le béton, le béton expansé/YTONG®, la brique silico-calcaire, le béton cellulaire et la maçonnerie, également utilisable dans la brique et la pierre

forum
Professional Solutions



| Largeur | Longueur | Réf. | Prix | Q min. cde |
|---------|----------|------------|---------|------------|
| mm | mm | | €/pièce | pièce |
| 50 | 300 | 4220903074 | 33,72 | 1 |

(000F)



Jeu de burins SDS-max

- Acier à outils, trempage spécial
- Stable et réaffûtable
- Convient pour le béton, le béton expansé/YTONG®, la brique silico-calcaire, le béton cellulaire et la maçonnerie, également utilisable dans la brique et la pierre

Livraison : dans une boîte en plastique.

Contenu :

- 1 burin plat 25 x 400 mm
- 1 burin pointu 400 mm
- 1 burin bêche 50 x 400 mm

| Quantité | Réf. | Prix €/jeu | Q min. cde jeu |
|----------|------------|---------------|----------------------|
| 3 pièces | 4220903080 | 46,29 | 1 |

(000F)



forum
Professional Solutions



Burin pointu SDS-max

- Convient pour le béton, le béton expansé/YTONG®, la brique silico-calcaire, le béton cellulaire et la maçonnerie, également utilisable dans la brique et la pierre

Livraison : avec un clip de fixation.

| Longueur mm | Réf. | Prix €/pièce | Q min. cde pièce |
|----------------|------------|-----------------|------------------------|
| 280 | 4220310047 | 16,34 | 1 |
| 600 | 4220310053 | 24,25 | 1 |

(000H)



BOSCH



Burin pointu SDS-max, Bosch

- Transforme l'énergie de recul en énergie de frappe supplémentaire
- Convient pour le béton, le béton expansé/YTONG®, la brique silico-calcaire, le béton cellulaire et la maçonnerie, également utilisable dans la brique et la pierre

Livraison : avec un clip de fixation.

| Longueur mm | Réf. | Prix €/pièce | Q min. cde pièce |
|----------------|------------|-----------------|------------------------|
| 400 | 4220310050 | 26,08 | 1 |

(000H)



BOSCH



Burin plat SDS-max

- Convient pour le béton, le béton expansé/YTONG®, la brique silico-calcaire, le béton cellulaire et la maçonnerie, également utilisable dans la brique et la pierre

Livraison : avec un clip de fixation.

| Largeur de la lame mm | Longueur mm | Réf. | Prix €/pièce | Q min. cde pièce |
|--------------------------|----------------|------------|-----------------|------------------------|
| 25 | 280 | 4220310054 | 16,34 | 1 |
| 25 | 600 | 4220310059 | 25,87 | 1 |

(000H)



BOSCH



Burin plat SDS-max RTec

- Transforme l'énergie de recul en énergie de frappe supplémentaire
- Convient pour le béton, le béton expansé/YTONG®, la brique silico-calcaire, le béton cellulaire et la maçonnerie, également utilisable dans la brique et la pierre



Livraison : avec un clip de fixation.

| Largeur de la lame | Longueur | Réf. | Prix | Q min. cde pièce |
|--------------------|----------|------------|---------|------------------|
| mm | mm | | €/pièce | |
| 25 | 400 | 4220310056 | 25,62 | 1 |

(000H)



Burin large SDS-max

- Convient pour le béton, le béton expansé/YTONG®, la brique silico-calcaire, le béton cellulaire et la maçonnerie, également utilisable dans la brique et la pierre



Livraison : avec un clip de fixation.

| Largeur de la lame | Longueur | Réf. | Prix | Q min. cde pièce |
|--------------------|----------|------------|---------|------------------|
| mm | mm | | €/pièce | |
| 80 | 300 | 4220310068 | 48,63 | 1 |
| 115 | 350 | 4220310040 | 68,45 | 1 |

(000H)



Burin bêche SDS-max

- Convient pour le béton, le béton expansé/YTONG®, la brique silico-calcaire, le béton cellulaire et la maçonnerie, également utilisable dans la brique et la pierre



Livraison : avec un clip de fixation.

| Largeur de la lame | Longueur | Réf. | Prix | Q min. cde pièce |
|--------------------|----------|------------|---------|------------------|
| mm | mm | | €/pièce | |
| 50 | 350 | 4220310072 | 41,69 | 1 |

(000H)



Ciseau de carreleur SDS-max

- Convient pour le béton, le béton expansé/YTONG®, la brique silico-calcaire, le béton cellulaire et la maçonnerie, également utilisable dans la brique et la pierre



Livraison : avec un clip de fixation.

| Largeur de la lame | Longueur | Réf. | Prix | Q min. cde pièce |
|--------------------|----------|------------|---------|------------------|
| mm | mm | | €/pièce | |
| 50 | 300 | 4220310074 | 50,36 | 1 |

(000H)



Scie cloche universelle Allmat

- Taillants en carbure
- Les dents rectifiées empêchent une combustion lors du perçage dans le bois
- Pour le béton, les carreaux, les isolations, la matière plastique, le béton cellulaire, les plaques de plâtre, le bois et les briques silico-calcaires

| Ø extérieur | Raccordement | Réf. | Prix | Q min. cde |
|-------------|--------------|------------|---------|------------|
| mm | | | €/pièce | pièce |
| 68 | M16 | 4220605100 | 62,10 | 1 |
| 82 | M16 | 4220605103 | 79,87 | 1 |

(000H)

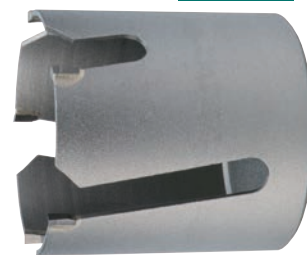
Queue d'emmanchement 6 pans pour scie cloche universelle Allmat

| Raccordement | Réf. | Prix | Q min. cde |
|--------------|------------|---------|------------|
| | | €/pièce | pièce |
| M16 | 4220605200 | 19,44 | 1 |

(000H)



Queue d'emmanchement SDS-plus pour scie cloche Allmat

| Raccordement | Réf. | Prix | Q min. cde |
|--------------|------------|---------|------------|
| | | €/pièce | pièce |
| M16 | 4220605203 | 19,44 | 1 |

(000H)



Foret à centrer en carbure pour scie cloche universelle Allmat

- Perçage rapide et sûr sur toutes les surfaces

| Ø du foret | Longueur totale | Réf. | Prix | Q min. cde |
|------------|-----------------|------------|---------|------------|
| mm | mm | | €/pièce | pièce |
| 10 | 100 | 4220605150 | 8,80 | 1 |

(000H)



Jeu de scies trépan à percussion en carbure

- Lames carbure, corps en acier trempé
- Concentricité optimale pour des trous propres
- Avec soudure à fente de qualité supérieure, offrant un temps de coupe élevé, y compris dans les matériaux durs
- Profondeur de perçage maximale 50 mm
- Idéal pour encaster des prises de courant ou des lampes encastrées
- Convient pour le béton expansé/YTONG®, la brique silico-calcaire, la brique, le béton cellulaire, la maçonnerie et la pierre, également utilisable dans le béton, le marbre et les carreaux muraux

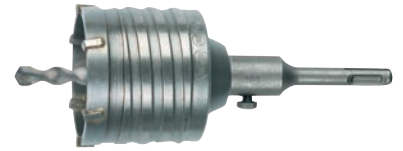

Livraison : avec queue SDS-plus 110 mm et foret de centrage 9 x 120 mm dans le kit.

| Ø | Domaine d'utilisation | Raccordement | Réf. | Prix | Q min. cde pièce |
|----|--------------------------|--------------|------------|---------|------------------|
| mm | | | | €/pièce | |
| 68 | Boîtiers d'interrupteurs | M16 | 4220605013 | 65,90 | 1 |
| 80 | Boîtiers de dérivation | M16 | 4220605019 | 74,81 | 1 |

(000F)

Foret à centrer HM pour scies trépan à percussion carbure

| Ø du foret | Longueur totale | Réf. | Prix | Q min. cde pièce |
|------------|-----------------|------------|---------|------------------|
| mm | mm | | €/pièce | |
| 9 | 120 | 4220604453 | 2,77 | 1 |

(000E)



Foret à centrer en carbure pour scie trépan diamantée

| Ø du foret | Longueur totale | Réf. | Prix | Q min. cde pièce |
|------------|-----------------|------------|---------|------------------|
| mm | mm | | €/pièce | |
| 8 | 130 | 4220604454 | 2,77 | 1 |

(000E)



Porte-outils SDS-plus pour scie trépan

| Réf. | Prix | Q min. cde pièce |
|------------|---------|------------------|
| | €/pièce | |
| 4220604456 | 14,98 | 1 |

(000F)



Mèche hélicoïdale à bois SP

- Pointe de centrage
- Lames de précope
- Rotation à droite
- Queue cylindrique
- Adapté à l'usinage dans le bois dur et le bois tendre

forum
Professional Solutions



| Ø | Ø de queue | Longueur totale | Réf. | Prix | Q min. cde |
|----|------------|-----------------|------------|---------|------------|
| mm | mm | mm | | €/pièce | pièce |
| 3 | 3 | 61 | 4221202050 | 0,81 | 1 |
| 4 | 4 | 75 | 4221202053 | 0,81 | 1 |
| 5 | 5 | 86 | 4221202056 | 0,92 | 1 |
| 6 | 6 | 93 | 4221202059 | 0,95 | 1 |
| 7 | 7 | 109 | 4221202062 | 1,11 | 1 |
| 8 | 8 | 117 | 4221202065 | 1,22 | 1 |
| 10 | 10 | 133 | 4221202071 | 1,46 | 1 |
| 12 | 8 | 151 | 4221202077 | 2,48 | 1 |
| 13 | 10 | 151 | 4221202080 | 3,02 | 1 |
| 14 | 10 | 160 | 4221202083 | 3,29 | 1 |
| 15 | 10 | 162 | 4221202086 | 3,94 | 1 |
| 16 | 10 | 162 | 4221202089 | 5,35 | 1 |
| 18 | 10 | 185 | 4221202092 | 9,50 | 1 |
| 20 | 13 | 205 | 4221202095 | 10,64 | 1 |
| 22 | 13 | 210 | 4221202098 | 11,48 | 1 |

(000D, 000E)

Jeu de mèches hélicoïdales à bois SP

- Pointe de centrage
- Lames de précope
- Rotation à droite
- Queue cylindrique
- Adapté à l'usinage dans le bois dur et le bois tendre

Livraison : dans un coffret en plastique.

| Quantité | Contenu | Réf. | Prix | Q min. cde |
|----------|-------------------------|------------|-------|------------|
| | mm | | €/jeu | jeu |
| 8 pièces | 3; 4; 5; 6; 7; 8; 9; 10 | 4221202191 | 13,97 | 1 |

(000E)

forum
Professional Solutions



Mèche hélicoïdale à bois HS avec fraise à chanfreiner enfichable

Mèche hélicoïdale à bois acier

- Pointe de centrage
- Chanfrein arrière pour un perçage précis

Fraise à chanfreiner enfichable HSS

- À 5 dents
 - Angle de pointe de 90°
 - Perçage et chanfreinage rationnels en une seule opération
 - Pour tous les travaux à réaliser dans le bois tendre et le bois dur
- Livraison :** avec clé mâle coudée 6 pans.



| Ø de chanfrein | Ø du foret | Ø de queue | Réf. | Prix | Q min. cde pièce |
|----------------|------------|------------|------------|---------|------------------|
| mm | mm | mm | | €/pièce | |
| 16 | 3 | 3 | 4221203301 | 13,19 | 1 |
| 16 | 4 | 4 | 4221203304 | 13,16 | 1 |
| 16 | 5 | 5 | 4221203307 | 11,23 | 1 |
| 16 | 6 | 6 | 4221203310 | 11,23 | 1 |
| 20 | 7 | 7 | 4221203313 | 12,85 | 1 |
| 20 | 8 | 8 | 4221203316 | 13,91 | 1 |

(000E)

Mèche hélicoïdale à bois HS avec jeu de fraises à chanfreiner enfichables

Mèche hélicoïdale à bois acier

- Pointe de centrage
- Chanfrein arrière pour un perçage précis

Fraise à chanfreiner enfichable HSS

- À 5 dents
 - Angle de pointe de 90°
 - Perçage et chanfreinage rationnels en une seule opération
 - Pour tous les travaux à réaliser dans le bois tendre et le bois dur
- Livraison :** dans un coffret en plastique.



| Quantité | Contenu | Réf. | Prix | Q min. cde jeu |
|----------|------------|------------|-------|----------------|
| | mm | | €/jeu | |
| 4 pièces | 3; 4; 5; 6 | 4221203331 | 56,09 | 1 |

(000E)

Fraise à noyer acier

- Angle de pointe de 90°
- Queue cylindrique étagée
- Pour chanfreiner et ébavurer les trous dans le bois dur et le bois tendre



| Ø | Ø de queue | Longueur de queue | Longueur totale | Réf. | Prix | Q min. cde pièce |
|----|------------|-------------------|-----------------|------------|---------|------------------|
| mm | mm | mm | mm | | €/pièce | |
| 13 | 6 | 30 | 90 | 4221203350 | 11,16 | 1 |
| 16 | 6 | 30 | 90 | 4221203353 | 11,16 | 1 |

(000E)

Fraise conique manuelle

- 5 taillants
- Manche en plastique
- Pour chanfreiner et ébavurer les trous dans le bois et le plastique



| Ø | Réf. | Prix | Q min. cde pièce |
|----|------------|---------|------------------|
| mm | | €/pièce | |
| 18 | 4280007000 | 13,81 | 1 |

(000E)

Mèche à bois à spirale unique LEWIS

- Acier à outils
- Pointe fileté, 1 lame d'ébauche
- Pour le perçage de poutres et de chevrons
- Pour le bois tendre et le bois dur européen

forum
Professional Solutions



| Ø mm | Longueur d'hélice mm | Longueur totale mm | Porte-outils | Cote s/plats queue mm | Ø de queue mm | Réf. | Prix €/pièce | Q min. cde pièce |
|---------|----------------------------|--------------------------|--------------|-----------------------------|------------------|------------|-----------------|------------------------|
| 6 | 165 | 235 | cylindrique | – | 6 | 4221201010 | 10,69 | 1 |
| 7 | 165 | 235 | 6 pans | 6,35 | 7 | 4221201013 | 11,40 | 1 |
| 8 | 165 | 235 | 6 pans | 6,35 | 7 | 4221201016 | 11,04 | 1 |
| 9 | 165 | 235 | 6 pans | 6,35 | 7 | 4221201019 | 11,71 | 1 |
| 10 | 165 | 235 | 6 pans | 6,35 | 7 | 4221201022 | 9,68 | 1 |
| 12 | 165 | 235 | 6 pans | 11 | 12 | 4221201028 | 10,80 | 1 |
| 14 | 165 | 235 | 6 pans | 11 | 12 | 4221201034 | 12,25 | 1 |
| 16 | 165 | 235 | 6 pans | 11 | 12 | 4221201040 | 12,29 | 1 |
| 18 | 165 | 235 | 6 pans | 11 | 12 | 4221201046 | 16,14 | 1 |
| 20 | 165 | 235 | 6 pans | 11 | 12 | 4221201052 | 17,86 | 1 |
| 22 | 165 | 235 | 6 pans | 11 | 12 | 4221201058 | 18,99 | 1 |
| 24 | 165 | 235 | 6 pans | 11 | 12 | 4221201064 | 20,87 | 1 |
| 26 | 165 | 235 | 6 pans | 11 | 12 | 4221201070 | 23,11 | 1 |
| 28 | 165 | 235 | 6 pans | 11 | 12 | 4221201076 | 27,84 | 1 |
| 30 | 165 | 235 | 6 pans | 11 | 12 | 4221201082 | 26,48 | 1 |
| 32 | 165 | 235 | 6 pans | 11 | 12 | 4221201088 | 35,47 | 1 |
| 6 | 250 | 320 | cylindrique | – | 6 | 4221203010 | 12,66 | 1 |
| 7 | 250 | 320 | 6 pans | 6,35 | 7 | 4221203013 | 12,66 | 1 |
| 8 | 250 | 320 | 6 pans | 6,35 | 7 | 4221203016 | 12,66 | 1 |
| 9 | 250 | 320 | 6 pans | 6,35 | 7 | 4221203019 | 14,54 | 1 |
| 10 | 250 | 320 | 6 pans | 8,4 | 9 | 4221203022 | 14,88 | 1 |
| 11 | 250 | 320 | 6 pans | 8,4 | 9 | 4221203025 | 14,88 | 1 |
| 12 | 250 | 320 | 6 pans | 11 | 12 | 4221203028 | 14,88 | 1 |
| 13 | 250 | 320 | 6 pans | 11 | 12 | 4221203031 | 15,10 | 1 |
| 14 | 250 | 320 | 6 pans | 11 | 12 | 4221203034 | 15,10 | 1 |
| 16 | 250 | 320 | 6 pans | 11 | 12 | 4221203040 | 15,49 | 1 |
| 17 | 250 | 320 | 6 pans | 11 | 12 | 4221203043 | 17,24 | 1 |
| 18 | 250 | 320 | 6 pans | 11 | 12 | 4221203046 | 17,24 | 1 |
| 20 | 250 | 320 | 6 pans | 11 | 12 | 4221203052 | 19,09 | 1 |
| 22 | 250 | 320 | 6 pans | 11 | 12 | 4221203058 | 24,97 | 1 |
| 24 | 250 | 320 | 6 pans | 11 | 12 | 4221203064 | 27,99 | 1 |
| 26 | 250 | 320 | 6 pans | 11 | 12 | 4221203070 | 32,34 | 1 |
| 28 | 250 | 320 | 6 pans | 11 | 12 | 4221203076 | 37,95 | 1 |
| 30 | 250 | 320 | 6 pans | 11 | 12 | 4221203082 | 45,32 | 1 |
| 32 | 250 | 320 | 6 pans | 11 | 12 | 4221203088 | 50,72 | 1 |
| 6 | 390 | 460 | cylindrique | – | 6 | 4221204010 | 21,73 | 1 |
| 8 | 390 | 460 | 6 pans | 6,35 | 7 | 4221204016 | 21,73 | 1 |
| 10 | 390 | 460 | 6 pans | 8,4 | 9 | 4221204022 | 21,99 | 1 |
| 12 | 390 | 460 | 6 pans | 11 | 12 | 4221204028 | 22,33 | 1 |
| 14 | 390 | 460 | 6 pans | 11 | 12 | 4221204034 | 23,65 | 1 |
| 16 | 390 | 460 | 6 pans | 11 | 12 | 4221204040 | 25,96 | 1 |
| 18 | 390 | 460 | 6 pans | 11 | 12 | 4221204046 | 26,96 | 1 |
| 20 | 390 | 460 | 6 pans | 11 | 12 | 4221204052 | 29,85 | 1 |
| 22 | 390 | 460 | 6 pans | 11 | 12 | 4221204058 | 33,65 | 1 |
| 24 | 390 | 460 | 6 pans | 11 | 12 | 4221204064 | 36,96 | 1 |
| 26 | 390 | 460 | 6 pans | 11 | 12 | 4221204070 | 41,45 | 1 |
| 28 | 390 | 460 | 6 pans | 11 | 12 | 4221204076 | 44,84 | 1 |
| 30 | 390 | 460 | 6 pans | 11 | 12 | 4221204082 | 49,20 | 1 |
| 32 | 390 | 460 | 6 pans | 11 | 12 | 4221204088 | 53,09 | 1 |
| 10 | 580 | 650 | 6 pans | 8,4 | 9 | 4221205022 | 28,34 | 1 |
| 12 | 580 | 650 | 6 pans | 11 | 12 | 4221205028 | 30,48 | 1 |
| 14 | 580 | 650 | 6 pans | 11 | 12 | 4221205034 | 30,48 | 1 |
| 16 | 580 | 650 | 6 pans | 11 | 12 | 4221205040 | 33,65 | 1 |
| 18 | 580 | 650 | 6 pans | 11 | 12 | 4221205046 | 34,73 | 1 |
| 20 | 580 | 650 | 6 pans | 11 | 12 | 4221205052 | 38,90 | 1 |

(000G)

Jeu de mèches à bois à spirale unique LEWIS

- Acier à outils
- Pointe fileté
- 1 lame d'ébauche
- Pour le perçage de poutres et de chevrons
- Pour le bois tendre et le bois dur européen

forum
Professional Solutions

Livraison : dans un coffret en bois.

| Quantité | Contenu | Longueur totale | Réf. | Prix | Q min. cde jeu |
|----------|--------------------------|-----------------|------------|--------|----------------------|
| | mm | mm | | €/jeu | |
| 6 pièces | Ø 6; 8; 10; 12; 14; 16 | 235 | 4221201100 | 50,18 | 1 |
| 6 pièces | Ø 12; 14; 16; 18; 20; 22 | 460 | 4221204100 | 107,67 | 1 |
| 6 pièces | Ø 12; 14; 16; 18; 20; 22 | 650 | 4221205100 | 141,14 | 1 |

(000D)



Foret à coffrage acier

- Acier à outils
- Résistant à la rupture et insensible aux contraintes les plus fortes
- Pas de desserrage du foret de la queue
- Lame avec rectification spéciale, réaffûtable et résistante
- Pour la fabrication de coffrages dans l'industrie du bâtiment et pour le perçage de coffrages avec armature ainsi que pour le perçage de plafonds et de planchers en bois pour les installations

forum
Professional Solutions



| Ø | Longueur totale | Ø de queue | Réf. | Prix | Q min. cde pièce |
|----|-----------------|------------|------------|---------|------------------------|
| mm | mm | mm | | €/pièce | |
| 8 | 400 | 6 | 4221208010 | 7,03 | 1 |
| 10 | 400 | 8 | 4221208013 | 7,91 | 1 |
| 12 | 400 | 8 | 4221208016 | 10,15 | 1 |
| 14 | 400 | 8 | 4221208019 | 12,43 | 1 |
| 16 | 400 | 10 | 4221208022 | 14,29 | 1 |
| 18 | 400 | 10 | 4221208025 | 17,75 | 1 |
| 20 | 400 | 10 | 4221208028 | 21,51 | 1 |
| 22 | 400 | 10 | 4221208031 | 29,82 | 1 |
| 24 | 400 | 11 | 4221208034 | 36,98 | 1 |
| 8 | 600 | 6 | 4221209010 | 7,91 | 1 |
| 10 | 600 | 8 | 4221209013 | 8,93 | 1 |
| 12 | 600 | 8 | 4221209016 | 11,17 | 1 |
| 14 | 600 | 8 | 4221209019 | 13,21 | 1 |
| 16 | 600 | 10 | 4221209022 | 15,66 | 1 |
| 18 | 600 | 10 | 4221209025 | 19,59 | 1 |
| 20 | 600 | 10 | 4221209028 | 23,22 | 1 |
| 22 | 600 | 10 | 4221209031 | 32,29 | 1 |
| 24 | 600 | 11 | 4221209034 | 39,79 | 1 |
| 26 | 600 | 11 | 4221209037 | 44,54 | 1 |
| 28 | 600 | 11 | 4221209040 | 45,07 | 1 |
| 30 | 600 | 11 | 4221209043 | 50,43 | 1 |

(000F)

Mèche à façonner acier

- Forgée
- Pointe de centrage
- Lame périphérique et deux lames principales
- Queue cylindrique étagée
- Pour le perçage de trous borgnes, pour les perçages marginaux ainsi que pour les perçages en biais dans le bois tendre et le bois dur

| Ø du foret mm | Longueur de queue mm | Ø de queue mm | Longueur totale mm | Réf. | Prix €/pièce | Q min. cde pièce |
|------------------|-------------------------|------------------|-----------------------|------------|-----------------|------------------------|
| 10 | 30 | 6 | 90 | 4221210010 | 11,75 | 1 |
| 15 | 30 | 8 | 90 | 4221210013 | 11,92 | 1 |
| 20 | 30 | 8 | 90 | 4221210016 | 12,92 | 1 |
| 25 | 30 | 8 | 90 | 4221210019 | 12,92 | 1 |
| 30 | 30 | 8 | 90 | 4221210022 | 14,04 | 1 |
| 32 | 30 | 10 | 90 | 4221210025 | 15,57 | 1 |
| 35 | 30 | 10 | 90 | 4221210028 | 16,16 | 1 |
| 40 | 30 | 10 | 90 | 4221210031 | 20,86 | 1 |
| 45 | 30 | 10 | 90 | 4221210034 | 22,79 | 1 |
| 50 | 30 | 10 | 90 | 4221210037 | 25,15 | 1 |
| 68 | 30 | 10 | 90 | 4221210040 | 65,74 | 1 |

(000E)



forum
Professional Solutions

Jeu de mèches à façonner en acier

- Forgées
- Pointe de centrage
- Lame périphérique et deux lames principales
- Queue cylindrique étagée
- Pour le perçage de trous borgnes, pour les perçages marginaux ainsi que pour les perçages en biais dans le bois tendre et le bois dur

Livraison : dans un coffret en bois.

| Quantité | Contenu mm | Réf. | Prix €/pièce | Q min. cde pièce |
|----------|--------------------|------------|-----------------|------------------------|
| 5 pièces | 15; 20; 25; 30; 35 | 4221210100 | 66,67 | 1 |

(000E)



forum
Professional Solutions

Mèche à façonner WAVE-CUTTER acier, avec taille ondulée

- Modèle forgé
- Pointe de centrage
- 2 lames principales
- 2 lames périphériques avec taille ondulée
- Queue cylindrique étagée à 3 méplats
- Développement faible de température et longue durée d'utilisation
- Pour le perçage de trous, pour les perçages marginaux ainsi que pour les trous borgnes dans le bois tendre et le bois dur



| Ø du foret | Longueur de queue | Ø de queue | Longueur totale | Réf. | Prix | Q min. cde pièce |
|------------|-------------------|------------|-----------------|------------|---------|------------------|
| mm | mm | mm | mm | | €/pièce | |
| 15 | 30 | 8 | 90 | 4280004000 | 19,38 | 1 |
| 20 | 30 | 8 | 90 | 4280004010 | 21,28 | 1 |
| 22 | 30 | 8 | 90 | 4280004020 | 22,01 | 1 |
| 23 | 30 | 8 | 90 | 4280004030 | 27,48 | 1 |
| 24 | 30 | 8 | 90 | 4280004040 | 26,37 | 1 |
| 25 | 30 | 8 | 90 | 4280004050 | 27,65 | 1 |
| 26 | 30 | 8 | 90 | 4280004060 | 28,36 | 1 |
| 28 | 30 | 8 | 90 | 4280004070 | 29,44 | 1 |
| 30 | 30 | 8 | 90 | 4280004080 | 30,97 | 1 |
| 35 | 30 | 10 | 90 | 4280004090 | 36,24 | 1 |
| 40 | 30 | 10 | 90 | 4280004100 | 41,73 | 1 |
| 45 | 30 | 10 | 90 | 4280004110 | 50,28 | 1 |
| 50 | 30 | 10 | 90 | 4280004120 | 56,79 | 1 |

(000G)

Jeu de mèches à façonner carbure

- À mise rapportée en carbure
- Pointe de centrage
- 2 lames d'ébauche carbure
- 2 lames principales
- Queue cylindrique étagée
- Pour le perçage de trous dans les bois durs, les bois collés, les panneaux comprimés, d'aggloméré et revêtus de plastique

Livraison : dans un coffret en bois.

| Quantité | Contenu | Réf. | Prix | Q min. cde pièce |
|----------|--------------------|------------|---------|------------------|
| | mm | | €/pièce | |
| 5 pièces | 15; 20; 25; 30; 35 | 4221212100 | 90,07 | 1 |

(000G)



Plaquette de coupe carbure pour rabot à main électrique

- 2 taillants
- Rainure arrière

| Longueur | Largeur | Hauteur | Réf. | Prix | Q min. cde pièce |
|----------|---------|---------|------------|---------|------------------|
| mm | mm | mm | | €/pièce | |
| 75,5 | 5,5 | 1,1 | 4280005090 | 3,83 | 10 |
| 82 | 5,5 | 1,1 | 4280005100 | 3,95 | 10 |
| 80,5 | 5,9 | 1,2 | 4280005110 | 3,70 | 10 |

(000C, 000D)



Plaquette de coupe carbure

- 2 taillants

| Longueur | Largeur | Hauteur | Alésage | Réf. | Prix | Q min. cde pièce |
|----------|---------|---------|---------|------------|---------|------------------|
| mm | mm | mm | | | €/pièce | |
| 7,5 | 12 | 1,5 | 1 | 4280005150 | 1,88 | 10 |
| 15 | 12 | 1,5 | 1 | 4280005170 | 2,18 | 10 |
| 20 | 12 | 1,5 | 1 | 4280005190 | 2,48 | 10 |
| 30 | 12 | 1,5 | 2 | 4280005220 | 3,02 | 10 |
| 40 | 12 | 1,5 | 2 | 4280005230 | 4,04 | 10 |
| 50 | 12 | 1,5 | 2 | 4280005250 | 4,23 | 10 |

(000G)

forum
Professional Solutions



Plaquette de coupe carbure

- 4 taillants

| Longueur | Largeur | Hauteur | Alésage | Réf. | Prix | Q min. cde pièce |
|----------|---------|---------|---------|------------|---------|------------------|
| mm | mm | mm | | | €/pièce | |
| 12 | 12 | 1,5 | 1 | 4280005160 | 2,16 | 10 |
| 14 | 14 | 1,2 | 1 | 4280005280 | 2,68 | 10 |
| 14 | 14 | 2 | 1 | 4280005290 | 2,29 | 10 |

(000G)

forum
Professional Solutions



Fer de rabot jetable

- Acier spécial
- Surfaces de rabots particulièrement propres et lisses
- Durée d'utilisation élevée pour le bois tendre et le bois dur
- Utilisable dans les machines à raboter avec système de montage correspondant

| Longueur | Pour la marque | Réf. | Prix | Q min. cde pièce |
|----------|----------------|------------|---------|------------------|
| mm | | | €/pièce | |
| 115 | Mafell | 4280005000 | 4,52 | 12 |
| 203 | Mafell | 4280005020 | 7,47 | 12 |
| 248 | Mafell | 4280005030 | 8,80 | 12 |
| 280 | Mafell | 4280005040 | 7,47 | 12 |
| 320 | Mafell | 4280005060 | 10,80 | 12 |
| 205 | Holz Her | 4280005070 | 7,86 | 12 |

(000D, 000C)

forum
Professional Solutions



Lames de rabot HS, 18 %

- Fer de rabot en acier HS
- Pour le travail du bois tendre et du bois dur

Remarque : spécialement adaptées aux bois collés.

| Dimensions (L x l x H) | Réf. | Prix | Q min. cde pièce |
|------------------------|------------|---------|------------------|
| mm | | €/pièce | |
| 260 x 20 x 2,5 | 4220101050 | 14,93 | 2 |
| 260 x 20 x 3 | 4220101059 | 14,93 | 2 |
| 410 x 35 x 3 | 4220101065 | 28,83 | 2 |
| 510 x 35 x 3 | 4220101068 | 37,21 | 2 |
| 520 x 35 x 3 | 4220101071 | 36,56 | 2 |
| 530 x 35 x 3 | 4220101074 | 35,78 | 2 |
| 630 x 35 x 3 | 4220101077 | 43,98 | 2 |

(000D)



Lame de scie carbure BAUSA

- Denture alternée
- Fraise-scie à mise de carbure rapportée
- Adaptée pour toutes les scies circulaires à table
- Pour la coupe de bois de construction et de coffrage avec des restes de béton et de bois de chauffage, de plaques d'Heraklith, de blocs de béton expansé, de plaques d'isolation, de tuyaux en plastique

| Ø | Ø d'alésage | Largeur | Nombre de dents | Réf. | Prix | Q min. cde pièce |
|-----|-------------|---------|-----------------|------------|---------|------------------|
| mm | mm | mm | | | €/pièce | |
| 350 | 30 | 3,2 | 24 | 4222504010 | 36,14 | 1 |

(000E)



Lame de scie carbure denture alternée, sans fil

- Largeur de coupe extra-fine, spécialement adaptée pour l'utilisation sur les scies sans fil
- Utilisation universelle pour les coupes grossières jusqu'aux coupes fines, en fonction du nombre de dents

| Ø extérieur | Largeur de coupe | Ø d'alésage | Nombre de dents | Réf. | Prix | Q min. cde pièce |
|-------------|------------------|-------------|-----------------|------------|---------|------------------|
| mm | mm | mm | | | €/pièce | |
| 160 | 1,6 | 16 | 18 | 4222502390 | 47,72 | 1 |
| 160 | 1,6 | 16 | 36 | 4222502395 | 61,92 | 1 |
| 160 | 1,6 | 20 | 18 | 4222502400 | 45,27 | 1 |
| 160 | 1,6 | 20 | 36 | 4222502405 | 61,92 | 1 |
| 184 | 1,8 | 16 | 18 | 4222502435 | 50,33 | 1 |
| 184 | 1,8 | 16 | 36 | 4222502440 | 69,57 | 1 |

(000E)

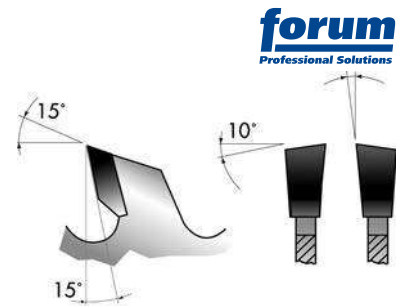

Lame de scie carbure super denture alternée

- Largeur de coupe extra-fine, spécialement adaptée pour l'utilisation sur les scies sans fil
- Adaptée au bois avec clous, bois alignés, profils en aluminium, fers doux, modules légers, panneaux sandwich, thermoéléments, matières plastiques durs

| Ø extérieur | Largeur de coupe | Ø d'alésage | Nombre de dents | Réf. | Prix | Q min. cde pièce |
|-------------|------------------|-------------|-----------------|------------|---------|------------------|
| mm | mm | mm | | | €/pièce | |
| 160 | 1,8 | 16 | 36 | 4222502410 | 68,18 | 1 |
| 160 | 1,8 | 20 | 36 | 4222502415 | 59,31 | 1 |
| 184 | 1,8 | 16 | 36 | 4222502445 | 67,45 | 1 |

(000E)

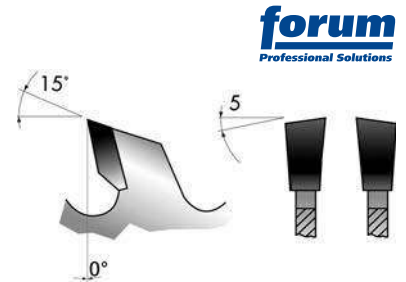

Lame de scie carbure denture alternée universelle

- Pour les matériaux en contreplaqué ou recouverts de matière plastique sur une face, placage en bloc sur la longueur, stratifié à base de papier ou de tissu

| Ø extérieur mm | Largeur de coupe mm | Ø d'alésage mm | Nombre de dents | Alésages secondaires | Réf. | Prix €/pièce | Q min. cde pièce |
|-------------------|------------------------|-------------------|-----------------|------------------------|------------|-----------------|---------------------|
| 160 | 2,6 | 20 | 24 | 2 rainures de clavette | 4222502035 | 39,15 | 1 |
| 170 | 2,6 | 30 | 24 | 2/7/42 | 4222502045 | 42,16 | 1 |
| 180 | 2,8 | 30 | 24 | 2/7/42 | 4222502060 | 44,26 | 1 |
| 185 | 2,4 | 30 | 22 | 2 rainures de clavette | 4222502075 | 40,30 | 1 |
| 190 | 2,6 | 30 | 24 | 2/7/42 | 4222502090 | 41,33 | 1 |
| 200 | 2,4 | 30 | 30 | 2/7/42 | 4222502115 | 51,17 | 1 |
| 230 | 3 | 30 | 24 | 2/7/42 | 4222502165 | 57,24 | 1 |
| 240 | 3 | 30 | 28 | 2/7/42 | 4222502180 | 65,11 | 1 |
| 250 | 3,2 | 30 | 42 | – | 4222502215 | 71,60 | 1 |
| 280 | 3,2 | 30 | 48 | 2/7/42 + 2/10/60 | 4222502250 | 93,98 | 1 |
| 300 | 3,2 | 30 | 48 | 2/7/42 + 2/10/60 | 4222502265 | 87,88 | 1 |
| 315 | 3,2 | 30 | 48 | 2/7/42 + 2/10/60 | 4222502475 | 103,82 | 1 |
| 350 | 3,5 | 30 | 54 | 2/7/42 + 2/10/60 | 4222502320 | 101,65 | 1 |

(000E)

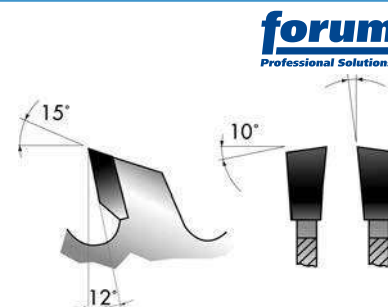

forum
Professional Solutions

Lame de scie carbure denture alternée plastique

- Pour les panneaux plaqués en bois précieux ou revêtus d'un côté de matière plastique ainsi que pour les matériaux à surface traitée
- Pour des exigences plus élevées en matière de qualité de coupe

| Ø extérieur mm | Largeur de coupe mm | Ø d'alésage mm | Nombre de dents | Alésages secondaires | Réf. | Prix €/pièce | Q min. cde pièce |
|-------------------|------------------------|-------------------|-----------------|----------------------|------------|-----------------|---------------------|
| 160 | 2,6 | 20 | 36 | 2/6/32 | 4222502030 | 50,17 | 1 |
| 170 | 2,6 | 30 | 40 | 2/7/42 | 4222502050 | 56,86 | 1 |
| 180 | 2,6 | 30 | 36 | 2/7/42 | 4222502065 | 54,99 | 1 |
| 190 | 2,8 | 30 | 40 | 2/7/42 | 4222502095 | 57,02 | 1 |
| 200 | 2,8 | 30 | 40 | 2/7/42 | 4222502105 | 60,89 | 1 |
| 210 | 2,8 | 30 | 48 | 2/7/42 | 4222502120 | 66,73 | 1 |
| 225 | 2,5 | 30 | 48 | – | 4222502155 | 70,92 | 1 |
| 230 | 3 | 30 | 36 | 2/7/42 | 4222502170 | 59,62 | 1 |
| 240 | 3 | 30 | 48 | 2/7/42 | 4222502185 | 77,87 | 1 |
| 250 | 3,2 | 30 | 60 | 2/7/42 + 2/10/60 | 4222502225 | 84,80 | 1 |
| 300 | 3,2 | 30 | 72 | 2/7/42 + 2/10/60 | 4222502270 | 110,92 | 1 |
| 350 | 3,5 | 30 | 84 | 2/7/42 + 2/10/60 | 4222502325 | 133,13 | 1 |

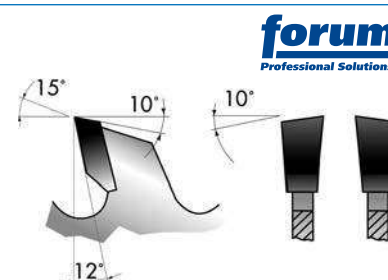
(000E)

forum
Professional Solutions

Lame de scie carbure denture alternée multiple

- Pour les panneaux plaqués en bois précieux ou revêtus d'un côté de matière plastique ainsi que pour les matériaux à surface traitée
- Pour des exigences plus élevées en matière de qualité de coupe
- Hauteur de coupe jusqu'à 30 mm, matières plastiques jusqu'à 10 mm

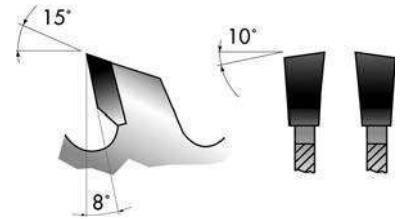

| Ø extérieur mm | Largeur de coupe mm | Ø d'alésage mm | Nombre de dents | Alésages secondaires | Réf. | Prix €/pièce | Q min. cde pièce |
|-------------------|------------------------|-------------------|-----------------|----------------------|------------|-----------------|------------------|
| 160 | 2,6 | 30 | 48 | 2/6/32 | 4222502040 | 59,31 | 1 |
| 170 | 2,8 | 30 | 52 | 2/7/42 | 4222502055 | 71,64 | 1 |
| 185 | 2,8 | 30 | 56 | – | 4222502080 | 73,82 | 1 |
| 190 | 2,6 | 30 | 56 | 2/7/42 | 4222502100 | 69,05 | 1 |
| 200 | 2,8 | 30 | 64 | 2/7/42 | 4222502110 | 83,66 | 1 |
| 210 | 2,8 | 30 | 64 | 2/7/42 | 4222502125 | 78,01 | 1 |
| 230 | 3,2 | 30 | 64 | 2/7/42 | 4222502175 | 85,12 | 1 |
| 250 | 3,2 | 30 | 80 | 2/7/42 + 2/10/60 | 4222502235 | 101,97 | 1 |
| 300 | 3,2 | 30 | 96 | 2/7/42 + 2/10/60 | 4222502275 | 128,03 | 1 |
| 350 | 3,2 | 30 | 108 | 2/7/42 + 2/10/60 | 4222502305 | 155,93 | 1 |

(000E)

Lame de scie carbure dent plate trapézoïdale négative

- La forme spéciale des dents évite l'obstruction des espaces interdentaires et améliore l'éjection des copeaux
- Essentiellement pour les scies à onglet avec lame oscillante ou scies circulaires de table qui fonctionnent en avalant
- Pour les métaux non-ferreux, l'aluminium et les matières plastiques

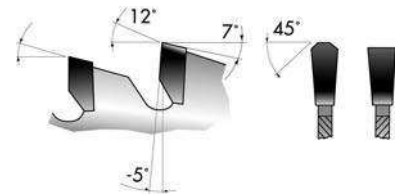

| Ø extérieur mm | Largeur de coupe mm | Ø d'alésage mm | Nombre de dents | Alésages secondaires | Réf. | Prix €/pièce | Q min. cde pièce |
|-------------------|------------------------|-------------------|-----------------|----------------------|------------|-----------------|------------------|
| 160 | 2,5 | 20 | 56 | – | 4222502495 | 71,21 | 1 |
| 190 | 2,8 | 30 | 54 | 2/7/42 | 4222502500 | 96,48 | 1 |
| 216 | 3,2 | 30 | 48 | – | 4222502140 | 95,54 | 1 |
| 216 | 3,2 | 30 | 64 | – | 4222502145 | 99,92 | 1 |
| 225 | 2,5 | 30 | 68 | – | 4222502152 | 106,92 | 1 |
| 250 | 3,4 | 30 | 60 | 2/7/42 + 2/10/60 | 4222502195 | 99,92 | 1 |
| 250 | 3,4 | 30 | 80 | 2/7/42 + 2/10/60 | 4222502200 | 116,14 | 1 |
| 300 | 3,2 | 30 | 96 | 2/7/42 + 2/10/60 | 4222502277 | 144,29 | 1 |
| 305 | 3,2 | 30 | 80 | 2/7/42 + 2/10/60 | 4222502300 | 127,89 | 1 |

(000E)

Lame de scie carbure denture alternée négative

- Pour une utilisation universelle dans les scies circulaires à balancier et les scies circulaires basculantes
- Convient pour le bois massif tendre et dur, ainsi que pour le bois humide et sec, les matériaux dérivés du bois, les thermoplastiques, les profils en thermodurcissable

forum
Professional Solutions

| Ø extérieur mm | Largeur de coupe mm | Ø d'alésage mm | Nombre de dents | Alésages secondaires | Réf. | Prix €/pièce | Q min. cde pièce |
|-------------------|------------------------|-------------------|-----------------|----------------------|------------|-----------------|---------------------|
| 216 | 2,8 | 30 | 24 | – | 4222502130 | 48,02 | 1 |
| 216 | 2,8 | 30 | 48 | – | 4222502135 | 64,69 | 1 |
| 216 | 3 | 30 | 60 | – | 4222502150 | 82,49 | 1 |
| 250 | 3,2 | 30 | 24 | – | 4222502205 | 55,22 | 1 |
| 250 | 3,2 | 30 | 48 | 2/7/24 + 2/10/60 | 4222502220 | 79,33 | 1 |
| 250 | 3,2 | 30 | 60 | 2/7/24 + 2/10/60 | 4222502230 | 89,50 | 1 |
| 250 | 3,2 | 30 | 80 | 2/7/24 + 2/10/60 | 4222502240 | 114,71 | 1 |
| 305 | 3,2 | 30 | 32 | 2/7/24 + 2/10/60 | 4222502290 | 81,63 | 1 |
| 305 | 3,2 | 30 | 60 | 2/7/24 + 2/10/60 | 4222502295 | 112,79 | 1 |

(000E)

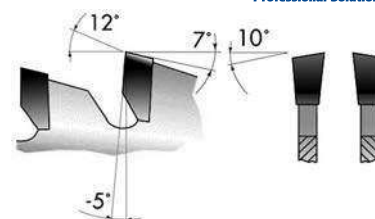

Lame de scie carbure denture alternée avec repousse-copeaux

- Pour la coupe du bois naturel en sens longitudinal, séparation de matériaux en plaques, partiellement en sens transversal possible

forum
Professional Solutions

| Ø extérieur mm | Largeur de coupe mm | Ø d'alésage mm | Nombre de dents | Alésages secondaires | Réf. | Prix €/pièce | Q min. cde pièce |
|-------------------|------------------------|-------------------|-----------------|----------------------|------------|-----------------|---------------------|
| 250 | 3,2 | 30 | 24 | 2/7/42 + 2/10/60 | 4222502210 | 54,83 | 1 |
| 280 | 3,2 | 30 | 28 | 2/7/42 + 2/10/60 | 4222502245 | 70,20 | 1 |
| 300 | 3,2 | 30 | 28 | 2/7/42 + 2/10/60 | 4222502260 | 49,77 | 1 |
| 315 | 3,2 | 30 | 28 | 2/7/42 + 2/10/60 | 4222502470 | 50,60 | 1 |
| 350 | 3,5 | 30 | 32 | 2/7/42 + 2/10/60 | 4222502315 | 55,58 | 1 |
| 355 | 3,5 | 30 | 32 | 2/7/42 + 2/10/60 | 4222502335 | 59,96 | 1 |
| 400 | 3,5 | 30 | 36 | 2/7/42 + 2/10/60 | 4222502345 | 59,85 | 1 |
| 450 | 3,8 | 30 | 40 | 2/7/42 + 2/10/60 | 4222502350 | 81,34 | 1 |
| 500 | 4 | 30 | 44 | 2/7/42 + 2/10/60 | 4222502360 | 105,73 | 1 |
| 600 | 3,8 | 30 | 36 | – | 4222502365 | 143,48 | 1 |
| 700 | 4,2 | 30 | 42 | – | 4222502370 | 214,25 | 1 |

(000E)

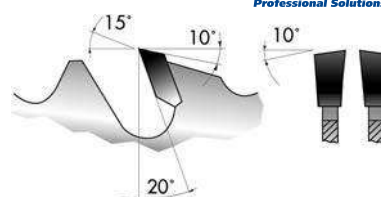

Lame de scie carbure denture alternée universelle coupe fine

- Pour bois massif (bois nobles) ou bois contreplaqué, pour une coupe de blocs de placage en sens longitudinal par rapport à la fibre

forum
Professional Solutions

| Ø extérieur mm | Largeur de coupe mm | Ø d'alésage mm | Nombre de dents | Alésages secondaires | Réf. | Prix €/pièce | Q min. cde pièce |
|-------------------|------------------------|-------------------|-----------------|----------------------|------------|-----------------|---------------------|
| 250 | 2,2 | 30 | 40 | 2/7/42 + 2/10/60 | 4222502219 | 84,83 | 1 |

(000E)

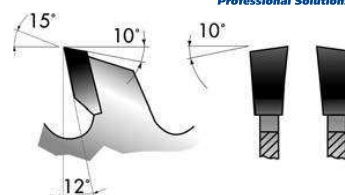

Lame de scie carbure denture alternée multiple coupe fine

- Pour bois massif (bois nobles) et bois contreplaqué, pièces en plastique et bois pressé, convient pour séparer

| Ø extérieur mm | Largeur de coupe mm | Ø d'alésage mm | Nombre de dents | Alésages secondaires | Réf. | Prix €/pièce | Q min. cde pièce |
|-------------------|------------------------|-------------------|-----------------|----------------------|------------|-----------------|---------------------|
| 250 | 2,1 | 30 | 80 | 2/7/42 + 2/10/60 | 4222502194 | 127,03 | 1 |

(000E)

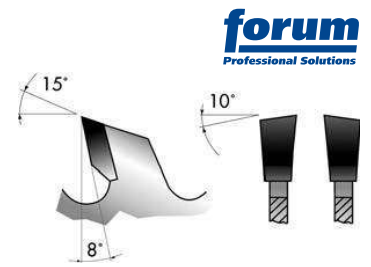

forum
Professional Solutions

Lame de scie carbure super denture alternée avec repousse-copeaux

- Mélange de lame de scie circulaire résistant aux découpes et aux clous
- Pour les coupes rapides et sûres pour tous les travaux sur le chantier
- Pour les planches d'isolation, les poutres, le bois avec béton ou clous ainsi que le bois encrassé

| Ø extérieur mm | Largeur de coupe mm | Ø d'alésage mm | Nombre de dents | Alésages secondaires | Réf. | Prix €/pièce | Q min. cde pièce |
|-------------------|------------------------|-------------------|-----------------|----------------------|------------|-----------------|---------------------|
| 300 | 3,2 | 30 | 20 | 2/7/42 + 2/10/60 | 4222502460 | 54,95 | 1 |
| 315 | 3,2 | 30 | 20 | 2/7/42 + 2/10/60 | 4222502465 | 56,52 | 1 |
| 350 | 3,5 | 30 | 24 | 2/7/42 + 2/10/60 | 4222502490 | 64,44 | 1 |
| 400 | 3,5 | 30 | 28 | 2/7/42 + 2/10/60 | 4222502337 | 71,17 | 1 |
| 450 | 3,8 | 30 | 32 | 2/7/42 + 2/10/60 | 4222502347 | 95,81 | 1 |
| 500 | 3,8 | 30 | 36 | 2/7/42 + 2/10/60 | 4222502355 | 125,24 | 1 |

(000E)

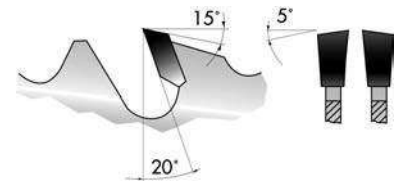

forum
Professional Solutions

Lame de scie carbure denture arrondie positive

- Silencieuse
- Pour les panneaux revêtus de résine synthétique
- Utilisation sur toutes les machines avec scie circulaire horizontale ou verticale

| Ø extérieur mm | Largeur de coupe mm | Ø d'alésage mm | Nombre de dents | Alésages secondaires | Réf. | Prix €/pièce | Q min. cde pièce |
|-------------------|------------------------|-------------------|-----------------|----------------------|------------|-----------------|---------------------|
| 303 | 3,2 | 30 | 60 | 2/7/42 + 2/10/60 | 4222502280 | 146,36 | 1 |

(000E)

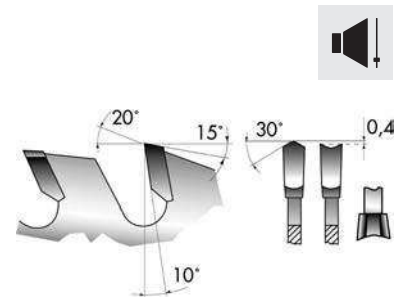

forum
Professional Solutions

Lame de scie carbure denture arrondie négative

- Silencieuse
- Pour les panneaux revêtus de résine synthétique
- Utilisation sur toutes les machines avec scie circulaire horizontale ou verticale

| Ø extérieur mm | Largeur de coupe mm | Ø d'alésage mm | Nombre de dents | Alésages secondaires | Réf. | Prix €/pièce | Q min. cde pièce |
|-------------------|------------------------|-------------------|-----------------|----------------------|------------|-----------------|---------------------|
| 303 | 3,2 | 30 | 60 | 2/7/42 + 2/10/60 | 4222502285 | 146,36 | 1 |

(000E)

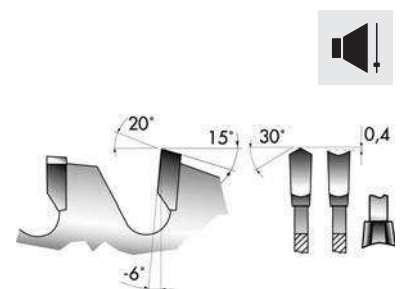

forum
Professional Solutions

Lame de scie carbure denture plate avec chanfrein

- Pour les matériaux dérivés du bois avec inclusions, les panneaux de laine de bois, le béton expansé, les plaques de plâtre et les matériaux de coffrage

| Ø extérieur mm | Largeur de coupe mm | Ø d'alésage mm | Nombre de dents | Alésages secondaires | Réf. | Prix €/pièce | Q min. cde pièce |
|-------------------|------------------------|-------------------|-----------------|----------------------|------------|-----------------|---------------------|
| 315 | 3,2 | 30 | 20 | 2/10/60 | 4222503010 | 45,95 | 1 |
| 350 | 3,5 | 30 | 24 | 2/10/60 | 4222503013 | 52,29 | 1 |
| 400 | 3,8 | 30 | 28 | 2/10/60 | 4222503016 | 52,71 | 1 |
| 450 | 4 | 30 | 32 | 2/10/60 | 4222503019 | 73,55 | 1 |
| 500 | 4 | 30 | 36 | 2/10/60 | 4222503022 | 102,77 | 1 |

(000F, 000G)

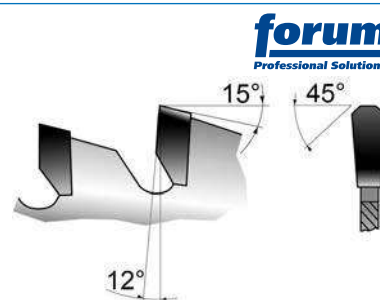

forum
Professional Solutions

Lame de scie carbure denture plate avec repousse-copeaux

- Pour la coupe du bois naturel souple et dur dans le sens longitudinal

| Ø extérieur mm | Largeur de coupe mm | Ø d'alésage mm | Nombre de dents | Alésages secondaires | Réf. | Prix €/pièce | Q min. cde pièce |
|-------------------|------------------------|-------------------|-----------------|----------------------|------------|-----------------|---------------------|
| 350 | 3,5 | 30 | 16 | 2/7/42 + 2/10/60 | 4222502310 | 74,83 | 1 |
| 355 | 3,5 | 30 | 16 | 2/7/42 + 2/10/60 | 4222502330 | 78,46 | 1 |
| 400 | 3,5 | 30 | 28 | 2/7/42 + 2/10/60 | 4222502340 | 87,73 | 1 |

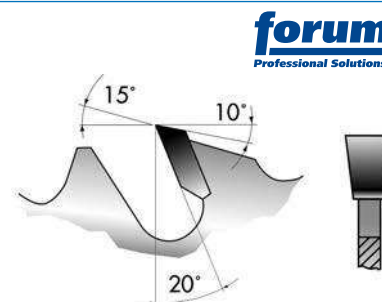
(000E)



forum
Professional Solutions

Fraise à rainurer carbure

- 2 dents à mise rapportée carbure
- Rotation vers la droite
- Ø de tige 8 mm
- Pour fraisage et rainurage
- Pour le bois tendre, le bois dur et les panneaux revêtus

| Ø mm | Longueur utile mm | Longueur totale mm | Réf. | Prix €/pièce | Q min. cde pièce |
|---------|----------------------|-----------------------|------------|-----------------|---------------------|
| 6 | 16 | 48 | 4221218010 | 23,72 | 1 |
| 8 | 20 | 51 | 4221218013 | 25,79 | 1 |
| 10 | 20 | 51 | 4221218016 | 28,02 | 1 |
| 12 | 20 | 51 | 4221218019 | 28,99 | 1 |
| 14 | 20 | 51 | 4221218022 | 29,87 | 1 |
| 16 | 20 | 51 | 4221218025 | 31,97 | 1 |
| 18 | 20 | 51 | 4221218028 | 35,08 | 1 |
| 20 | 20 | 51 | 4221218031 | 38,17 | 1 |

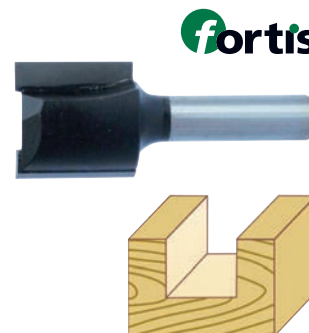
(000G)



fortis

Fraise à queue d'aronde carbure

- 2 dents à mise rapportée carbure
- Rotation vers la droite
- Ø de tige 8 mm
- Pour le fraisage de dents
- Pour le bois tendre, le bois dur et les panneaux revêtus

| Ø mm | Angle ° | Longueur utile mm | Longueur totale mm | Réf. | Prix €/pièce | Q min. cde pièce |
|---------|------------|----------------------|-----------------------|------------|-----------------|---------------------|
| 12,7 | 14 | 12 | 45 | 4221218050 | 25,79 | 1 |
| 14,3 | 14 | 13 | 48 | 4221218053 | 28,99 | 1 |

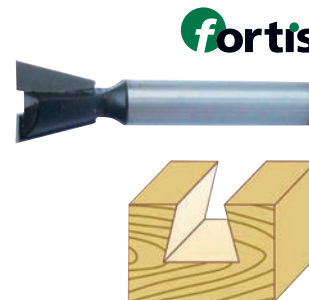
(000G)



fortis

Fraise à rainurer en V carbure

- 2 dents à mise rapportée carbure
- Rotation vers la droite
- Ø de tige 8 mm
- Pour le fraisage de rainures en V et décoratives
- Pour le bois tendre, le bois dur et les panneaux revêtus

| Ø | Angle | Longueur utile | Longueur totale | Réf. | Prix | Q min. cde pièce |
|------|-------|----------------|-----------------|------------|---------|------------------|
| mm | ° | mm | mm | | €/pièce | |
| 9,5 | 90 | 12,7 | 44,5 | 4221218070 | 28,02 | 1 |
| 11 | 60 | 14 | 45 | 4221218073 | 28,02 | 1 |
| 12,7 | 90 | 12,7 | 45 | 4221218076 | 28,99 | 1 |
| 16 | 90 | 12,7 | 45 | 4221218079 | 31,97 | 1 |

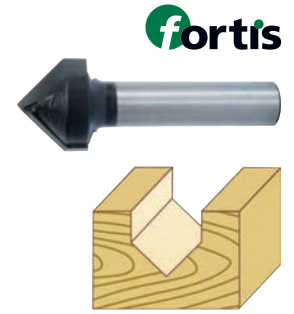
(000G)



Fraise à profiler carbure

- 2 dents à mise rapportée carbure
- Avec roulement à billes
- Rotation vers la droite
- Ø de tige 8 mm
- Pour le profilage
- Pour le bois tendre, le bois dur et les panneaux revêtus

| Ø | Rayon | Longueur utile | Longueur totale | Réf. | Prix | Q min. cde pièce |
|------|-------|----------------|-----------------|------------|---------|------------------|
| mm | mm | mm | mm | | €/pièce | |
| 28,5 | 3,2 | 12,7 | 54 | 4221218090 | 56,05 | 1 |
| 35 | 4,8 | 15,9 | 57 | 4221218093 | 63,57 | 1 |

(000G)

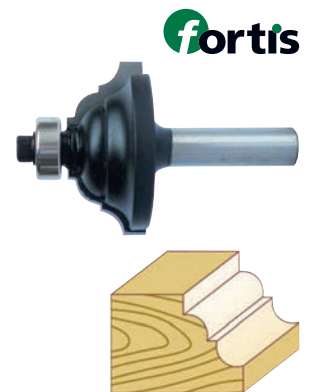

Roulement à billes de démarrage pour fraises à profiler

| Ø extérieur | Hauteur | Ø d'alésage | pour Ø de fraise | Réf. | Prix | Q min. cde pièce |
|-------------|---------|-------------|------------------|------------|---------|------------------|
| mm | mm | mm | mm | | €/pièce | |
| 12,7 | 5 | 4,76 | 28,5; 35 | 4221218100 | 8,25 | 1 |

(000G)



Fraises à gorge carbure

- 2 dents à mise rapportée carbure
- Rotation vers la droite
- Ø de tige 8 mm
- Pour le fraisage de gorges
- Pour le bois tendre, le bois dur et les panneaux revêtus

| Ø | Rayon | Longueur utile | Longueur totale | Réf. | Prix | Q min. cde pièce |
|------|-------|----------------|-----------------|------------|---------|------------------|
| mm | mm | mm | mm | | €/pièce | |
| 6,3 | 3,2 | 9,5 | 40 | 4221218120 | 30,87 | 1 |
| 9,5 | 4,8 | 9,5 | 40 | 4221218123 | 33,57 | 1 |
| 12,7 | 6,3 | 9,5 | 40 | 4221218126 | 36,20 | 1 |
| 16 | 8 | 12,7 | 45 | 4221218129 | 45,66 | 1 |
| 19 | 9,5 | 12,7 | 46 | 4221218132 | 51,00 | 1 |

(000G)

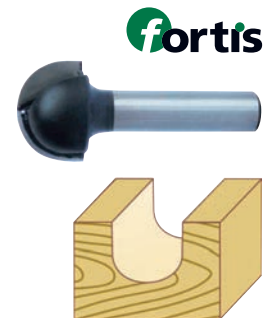

Fraise à affleurer carbure

- 2 dents à mise rapportée carbure
- Avec roulement à billes
- Rotation vers la droite
- Ø de tige 8 mm
- Pour l'affleurage
- Pour le bois tendre, le bois dur et les panneaux revêtus

| Ø | Longueur utile | Longueur totale | Réf. | Prix | Q min. cde |
|------|----------------|-----------------|------------|---------|------------|
| mm | mm | mm | | €/pièce | pièce |
| 12,7 | 13 | 57 | 4221218140 | 26,91 | 1 |
| 16 | 25,4 | 70 | 4221218160 | 32,49 | 1 |

(000G)

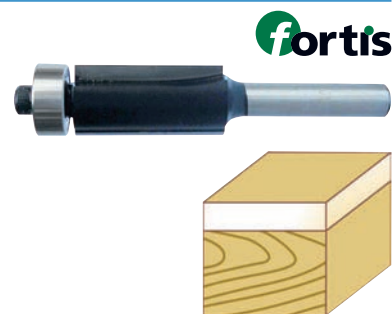

Roulement à billes de démarrage pour fraise à affleurer

| Ø extérieur | Hauteur | Ø d'alésage | pour Ø de fraise | Réf. | Prix | Q min. cde |
|-------------|---------|-------------|------------------|------------|---------|------------|
| mm | mm | mm | mm | | €/pièce | pièce |
| 12,7 | 5 | 4,76 | 28,5; 35 | 4221218100 | 8,25 | 1 |
| 16 | 5 | 5 | 16 | 4221218170 | 9,87 | 1 |

(000G)



Fraise à feuilurer carbure

- 2 dents à mise rapportée carbure
- Avec roulement à billes
- Rotation vers la droite
- Ø de tige 8 mm
- Pour le feuilurage
- Pour le bois tendre, le bois dur et les panneaux revêtus

| Ø | Profondeur de feuilure | Longueur utile | Longueur totale | Réf. | Prix | Q min. cde |
|------|------------------------|----------------|-----------------|------------|---------|------------|
| mm | mm | mm | mm | | €/pièce | pièce |
| 22,2 | 6,3 | 12,7 | 54 | 4221218180 | 47,78 | 1 |
| 28,5 | 9,5 | 12,7 | 54 | 4221218183 | 51,49 | 1 |
| 35 | 12,7 | 12,7 | 54 | 4221218186 | 59,88 | 1 |

(000G)

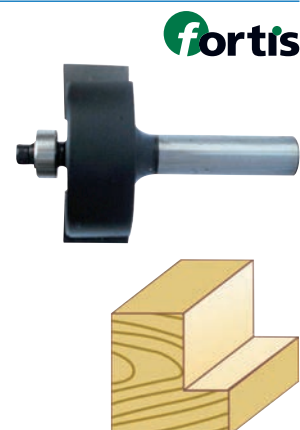

Roulement à billes de démarrage pour fraise à feuilurer

| Ø extérieur | Hauteur | Ø d'alésage | pour Ø de fraise | Réf. | Prix | Q min. cde |
|-------------|---------|-------------|------------------|------------|---------|------------|
| mm | mm | mm | mm | | €/pièce | pièce |
| 9,52 | 4 | 3,17 | 22,2; 28,5; 35 | 4221218190 | 8,25 | 1 |

(000G)



Fraise à profiler carbure

- 2 dents à mise rapportée carbure
- Avec roulement à billes
- Rotation vers la droite
- Ø de tige 8 mm
- Pour arrondir les arêtes
- Pour le bois tendre, le bois dur et les panneaux revêtus

| Ø | Rayon | Longueur utile | Longueur totale | Réf. | Prix | Q min. cde pièce |
|------|-------|----------------|-----------------|------------|---------|------------------|
| mm | mm | mm | mm | | €/pièce | |
| 18,7 | 3,2 | 10,5 | 52 | 4221218200 | 43,70 | 1 |
| 20,7 | 4 | 11,5 | 53 | 4221218203 | 45,66 | 1 |
| 22,7 | 4,8 | 12,5 | 54 | 4221218206 | 48,15 | 1 |
| 24,7 | 6,3 | 13,5 | 55 | 4221218209 | 49,27 | 1 |
| 28,7 | 7,9 | 15,5 | 57 | 4221218212 | 55,06 | 1 |
| 32,7 | 9,5 | 17,5 | 59 | 4221218215 | 58,28 | 1 |

(000G)

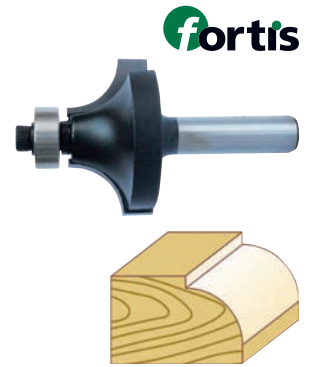

Fraise quart de rond carbure

- 2 dents à mise rapportée carbure
- Avec roulement à billes
- Rotation vers la droite
- Ø de tige 8 mm
- Pour le fraisage
- Pour le bois tendre, le bois dur et les panneaux revêtus

| Ø | Rayon | Longueur utile | Longueur totale | Réf. | Prix | Q min. cde pièce |
|------|-------|----------------|-----------------|------------|---------|------------------|
| mm | mm | mm | mm | | €/pièce | |
| 18,7 | 3,2 | 10,5 | 52 | 4221218230 | 43,70 | 1 |
| 20,7 | 4 | 11,5 | 53 | 4221218233 | 45,66 | 1 |
| 22,7 | 4,8 | 12,5 | 54 | 4221218236 | 48,15 | 1 |
| 24,7 | 6,3 | 13,5 | 55 | 4221218239 | 49,27 | 1 |
| 28,7 | 7,9 | 15,5 | 57 | 4221218242 | 55,06 | 1 |
| 32,7 | 9,5 | 17,5 | 59 | 4221218245 | 58,28 | 1 |

(000G)

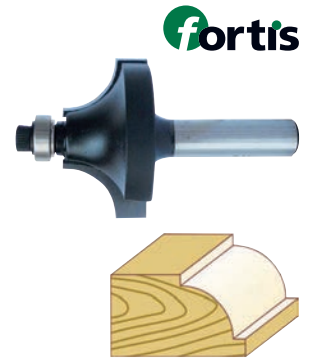

Roulement à billes de démarrage pour fraise quart de rond

| Ø extérieur | Hauteur | Ø d'alésage | pour Ø de fraise | Réf. | Prix | Q min. cde pièce |
|-------------|---------|-------------|------------------------------------|------------|---------|------------------|
| mm | mm | mm | mm | | €/pièce | |
| 9,52 | 4,76 | 3,2 | 18,7; 20,7; 22,7; 24,7; 28,7; 32,7 | 4221218250 | 9,87 | 1 |

(000G)



Fraise à gorge carbure

- 2 dents à mise rapportée carbure
- Avec roulement à billes
- Rotation vers la droite
- Ø de tige 8 mm
- Pour le fraisage de gorges
- Pour le bois tendre, le bois dur et les panneaux revêtus

| Ø | Rayon | Longueur utile | Longueur totale | Réf. | Prix | Q min. cde pièce |
|------|-------|----------------|-----------------|------------|---------|------------------|
| mm | mm | mm | mm | | €/pièce | |
| 22 | 6,3 | 13 | 54 | 4221218260 | 43,96 | 1 |
| 28,5 | 9,5 | 14 | 56 | 4221218263 | 47,78 | 1 |
| 35 | 12,7 | 16 | 59 | 4221218266 | 52,83 | 1 |

(000G)

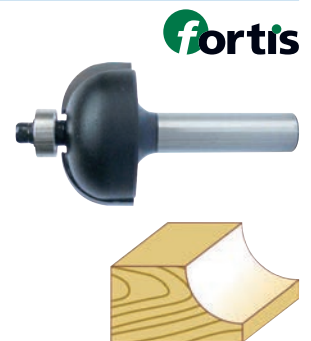

Roulement à billes de démarrage pour fraise à gorge

| Ø extérieur | Hauteur | Ø d'alésage | pour Ø de fraise | Réf. | Prix | Q min. cde |
|-------------|---------|-------------|------------------|------------|---------|------------|
| mm | mm | mm | mm | | €/pièce | pièce |
| 9,52 | 4 | 3,17 | 22,2; 28,5; 35 | 4221218190 | 8,25 | 1 |

(000G)



Fraise à chanfreiner carbure

- 2 dents à mise rapportée carbure
- Avec roulement à billes
- Rotation vers la droite
- Ø de tige 8 mm
- Pour le chanfreinage
- Pour le bois tendre, le bois dur et les panneaux revêtus

| Ø | Angle | Longueur utile | Longueur totale | Réf. | Prix | Q min. cde |
|----|-------|----------------|-----------------|------------|---------|------------|
| mm | ° | mm | mm | | €/pièce | pièce |
| 32 | 45 | 15 | 56 | 4221218280 | 47,04 | 1 |
| 35 | 30 | 22 | 54 | 4221218283 | 50,24 | 1 |

(000G)



Flacon de pulvérisation de colle

- Étanche, incassable
- À remplir avec des colles blanches standard
- Pour l'application ciblée et propre de la colle, même dans les endroits difficiles

Livraison : avec 1 buse pointue, 1 buse large et 1 bouchon vissé rouge.

| Contenance | Réf. | Prix | Q min. cde |
|------------|------------|---------|------------|
| ml | | €/pièce | pièce |
| 250 | 4248725034 | 5,09 | 1 |
| 500 | 4248725035 | 6,88 | 1 |

(000C, 000D)



Buse pointue pour pulvérisateur de colle

| Réf. | Prix | Q min. cde |
|------------|---------|------------|
| | €/pièce | pièce |
| 4248725060 | 1,47 | 1 |

(000C)



Buse large pour pulvérisateur de colle

Livraison : avec bouchon vissé.

| Réf. | Prix | Q min. cde |
|------------|---------|------------|
| | €/pièce | pièce |
| 4248725063 | 4,20 | 1 |

(000D)



Lot de buses pour pulvérisateur de colle

- Pour trous de chevilles

Livraison : avec bouchon vissé.

| Réf. | Prix | Q min. cde |
|------------|---------|------------|
| | €/pièce | pièce |
| 4248725069 | 9,30 | 1 |

(000D)



Lamelles d'assemblage en bois

- Stries diagonales des deux côtés
- Pour Ø de fraises 100 x 4 mm

Livraison : sous carton de 1000 pièces.

| Taille | Longueur | Largeur | Hauteur | Réf. | Prix | UP | Q min. cde |
|--------|----------|---------|---------|------------|-------|-------------|------------|
| | mm | mm | mm | | € | | pièce |
| 0 | 47 | 15 | 4 | 4280008020 | 30,87 | 1000 pièces | – |
| 10 | 53 | 19 | 4 | 4280008030 | 30,87 | 1000 pièces | – |
| 20 | 56 | 23 | 4 | 4280008010 | 30,87 | 1000 pièces | – |

(000E)



forum
Professional Solutions

Maillet de menuisier

- Tête de frappe bois de hêtre
- Manche en frêne
- Tête de frappe et manche assemblés par collage

| Longueur de la tête de frappe mm | Réf. | Prix €/pièce | Q min. cde pièce |
|-------------------------------------|------------|-----------------|------------------------|
| 105 | 4245713470 | 19,12 | 1 |
| 140 | 4245713473 | 25,27 | 1 |
| 160 | 4245713476 | 26,30 | 1 |

(000H)



forum
Professional Solutions

Rabot à recaler

- Hêtre rouge
- Corne de rabot (nez)
- Protection des mains
- Bouton-poussoir
- Semelle en hêtre blanc avec denture inclinée
- Coin

| Longueur mm | Largeur du fer mm | Angle de coupe ° | Réf. | Prix €/pièce | Q min. cde pièce |
|----------------|----------------------|---------------------|------------|-----------------|------------------------|
| 240 | 48 | 45 | 4221402015 | 32,08 | 1 |

(000C)



forum
Professional Solutions

Guillaume

- Bois de hêtre
- Semelle en bois de hêtre blanc

| Longueur mm | Largeur du fer mm | Angle de coupe ° | Réf. | Prix €/pièce | Q min. cde pièce |
|----------------|----------------------|---------------------|------------|-----------------|------------------------|
| 240 | 30 | 45 | 4221402030 | 26,56 | 1 |

(000C)



forum
Professional Solutions

Guillaume double n° 10 S

- Corps du rabot en hêtre blanc

| Longueur mm | Angle de coupe ° | Largeur du fer mm | Réf. | Prix €/pièce | Q min. cde pièce |
|----------------|---------------------|----------------------|------------|-----------------|------------------------|
| 270 | 50 | 30 | 4221403035 | 99,18 | 1 |

(000D)



TISCHLER
E-C-E
WERKZEUGE

Lame de rabot Surform n° 5-21-291

- Adaptée pour le bois tendre, les panneaux stratifiés, le contreplaqué, les panneaux de fibres, le vinyle, le caoutchouc, le plâtre, les plaques de plâtre, la chaux, les fibres de verre, les plaques de polyester, le nylon, le linoléum et la céramique

| Longueur de lame | Largeur de lame | Réf. | Prix | Q min. cde pièce |
|------------------|-----------------|------------|---------|------------------|
| mm | mm | | €/pièce | |
| 250 | 15 | 4221502073 | 8,64 | 1 |

(000G)



Rabot standard Surform

- Corps en métal
- Poignée en plastique fixe

| Longueur de lame | Longueur | Réf. | Prix | Q min. cde pièce |
|------------------|----------|------------|---------|------------------|
| mm | mm | | €/pièce | |
| 255 | 315 | 4221502050 | 26,85 | 1 |

(000G)



Rabot mixte Surform

- Corps en métal
- Poignée en plastique rotative
- Utilisable en tant que rabot ou lime

| Longueur de lame | Longueur | Réf. | Prix | Q min. cde pièce |
|------------------|----------|------------|---------|------------------|
| mm | mm | | €/pièce | |
| 255 | 310 | 4221502053 | 29,20 | 1 |

(000G)



Rabot à recaler Surform

- Corps en métal
- Lame convertible
- Pour travailler les angles et les petites surfaces

| Longueur de lame | Longueur | Réf. | Prix | Q min. cde pièce |
|------------------|----------|------------|---------|------------------|
| mm | mm | | €/pièce | |
| 140 | 155 | 4221502059 | 17,41 | 1 |

(000G)



Grattoir Surform

- Manche en plastique
- Lame courbée
- Pour travailler les petites surfaces

| Largeur de lame | Longueur totale | Réf. | Prix | Q min. cde pièce |
|-----------------|-----------------|------------|---------|------------------|
| mm | mm | | €/pièce | |
| 42 | 185 | 4221502080 | 5,72 | 1 |

(000G)



Racloir

- Acier trempé et poli
- Forme angulaire

| Taille de la lame | Épaisseur | Réf. | Prix | Q min. cde pièce |
|-------------------|-----------|------------|---------|------------------|
| mm | mm | | €/pièce | |
| 150 x 60 | 0,8 | 4221800010 | 2,10 | 1 |
| 150 x 60 | 0,6 | 4221800013 | 1,90 | 1 |

(000G)



Racloir

- Acier trempé et poli
- Forme en col de cygne

| Taille de la lame | Épaisseur | Réf. | Prix | Q min. cde |
|-------------------|-----------|------------|---------|------------|
| mm | mm | | €/pièce | pièce |
| 120 x 70 | 0,8 | 4221800020 | 3,22 | 1 |

(000G)



Affiloir

- Poignée en bois
- Pour retirer l'ébarbure d'un racloir

| Longueur de lame | Longueur totale | Réf. | Prix | Q min. cde |
|------------------|-----------------|------------|---------|------------|
| mm | mm | | €/pièce | pièce |
| 170 | 280 | 4221800030 | 16,80 | 1 |

(000G)



Maillet de plombier

- Tête de frappe bois de hêtre
- Manche en frêne
- Tête de frappe et manche assemblés par collage

| Ø de tête | Longueur de la tête de frappe | Réf. | Prix | Q min. cde |
|-----------|-------------------------------|------------|---------|------------|
| mm | mm | | €/pièce | pièce |
| 60 | 120 | 4245713479 | 9,72 | 1 |
| 70 | 140 | 4245713482 | 10,56 | 1 |

(000G)



Ciseau à bois avec manche en bois

- Acier au chrome vanadium
- Forgé et rectifié avec précision
- Chanfrein latéral
- Manche en frêne blanc
- Forme Ulm



| Largeur de lame mm | Réf. | Prix €/pièce | Q min. cde pièce |
|-----------------------|------------|-----------------|------------------------|
| 4 | 4221803010 | 12,39 | 1 |
| 6 | 4221803013 | 12,39 | 1 |
| 8 | 4221803016 | 12,39 | 1 |
| 10 | 4221803019 | 13,06 | 1 |
| 12 | 4221803022 | 13,06 | 1 |
| 14 | 4221803025 | 13,47 | 1 |
| 16 | 4221803028 | 13,74 | 1 |
| 18 | 4221803031 | 14,38 | 1 |
| 20 | 4221803034 | 15,60 | 1 |
| 22 | 4221803037 | 16,99 | 1 |
| 24 | 4221803040 | 17,29 | 1 |
| 26 | 4221803043 | 18,32 | 1 |
| 28 | 4221803046 | 18,77 | 1 |
| 30 | 4221803049 | 19,05 | 1 |
| 32 | 4221803052 | 19,42 | 1 |
| 35 | 4221803055 | 20,25 | 1 |
| 40 | 4221803058 | 21,74 | 1 |
| 45 | 4221803061 | 30,96 | 1 |
| 50 | 4221803064 | 48,55 | 1 |

(000D)

Jeu de ciseaux à bois avec manche en plastique

- Acier au chrome vanadium
- Forgé et rectifié avec précision
- Chanfrein latéral
- Manche multicomposant



| Largeur de lame mm | Réf. | Prix €/pièce | Q min. cde pièce |
|-----------------------|------------|-----------------|------------------------|
| 4 | 4221801010 | 12,96 | 1 |
| 6 | 4221801013 | 12,96 | 1 |
| 8 | 4221801016 | 12,96 | 1 |
| 10 | 4221801019 | 13,47 | 1 |
| 12 | 4221801022 | 13,47 | 1 |
| 14 | 4221801025 | 13,92 | 1 |
| 16 | 4221801028 | 14,12 | 1 |
| 18 | 4221801031 | 14,80 | 1 |
| 20 | 4221801034 | 16,11 | 1 |
| 22 | 4221801037 | 17,44 | 1 |
| 24 | 4221801040 | 17,96 | 1 |
| 26 | 4221801043 | 18,50 | 1 |
| 28 | 4221801046 | 19,05 | 1 |
| 30 | 4221801049 | 19,42 | 1 |
| 32 | 4221801052 | 19,83 | 1 |

(000D)

Jeu de ciseaux à bois avec manche en bois

- Acier au chrome vanadium
- Forgé et rectifié avec précision
- Chanfrein latéral
- Manche en frêne blanc
- Forme Ulm

Livraison : dans un carton.

| Quantité | Composition du jeu | Réf. | Prix €/jeu | Q min. cde jeu |
|----------|-----------------------|------------|---------------|----------------------|
| | mm | | | |
| 6 pièces | 6; 10; 12; 16; 20; 26 | 4221803100 | 93,69 | 1 |

(000E)



Jeu de ciseaux à bois avec manche en plastique

- Acier au chrome vanadium
- Forgé et rectifié avec précision
- Chanfrein latéral
- Manche multicomposant

Livraison : dans un carton.

| Quantité | Composition du jeu | Réf. | Prix €/jeu | Q min. cde jeu |
|----------|-----------------------|------------|---------------|----------------------|
| | mm | | | |
| 6 pièces | 6; 10; 12; 16; 20; 26 | 4221803130 | 89,13 | 1 |

(000D)



Jeu de ciseaux à bois avec manche en bois

- Acier au chrome vanadium
- Forgé et rectifié avec précision
- Chanfrein latéral
- Manche en frêne blanc
- Forme Ulm

Livraison : dans un coffret en bois.

| Quantité | Composition du jeu | Réf. | Prix €/jeu | Q min. cde jeu |
|----------|-----------------------|------------|---------------|----------------------|
| | mm | | | |
| 6 pièces | 6; 10; 12; 16; 20; 26 | 4221801150 | 118,93 | 1 |

(000D)



Jeu de ciseaux à bois n° 1141 HK, avec manche en bois

- Acier spécial à outils
- Forme Ulm
- Forgé et poli
- Chanfrein latéral
- DIN 5139 B
- Manche en frêne blanc

Livraison : dans un coffret en bois.

| Quantité | Composition du jeu | Réf. | Prix €/jeu | Q min. cde jeu |
|----------|--------------------|------------|---------------|----------------------|
| | mm | | | |
| 4 pièces | 10; 16; 20; 26 | 4221807580 | 125,02 | 1 |

(000G)



Jeu de ciseaux à bois n° 1101 HK, avec manche en bois

- Acier spécial à outils
- Forme Ulm
- Forgé et poli
- Chanfrein latéral
- DIN 5139 B
- Manche en frêne blanc

Livraison : dans un coffret en bois.



| Quantité | Composition du jeu mm | Réf. | Prix €/jeu | Q min. cde jeu |
|----------|--------------------------|------------|---------------|----------------------|
| 6 pièces | 6; 10; 12; 16; 20; 26 | 4221807585 | 173,84 | 1 |

(000G)

Gouge de sculpteur

- Acier au chrome vanadium
- Forgé et rectifié avec précision
- Manche en frêne blanc
- Forme Ulm



| Largeur de lame mm | Réf. | Prix €/pièce | Q min. cde pièce |
|-----------------------|------------|-----------------|------------------------|
| 4 | 4221803300 | 20,75 | 1 |
| 6 | 4221803303 | 20,75 | 1 |
| 8 | 4221803306 | 20,75 | 1 |
| 10 | 4221803309 | 20,75 | 1 |
| 12 | 4221803312 | 20,75 | 1 |
| 16 | 4221803318 | 21,33 | 1 |
| 20 | 4221803324 | 23,69 | 1 |

(000D)



Gouge de sculpteur n° 1431, avec manche en bois

- Acier spécial à outils
- Forme Ulm
- Forgé et poli
- DIN 5242
- Manche en frêne blanc



| Largeur de lame mm | Réf. | Prix €/pièce | Q min. cde pièce |
|-----------------------|------------|-----------------|------------------------|
| 6 | 4221807303 | 28,88 | 1 |
| 8 | 4221807306 | 28,88 | 1 |
| 10 | 4221807309 | 28,88 | 1 |
| 12 | 4221807312 | 28,88 | 1 |
| 14 | 4221807315 | 28,88 | 1 |
| 16 | 4221807318 | 28,88 | 1 |
| 18 | 4221807321 | 32,44 | 1 |
| 20 | 4221807324 | 32,44 | 1 |

(000G)



Jeu de ciseaux à bois de sculpteur n° 3406

- Acier spécial à outils
- Manche en frêne blanc

Livraison : dans un carton.

Contenu :

Ciseau de sculpteur n° 3201, droit, avec taillant droit 10 mm
 Ciseau de sculpteur n° 3208, droit, avec cavité moyenne 6 mm
 Ciseau de sculpteur n° 3239, droit, avec taillant en V 4 mm
 Couteau à ciseler n° 3351, avec taillant court en biais
 Couteau à ciseler n° 3354, avec lame droite et taillant biseauté
 Couteau à ciseler n° 3358, avec dos rond et taillant droit



| Quantité | Réf. | Prix €/jeu | Q min. cde jeu |
|----------|------------|---------------|----------------------|
| 6 pièces | 4221807423 | 114,83 | 1 |

(000G)

Hachette de forestier OX 235-E

- Lame finement polie
- Manche en pied de biche en frêne

OCHSENKOPF



| Poids de la tête g | Largeur de la lame mm | Longueur de manche mm | Réf. | Prix €/pièce | Q min. cde pièce |
|-----------------------|--------------------------|--------------------------|------------|-----------------|------------------------|
| 600 | 105 | 360 | 4248402050 | 47,39 | 1 |
| 800 | 110 | 380 | 4248402053 | 55,51 | 1 |
| 1000 | 125 | 410 | 4248402056 | 52,54 | 1 |

(000E)



Coin à fendre

- Forgé massivement
- Rainure de guidage
- Écaillé sur une face



| Poids g | Réf. | Prix €/pièce | Q min. cde pièce |
|------------|------------|-----------------|------------------------|
| 800 | 4248405010 | 44,96 | 1 |

(000E)



Coin à fendre en plastique

- Plastique polyamide recyclé de haute qualité
- Action de calage optimale
- Résistante aux chocs en cas de froid extrême
- Adapté au bois congelé

OCHSENKOPF



Remarque : adapté à l'abattage, pas à la fente.

| Hauteur de levage mm | Longueur mm | Largeur mm | Réf. | Prix €/pièce | Q min. cde pièce |
|-------------------------|----------------|---------------|------------|-----------------|------------------------|
| 25 | 180 | 65 | 4248402303 | 12,89 | 1 |
| 30 | 230 | 70 | 4248402300 | 12,89 | 1 |
| 40 | 245 | 75 | 4248402306 | 19,64 | 1 |

(000E)



Pointe avec manche en bois

- Pointe ronde
- Acier au chrome vanadium
- Nickelé brillant
- Poignée en bois
- Pour pré-percer des trous et des alésages



| Ø de la lame | Longueur de lame | Longueur totale | Réf. | Prix | Q min. cde pièce |
|--------------|------------------|-----------------|------------|---------|------------------|
| mm | mm | mm | | €/pièce | |
| 6 | 100 | 190 | 4221805011 | 4,23 | 1 |

(000E)

Pointe avec manche en bois

- Lame ronde
- Pointe carrée
- Acier au chrome vanadium
- Nickelé brillant
- Poignée en bois
- Pour pré-percer des trous et des alésages



| Ø de la lame | Longueur de lame | Longueur totale | Réf. | Prix | Q min. cde pièce |
|--------------|------------------|-----------------|------------|---------|------------------|
| mm | mm | mm | | €/pièce | |
| 6 | 100 | 190 | 4221805014 | 3,40 | 1 |

(000E)

Équerre de charpentier

- Acier à ressort plat
- Zingué

| Dimensions | Réf. | Prix | Q min. cde |
|------------|------------|---------|------------|
| mm | | €/pièce | pièce |
| 600 x 280 | 4250215010 | 19,42 | 1 |
| 800 x 320 | 4250215013 | 25,32 | 1 |
| 1000 x 380 | 4250215016 | 32,57 | 1 |

(000G)



forum
Professional Solutions

Équerre de charpentier

- Acier à ressort plat
- Zingué
- Avec trous de traçage et graduation en cm

| Dimensions | Réf. | Prix | Q min. cde |
|------------|------------|---------|------------|
| mm | | €/pièce | pièce |
| 600 x 280 | 4250217010 | 24,95 | 1 |
| 800 x 320 | 4250217013 | 31,15 | 1 |
| 1000 x 380 | 4250217016 | 38,23 | 1 |

(000G)



forum
Professional Solutions

Équerre de charpentier

- Inox
- Fabriqué sans couture
- Avec trous de traçage et graduation en mm
- Précision de l'angle droit de 0,005 mm par cm de longueur des branches

| Dimensions | Réf. | Prix | Q min. cde |
|------------|------------|---------|------------|
| mm | | €/pièce | pièce |
| 800 x 320 | 4280006000 | 17,35 | 1 |

(000E)



forum
Professional Solutions

INOX

Équerre de charpentier, conique

- Acier à ressort plat
- Zingué
- Meulé coniquement de 3 mm à 1,6 mm
- Avec trous de traçage, sans graduation

| Dimensions | Réf. | Prix | Q min. cde |
|------------|------------|---------|------------|
| mm | | €/pièce | pièce |
| 700 x 300 | 4280006010 | 41,12 | 1 |
| 800 x 320 | 4280006020 | 48,30 | 1 |
| 1000 x 380 | 4280088850 | 55,19 | 1 |

(000C)



forum
Professional Solutions

Équerre spéciale de traçage

- Languette en acier à ressorts
- Branches en bois noble avec ferrures en laiton
- Avec poignées des deux côtés
- Rails en laiton intégrés des deux côtés
- Pour tracer les profondeurs de feuillure et de rainure pour cadres de fenêtres et de portes

| Longueur | Réf. | Prix | Q min. cde |
|----------|------------|---------|------------|
| mm | | €/pièce | pièce |
| 300 | 4222103100 | 113,63 | 1 |

(000D)



forum
Professional Solutions

Fausse équerre de menuisier

- Branches et languette en bois de hêtre blanc
- Pièces de fixation en laiton
- Blocage au moyen d'un écrou à oreilles

| Longueur | Réf. | Prix | Q min. cde pièce |
|----------|------------|---------|------------------|
| mm | | €/pièce | |
| 300 | 4222103150 | 6,25 | 1 |
| 400 | 4222103153 | 11,54 | 1 |

(000D)



Fausse équerre de menuisier

- Languette en acier
- Branches en bois de hêtre
- Blocage au moyen d'un écrou à oreilles
- La fente longitudinale permet des mesures internes

| Longueur | Réf. | Prix | Q min. cde pièce |
|----------|------------|---------|------------------|
| mm | | €/pièce | |
| 200 | 4222103160 | 11,28 | 1 |

(000D)



Fausse équerre de menuisier n° 407

- Languette en acier
- Branches en bois de hêtre
- Avec poignées des deux côtés
- Fendue, pour mesures intérieures

| Longueur de glissière | Réf. | Prix | Q min. cde pièce |
|-----------------------|------------|---------|------------------|
| mm | | €/pièce | |
| 250 | 4247840094 | 40,11 | 1 |
| 300 | 4247840096 | 45,49 | 1 |

(000D)



Fausse équerre de menuisier n° 404

- Langue en acier dure et élastique
- Branches en bois de hêtre
- Avec poignées des deux côtés
- Avec ferrures en laiton
- Pour le traçage et la mesure d'angles fixes de 45° et 135°

| Longueur de glissière | Réf. | Prix | Q min. cde pièce |
|-----------------------|------------|---------|------------------|
| mm | | €/pièce | |
| 300 | 4247840133 | 41,57 | 1 |

(000D)

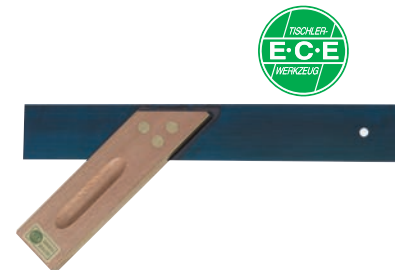

Gabarit d'angle

- Aluminium
- Pour mesurer et reporter les contours à angles multiples
- Des lignes droites presque quelconques en reliant deux ou plusieurs rails
- En superposant les barres, presque chaque cote intermédiaire est possible

Livraison : dans un coffret en bois.

| Nombre de glissières | Longueur de glissière | Réf. | Prix | Q min. |
|----------------------|--|------------|---------|-----------|
| | mm | | €/pièce | cde pièce |
| 13 | 3 x 100; 2 x 200; 2 x 300; 1 x 500; 2 x 700; 2 x 800 | 4247840300 | 88,71 | 1 |

(000D)

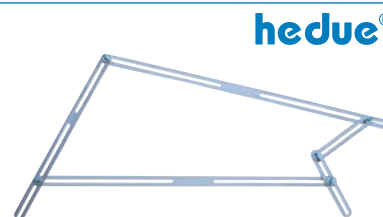

Équerre de menuisier

- Languette en acier, inox
- Branche en noyer
- Avec poignées des deux côtés
- Échelle millimétrée double des deux côtés
- Avec ferrures en laiton, rivetage quadruple

| Longueur de glissière | Réf. | Prix | Q min. |
|-----------------------|------------|---------|-----------|
| mm | | €/pièce | cde pièce |
| 250 | 4247840353 | 21,41 | 1 |
| 300 | 4247840356 | 21,41 | 1 |
| 400 | 4247840359 | 24,27 | 1 |

(000D)



Scie japonaise Ryoba

- Denture des deux côtés
- Denture trapézoïdale pour coupes transversales
- Denture triangulaire pour coupe longitudinales
- Dents trempées
- Poignée en bambou
- Pour l'atelier et le montage, également idéal pour les assemblages mortaise



| Longueur de lame | Épaisseur de lame | Réf. | Prix | Q min. cde pièce |
|------------------|-------------------|------------|---------|------------------|
| mm | mm | | €/pièce | |
| 240 | 0,5 | 4222201011 | 37,16 | 1 |

(000D)

Lame de scie japonaise Ryoba

- Denture des deux côtés
- Denture trapézoïdale pour coupes transversales
- Denture triangulaire pour coupe longitudinales
- Dents trempées
- Pour l'atelier et le montage, également idéal pour les assemblages mortaise



| Longueur de lame | Épaisseur de lame | Réf. | Prix | Q min. cde pièce |
|------------------|-------------------|------------|---------|------------------|
| mm | mm | | €/pièce | |
| 240 | 0,5 | 4222201014 | 22,36 | 1 |

(000D)

Scie japonaise Ryoba

- Lame souple
- Denture des deux côtés
- Denture très fine en bas pour les coupes transversales
- Denture grossière en haut pour les coupes longitudinales
- Poignée en bambou
- Pour l'atelier et le montage, également idéal pour les assemblages mortaise-tenon



| Longueur de lame | Épaisseur de lame | Réf. | Prix | Q min. cde pièce |
|------------------|-------------------|------------|---------|------------------|
| mm | mm | | €/pièce | |
| 240 | 0,5 | 4222601010 | 31,19 | 1 |

(000D)

Lame de scie japonaise Ryoba

- Lame souple
- Denture des deux côtés
- Denture très fine en bas pour les coupes transversales
- Denture grossière en haut pour les coupes longitudinales
- Pour l'atelier et le montage, également idéal pour les assemblages mortaise-tenon



| Longueur de lame | Épaisseur de lame | Réf. | Prix | Q min. cde pièce |
|------------------|-------------------|------------|---------|------------------|
| mm | mm | | €/pièce | |
| 240 | 0,5 | 4222601013 | 18,95 | 1 |

(000D)

Scie japonaise pliante Fujiyama Ryoba

- Lame souple
- Lame de scie rabattable
- Denture des deux côtés
- Denture très fine en bas pour les coupes transversales
- Denture grossière en haut pour les coupes longitudinales
- Poignée en plastique
- Pour l'atelier et le montage, également idéal pour les assemblages mortaise-tenon



| Longueur de lame | Épaisseur de lame | Réf. | Prix | Q min. cde pièce |
|------------------|-------------------|------------|---------|------------------|
| mm | mm | | €/pièce | |
| 240 | 0,5 | 4222601080 | 50,16 | 1 |

(000D)

Lame de scie japonaise Fujiyama Ryoba

- Lame souple
- Denture des deux côtés
- Denture très fine en bas pour les coupes transversales
- Denture grossière en haut pour les coupes longitudinales
- Pour l'atelier et le montage, également idéal pour les assemblages mortaise-tenon



| Longueur de lame | Épaisseur de lame | Réf. | Prix | Q min. cde pièce |
|------------------|-------------------|------------|---------|------------------|
| mm | mm | | €/pièce | |
| 240 | 0,5 | 4222601083 | 19,27 | 1 |

(000D)

Scie japonaise Douzuki

- Scie fine avec dos
- Denture très fine
- Dents trempées
- Poignée en bambou
- Pour les coupes étagées et les assemblages précis de bois, idéal pour les assemblages à dents



| Longueur de lame | Épaisseur de lame | Réf. | Prix | Q min. cde pièce |
|------------------|-------------------|------------|---------|------------------|
| mm | mm | | €/pièce | |
| 150 | 0,3 | 4222201031 | 28,44 | 1 |
| 240 | 0,3 | 4222201051 | 38,24 | 1 |

(000D)

Lame de scie japonaise Douzuki

- Denture très fine
- Dents trempées
- Pour les coupes étagées et les assemblages précis de bois, idéal pour les assemblages à dents



| Longueur de lame | Épaisseur de lame | Réf. | Prix | Q min. cde pièce |
|------------------|-------------------|------------|---------|------------------|
| mm | mm | | €/pièce | |
| 150 | 0,3 | 4222201034 | 13,42 | 1 |
| 240 | 0,3 | 4222201054 | 23,75 | 1 |

(000D)

Scie japonaise Douzuki

- Avec dos en acier
- Lame souple
- Denture très fine
- Poignée en bambou
- Pour les assemblages à queue d'aronde, les coupes d'épaulement et les assemblages en bois précis



| Longueur de lame | Épaisseur de lame | Réf. | Prix | Q min. cde pièce |
|------------------|-------------------|------------|---------|------------------|
| mm | mm | | €/pièce | |
| 150 | 0,3 | 4222601030 | 27,04 | 1 |
| 240 | 0,3 | 4222601050 | 33,88 | 1 |

(000D)

Lame de scie japonaise Douzuki

- Lame souple
- Denture très fine
- Pour les assemblages à queue d'aronde, les coupes d'épaulement et les assemblages en bois précis



| Longueur de lame | Épaisseur de lame | Réf. | Prix | Q min. cde pièce |
|------------------|-------------------|------------|---------|------------------|
| mm | mm | | €/pièce | |
| 150 | 0,3 | 4222601033 | 12,26 | 1 |
| 240 | 0,3 | 4222601053 | 19,02 | 1 |

(000D)

Scie japonaise pliante Fujiyama Douzuki

- Avec dos en acier
- Lame souple
- Lame de scie rabattable
- Denture très fine
- Manche en plastique
- Pour les assemblages à queue d'aronde, les coupes d'épaulement et les assemblages en bois précis



| Longueur de lame | Épaisseur de lame | Réf. | Prix | Q min. cde pièce |
|------------------|-------------------|------------|---------|------------------|
| mm | mm | | €/pièce | |
| 240 | 0,3 | 4222601090 | 53,97 | 1 |

(000D)

Lame de scie japonaise Fujiyama Douzuki

- Lame souple
- Denture très fine
- Pour les assemblages à queue d'aronde, les coupes d'épaulement et les assemblages en bois précis



| Longueur de lame | Épaisseur de lame | Réf. | Prix | Q min. cde pièce |
|------------------|-------------------|------------|---------|------------------|
| mm | mm | | €/pièce | |
| 240 | 0,3 | 4222601093 | 19,27 | 1 |

(000D)

Scie japonaise Kataba

- Scie fine sans dos
- Dents trempées
- Lame souple, adaptée pour les travaux dans les endroits difficilement accessibles
- Poignée en bambou
- Pour le tronçonnage, les coupes profondes



| Longueur de lame | Épaisseur de lame | Réf. | Prix | Q min. cde pièce |
|------------------|-------------------|------------|---------|------------------|
| mm | mm | | €/pièce | |
| 250 | 0,5 | 4222201071 | 28,98 | 1 |

(000D)

Lame de scie japonaise Kataba

- Dents trempées
- Lame souple, adaptée pour les travaux dans les endroits difficilement accessibles
- Pour le tronçonnage, les coupes profondes

forum
Professional Solutions

| Longueur de lame | Épaisseur de lame | Réf. | Prix | Q min. cde pièce |
|------------------|-------------------|------------|---------|------------------|
| mm | mm | | €/pièce | |
| 250 | 0,5 | 4222201074 | 11,93 | 1 |

(000D)

Scie japonaise Kataba

- Sans dos en acier
- Lame souple
- Denture très fine
- Poignée en bambou
- Pour des coupes profondes et un travail dans les endroits difficilement accessibles

MAGMA
FINE WOODWORKING



| Longueur de lame | Épaisseur de lame | Réf. | Prix | Q min. cde pièce |
|------------------|-------------------|------------|---------|------------------|
| mm | mm | | €/pièce | |
| 250 | 0,5 | 4222601070 | 25,46 | 1 |

(000D)

Lame de scie japonaise Kataba

- Lame souple
- Denture très fine
- Pour des coupes profondes et un travail dans les endroits difficilement accessibles

MAGMA
FINE WOODWORKING



| Longueur de lame | Épaisseur de lame | Réf. | Prix | Q min. cde pièce |
|------------------|-------------------|------------|---------|------------------|
| mm | mm | | €/pièce | |
| 250 | 0,5 | 4222601073 | 10,71 | 1 |

(000D)

Scie japonaise pliante Fujiyama Kataba

- Sans dos en acier
- Lame souple
- Lame de scie rabattable
- Denture très fine
- Manche en plastique
- Pour des coupes profondes et un travail dans les endroits difficilement accessibles

MAGMA
FINE WOODWORKING



| Longueur de lame | Épaisseur de lame | Réf. | Prix | Q min. cde pièce |
|------------------|-------------------|------------|---------|------------------|
| mm | mm | | €/pièce | |
| 250 | 0,5 | 4222601100 | 46,59 | 1 |

(000D)

Lame de scie japonaise Fujiyama Kataba

- Lame souple
- Denture très fine
- Pour des coupes profondes et un travail dans les endroits difficilement accessibles

MAGMA
FINE WOODWORKING



| Longueur de lame | Épaisseur de lame | Réf. | Prix | Q min. cde pièce |
|------------------|-------------------|------------|---------|------------------|
| mm | mm | | €/pièce | |
| 250 | 0,5 | 4222601103 | 10,91 | 1 |

(000D)

Scie japonaise, avec poignée caoutchoutée

- Denture très fine
- Lame souple
- Poignée multicomposant
- Pour des coupes profondes et un travail dans les endroits difficilement accessibles



| Longueur de lame | Épaisseur de lame | Réf. | Prix | Q min. cde pièce |
|------------------|-------------------|------------|---------|------------------|
| mm | mm | | €/pièce | |
| 270 | 0,6 | 4222201940 | 27,87 | 1 |

(000D)

Lame pour scie japonaise à poignée caoutchoutée

- Denture très fine
- Lame souple



| Longueur de lame | Épaisseur de lame | Réf. | Prix | Q min. cde pièce |
|------------------|-------------------|------------|---------|------------------|
| mm | mm | | €/pièce | |
| 270 | 0,6 | 4222201942 | 9,95 | 1 |

(000D)

Scie japonaise avec poignée caoutchoutée en forme de pistolet

- Denture très fine
- Lame souple
- Poignée multicomposant
- Pour des coupes profondes et un travail dans les endroits difficilement accessibles



| Longueur de lame | Épaisseur de lame | Réf. | Prix | Q min. cde pièce |
|------------------|-------------------|------------|---------|------------------|
| mm | mm | | €/pièce | |
| 300 | 0,6 | 4222201095 | 20,33 | 1 |

(000D)

Lame pour scie japonaise coudée à poignée caoutchoutée

- Denture très fine
- Lame souple



| Longueur de lame | Épaisseur de lame | Réf. | Prix | Q min. cde pièce |
|------------------|-------------------|------------|---------|------------------|
| mm | mm | | €/pièce | |
| 300 | 0,6 | 4222201098 | 9,95 | 1 |

(000D)

Kit de scie japonaise pliante Fujiyama

- Lame souple
- Lame de scie rabattable
- Manche en plastique

Contenu :

Poignée en plastique, 240 mm
 Lame de scie Douzuki avec dos en acier, 240 mm
 Lame de scie Kataba 250 mm
 Lame de scie Ryoba 240 mm



| Quantité | Réf. | Prix | Q min. cde kit |
|----------|------------|-------|----------------|
| | | €/kit | |
| 4 pièces | 4222601120 | 97,07 | 1 |

(000D)

Scie pliante G-Saw™

- Lame de scie à coupe rapide, affûtée 3 fois et trempée par impulsions
- Fermeture facile à ouvrir
- Poignée élastomère



| Longueur de lame | Épaisseur de lame | Réf. | Prix | Q min. cde |
|------------------|-------------------|------------|---------|------------|
| mm | mm | | €/pièce | pièce |
| 240 | 0,7 | 4222301030 | 29,45 | 1 |

(000F)

Lame de scie G-Saw™

- Lame à coupe rapide
- Affûtée 3 fois et trempée par impulsions



| Longueur de lame | Épaisseur de lame | Réf. | Prix | Q min. cde |
|------------------|-------------------|------------|---------|------------|
| mm | mm | | €/pièce | pièce |
| 240 | 0,7 | 4222301033 | 9,27 | 1 |

(000F)

Boîte à onglets

- 2 coupes en onglet 45°
- 1 coupe en angle 90°
- Bois de hêtre
- Profilé et collé



| Longueur intérieure | Largeur intérieure | Hauteur intérieure | Réf. | Prix | Q min. cde |
|---------------------|--------------------|--------------------|------------|---------|------------|
| mm | mm | mm | | €/pièce | pièce |
| 300 | 67 | 38 | 4222401150 | 11,50 | 1 |
| 400 | 80 | 48 | 4222401153 | 16,63 | 1 |

(000F)

Scie à main, avec poignée bicomposant

- Denture universelle, denture de poussée classique
- Dents réaffûttables
- Poignée en plastique
- Pour un sciage puissant et rapide
- Convient pour les bois de construction, les panneaux de particules et les plastiques/PVC



Livraison : avec gouttière de protection des dents.

| Longueur de lame | Épaisseur de lame | Dents par pouce | Réf. | Prix | Q min. cde |
|------------------|-------------------|-----------------|------------|---------|------------|
| mm | mm | | | €/pièce | pièce |
| 350 | 0,9 | 12 | 4222403050 | 17,53 | 1 |
| 450 | 0,9 | 7 | 4222403500 | 20,26 | 1 |

(000F)

Scie à main avec poignée bicomposant

- Denture spéciale, rectification diamant avec 3 taillants
- Dents trempées
- Poignée bicomposant
- Pour un sciage rapide et facile en poussée et en traction
- Convient pour les bois de construction, les panneaux de particules et les plastiques/PVC



Livraison : avec gouttière de protection des dents.

| Longueur de lame | Épaisseur de lame | Dents par pouce | Réf. | Prix | Q min. cde pièce |
|------------------|-------------------|-----------------|------------|---------|------------------|
| mm | mm | | | €/pièce | |
| 400 | 0,9 | 11 | 4222403503 | 23,07 | 1 |

(000F)

Scie à main ProfCut ERGO™ GT

- Denture GT, affûtage sur 3 côtés
- Pointes de dents trempées
- Poignée en plastique bicomposant
- Pour le bois de construction, le contreplaqué et les panneaux d'aggloméré



| Longueur de lame | Épaisseur de lame | Dents par pouce | Réf. | Prix | Q min. cde pièce |
|------------------|-------------------|-----------------|------------|---------|------------------|
| mm | mm | | | €/pièce | |
| 475 | 0,8 | 7 | 4222402105 | 24,85 | 1 |

(000F)

Scie à main ProfCut ERGO™ UT

- Denture universelle
- Pointes de dents non trempées, réaffûtables
- Poignée en plastique bicomposant
- Pour le bois de construction, le contreplaqué et les panneaux d'aggloméré



| Longueur de lame | Épaisseur de lame | Dents par pouce | Réf. | Prix | Q min. cde pièce |
|------------------|-------------------|-----------------|------------|---------|------------------|
| mm | mm | | | €/pièce | |
| 400 | 0,8 | 7 | 4222402110 | 26,09 | 1 |
| 475 | 0,8 | 7 | 4222402113 | 27,52 | 1 |

(000F)

Scie queue de renard ProfCut n° PC-20-PRC

- Denture universelle
- Pointes de dents trempées
- Poignée en plastique bicomposant
- Adaptée aux boîtes à onglets
- Pour le bois de construction, le contreplaqué et les panneaux d'aggloméré



| Longueur de lame | Épaisseur de lame | Dents par pouce | Réf. | Prix | Q min. cde pièce |
|------------------|-------------------|-----------------|------------|---------|------------------|
| mm | mm | | | €/pièce | |
| 500 | 0,9 | 9 | 4222402130 | 40,52 | 1 |

(000F)

Scie à main Superior ERGO™ XT

- Revêtement spécial pour un effort réduit de 30 % et une protection contre la rouille à 100 %
- Denture XT rapide pour une performance de coupe 50 % supérieure
- Pointes de dents trempées
- Lame plus solide pour un sciage exempt de vibrations
- Poignée en plastique bicomposant

| Longueur de lame | Épaisseur de lame | Dents par pouce | Réf. | Prix | Q min. cde pièce |
|------------------|-------------------|-----------------|------------|---------|------------------|
| mm | mm | | | €/pièce | |
| 400 | 1,0 | 11 | 4222402120 | 46,50 | 1 |

(000F)



Scie à main Superior ERGO™ NXT

- Revêtement diminuant les frottements pour des coupes rapides et une protection contre la rouille
- Denture NXT pour les coupes droites haute précision
- Lame plus solide pour un sciage exempt de vibrations
- Poignée à 3 composants
- Poignée avec butée approximative à 45° et 90°
- Pour les matériaux semi-grossiers en bois

| Longueur de lame | Épaisseur de lame | Dents par pouce | Réf. | Prix | Q min. cde pièce |
|------------------|-------------------|-----------------|------------|---------|------------------|
| mm | mm | | | €/pièce | |
| 475 | 1,0 | 9 | 4222402123 | 36,12 | 1 |

(000F)



Scie à dos ProfCut n° PC-12-TEN

- Denture universelle
- Pointes de dents trempées
- Poignée en plastique bicomposant
- Particulièrement bien adaptée pour les boîtes à ongles
- Pour le bois de construction, le contreplaqué et les panneaux d'aggloméré

| Longueur de lame | Épaisseur de lame | Dents par pouce | Réf. | Prix | Q min. cde pièce |
|------------------|-------------------|-----------------|------------|---------|------------------|
| mm | mm | | | €/pièce | |
| 300 | 0,8 | 11 | 4222402151 | 32,68 | 1 |

(000F)



Scie à guichet ProfCut XT

- Pointe affûtée pour s'enfoncer dans le matériau
- Denture XT rapide pour une performance de coupe supérieure
- Denture spéciale
- Pointes de dents trempées
- Poignée en plastique bicomposant
- Pour le bois et le plastique
- Convient particulièrement aux menuisiers, électriciens, installateurs sanitaires

| Longueur de lame | Dents par pouce | Épaisseur de lame | Réf. | Prix | Q min. cde pièce |
|------------------|-----------------|-------------------|------------|---------|------------------|
| mm | | mm | | €/pièce | |
| 300 | 9 | 1,0 | 4222402171 | 23,28 | 1 |

(000F)



Scie à guichet pour plaques de plâtre ProfCut n° PC-3-DRY

- Pointe affûtée pour s'enfoncer dans le matériau
- Denture XT rapide pour une performance de coupe supérieure
- Denture spéciale
- Pointes de dents trempées
- Poignée en plastique bicomposant
- Pour le bois, les plaques de plâtre et le plastique
- Convient particulièrement aux menuisiers, électriciens, installateurs sanitaires



| Longueur de lame | Dents par pouce | Réf. | Prix | Q min. cde pièce |
|------------------|-----------------|------------|---------|------------------|
| mm | | | €/pièce | |
| 160 | 8 | 4222402173 | 17,29 | 1 |

(000F)

Scie pour contreplaqué ProfCut UT

- Denture universelle
- Pointes de dents trempées
- Denture supplémentaire sur la face arrière de la lame
- Poignée en plastique bicomposant
- Pour le sciage des fentes et des rainures sur les surfaces plates
- Pour le bois contreplaqué, le laminé et la matière plastique



| Longueur de lame | Épaisseur de lame | Dents par pouce | Réf. | Prix | Q min. cde pièce |
|------------------|-------------------|-----------------|------------|---------|------------------|
| mm | mm | | | €/pièce | |
| 300 | 0,8 | 11 | 4222402191 | 26,41 | 1 |

(000E)

Scie à archet avec poignée bicomposant

- Archet ovale en acier stable
- Lame de scie avec dents trempées
- Système de remplacement et de tension de la lame facile à utiliser
- Poignée ergonomique bicomposant

Livraison : avec lame à denture rabot pour le bois vert.



| Longueur de lame | Réf. | Prix | Q min. cde pièce |
|------------------|------------|---------|------------------|
| mm | | €/pièce | |
| 762 | 4222402220 | 22,70 | 1 |

(000G)

Lame de scie à archet, denture rabot

- Denture rabot
- Dents trempées
- Pour bois naturels et de construction, en particulier le bois frais et vert

| Longueur de lame | Réf. | Prix | Q min. cde pièce |
|------------------|------------|---------|------------------|
| mm | | €/pièce | |
| 762 | 4222402223 | 2,83 | 1 |

(000G)

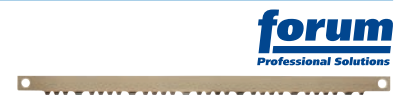

Lame de scie à archet, denture fine

- Denture fine, affûtage en croix, dents fines
- Trempée
- Pour bois naturels et de construction, en particulier le bois dur et sec

| Longueur de lame | Réf. | Prix | Q min. cde pièce |
|------------------|------------|---------|------------------|
| mm | | €/pièce | |
| 762 | 4222402226 | 3,18 | 1 |

(000G)

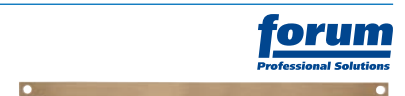

Scie à archet n° SE-16-21

- Archet ovale stable
- Pointes de dents trempées
- Levier de serrage rapide
- Pour le bois dur et sec

| Longueur de lame | Réf. | Prix | Q min. cde |
|------------------|------------|---------|------------|
| mm | | €/pièce | pièce |
| 525 | 4222402250 | 13,23 | 1 |

(000E)



BAHCO

Scie à archet n° SE-15

- Archet ovale stable
- Pointes de dents trempées
- Levier de serrage rapide
- Pour le bois dur et sec

| Longueur de lame | Réf. | Prix | Q min. cde |
|------------------|------------|---------|------------|
| mm | | €/pièce | pièce |
| 610 | 4222402253 | 15,35 | 1 |
| 760 | 4222402256 | 16,24 | 1 |

(000E)



BAHCO

Lame de scie à archet n° SE-51, denture triangulaire

- Dents affûtées avec précision pour une qualité de coupe durable
- Pointes des dents trempées par induction
- Pour le bois dur et sec

| Longueur de lame | Réf. | Prix | Q min. cde |
|------------------|------------|---------|------------|
| mm | | €/pièce | pièce |
| 525 | 4222402260 | 5,06 | 1 |
| 610 | 4222402263 | 5,99 | 1 |
| 760 | 4222402266 | 6,68 | 1 |

(000E)



BAHCO

Lame de scie à archet n° SE-23, denture rabot

- Dents affûtées avec précision pour une qualité de coupe durable
- Pointes des dents trempées par induction
- Pour bois naturels et de construction, en particulier le bois frais et vert

| Longueur de lame | Réf. | Prix | Q min. cde |
|------------------|------------|---------|------------|
| mm | | €/pièce | pièce |
| 525 | 4222402270 | 5,06 | 1 |
| 610 | 4222402273 | 5,99 | 1 |
| 760 | 4222402276 | 6,68 | 1 |

(000E)



BAHCO

Scie à onglet haute précision Perfekt P III

- Plaque de base en tôle d'acier avec pieds en caoutchouc antidérapants
- Corps en fonte avec butée longitudinale réglable à droite ou à gauche
- Réglage de la profondeur de coupe
- Réglage de l'angle de 45° à 90°, à gauche et à droite
- 4 barres pour un guidage précis de l'archet de scie
- 2 tendeurs de matériau
- Tension double de l'archet de scie au moyen d'une vis de serrage et d'un fil de serrage
- Pour le travail du bois, de la matière plastique et du métal

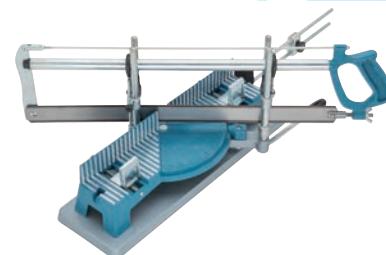

Livraison : avec une lame de scie universelle.

| Largeur de coupe mm | Hauteur de coupe mm | Longueur de table mm | Longueur de lame mm | Hauteur de lame mm | Réf. | Prix €/pièce | Q min. cde pièce |
|---------------------|---------------------|----------------------|---------------------|--------------------|------------|--------------|------------------|
| 100-160 | 120 | 400 | 550 | 40 | 4222402450 | 125,57 | 1 |

(000E)

Lame de scie à onglet n° 106, pour le bois

- Acier à outils
- Denture trempée



| Longueur de lame mm | Largeur de lame mm | Épaisseur de lame mm | Dents par pouce | Réf. | Prix €/pièce | Q min. cde pièce |
|---------------------|--------------------|----------------------|-----------------|------------|--------------|------------------|
| 550 | 45 | 0,65 | 14 | 4222402460 | 12,33 | 1 |

(000F)

Lame de scie à onglet n° 106, pour le fer

- Acier à outils
- Denture trempée



| Longueur de lame mm | Largeur de lame mm | Épaisseur de lame mm | Dents par pouce | Réf. | Prix €/pièce | Q min. cde pièce |
|---------------------|--------------------|----------------------|-----------------|------------|--------------|------------------|
| 550 | 45 | 0,65 | 24 | 4222402463 | 14,82 | 1 |

(000F)

Lame de scie à onglet n° 106, pour l'aluminium

- Acier à outils
- Denture trempée



| Longueur de lame mm | Largeur de lame mm | Épaisseur de lame mm | Dents par pouce | Réf. | Prix €/pièce | Q min. cde pièce |
|---------------------|--------------------|----------------------|-----------------|------------|--------------|------------------|
| 550 | 45 | 0,65 | 14 | 4222402466 | 18,55 | 1 |

(000F)

Lame de scie sauteuse pour le bois tendre

- HCS
- Dents rectifiées
- Similaire à Bosch T 101 B
- Coupe droite fine
- Pour la coupe plongeante
- Pour le bois tendre, les panneaux lattés et le contreplaqué d'une épaisseur de 3 à 30 mm ainsi que le bois de construction d'une épaisseur de < 30 mm
- Convient pour AEG, Atlas Copco, Bosch, DeWalt, ELU, Festool, Hitachi, Mafell, Makita, Metabo, Milwaukee, Protool



| Longueur de coupe | Pas de denture | Contenu du pack (pièces) | Réf. | Prix | Q min. cde pack |
|-------------------|----------------|--------------------------|------------|--------|-----------------|
| mm | mm | | | €/pack | |
| 74 | 2,7 | 5 | 4222405506 | 9,18 | 1 |
| 74 | 2,7 | 25 | 4222405700 | 41,93 | 1 |

(000H)

Lame de scie sauteuse pour le bois tendre

- HCS
- Dents rectifiées
- Similaire à Bosch T 101 BR
- Coupe droite fine
- Pour le bois tendre et les panneaux lattés d'une épaisseur de 3 à 30 mm
- Convient pour AEG, Atlas Copco, Bosch, DeWalt, ELU, Festool, Hitachi, Mafell, Makita, Metabo, Milwaukee, Protool



| Longueur de coupe | Pas de denture | Contenu du pack (pièces) | Réf. | Prix | Q min. cde pack |
|-------------------|----------------|--------------------------|------------|--------|-----------------|
| mm | mm | | | €/pack | |
| 74 | 2,5 | 5 | 4222405509 | 10,42 | 1 |

(000H)

Lame de scie sauteuse pour le bois tendre

- HCS
- Dents rectifiées
- Similaire à Bosch T 101 D
- Coupe droite fine, adaptée pour la coupe plongeante
- Pour le bois tendre et les panneaux lattés d'une épaisseur de 10 à 45 mm
- Convient pour AEG, Atlas Copco, Bosch, DeWalt, ELU, Festool, Hitachi, Mafell, Makita, Metabo, Milwaukee, Protool



| Longueur de coupe | Pas de denture | Contenu du pack (pièces) | Réf. | Prix | Q min. cde pack |
|-------------------|----------------|--------------------------|------------|--------|-----------------|
| mm | mm | | | €/pack | |
| 74 | 4-5,2 | 5 | 4222405512 | 9,26 | 1 |
| 74 | 4-5,2 | 25 | 4222405703 | 41,93 | 1 |

(000H)

Lame de scie sauteuse pour le bois tendre

- HCS
- Dents rectifiées
- Similaire à Bosch T 301 CD
- Coupe droite fine
- Pour le bois tendre et les panneaux lattés d'une épaisseur de 10 à 65 mm
- Convient pour AEG, Atlas Copco, Bosch, DeWalt, ELU, Festool, Hitachi, Mafell, Makita, Metabo, Milwaukee, Protool

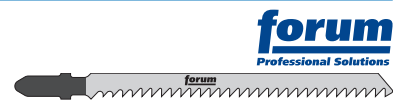

| Longueur de coupe | Pas de denture | Contenu du pack (pièces) | Réf. | Prix | Q min. cde pack |
|-------------------|----------------|--------------------------|------------|--------|-----------------|
| mm | mm | | | €/pack | |
| 91 | 3 | 5 | 4222405533 | 10,50 | 1 |

(000H)

Lame de scie sauteuse pour le bois tendre

- HCS
- Dents fraisées et avoyées
- Similaire à Bosch T 111 C
- Coupe droite grossière
- Pour le bois tendre, les panneaux lattés et le contreplaqué d'une épaisseur de 4 à 50 mm
- Convient pour AEG, Atlas Copco, Bosch, DeWalt, ELU, Festool, Hitachi, Mafell, Makita, Metabo, Milwaukee, Protool



| Longueur de coupe | Pas de denture | Contenu du pack (pièces) | Réf. | Prix | Q min. cde pack |
|-------------------|----------------|--------------------------|------------|--------|-----------------|
| mm | mm | | | €/pack | |
| 74 | 3 | 5 | 4222405515 | 6,40 | 1 |

(000H)

Lame de scie sauteuse pour le bois tendre

- HCS
- Dents rectifiées et avoyées
- Similaire à Bosch T 144 D
- Coupe droite grossière, adaptée pour la coupe plongeante
- Pour le bois tendre et les panneaux lattés d'une épaisseur de 5 à 50 mm
- Convient pour AEG, Atlas Copco, Bosch, DeWalt, ELU, Festool, Hitachi, Mafell, Makita, Metabo, Milwaukee, Protool



| Longueur de coupe | Pas de denture | Contenu du pack (pièces) | Réf. | Prix | Q min. cde pack |
|-------------------|----------------|--------------------------|------------|--------|-----------------|
| mm | mm | | | €/pack | |
| 74 | 4-5,2 | 5 | 4222405524 | 8,21 | 1 |
| 74 | 4-5,2 | 25 | 4222405709 | 34,99 | 1 |

(000H)

Lame de scie sauteuse pour le bois tendre

- HCS
- Dents rectifiées et avoyées
- Similaire à Bosch T 344 D
- Coupe droite grossière
- Pour le bois tendre et les panneaux lattés d'une épaisseur de 5 à 100 mm ainsi que le bois de construction d'une épaisseur de < 100 mm
- Convient pour AEG, Atlas Copco, Bosch, DeWalt, ELU, Festool, Hitachi, Mafell, Makita, Metabo, Milwaukee, Protool

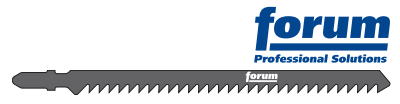

| Longueur de coupe | Pas de denture | Contenu du pack (pièces) | Réf. | Prix | Q min. cde pack |
|-------------------|----------------|--------------------------|------------|--------|-----------------|
| mm | mm | | | €/pack | |
| 126 | 4 | 5 | 4222405536 | 14,07 | 1 |

(000H)

Lame de scie sauteuse pour le bois tendre

- HCS
- Dents rectifiées et avoyées
- Similaire à Bosch T 344 DP
- Coupe droite grossière
- Pour une coupe à angle exact
- Pour le bois tendre et les panneaux lattés d'une épaisseur de 5 à 100 mm ainsi que le bois de construction d'une épaisseur de < 100 mm
- Convient pour AEG, Atlas Copco, Bosch, DeWalt, ELU, Festool, Hitachi, Mafell, Makita, Metabo, Milwaukee, Protool



| Longueur de coupe | Pas de denture | Contenu du pack (pièces) | Réf. | Prix | Q min. cde pack |
|-------------------|----------------|--------------------------|------------|--------|-----------------|
| mm | mm | | | €/pack | |
| 126 | 4 | 5 | 4222405624 | 19,01 | 1 |

(000H)

Lame de scie sauteuse T 101 B pour le bois tendre

- HCS
- Dents rectifiées
- Coupe droite fine
- Pour le bois tendre d'une épaisseur de 3 à 30 mm
- Convient pour AEG, Atlas Copco, Bosch, DeWalt, ELU, Festool, Hitachi, Mafell, Makita, Metabo, Milwaukee, Protool



| Longueur totale | Pas de denture | Contenu du pack (pièces) | Réf. | Prix | Q min. cde pack |
|-----------------|----------------|--------------------------|------------|--------|-----------------|
| mm | mm | | | €/pack | |
| 100 | 2,7 | 5 | 4222404506 | 8,13 | 1 |

(000H)

Lame de scie sauteuse T 101 BR pour le bois tendre

- HCS
- Dents rectifiées
- Coupe droite fine, sans éclats
- Pour le bois tendre et les panneaux revêtus d'une épaisseur de 3 à 30 mm
- Convient pour AEG, Atlas Copco, Bosch, DeWalt, ELU, Festool, Hitachi, Mafell, Makita, Metabo, Milwaukee, Protool



| Longueur totale | Pas de denture | Contenu du pack (pièces) | Réf. | Prix | Q min. cde pack |
|-----------------|----------------|--------------------------|------------|--------|-----------------|
| mm | mm | | | €/pack | |
| 100 | 2,5 | 5 | 4222404509 | 9,21 | 1 |

(000H)

Lame de scie sauteuse T 101 D pour le bois tendre

- HCS
- Dents rectifiées
- Coupe droite fine
- Pour le bois tendre d'une épaisseur de 10 à 45 mm
- Convient pour AEG, Atlas Copco, Bosch, DeWalt, ELU, Festool, Hitachi, Mafell, Makita, Metabo, Milwaukee, Protool



| Longueur totale | Pas de denture | Contenu du pack (pièces) | Réf. | Prix | Q min. cde pack |
|-----------------|----------------|--------------------------|------------|--------|-----------------|
| mm | mm | | | €/pack | |
| 100 | 4-5,2 | 5 | 4222404512 | 8,21 | 1 |

(000H)

Lame de scie sauteuse pour le bois tendre

- HCS
- Dents rectifiées et avoyées
- Similaire à Bosch T 244 D
- Coupe courbe grossière, adaptée pour la coupe plongeante
- Pour le bois tendre et les panneaux lattés d'une épaisseur de 5 à 50 mm
- Convient pour AEG, Atlas Copco, Bosch, DeWalt, ELU, Festool, Hitachi, Mafell, Makita, Metabo, Milwaukee, Protool



| Longueur de coupe | Pas de denture | Contenu du pack (pièces) | Réf. | Prix | Q min. cde pack |
|-------------------|----------------|--------------------------|------------|--------|-----------------|
| mm | mm | | | €/pack | |
| 74 | 4-5,2 | 5 | 4222405530 | 10,04 | 1 |

(000H)

Lame de scie sauteuse pour bois tendre, coupe courbe grossière

- HCS
- Dents rectifiées et avoyées
- Coupe courbe grossière
- Pour le bois tendre d'une épaisseur de 5 à 50 mm
- Convient pour AEG, Atlas Copco, Bosch, DeWalt, ELU, Festool, Hitachi, Mafell, Makita, Metabo, Milwaukee, Protool



| Longueur totale | Pas de denture | Contenu du pack (pièces) | Réf. | Prix | Q min. cde pack |
|-----------------|----------------|--------------------------|------------|--------|-----------------|
| mm | mm | | | €/pack | |
| 100 | 4-5,2 | 5 | 4222404530 | 8,94 | 1 |

(000H)

Lame de scie sauteuse pour bois dur

- Bimétal
- Dents rectifiées
- Similaire à Bosch T 101 BF
- Coupe droite fine
- Pour le bois dur, les panneaux de particules et revêtus d'une épaisseur de 3 à 30 mm
- Convient pour AEG, Atlas Copco, Bosch, DeWalt, ELU, Festool, Hitachi, Mafell, Makita, Metabo, Milwaukee, Protool



| Longueur de coupe | Pas de denture | Contenu du pack (pièces) | Réf. | Prix | Q min. cde pack |
|-------------------|----------------|--------------------------|------------|--------|-----------------|
| mm | mm | | | €/pack | |
| 74 | 2,7 | 5 | 4222405609 | 17,52 | 1 |

(000H)

Lame de scie sauteuse T 101 AIF pour le bois dur

- Bimétal
- Dents rectifiées
- Coupe droite fine
- Pour les stratifiés, le bois dur et les panneaux revêtus d'une épaisseur de matériau de 2 à 30 mm
- Convient pour AEG, Atlas Copco, Bosch, DeWalt, ELU, Festool, Hitachi, Mafell, Makita, Metabo, Milwaukee, Protool



| Longueur totale | Pas de denture | Contenu du pack (pièces) | Réf. | Prix | Q min. cde pack |
|-----------------|----------------|--------------------------|------------|--------|-----------------|
| mm | mm | | | €/pack | |
| 100 | 1,7 | 5 | 4222404600 | 15,85 | 1 |

(000H)

Lame de scie sauteuse T 101 BF pour le bois dur

- Bimétal
- Dents rectifiées
- Coupe droite fine
- Pour le bois dur et les panneaux revêtus d'une épaisseur de 3 à 30 mm
- Convient pour AEG, Atlas Copco, Bosch, DeWalt, ELU, Festool, Hitachi, Mafell, Makita, Metabo, Milwaukee, Protool



| Longueur totale | Pas de denture | Contenu du pack (pièces) | Réf. | Prix | Q min. cde pack |
|-----------------|----------------|--------------------------|------------|--------|-----------------|
| mm | mm | | | €/pack | |
| 100 | 2,7 | 5 | 4222404609 | 15,50 | 1 |

(000H)

Lame de scie sauteuse T 101 BRF pour le bois dur

- Bimétal
- Dents rectifiées
- Coupe droite fine
- Pour les stratifiés, le bois dur et les panneaux revêtus d'une épaisseur de matériau de 3 à 30 mm
- Pour les plans de travail d'une épaisseur de < 45 mm
- Convient pour AEG, Atlas Copco, Bosch, DeWalt, ELU, Festool, Hitachi, Mafell, Makita, Metabo, Milwaukee, Protool



| Longueur totale | Pas de denture | Contenu du pack (pièces) | Réf. | Prix | Q min. cde pack |
|-----------------|----------------|--------------------------|------------|--------|-----------------|
| mm | mm | | | €/pack | |
| 100 | 2,5 | 5 | 4222404612 | 15,50 | 1 |

(000H)

Lame de scie sauteuse T 301 CDF pour le bois dur

- Bimétal
- Dents rectifiées
- Coupe droite fine
- Pour le bois dur et les panneaux revêtus d'une épaisseur de 4 à 65 mm
- Convient pour AEG, Atlas Copco, Bosch, DeWalt, ELU, Festool, Hitachi, Mafell, Makita, Metabo, Milwaukee, Protool



| Longueur totale | Pas de denture | Contenu du pack (pièces) | Réf. | Prix | Q min. cde pack |
|-----------------|----------------|--------------------------|------------|--------|-----------------|
| mm | mm | | | €/pack | |
| 117 | 3,0 | 5 | 4222404603 | 18,98 | 1 |

(000H)

Lame de scie sauteuse T 144 DF pour le bois dur

- Bimétal
- Dents rectifiées et avoyées
- Coupe droite grossière
- Pour le bois dur et les panneaux revêtus d'une épaisseur de 5 à 50 mm
- Convient pour AEG, Atlas Copco, Bosch, DeWalt, ELU, Festool, Hitachi, Mafell, Makita, Metabo, Milwaukee, Protool



| Longueur totale | Pas de denture | Contenu du pack (pièces) | Réf. | Prix | Q min. cde pack |
|-----------------|----------------|--------------------------|------------|--------|-----------------|
| mm | mm | | | €/pack | |
| 100 | 4-5,2 | 5 | 4222404615 | 13,53 | 1 |

(000H)

Lame de scie sauteuse T 344 DF pour le bois dur

- Bimétal
- Dents rectifiées et avoyées
- Coupe droite grossière
- Pour le bois dur et les panneaux revêtus d'une épaisseur de 5 à 100 mm
- Pour le bois grossier d'une épaisseur de < 100 mm
- Convient pour AEG, Atlas Copco, Bosch, DeWalt, ELU, Festool, Hitachi, Mafell, Makita, Metabo, Milwaukee, Protool



| Longueur totale | Pas de denture | Contenu du pack (pièces) | Réf. | Prix | Q min. cde pack |
|-----------------|----------------|--------------------------|------------|--------|-----------------|
| mm | mm | | | €/pack | |
| 152 | 4,0 | 5 | 4222404740 | 19,33 | 1 |

(000H)

Lame de scie sauteuse T 101 AOF pour le bois dur

- Bimétal
- Dents rectifiées
- Coupe courbe fine
- Pour les stratifiés, le bois dur et les panneaux revêtus d'une épaisseur de matériau de 1,5 à 15 mm
- Convient pour AEG, Atlas Copco, Bosch, DeWalt, ELU, Festool, Hitachi, Mafell, Makita, Metabo, Milwaukee, Protool



| Longueur totale | Pas de denture | Contenu du pack (pièces) | Réf. | Prix | Q min. cde pack |
|-----------------|----------------|--------------------------|------------|--------|-----------------|
| mm | mm | | | €/pack | |
| 83 | 1,4 | 5 | 4222404606 | 15,96 | 1 |

(000H)

Lame de scie sauteuse T 345 XF pour le bois avec métal

- Bimétal
- Dents fraisées et avoyées
- Coupe droite grossière
- Pour l'aluminium, les tôles, l'époxy, les profils et les tubes d'une épaisseur de 3 à 10 mm
- Pour le bois de construction avec clous et le bois grossier d'une épaisseur de matériau < 65 mm
- Convient pour AEG, Atlas Copco, Bosch, DeWalt, ELU, Festool, Hitachi, Mafell, Makita, Metabo, Milwaukee, Protool



| Longueur totale | Pas de denture | Contenu du pack (pièces) | Réf. | Prix | Q min. cde pack |
|-----------------|----------------|--------------------------|------------|--------|-----------------|
| mm | mm | | | €/pack | |
| 132 | 2,4-5 | 5 | 4222404106 | 15,50 | 1 |

(000H)

Lame de scie sauteuse pour métal

- HSS
- Dents fraisées et ondulées
- Similaire à Bosch T 118 G
- Coupe droite fine
- Pour les tôles d'une épaisseur de 0,5 à 1,5 mm
- Convient pour AEG, Atlas Copco, Bosch, DeWalt, ELU, Festool, Hitachi, Mafell, Makita, Metabo, Milwaukee, Protool



| Longueur de coupe | Pas de denture | Contenu du pack (pièces) | Réf. | Prix | Q min. cde pack |
|-------------------|----------------|--------------------------|------------|--------|-----------------|
| mm | mm | | | €/pack | |
| 67 | 0,7 | 5 | 4222405021 | 9,26 | 1 |

(000H)

Lame de scie sauteuse pour métal

- HSS
- Dents fraisées et ondulées
- Similaire à Bosch T 118 A
- Coupe droite fine
- Pour les tôles d'une épaisseur de 1 à 3 mm
- Convient pour AEG, Atlas Copco, Bosch, DeWalt, ELU, Festool, Hitachi, Mafell, Makita, Metabo, Milwaukee, Protool



| Longueur de coupe | Pas de denture | Contenu du pack (pièces) | Réf. | Prix | Q min. cde pack |
|-------------------|----------------|--------------------------|------------|--------|-----------------|
| mm | mm | | | €/pack | |
| 67 | 1,1-1,5 | 5 | 4222405016 | 9,26 | 1 |
| 67 | 1,1-1,5 | 25 | 4222405712 | 40,66 | 1 |

(000H)

Lame de scie sauteuse pour métal

- Bimétal
- Dents fraisées et ondulées
- Similaire à Bosch T 118 AF
- Coupe droite fine
- Pour les tôles et les tôles perforées d'une épaisseur de 1 à 3 mm
- Convient pour AEG, Atlas Copco, Bosch, DeWalt, ELU, Festool, Hitachi, Mafell, Makita, Metabo, Milwaukee, Protool



| Longueur de coupe | Pas de denture | Contenu du pack (pièces) | Réf. | Prix | Q min. cde pack |
|-------------------|----------------|--------------------------|------------|--------|-----------------|
| mm | mm | | | €/pack | |
| 67 | 1,1-1,5 | 5 | 4222405100 | 13,07 | 1 |

(000H)

Lame de scie sauteuse pour métal

- HSS
- Dents fraisées et ondulées
- Similaire à Bosch T 118 B
- Coupe droite fine
- Pour les tôles d'une épaisseur de 2,5 à 6 mm
- Convient pour AEG, Atlas Copco, Bosch, DeWalt, ELU, Festool, Hitachi, Mafell, Makita, Metabo, Milwaukee, Protool



| Longueur de coupe | Pas de denture | Contenu du pack (pièces) | Réf. | Prix | Q min. cde pack |
|-------------------|----------------|--------------------------|------------|--------|-----------------|
| mm | mm | | | €/pack | |
| 67 | 1,9-2,3 | 5 | 4222405019 | 9,26 | 1 |

(000H)

Lame de scie sauteuse pour métal

- HSS
- Dents fraisées et ondulées
- Similaire à Bosch T 127 D
- Coupe droite fine
- Pour les tôles d'une épaisseur de 3 à 15 mm
- Pour l'aluminium, la fibre de verre et la résine époxy d'une épaisseur de matériau < 30 mm
- Convient pour AEG, Atlas Copco, Bosch, DeWalt, ELU, Festool, Hitachi, Mafell, Makita, Metabo, Milwaukee, Protool



| Longueur de coupe | Pas de denture | Contenu du pack (pièces) | Réf. | Prix | Q min. cde pack |
|-------------------|----------------|--------------------------|------------|--------|-----------------|
| mm | mm | | | €/pack | |
| 74 | 3 | 5 | 4222405025 | 11,88 | 1 |

(000H)

Lame de scie sauteuse T 118 G pour métal

- HSS
- Dents fraisées et ondulées
- Coupe droite fine
- Pour les tôles d'une épaisseur de 0,5 à 1,5 mm
- Convient pour AEG, Atlas Copco, Bosch, DeWalt, ELU, Festool, Hitachi, Mafell, Makita, Metabo, Milwaukee, Protool



| Longueur totale | Pas de denture | Contenu du pack (pièces) | Réf. | Prix | Q min. cde pack |
|-----------------|----------------|--------------------------|------------|--------|-----------------|
| mm | mm | | | €/pack | |
| 92 | 0,7 | 5 | 4222404021 | 8,21 | 1 |

(000H)

Lame de scie sauteuse T 121 GF pour métal

- Bimétal
- Dents fraisées et ondulées
- Coupe droite fine
- Pour l'aluminium et les tôles d'une épaisseur de 0,5 à 1,5 mm
- Convient pour AEG, Atlas Copco, Bosch, DeWalt, ELU, Festool, Hitachi, Mafell, Makita, Metabo, Milwaukee, Protool



| Longueur totale | Pas de denture | Contenu du pack (pièces) | Réf. | Prix | Q min. cde pack |
|-----------------|----------------|--------------------------|------------|--------|-----------------|
| mm | mm | | | €/pack | |
| 92 | 0,8 | 5 | 4222404786 | 13,10 | 1 |

(000H)

Lame de scie sauteuse T 118 A pour métal

- HSS
- Dents fraisées et ondulées
- Coupe droite fine
- Pour les tôles d'une épaisseur de 1 à 3 mm
- Convient pour AEG, Atlas Copco, Bosch, DeWalt, ELU, Festool, Hitachi, Mafell, Makita, Metabo, Milwaukee, Protool



| Longueur totale | Pas de denture | Contenu du pack (pièces) | Réf. | Prix | Q min. cde pack |
|-----------------|----------------|--------------------------|------------|--------|-----------------|
| mm | mm | | | €/pack | |
| 92 | 1,1-1,5 | 5 | 4222404016 | 8,21 | 1 |

(000H)

Lame de scie sauteuse T 121 AF pour métal

- Bimétal
- Dents fraisées et ondulées
- Coupe droite fine
- Pour l'aluminium et les tôles d'une épaisseur de 1 à 3 mm
- Convient pour AEG, Atlas Copco, Bosch, DeWalt, ELU, Festool, Hitachi, Mafell, Makita, Metabo, Milwaukee, Protool

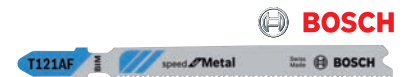

| Longueur totale | Pas de denture | Contenu du pack (pièces) | Réf. | Prix | Q min. cde pack |
|-----------------|----------------|--------------------------|------------|--------|-----------------|
| mm | mm | | | €/pack | |
| 92 | 1,2 | 5 | 4222404791 | 13,10 | 1 |

(000H)

Lame de scie sauteuse T 118 B pour métal

- HSS
- Dents fraisées et ondulées
- Coupe droite fine
- Pour les tôles d'une épaisseur de 2,5 à 6 mm
- Convient pour AEG, Atlas Copco, Bosch, DeWalt, ELU, Festool, Hitachi, Mafell, Makita, Metabo, Milwaukee, Protool



| Longueur totale | Pas de denture | Contenu du pack (pièces) | Réf. | Prix | Q min. cde pack |
|-----------------|----------------|--------------------------|------------|--------|-----------------|
| mm | mm | | | €/pack | |
| 92 | 1,9-2,3 | 5 | 4222404019 | 8,21 | 1 |

(000H)

Lame de scie sauteuse T 121 BF pour métal

- Bimétal
- Dents fraisées et ondulées
- Coupe droite fine
- Pour l'aluminium et les tôles d'une épaisseur de 2,5 à 6 mm
- Convient pour AEG, Atlas Copco, Bosch, DeWalt, ELU, Festool, Hitachi, Mafell, Makita, Metabo, Milwaukee, Protool



| Longueur totale | Pas de denture | Contenu du pack (pièces) | Réf. | Prix | Q min. cde pack |
|-----------------|----------------|--------------------------|------------|--------|-----------------|
| mm | mm | | | €/pack | |
| 92 | 2 | 5 | 4222404781 | 12,61 | 1 |

(000H)

Lame de scie sauteuse T 123 XF pour métal

- HSS
- Dents fraisées et avoyées
- Coupe droite fine
- Pour l'aluminium d'une épaisseur de < 30 mm
- Pour les tôles d'une épaisseur de 1,5 à 10 mm
- Pour les profils et les tubes d'un diamètre < 30 mm
- Convient pour AEG, Atlas Copco, Bosch, DeWalt, ELU, Festool, Hitachi, Mafell, Makita, Metabo, Milwaukee, Protool



| Longueur totale | Pas de denture | Contenu du pack (pièces) | Réf. | Prix | Q min. cde pack |
|-----------------|----------------|--------------------------|------------|--------|-----------------|
| mm | mm | | | €/pack | |
| 100 | 1,2-2,6 | 5 | 4222404010 | 12,99 | 1 |

(000H)

Lame de scie sauteuse T 127 D pour métal

- HSS
- Dents fraisées et avoyées
- Coupe droite fine
- Pour les tôles d'une épaisseur de 3 à 15 mm
- Pour l'aluminium, la fibre de verre et la résine époxy d'une épaisseur de matériau < 30 mm
- Pour les profils et les tubes d'un diamètre < 30 mm
- Convient pour AEG, Atlas Copco, Bosch, DeWalt, ELU, Festool, Hitachi, Mafell, Makita, Metabo, Milwaukee, Protool



| Longueur totale | Pas de denture | Contenu du pack (pièces) | Réf. | Prix | Q min. cde pack |
|-----------------|----------------|--------------------------|------------|--------|-----------------|
| mm | mm | | | €/pack | |
| 100 | 3 | 5 | 4222404025 | 10,53 | 1 |

(000H)

Lame de scie sauteuse T 321 AF pour métal

- Bimétal
- Dents fraisées et ondulées
- Coupe droite fine
- Pour les tôles d'une épaisseur de 1 à 3 mm
- Pour l'aluminium, la fibre de verre, la résine époxy et les matériaux sandwich d'une épaisseur de matériau < 65 mm
- Convient pour AEG, Atlas Copco, Bosch, DeWalt, ELU, Festool, Hitachi, Mafell, Makita, Metabo, Milwaukee, Protool

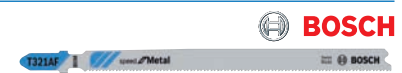

| Longueur totale | Pas de denture | Contenu du pack (pièces) | Réf. | Prix | Q min. cde pack |
|-----------------|----------------|--------------------------|------------|--------|-----------------|
| mm | mm | | | €/pack | |
| 92 | 1,2 | 5 | 4222404795 | 19,49 | 1 |

(000H)

Lame de scie sauteuse T 321 BF pour métal

- Bimétal
- Dents fraisées et ondulées
- Coupe droite fine
- Pour les tôles d'une épaisseur de 2,5 à 6 mm
- Pour l'aluminium, la fibre de verre, la résine époxy et les matériaux sandwich d'une épaisseur de matériau < 65 mm
- Convient pour AEG, Atlas Copco, Bosch, DeWalt, ELU, Festool, Hitachi, Mafell, Makita, Metabo, Milwaukee, Protool



| Longueur totale | Pas de denture | Contenu du pack (pièces) | Réf. | Prix | Q min. cde pack |
|-----------------|----------------|--------------------------|------------|--------|-----------------|
| mm | mm | | | €/pack | |
| 92 | 2 | 5 | 4222404800 | 19,49 | 1 |

(000H)

Lame de scie sauteuse T 718 BF pour métal

- Bimétal
- Dents fraisées et avoyées
- Coupe droite fine
- Pour les matériaux sandwich d'une épaisseur de < 120 mm
- Convient pour AEG, Atlas Copco, Bosch, DeWalt, ELU, Festool, Hitachi, Mafell, Makita, Metabo, Milwaukee, Protool



| Longueur totale | Pas de denture | Contenu du pack (pièces) | Réf. | Prix | Q min. cde pack |
|-----------------|----------------|--------------------------|------------|--------|-----------------|
| mm | mm | | | €/pack | |
| 180 | 2 | 3 | 4222404720 | 20,82 | 1 |

(000H)

Lame de scie sauteuse pour métal

- HSS
- Dents fraisées et ondulées
- Similaire à Bosch T 218 A
- Coupe courbe fine
- Pour les tôles d'une épaisseur de 1 à 3 mm
- Convient pour AEG, Atlas Copco, Bosch, DeWalt, ELU, Festool, Hitachi, Mafell, Makita, Metabo, Milwaukee, Protool



| Longueur de coupe | Pas de denture | Contenu du pack (pièces) | Réf. | Prix | Q min. cde pack |
|-------------------|----------------|--------------------------|------------|--------|-----------------|
| mm | mm | | | €/pack | |
| 67 | 1,1-1,5 | 5 | 4222405017 | 11,53 | 1 |

(000H)

Lame de scie sauteuse T 118 EOF pour métal

- Bimétal
- Dents fraisées et ondulées
- Coupe courbe fine
- Pour les tôles d'une épaisseur de 1,5 à 4 mm
- Pour tôles minces et tôles perforées
- Convient pour AEG, Atlas Copco, Bosch, DeWalt, ELU, Festool, Hitachi, Mafell, Makita, Metabo, Milwaukee, Protool



| Longueur totale | Pas de denture | Contenu du pack (pièces) | Réf. | Prix | Q min. cde pack |
|-----------------|----------------|--------------------------|------------|--------|-----------------|
| mm | mm | | | €/pack | |
| 83 | 1,5 | 5 | 4222404109 | 13,72 | 1 |

(000H)

Lame de scie sauteuse T 227 D pour métal

- HSS
- Dents fraisées et avoyées
- Coupe courbe fine
- Pour les tôles d'une épaisseur de 3 à 15 mm
- Pour l'aluminium, la fibre de verre et la résine époxy d'une épaisseur de matériau < 30 mm
- Pour les tôles fines à épaisses, les tubes et les profils
- Convient pour AEG, Atlas Copco, Bosch, DeWalt, ELU, Festool, Hitachi, Mafell, Makita, Metabo, Milwaukee, Protool



| Longueur totale | Pas de denture | Contenu du pack (pièces) | Réf. | Prix | Q min. cde pack |
|-----------------|----------------|--------------------------|------------|--------|-----------------|
| mm | mm | | | €/pack | |
| 100 | 3 | 5 | 4222404750 | 12,12 | 1 |

(000H)

Lame de scie sauteuse T 102 BF pour matières plastiques

- Bimétal
- Dents rectifiées et avoyées
- Coupe droite fine
- Pour les matières plastiques d'une épaisseur de 2 à 20 mm
- Pour plaques PMMA
- Convient pour AEG, Atlas Copco, Bosch, DeWalt, ELU, Festool, Hitachi, Mafell, Makita, Metabo, Milwaukee, Protool



| Longueur totale | Pas de denture | Contenu du pack (pièces) | Réf. | Prix | Q min. cde pack |
|-----------------|----------------|--------------------------|------------|--------|-----------------|
| mm | mm | | | €/pack | |
| 92 | 1,8 | 5 | 4222404770 | 13,55 | 1 |

(000H)

Lame de scie sauteuse T 101 A pour matières plastiques

- HSS
- Dents rectifiées
- Coupe droite fine
- Pour plaques de polycarbonate d'une épaisseur de 2 à 20 mm
- Pour le plexiglas et le polycarbonate
- Convient pour AEG, Atlas Copco, Bosch, DeWalt, ELU, Festool, Hitachi, Mafell, Makita, Metabo, Milwaukee, Protool



| Longueur totale | Pas de denture | Contenu du pack (pièces) | Réf. | Prix | Q min. cde pack |
|-----------------|----------------|--------------------------|------------|--------|-----------------|
| mm | mm | | | €/pack | |
| 100 | 2 | 5 | 4222404013 | 13,93 | 1 |

(000H)

Lame de scie sauteuse T 102 D pour matières plastiques

- HCS
- Dents rectifiées
- Coupe droite fine
- Pour les matières plastiques d'une épaisseur de 5 à 30 mm
- Pour les plaques, profils et barres en PP et PE
- Convient pour AEG, Atlas Copco, Bosch, DeWalt, ELU, Festool, Hitachi, Mafell, Makita, Metabo, Milwaukee, Protool



| Longueur totale | Pas de denture | Contenu du pack (pièces) | Réf. | Prix | Q min. cde pack |
|-----------------|----------------|--------------------------|------------|--------|-----------------|
| mm | mm | | | €/pack | |
| 100 | 4 | 5 | 4222404755 | 10,31 | 1 |

(000H)

Lame de scie sauteuse T 102 H pour matières plastiques

- HCS
- Dents rectifiées
- Coupe droite fine
- Pour les matières plastiques d'une épaisseur de 3 à 30 mm
- Pour les plaques, profils et barres en PVC, PA et PS
- Convient pour AEG, Atlas Copco, Bosch, DeWalt, ELU, Festool, Hitachi, Mafell, Makita, Metabo, Milwaukee, Protool



| Longueur totale | Pas de denture | Contenu du pack (pièces) | Réf. | Prix | Q min. cde pack |
|-----------------|----------------|--------------------------|------------|--------|-----------------|
| mm | mm | | | €/pack | |
| 100 | 2,3 | 5 | 4222404760 | 10,31 | 1 |

(000H)

Lame de scie sauteuse T 302 H pour matières plastiques

- HCS
- Dents rectifiées
- Coupe droite fine
- Pour les matières plastiques d'une épaisseur de 3 à 65 mm
- Pour les tubes et profils en PVC, PA et PS
- Convient pour AEG, Atlas Copco, Bosch, DeWalt, ELU, Festool, Hitachi, Mafell, Makita, Metabo, Milwaukee, Protool



| Longueur totale | Pas de denture | Contenu du pack (pièces) | Réf. | Prix | Q min. cde pack |
|-----------------|----------------|--------------------------|------------|--------|-----------------|
| mm | mm | | | €/pack | |
| 132 | 2,3 | 5 | 4222404765 | 14,42 | 1 |

(000H)

Lame de scie sauteuse T 130 RIFF pour le matériaux en céramique

- Carbone
- À mise de carbure rapportée
- Coupe droite grossière
- Pour les carreaux muraux en céramique d'une épaisseur de 5 à 15 mm
- Convient pour AEG, Atlas Copco, Bosch, DeWalt, ELU, Festool, Hitachi, Mafell, Makita, Metabo, Milwaukee, Protool



| Longueur totale | Grain | Contenu du pack (pièces) | Réf. | Prix | Q min. cde pack |
|-----------------|-------|--------------------------|------------|--------|-----------------|
| mm | | | | €/pack | |
| 83 | 30 | 3 | 4222404206 | 15,47 | 1 |

(000H)

Lame de scie sabre pour le bois dur

- HCS
- Dents rectifiées et avoyées
- Similaire à Bosch S 644 D
- Coupe fine droite et courbe, adaptée pour la coupe plongeante
- Pour le bois de construction d'une épaisseur de 6 à 60 mm, le fibrociment d'une épaisseur de 5 à 50 mm ainsi que pour la découpe de murs en bois et le plastique d'une épaisseur de < 100 mm
- Pour toutes les scies sabre, récipro et égoïne tigre à emmanchement standard



| Longueur totale | Pas de denture | Contenu du pack (pièces) | Réf. | Prix | Q min. cde pack |
|-----------------|----------------|--------------------------|------------|--------|-----------------|
| mm | mm | | | €/pack | |
| 150 | 4,3 | 5 | 4222407500 | 15,63 | 1 |

(000H)

Lame de scie sabre S 644 D pour le bois dur

- HCS
- Dents rectifiées et avoyées
- Pour la coupe plongeante
- Coupe fine courbe et droite
- Pour les plans de travail, les panneaux revêtus, le bois dur, le bois de construction, les panneaux de particules MDF et le contreplaqué d'une épaisseur de 6 à 60 mm et les matières plastiques d'une épaisseur de < 100 mm
- Pour toutes les scies sabre, récipro et égoïne tigre à emmanchement standard



| Longueur totale | Pas de denture | Contenu du pack (pièces) | Réf. | Prix | Q min. cde pack |
|-----------------|----------------|--------------------------|------------|--------|-----------------|
| mm | mm | | | €/pack | |
| 150 | 4,3 | 5 | 4222406500 | 16,17 | 1 |
| 150 | 4,3 | 25 | 4222406501 | 72,98 | 1 |
| 150 | 4,3 | 100 | 4222406502 | 240,33 | 1 |

(000H)

Lame de scie sabre pour bois avec métal

- Bimétal
- Dents fraisées et avoyées
- Similaire à Bosch S 922 HF
- Coupe droite fine
- Pour les tôles, les profils et les tubes d'une épaisseur de 3 à 12 mm ainsi que pour le bois et les palettes d'une épaisseur de < 100 mm
- Pour toutes les scies sabre, récipro et égoïne tigre à emmanchement standard



| Longueur totale | Pas de denture | Contenu du pack (pièces) | Réf. | Prix | Q min. cde pack |
|-----------------|----------------|--------------------------|------------|--------|-----------------|
| mm | mm | | | €/pack | |
| 150 | 2,5 | 5 | 4222407550 | 20,03 | 1 |

(000H)

Lame de scie sabre pour bois avec métal

- Bimétal
- Dents fraisées et avoyées
- Similaire à Bosch S 922 VF
- Coupe droite fine
- Pour les tôles, les profils et les tubes d'une épaisseur de 3 à 10 mm ainsi que pour le bois, la fibre de verre et la résine époxy d'une épaisseur de matériau < 100 mm
- Pour toutes les scies sabre, récipro et égoïne tigre à emmanchement standard



| Longueur totale | Pas de denture | Contenu du pack (pièces) | Réf. | Prix | Q min. cde pack |
|-----------------|----------------|--------------------------|------------|--------|-----------------|
| mm | mm | | | €/pack | |
| 150 | 1,8-2,6 | 5 | 4222407556 | 19,55 | 1 |

(000H)

Lame de scie sabre pour bois avec métal

- Bimétal
- Dents fraisées et avoyées
- Coupe affleurante souple
- Similaire à Bosch S 1122 VF
- Coupe droite fine
- Pour les tôles, les profils et les tubes d'une épaisseur de 3 à 10 mm ainsi que pour le bois, la fibre de verre et la résine époxy d'une épaisseur de matériau < 175 mm
- Pour toutes les scies sabre, récipro et égoïne tigre à emmanchement standard



| Longueur totale | Pas de denture | Contenu du pack (pièces) | Réf. | Prix | Q min. cde pack |
|-----------------|----------------|--------------------------|------------|--------|-----------------|
| mm | mm | | | €/pack | |
| 225 | 1,8-2,6 | 5 | 4222407559 | 28,73 | 1 |

(000H)

Lame de scie sabre pour bois avec métal

- Bimétal
- Dents fraisées et avoyées
- Coupe affleurante souple
- Similaire à Bosch S 1222 VF
- Coupe droite fine
- Pour les tôles, les profils et les tubes d'une épaisseur de 3 à 10 mm ainsi que pour le bois, les palettes, la fibre de verre et la résine époxy d'une épaisseur de matériau < 250 mm
- Pour toutes les scies sabre, récipro et égoïne tigre à emmanchement standard



| Longueur totale | Pas de denture | Contenu du pack (pièces) | Réf. | Prix | Q min. cde pack |
|-----------------|----------------|--------------------------|------------|--------|-----------------|
| mm | mm | | | €/pack | |
| 300 | 1,8-2,6 | 5 | 4222407730 | 32,75 | 1 |

(000H)

Lame de scie sabre pour le bois dur

- HCS
- Dents rectifiées et avoyées
- Similaire à Bosch S 1531 L
- Coupe droite grossière
- Pour le bois grossier et le bois vivant d'une épaisseur de matériau < 190 mm
- Pour toutes les scies sabre, récipro et égoïne tigre à emmanchement standard



| Longueur totale | Pas de denture | Contenu du pack (pièces) | Réf. | Prix | Q min. cde pack |
|-----------------|----------------|--------------------------|------------|--------|-----------------|
| mm | mm | | | €/pack | |
| 240 | 5 | 5 | 4222407503 | 28,73 | 1 |

(000H)

Lame de scie sabre S 922 HF pour le bois avec métal

- Bimétal
- Dents fraisées et avoyées
- Coupe droite fine
- Pour l'aluminium, les tôles, les métaux non ferreux, les profils à paroi mince et les tubes d'une épaisseur de 3 à 12 mm
- Pour le bois avec clous/métal d'une épaisseur de matériau < 100 mm
- Pour toutes les scies sabre, récipro et égoïne tigre à emmanchement standard



| Longueur totale | Pas de denture | Contenu du pack (pièces) | Réf. | Prix | Q min. cde pack |
|-----------------|----------------|--------------------------|------------|--------|-----------------|
| mm | mm | | | €/pack | |
| 150 | 2,5 | 5 | 4222406550 | 17,74 | 1 |

(000H)

Lame de scie sabre S 1122 HF pour le bois avec métal

- Bimétal
- Dents fraisées et avoyées
- Pour une coupe affleurante souple
- Coupe droite fine
- Pour l'aluminium, les tôles, les profils à paroi mince et les tubes d'une épaisseur de 3 à 12 mm
- Pour le bois avec clous/métal d'une épaisseur de matériau < 175 mm
- Pour toutes les scies sabre, récipro et égoïne tigre à emmanchement standard



| Longueur totale | Pas de denture | Contenu du pack (pièces) | Réf. | Prix | Q min. cde pack |
|-----------------|----------------|--------------------------|------------|--------|-----------------|
| mm | mm | | | €/pack | |
| 225 | 2,5 | 5 | 4222406553 | 25,49 | 1 |
| 225 | 2,5 | 25 | 4222406737 | 91,13 | 1 |

(000H, 000G)

Lame de scie sabre S 1122 VF pour le bois avec métal

- Bimétal
- Dents fraisées et avoyées
- Pour une coupe affleurante souple
- Coupe droite fine
- Pour l'aluminium, les tôles et les profils et tubes à parois fines et épaisses d'une épaisseur de 3 à 10 mm
- Pour l'époxy, la fibre de verre et le bois avec clous/métal d'une épaisseur de matériau < 175 mm
- Pour toutes les scies sabre, récipro et égoïne tigre à emmanchement standard



| Longueur totale | Pas de denture | Contenu du pack (pièces) | Réf. | Prix | Q min. cde pack |
|-----------------|----------------|--------------------------|------------|--------|-----------------|
| mm | mm | | | €/pack | |
| 225 | 1,8-2,6 | 5 | 4222406559 | 25,49 | 1 |
| 225 | 1,8-2,6 | 25 | 4222406733 | 113,91 | 1 |

(000H)

Lame de scie sabre S 1222 VF pour le bois avec métal

- Bimétal
- Dents fraisées et avoyées
- Pour une coupe affleurante souple
- Coupe droite fine
- Pour l'aluminium, les tôles, les profils à paroi mince et les tubes d'une épaisseur de 3 à 10 mm
- Pour l'époxy, la fibre de verre, les matières plastiques et le bois de construction avec clous/métal d'une épaisseur de matériau < 250 mm
- Pour toutes les scies sabre, récipro et égoïne tigre à emmanchement standard



| Longueur totale | Pas de denture | Contenu du pack (pièces) | Réf. | Prix | Q min. cde pack |
|-----------------|----------------|--------------------------|------------|--------|-----------------|
| mm | mm | | | €/pack | |
| 300 | 1,8-2,6 | 5 | 4222406730 | 29,03 | 1 |

(000H)

Lame de scie sabre pour bois avec métal

- Bimétal
- Dents fraisées et avoyées
- Similaire à Bosch S 3456 XF
- Coupe droite grossière
- Pour les tôles, les profils et les tubes d'une épaisseur de 3 à 18 mm ainsi que pour le bois, les panneaux de bois et d'aggloméré, les matières plastiques, les tubes, les profils, le plastique renforcé de fibres de verre et la résine époxy d'une épaisseur de matériau < 150 mm
- Pour toutes les scies sabre, récipro et égoïne tigre à emmanchement standard

forum
Professional Solutions



| Longueur totale | Pas de denture | Contenu du pack (pièces) | Réf. | Prix | Q min. cde pack |
|-----------------|----------------|--------------------------|------------|--------|-----------------|
| mm | mm | | | €/pack | |
| 200 | 2,1-4,3 | 5 | 4222407720 | 31,67 | 1 |

(000H)

Lame de scie sabre S 611 DF pour le bois avec métal

- Bimétal
- Dents fraisées et avoyées
- Pour la coupe plongeante
- Coupe droite grossière
- Pour la fibre de verre et la résine époxy d'une épaisseur de matériau < 50 mm
- Pour les matières plastiques, le bois avec clous/métal et les panneaux de particules MDF d'une épaisseur de matériau < 100 mm
- Pour toutes les scies sabre, récipro et égoïne tigre à emmanchement standard



| Longueur totale | Pas de denture | Contenu du pack (pièces) | Réf. | Prix | Q min. cde pack |
|-----------------|----------------|--------------------------|------------|--------|-----------------|
| mm | mm | | | €/pack | |
| 150 | 4,3 | 5 | 4222406600 | 20,01 | 1 |
| 150 | 4,3 | 25 | 4222406603 | 85,64 | 1 |

(000H)

Lame de scie sabre S 610 VF pour le bois avec métal

- Bimétal
- Denture vario
- Pour une coupe à angle exact
- Coupe droite grossière
- Pour les tôles et les profils et tubes à parois fines et épaisses d'une épaisseur de < 100 mm
- Pour la fibre de verre, les matières plastiques, le bois dur, le bois avec clous/métal et les panneaux de particules MDF d'une épaisseur de matériau < 100 mm
- Pour toutes les scies sabre, récipro et égoïne tigre à emmanchement standard



| Longueur totale | Pas de denture | Contenu du pack (pièces) | Réf. | Prix | Q min. cde pack |
|-----------------|----------------|--------------------------|------------|--------|-----------------|
| mm | mm | | | €/pack | |
| 150 | 3,2-5 | 5 | 4222406071 | 36,72 | 1 |

(000H)

Lame de scie sabre S 3456 XF pour le bois avec métal

- Bimétal
- Dents fraisées et avoyées
- Coupe droite grossière
- Pour l'aluminium et les tôles d'une épaisseur de 3 à 18 mm
- Pour l'époxy, la fibre de verre, les matières plastiques, le bois dur, le bois avec clous/métal et les panneaux de particules MDF d'une épaisseur de matériau < 150 mm
- Pour toutes les scies sabre, récipro et égoïne tigre à emmanchement standard



| Longueur totale | Pas de denture | Contenu du pack (pièces) | Réf. | Prix | Q min. cde pack |
|-----------------|----------------|--------------------------|------------|--------|-----------------|
| mm | mm | | | €/pack | |
| 200 | 2,1-4,3 | 5 | 4222406720 | 28,08 | 1 |

(000H)

Lame de scie sabre S 1110 VF pour le bois avec métal

- Bimétal
- Denture vario
- Pour une coupe à angle exact
- Coupe droite grossière
- Pour le plastique renforcé de fibres de verre, les matières plastiques, le bois dur, les panneaux de particules MDF et les profils et tubes à parois fines et épaisses d'une épaisseur de matériau < 175 mm
- Pour le bois avec clous/métal d'une épaisseur de matériau < 100 mm
- Pour toutes les scies sabre, récipro et égoïne tigre à emmanchement standard



| Longueur totale | Pas de denture | Contenu du pack (pièces) | Réf. | Prix | Q min. cde pack |
|-----------------|----------------|--------------------------|------------|--------|-----------------|
| mm | mm | | | €/pack | |
| 225 | 3,2-5 | 5 | 4222406074 | 47,90 | 1 |

(000H)

Lame de scie sabre S 1411 DF pour le bois avec métal

- Bimétal
- Dents fraisées et avoyées
- Coupe droite grossière
- Pour le bois dur, le bois avec clous/métal, le bois de construction, le bois grossier sans clous, les matériaux sandwich, les panneaux de particules MDF, le contreplaqué, le bois tendre et les profils et tubes à parois minces d'une épaisseur de matériau < 250 mm
- Pour la fibre de verre et la résine époxy d'une épaisseur de matériau < 60 mm
- Pour toutes les scies sabre, récipro et égoïne tigre à emmanchement standard



| Longueur totale | Pas de denture | Contenu du pack (pièces) | Réf. | Prix | Q min. cde pack |
|-----------------|----------------|--------------------------|------------|--------|-----------------|
| mm | mm | | | €/pack | |
| 300 | 4,3 | 5 | 4222406800 | 30,19 | 1 |

(000H)

Lame de scie sabre S 1210 VF pour le bois avec métal

- Bimétal
- Denture vario
- Pour une coupe à angle exact
- Coupe droite grossière
- Pour le plastique renforcé de fibres de verre, les matières plastiques, le bois dur, les panneaux de particules MDF et les profils et tubes à parois fines et épaisses d'une épaisseur de matériau < 250 mm
- Pour le bois avec clous/métal d'une épaisseur de matériau < 100 mm
- Pour toutes les scies sabre, récipro et égoïne tigre à emmanchement standard



| Longueur totale | Pas de denture | Contenu du pack (pièces) | Réf. | Prix | Q min. cde pack |
|-----------------|----------------|--------------------------|------------|--------|-----------------|
| mm | mm | | | €/pack | |
| 300 | 3,2-5 | 5 | 4222406077 | 58,54 | 1 |

(000H)

Lame de scie sabre pour métal

- Bimétal
- Dents fraisées et ondulées
- Similaire à Bosch S 922 AF
- Coupe droite fine
- Pour les tôles d'une épaisseur de 0,7 à 3 mm ainsi que pour les profils et les tubes ouverts et fermés d'une épaisseur de < 100 mm
- Pour toutes les scies sabre, récipro et égoïne tigre à emmanchement standard



| Longueur totale | Pas de denture | Contenu du pack (pièces) | Réf. | Prix | Q min. cde pack |
|-----------------|----------------|--------------------------|------------|--------|-----------------|
| mm | mm | | | €/pack | |
| 150 | 1 | 5 | 4222407050 | 20,03 | 1 |

(000H)

Lame de scie sabre pour métal

- Bimétal
- Dents fraisées et avoyées
- Similaire à Bosch S 922 EF
- Coupe droite fine
- Pour les tôles d'une épaisseur de 1,5 à 4 mm ainsi que pour les profils et les tubes ouverts et fermés d'une épaisseur de < 100 mm
- Pour toutes les scies sabre, récipro et égoïne tigre à emmanchement standard



| Longueur totale | Pas de denture | Contenu du pack (pièces) | Réf. | Prix | Q min. cde pack |
|-----------------|----------------|--------------------------|------------|--------|-----------------|
| mm | mm | | | €/pack | |
| 150 | 1,4 | 5 | 4222407056 | 20,03 | 1 |

(000H)

Lame de scie sabre pour métal

- Bimétal
- Dents fraisées et avoyées
- Coupe affleurante souple
- Similaire à Bosch S 1122 EF
- Coupe droite fine
- Pour les tôles d'une épaisseur de 1,5 à 4 mm ainsi que pour les profils et les tubes ouverts et fermés d'une épaisseur de < 175 mm
- Pour toutes les scies sabre, récipro et égoïne tigre à emmanchement standard



| Longueur totale | Pas de denture | Contenu du pack (pièces) | Réf. | Prix | Q min. cde pack |
|-----------------|----------------|--------------------------|------------|--------|-----------------|
| mm | mm | | | €/pack | |
| 225 | 1,4 | 5 | 4222407059 | 29,35 | 1 |

(000H)

Lame de scie sabre pour métal

- Bimétal
- Dents fraisées et avoyées
- Similaire à Bosch S 922 BF
- Coupe droite fine
- Pour les tôles d'une épaisseur de 3 à 8 mm ainsi que pour les profils et les tubes ouverts, fermés et massifs d'une épaisseur de < 100 mm
- Pour toutes les scies sabre, récipro et égoïne tigre à emmanchement standard



| Longueur totale | Pas de denture | Contenu du pack (pièces) | Réf. | Prix | Q min. cde pack |
|-----------------|----------------|--------------------------|------------|--------|-----------------|
| mm | mm | | | €/pack | |
| 150 | 1,8 | 5 | 4222407065 | 20,03 | 1 |

(000H)

Lame de scie sabre S 922 AF pour le métal

- Bimétal
- Dents fraisées et ondulées
- Coupe droite fine
- Pour les tôles d'une épaisseur de 0,7 à 3 mm
- Pour les profils ouverts et fermés d'une épaisseur de matériau < 100 mm
- Pour toutes les scies sabre, récipro et égoïne tigre à emmanchement standard



| Longueur totale | Pas de denture | Contenu du pack (pièces) | Réf. | Prix | Q min. cde pack |
|-----------------|----------------|--------------------------|------------|--------|-----------------|
| mm | mm | | | €/pack | |
| 150 | 1 | 5 | 4222406050 | 17,74 | 1 |

(000H)

Lame de scie sabre S 1122 AF pour le métal

- Bimétal
- Dents fraisées et ondulées
- Pour une coupe affleurante souple
- Coupe droite fine
- Pour les tôles d'une épaisseur de 0,7 à 3 mm
- Pour les profils à paroi mince et les tubes à paroi mince d'une épaisseur de matériau < 175 mm
- Pour toutes les scies sabre, récipro et égoïne tigre à emmanchement standard



| Longueur totale | Pas de denture | Contenu du pack (pièces) | Réf. | Prix | Q min. cde pack |
|-----------------|----------------|--------------------------|------------|--------|-----------------|
| mm | mm | | | €/pack | |
| 225 | 1 | 5 | 4222406810 | 25,49 | 1 |

(000H)

Lame de scie sabre S 522 EF pour le métal

- Bimétal
- Dents fraisées et avoyées
- Coupe droite fine
- Pour les tôles d'une épaisseur de 1,5 à 4 mm
- Pour toutes les scies sabre, récipro et égoïne tigre à emmanchement standard



| Longueur totale | Pas de denture | Contenu du pack (pièces) | Réf. | Prix | Q min. cde pack |
|-----------------|----------------|--------------------------|------------|--------|-----------------|
| mm | mm | | | €/pack | |
| 100 | 1,4 | 5 | 4222406053 | 17,28 | 1 |

(000H)

Lame de scie sabre S 922 EF pour le métal

- Bimétal
- Dents fraisées et avoyées
- Coupe droite fine
- Pour les tôles d'une épaisseur de 1,5 à 4 mm
- Pour les profils ouverts et fermés d'une épaisseur de matériau < 100 mm
- Pour toutes les scies sabre, récipro et égoïne tigre à emmanchement standard



| Longueur totale | Pas de denture | Contenu du pack (pièces) | Réf. | Prix | Q min. cde pack |
|-----------------|----------------|--------------------------|------------|--------|-----------------|
| mm | mm | | | €/pack | |
| 150 | 1,4 | 5 | 4222406056 | 17,74 | 1 |

(000H)

Lame de scie sabre S 1122 EF pour le métal

- Bimétal
- Dents fraisées et avoyées
- Pour une coupe affleurante souple
- Coupe droite fine
- Pour les tôles d'une épaisseur de 1,5 à 4 mm
- Pour les profils ouverts et fermés d'une épaisseur de matériau < 175 mm
- Pour toutes les scies sabre, récipro et égoïne tigre à emmanchement standard

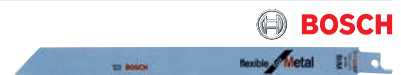

| Longueur totale | Pas de denture | Contenu du pack (pièces) | Réf. | Prix | Q min. cde pack |
|-----------------|----------------|--------------------------|------------|--------|-----------------|
| mm | mm | | | €/pack | |
| 225 | 1,4 | 5 | 4222406059 | 26,00 | 1 |
| 225 | 1,4 | 25 | 4222406060 | 91,13 | 1 |

(000H, 000G)

Lame de scie sabre S 123 XF pour le métal

- Bimétal
- Dents fraisées et avoyées
- Coupe droite fine
- Pour les tôles d'une épaisseur de 1 à 8 mm
- Pour les profils ouverts et fermés d'une épaisseur de matériau < 100 mm
- Pour toutes les scies sabre, récipro et égoïne tigre à emmanchement standard



| Longueur totale | Pas de denture | Contenu du pack (pièces) | Réf. | Prix | Q min. cde pack |
|-----------------|----------------|--------------------------|------------|--------|-----------------|
| mm | mm | | | €/pack | |
| 150 | 1,8-3,2 | 5 | 4222406710 | 20,39 | 1 |
| 150 | 1,8-3,2 | 100 | 4222406715 | 306,40 | 1 |

(000H)

Lame de scie sabre S 522 BF pour le métal

- Bimétal
- Dents fraisées et avoyées
- Coupe droite fine
- Pour les tôles d'une épaisseur de 3 à 8 mm
- Pour toutes les scies sabre, récipro et égoïne tigre à emmanchement standard

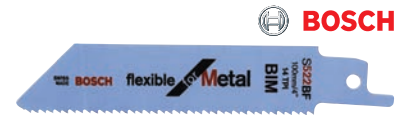

| Longueur totale | Pas de denture | Contenu du pack (pièces) | Réf. | Prix | Q min. cde pack |
|-----------------|----------------|--------------------------|------------|--------|-----------------|
| mm | mm | | | €/pack | |
| 100 | 1,8 | 5 | 4222406062 | 17,28 | 1 |

(000H)

Lame de scie sabre S 922 BF pour le métal

- Bimétal
- Dents fraisées et avoyées
- Coupe droite fine
- Pour les tôles d'une épaisseur de 3 à 8 mm
- Pour les profils à paroi mince et épaisse et les tubes à paroi mince d'une épaisseur de matériau < 100 mm
- Pour toutes les scies sabre, récipro et égoïne tigre à emmanchement standard



| Longueur totale | Pas de denture | Contenu du pack (pièces) | Réf. | Prix | Q min. cde pack |
|-----------------|----------------|--------------------------|------------|--------|-----------------|
| mm | mm | | | €/pack | |
| 150 | 1,8 | 5 | 4222406065 | 17,74 | 1 |
| 150 | 1,8 | 25 | 4222406066 | 78,38 | 1 |
| 150 | 1,8 | 100 | 4222406067 | 276,83 | 1 |

(000H)

Lame de scie sabre S 1122 BF pour le métal

- Bimétal
- Dents fraisées et avoyées
- Coupe droite fine
- Pour les tôles d'une épaisseur de 3 à 8 mm
- Pour les profils à parois fines et épaisses d'une épaisseur de matériau < 175 mm
- Pour toutes les scies sabre, récipro et égoïne tigre à emmanchement standard



| Longueur totale | Pas de denture | Contenu du pack (pièces) | Réf. | Prix | Q min. cde pack |
|-----------------|----------------|--------------------------|------------|--------|-----------------|
| mm | mm | | | €/pack | |
| 225 | 1,8 | 5 | 4222406068 | 26,00 | 1 |
| 225 | 1,8 | 25 | 4222406069 | 113,91 | 1 |
| 225 | 1,8 | 100 | 4222406070 | 311,71 | 1 |

(000H, 000G)

Lame de scie sabre S 1226 CHF pour le métal

- Bimétal
- Géométrie de la denture 2 x 2
- Coupe d'angle précise
- Coupe droite grossière
- Pour les tôles d'une épaisseur de 4 à 12 mm
- Pour les profils et les tubes à paroi épaisse d'une épaisseur de matériau < 250 mm
- Pour toutes les scies sabre, récipro et égoïne tigre à emmanchement standard



| Longueur totale | Pas de denture | Contenu du pack (pièces) | Réf. | Prix | Q min. cde pack |
|-----------------|----------------|--------------------------|------------|--------|-----------------|
| mm | mm | | | €/pack | |
| 300 | 2,5+3,2 | 5 | 4222406080 | 34,86 | 1 |

(000H)

Coupe-joint HCS AIZ 28 SC

- Pour la découpe de joints de dilatation souples, la séparation de mastic de fenêtre et la découpe de matériaux isolants
- Emmanchement Starlock

| Largeur x longueur de taillant | Contenu | Réf. | Prix | Q min. cde |
|--------------------------------|---------|------------|---------|------------|
| mm | pièce | | €/pièce | pièce |
| 28 x 40 | 1 | 4222410050 | 17,74 | 1 |
| 28 x 40 | 5 | 4222410060 | 68,15 | 1 |

(000H)



Lame de scie plongeante HCS AIZ 32 EPC pour le bois

- Pour la découpe d'évidements dans les éléments de meubles et le tronçonnage à fleur d'éléments de construction en bois ainsi que pour les coupes plongeantes dans le bois tendre
- Emmanchement Starlock

| Largeur de lame | Longueur de lame | Contenu | Réf. | Prix | Q min. cde |
|-----------------|------------------|---------|------------|---------|------------|
| mm | mm | pièce | | €/pièce | pièce |
| 32 | 50 | 1 | 4222410022 | 12,29 | 1 |
| 32 | 50 | 5 | 4222410025 | 48,60 | 1 |
| 32 | 50 | 10 | 4222410030 | 85,54 | 1 |

(000H)



Lame de scie plongeante BiM AIZ 32 BSPB pour le bois dur

- Pour la découpe d'évidements dans les éléments de meubles et le tronçonnage à fleur d'éléments de construction en bois ainsi que pour les coupes plongeantes dans les panneaux revêtus ou le bois dur
- Emmanchement Starlock

| Largeur de lame | Longueur de lame | Contenu | Réf. | Prix | Q min. cde |
|-----------------|------------------|---------|------------|---------|------------|
| mm | mm | pièce | | €/pièce | pièce |
| 32 | 50 | 1 | 4222410031 | 15,90 | 1 |
| 32 | 50 | 5 | 4222410115 | 63,53 | 1 |
| 32 | 50 | 10 | 4222410018 | 111,65 | 1 |

(000H)



Lame de scie plongeante BiM AIZ 32 APB pour le bois et le métal

- Pour le tronçonnage de tubes non ferreux, de profils de petites dimensions, de clous et de vis trempés ainsi que pour les coupes plongeantes profondes dans le bois, les matériaux dérivés du bois abrasifs et les matières plastiques
- Emmanchement Starlock

| Largeur de lame | Longueur de lame | Contenu | Réf. | Prix | Q min. cde |
|-----------------|------------------|---------|------------|---------|------------|
| mm | mm | pièce | | €/pièce | pièce |
| 32 | 50 | 1 | 4222410019 | 15,90 | 1 |
| 32 | 50 | 5 | 4222410109 | 63,53 | 1 |
| 32 | 50 | 10 | 4222410108 | 111,65 | 1 |

(000H)



Lame de scie plongeante BiM All 65 APB pour le bois et le métal

- Pour la coupe de bois avec des clous, le tronçonnage au ras du sol du montant de porte ainsi que pour les coupes plongeantes dans les panneaux revêtus
- Emmanchement Starlock

| Largeur de lame | Longueur de lame | Contenu | Réf. | Prix | Q min. cde |
|-----------------|------------------|---------|------------|---------|------------|
| mm | mm | pièce | | €/pièce | pièce |
| 65 | 40 | 1 | 4222410127 | 19,85 | 1 |
| 65 | 40 | 5 | 4222410130 | 83,67 | 1 |
| 65 | 40 | 10 | 4222410137 | 140,81 | 1 |

(000H)



Lame de scie plongeante BiM AIZ 10 AB pour le bois et le métal

- Pour les travaux d'ajustement en filigrane sur les profils non ferreux et le bois, ainsi que pour les coupes plongeantes dans les plaques de plâtre
- Emmanchement Starlock

| Largeur de lame | Longueur de lame | Contenu | Réf. | Prix | Q min. cde |
|-----------------|------------------|---------|------------|---------|------------|
| mm | mm | pièce | | €/pièce | pièce |
| 10 | 20 | 1 | 4222410080 | 9,32 | 1 |

(000H)



Lame de scie plongeante BiM AIZ 20 AB pour le bois et le métal

- Pour la découpe d'évidements dans les éléments de meubles, la coupe à ras de tuyaux en cuivre et les coupes plongeantes dans les plaques de plâtre
- Emmanchement Starlock

| Largeur de lame | Longueur de lame | Contenu | Réf. | Prix | Q min. cde |
|-----------------|------------------|---------|------------|---------|------------|
| mm | mm | pièce | | €/pièce | pièce |
| 20 | 30 | 1 | 4222410100 | 9,32 | 1 |
| 20 | 30 | 5 | 4222410103 | 37,13 | 1 |

(000H)



Lame de scie plongeante BiM AIZ 32 AB pour le métal

- Pour le tronçonnage à ras de clous et de tuyaux en cuivre ainsi que pour les coupes plongeantes dans les plaques de plâtre
- Emmanchement Starlock

| Largeur de lame | Longueur de lame | Contenu | Réf. | Prix | Q min. cde |
|-----------------|------------------|---------|------------|---------|------------|
| mm | mm | pièce | | €/pièce | pièce |
| 32 | 50 | 1 | 4222410112 | 14,09 | 1 |
| 32 | 50 | 5 | 4222410121 | 56,46 | 1 |
| 32 | 50 | 10 | 4222410126 | 102,55 | 1 |

(000H)



Lame de scie plongeante carbure RIFF AIZ 32 RT5 pour les matériaux abrasifs

- Pour râper et limer, enlever le mortier des endroits difficiles d'accès et pour les coupes plongeantes dans les matériaux très abrasifs
- Emmanchement Starlock

| Largeur de lame | Longueur de lame | Contenu | Réf. | Prix | Q min. cde |
|-----------------|------------------|---------|------------|---------|------------|
| mm | mm | pièce | | €/pièce | pièce |
| 32 | 30 | 1 | 4222410310 | 27,30 | 1 |

(000H)



Lame de scie plongeante HCS PAIZ 32 EPC pour le bois

- Pour la réalisation ultérieure d'évidements pour les tenons et les raccords ainsi que pour des coupes plongeantes rapides et profondes dans le bois
- Emmanchement Starlock Plus

| Largeur de lame | Longueur de lame | Contenu | Réf. | Prix | Q min. cde |
|-----------------|------------------|---------|------------|---------|------------|
| mm | mm | pièce | | €/pièce | pièce |
| 32 | 60 | 1 | 4222410206 | 13,50 | 1 |

(000H)



Lame de scie plongeante BiM PAIZ 32 APB pour le bois et le métal

- Pour le tronçonnage de tubes non ferreux, de profils de petites dimensions, de clous et de vis trempés ainsi que pour les coupes plongeantes profondes dans le bois, les matériaux dérivés du bois abrasifs et les matières plastiques
- Emmanchement Starlock Plus

| Largeur de lame | Longueur de lame | Contenu | Réf. | Prix | Q min. cde |
|-----------------|------------------|---------|------------|---------|------------|
| mm | mm | pièce | | €/pièce | pièce |
| 32 | 60 | 1 | 4222410210 | 17,47 | 1 |

(000H)



Lame de scie plongeante BiM PAII 65 APB pour le bois avec métal

- Pour la coupe de bois avec des clous, le tronçonnage au ras du sol du montant de porte ainsi que pour les coupes plongeantes dans les panneaux revêtus
- Emmanchement Starlock Plus

| Largeur de lame | Longueur de lame | Contenu | Réf. | Prix | Q min. cde |
|-----------------|------------------|---------|------------|---------|------------|
| mm | mm | pièce | | €/pièce | pièce |
| 65 | 50 | 1 | 4222410214 | 21,84 | 1 |

(000H)

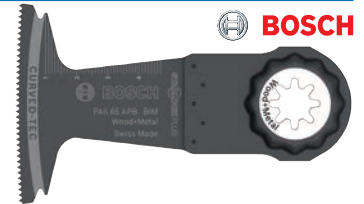

Lame de scie segment BiM ACZ 100 SWB

- Coupe ondulée
- Pour couper à ras les matériaux isolants qui dépassent, découper les panneaux isolants et couper les matériaux tendres
- Emmanchement Starlock

| Largeur de coupe | Contenu | Réf. | Prix | Q min. cde |
|------------------|---------|------------|---------|------------|
| mm | pièce | | €/pièce | pièce |
| 100 | 1 | 4222410153 | 28,08 | 1 |

(000H)



Lame de scie segment BiM ACZ 100 BB

- Pour le tronçonnage au ras du sol des montants de portes, la découpe de stratifiés et de parquets ainsi que le tronçonnage de petites baguettes profilées
- Emmanchement Starlock

| Largeur de coupe | Contenu | Réf. | Prix | Q min. cde |
|------------------|---------|------------|---------|------------|
| mm | pièce | | €/pièce | pièce |
| 100 | 1 | 4222410156 | 27,14 | 1 |

(000H)



Lame de scie segment carbure RIFF ACZ 70 RT5

- Extra fine
- Pour le fraisage de joints de 1/16" sur les carreaux muraux, le fraisage d'évidements dans l'époxy et le PRV ainsi que pour le rainurage dans le béton cellulaire pour la pose de tuyaux et de câbles sous crépi
- Emmanchement Starlock

| Largeur de coupe | Contenu | Réf. | Prix | Q min. cde |
|------------------|---------|------------|---------|------------|
| mm | pièce | | €/pièce | pièce |
| 70 | 1 | 4222410290 | 25,03 | 1 |

(000H)



Lame de scie segment BiM ACZ 85 EB

- Pour le tronçonnage au ras du sol des montants de portes, la découpe de stratifiés et de parquets ainsi que le tronçonnage de petites baguettes profilées
- Emmanchement Starlock

| Largeur de coupe | Contenu | Réf. | Prix | Q min. cde |
|------------------|---------|------------|---------|------------|
| mm | pièce | | €/pièce | pièce |
| 85 | 1 | 4222410185 | 21,36 | 1 |

(000H)



Lame de scie segment carbure RIFF ACZ 85 RT3

- Pour le fraisage de joints sur les carreaux de mur et de sol, le fraisage de découpes dans les carreaux muraux tendres et de rainures dans le béton cellulaire pour la pose de tuyaux et de câbles sous crépi
- Emmanchement Starlock

| Largeur de coupe | Contenu | Réf. | Prix | Q min. cde |
|------------------|---------|------------|---------|------------|
| mm | pièce | | €/pièce | pièce |
| 85 | 1 | 4222410190 | 30,81 | 1 |

(000H)



Lame de scie segment HCS ACZ 85 EC

- Pour la coupe à ras du bois et le tronçonnage de tubes en plastique ainsi que pour les coupes plongeantes dans le bois massif
- Emmanchement Starlock

| Largeur de coupe | Contenu | Réf. | Prix | Q min. cde |
|------------------|---------|------------|---------|------------|
| mm | pièce | | €/pièce | pièce |
| 85 | 1 | 4222410195 | 15,90 | 1 |

(000H)



Lame de scie segment BiM TiN ACZ 85 EIB

- Pour la découpe d'évidements dans l'époxy et le plastique renforcé de fibres de verre, la mise à longueur de petites baguettes profilées ainsi que pour les coupes plongeantes dans les plaques de plâtre ou les panneaux de fibres à liant ciment
- Emmanchement Starlock

| Largeur de coupe | Contenu | Réf. | Prix | Q min. cde |
|------------------|---------|------------|---------|------------|
| mm | pièce | | €/pièce | pièce |
| 85 | 1 | 4222410200 | 27,08 | 1 |

(000H)

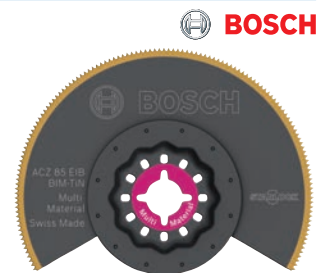

Grattoir HCS ATZ 52 SFC, souple

- Pour enlever les restes de moquette souple, les restes de peinture et les joints de silicone
- Emmanchement Starlock

| Largeur de coupe x longueur de taillant | Contenu | Réf. | Prix | Q min. cde |
|---|---------|------------|---------|------------|
| mm | pièce | | €/pièce | pièce |
| 52 x 38 | 1 | 4222410240 | 9,32 | 1 |

(000H)

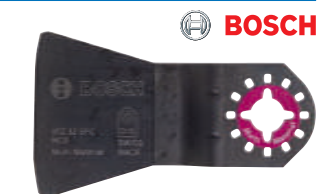

Grattoir HCS ATZ 52 SC, rigide

- Idéal pour enlever le mortier, la colle à carrelage, les restes de béton et les restes de colle à moquette dure
- Emmanchement Starlock

| Largeur de coupe x longueur de taillant mm | Contenu pièce | Réf. | Prix €/pièce | Q min. cde pièce |
|---|------------------|------------|-----------------|------------------------|
| 52 x 26 | 1 | 4222410250 | 9,32 | 1 |

(000H)

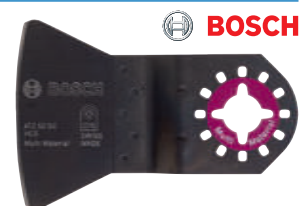

Kit universel

- Kit polyvalent pour scier, polir et gratter
- Pour le bois et le métal
- Emmanchement Starlock

Contenu :

- 1 lame de scie segment BiM ACZ 85 EB
- 1 lame de scie plongeante BiM AIZ 32 APB
- 1 grattoir HCS ATZ 52 SFC
- 10 feuilles abrasives bois et couleur

| Quantité | Réf. | Prix €/kit | Q min. cde kit |
|-----------|------------|---------------|----------------------|
| 13 pièces | 4222410320 | 51,52 | 1 |

(000H)



Kit pour carrelage

- Pour le fraisage de joints sur les carreaux de mur et de sol, l'enlèvement de mortier ou de colle à carrelage, le fraisage de petites découpes dans les carreaux muraux tendres
- Emmanchement Starlock

Contenu :

- 1 lame de scie plongeante métal BiM AIZ 20 AB
- 1 grattoir HCS ATZ 52 SC
- 1 lame de scie segment carbure RIFF ACZ 85 LMT

| Quantité | Réf. | Prix €/kit | Q min. cde kit |
|----------|------------|---------------|----------------------|
| 3 pièces | 4222410323 | 24,84 | 1 |

(000H)



Kit pour carrelage

- Pour le fraisage de joints sur les carreaux de mur et de sol, l'enlèvement de mortier ou de colle à carrelage, le fraisage de petites découpes dans les carreaux muraux tendres
- Emmanchement Starlock

Contenu :

- 1 lame de scie plongeante métal BiM AIZ 20 AB
- 1 lame de scie segment RIFF carbure ACZ 85 RT3
- 1 grattoir HCS ATZ 52 SC
- 1 plaque de ponçage RIFF carbure AVZ 78 RT2

| Quantité | Réf. | Prix €/kit | Q min. cde kit |
|----------|------------|---------------|----------------------|
| 4 pièces | 4222410330 | 59,89 | 1 |

(000H)



Kit universel

- Kit polyvalent pour scier, polir et gratter
- Pour le bois et le métal
- Emmanchement Starlock

Contenu :

- 1 lame de scie segment carbure Grout
- 1 grattoir HCS Grout
- 1 lame de scie plongeante BiM pour bois et métal

| Quantité | Réf. | Prix €/kit | Q min. cde kit |
|----------|------------|---------------|----------------------|
| 3 pièces | 4222410333 | 24,14 | 1 |

(000H)

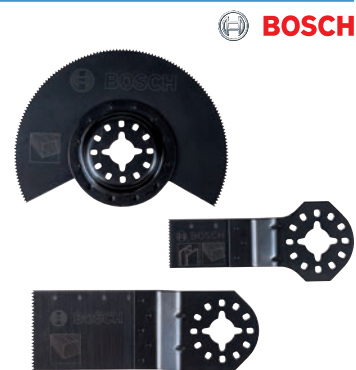

BOSCH

Kit pour aménagement intérieur

- Compatible avec Bosch GOP 10,8 V-Li, Bosch PMF 180 E
- Emmanchement Starlock

Livraison : dans un coffret en plastique.

Contenu :

- 1 lame de scie segment BiM ACZ 100 BB
- 1 lame de scie segment BiM TiN ACZ 85 EIB
- 1 lame de scie segment à affûtage ondulé BiM ACZ 100 SWB
- 2 lames de scie plongeante BiM AII 65 APB
- 2 lames de scie plongeante BiM AIZ 32 APB
- 2 lames de scie plongeante BiM AIZ 32 BSPB
- 2 lames de scie plongeante HCS AIZ 32 EPC
- 2 grattoirs HCS ATZ 52 SFC
- 1 plaque de ponçage AVZ 93 G
- 20 feuilles abrasives bois et couleur

| Quantité | Réf. | Prix €/kit | Q min. cde kit |
|-----------|------------|---------------|----------------------|
| 36 pièces | 4222410350 | 172,96 | 1 |

(000H)



(Ill. similaire)

BOSCH

Jeu de lames de scies et de limes Combo Starlock Mini Cut, pour Multimaster

- Emmanchement Starlock

Contenu :

- 1 lame de scie plongeante, forme 184, denture avoyée, 10 x 30 mm
- 1 lame de scie plongeante, forme 183, denture avoyée, 20 x 34 mm
- 1 lime carbure 10 x 30 mm

| Contenu | Réf. | Prix €/jeu | Q min. cde jeu |
|----------|------------|---------------|----------------------|
| 3 pièces | 4222411206 | 58,32 | 1 |

(000H)



STARLOCK FEIN

Jeu de lames de scie plongeante Best of E-Cut Starlock-Plus Wood & Metal, pour Multimaster

• Emmanchement Starlock Plus

Contenu :

- 2 lames de scie plongeante, forme 160, denture avoyée, 35 x 50 mm
- 2 lames de scie plongeante, forme 161, denture avoyée, 65 x 50 mm
- 1 lame de scie plongeante, forme 151, denture universelle, 28 x 60 mm
- 1 lame de scie plongeante, forme 152, denture universelle, 44 x 60 mm

| Contenu | Réf. | Prix €/jeu | Q min. cde jeu |
|----------|------------|---------------|----------------------|
| 6 pièces | 4222411209 | 110,27 | 1 |

(000H)



Jeu d'outils de sciage et de ponçage Best of Starlock Renovation, pour Multimaster

• Emmanchement Starlock

Contenu :

- 2 lames de scie plongeante, forme 160, denture avoyée, 35 x 50 mm
- 2 lames de scie plongeante, forme 221, denture avoyée, 50 x 50 mm
- 2 lames de scie plongeante, forme 228, denture avoyée, 65 x 50 mm
- 1 râpe carbure 80 mm
- 1 lame de scie segment carbure Ø 75 x 2,2 mm
- 1 spatule rigide
- 1 couteau forme champignon
- 1 plateau auto-agrippant
- 5 feuilles abrasives G 60
- 5 feuilles abrasives G 80
- 5 feuilles abrasives G 120

| Contenu | Réf. | Prix €/jeu | Q min. cde jeu |
|-----------|------------|---------------|----------------------|
| 26 pièces | 4222411200 | 194,40 | 1 |

(000H)



Jeu de lames de scie plongeante E-Cut Combo Starlock Wood & Metal, pour Multimaster

• Emmanchement Starlock

Contenu :

- 1 lame de scie plongeante, forme 160, denture avoyée, 35 x 50 mm
- 1 lame de scie plongeante, forme 228, denture avoyée, 65 x 50 mm
- 1 lame de scie plongeante, forme 223, denture ondulée, 44 x 55 mm

| Contenu | Réf. | Prix €/jeu | Q min. cde jeu |
|----------|------------|---------------|----------------------|
| 3 pièces | 4222411203 | 48,74 | 1 |

(000H)



Scie cloche Power-Change Progressor

- Bimétal, alliage cobalt 8 %
- Retrait facile des âmes au moyen des fentes latérales
- Utilisable avec l'adaptateur Power Change (non fourni)
- Fixer et desserrer la scie cloche et le foret de centrage sans outil
- Pour INOX, acier, métal non-ferreux, bois dur, panneaux d'aggloméré, plastique, verre acrylique, matériaux composites en fibres etc.



Remarque : la scie cloche BiM-Progressor offre une **durée de vie 2 fois plus élevée** que les scies cloche bimétal précédentes.

| Ø | Profondeur de perçage | Réf. | Prix | Q min. |
|-----|-----------------------|------------|---------|-----------|
| mm | mm | | €/pièce | cde pièce |
| 14 | 44 | 4215502602 | 14,31 | 1 |
| 17 | 44 | 4215502606 | 14,31 | 1 |
| 20 | 44 | 4215502612 | 14,93 | 1 |
| 22 | 44 | 4215502618 | 15,63 | 1 |
| 25 | 44 | 4215502624 | 15,63 | 1 |
| 27 | 44 | 4215502627 | 15,98 | 1 |
| 30 | 44 | 4215502633 | 15,98 | 1 |
| 33 | 44 | 4215502639 | 17,04 | 1 |
| 35 | 44 | 4215502642 | 17,04 | 1 |
| 37 | 44 | 4215502645 | 18,12 | 1 |
| 38 | 44 | 4215502648 | 18,12 | 1 |
| 40 | 44 | 4215502651 | 18,12 | 1 |
| 46 | 44 | 4215502663 | 20,47 | 1 |
| 48 | 44 | 4215502666 | 20,47 | 1 |
| 51 | 44 | 4215502669 | 20,47 | 1 |
| 52 | 44 | 4215502672 | 24,30 | 1 |
| 60 | 44 | 4215502687 | 26,46 | 1 |
| 64 | 44 | 4215502690 | 26,46 | 1 |
| 65 | 44 | 4215502693 | 27,30 | 1 |
| 67 | 44 | 4215502696 | 27,30 | 1 |
| 70 | 44 | 4215502702 | 27,84 | 1 |
| 73 | 44 | 4215502705 | 28,62 | 1 |
| 76 | 44 | 4215502708 | 28,62 | 1 |
| 83 | 44 | 4215502714 | 29,70 | 1 |
| 86 | 44 | 4215502717 | 31,19 | 1 |
| 89 | 44 | 4215502720 | 31,19 | 1 |
| 102 | 44 | 4215502732 | 44,63 | 1 |
| 105 | 44 | 4215502735 | 46,47 | 1 |
| 111 | 44 | 4215502741 | 68,55 | 1 |
| 114 | 44 | 4215502744 | 82,16 | 1 |
| 121 | 44 | 4215502747 | 93,10 | 1 |
| 140 | 44 | 4215502753 | 102,06 | 1 |
| 152 | 44 | 4215502756 | 107,16 | 1 |

(000H)

Foret à centrer HSS-Co pour scies cloche bimétal Power-Change

- Queue -6 pans 1/4"
- Affûtage en croix
- Adapté pour différents matériaux



| Ø du foret | Longueur totale | Réf. | Prix | Q min. |
|------------|-----------------|------------|---------|-----------|
| mm | mm | | €/pièce | cde pièce |
| 7,15 | 80 | 4215502436 | 8,96 | 1 |
| 7,15 | 120 | 4215502437 | 17,23 | 1 |

(000H)

Rallonge pour scies cloche Power-Change

- Avec queue 6 pans 9,5 mm

| Longueur mm | Réf. | Prix €/pièce | Q min. cde pièce |
|----------------|------------|-----------------|------------------------|
| 305 | 4215502442 | 17,90 | 1 |

(000H)



Jeu de scies cloches Progressor Universal

- Denture HSS-Co-8
- Retrait facile des âmes au moyen des fentes latérales
- Fixer et desserrer la scie cloche et le foret de centrage sans outil
- Pour INOX, acier, métal non-ferreux, bois dur, panneaux d'aggloméré, plastique, verre acrylique, matériaux composites en fibres etc.

Livraison : dans un coffret en plastique.

Contenu :

- 11 scies cloches Ø 20; 22; 25; 32; 35; 40; 44; 51; 60; 68; 76 mm
- 1 adaptateur Power-Change-Plus 6 pans, 11 mm
- 2 forets à centrer HSS

Remarque : la scie cloche BiM-Progressor offre une **durée de vie 2 fois plus élevée** que les scies cloche bimétal précédentes.

| Quantité | Réf. | Prix €/jeu | Q min. cde jeu |
|-----------|------------|---------------|----------------------|
| 14 pièces | 4215502211 | 248,86 | 1 |

(000H)



Scie cloche

- HSS bimétal
- Denture mixte 4/6 dpp pour une coupe régulière
- Retrait facile des âmes au moyen des fentes latérales
- Pour l'acier non allié jusqu'à 700 N/mm², les métaux non ferreux et les métaux légers, les matières plastiques, le plâtre, les panneaux de fibres, les panneaux légers et les contreplaqués, le bois



| Ø | Profondeur de perçage | Réf. | Prix | Q min. |
|-----|-----------------------|------------|---------|-----------|
| mm | mm | | €/pièce | cde pièce |
| 14 | 38 | 4215501010 | 5,13 | 1 |
| 16 | 38 | 4215501013 | 4,73 | 1 |
| 17 | 38 | 4215501016 | 4,83 | 1 |
| 19 | 38 | 4215501019 | 4,94 | 1 |
| 20 | 38 | 4215501022 | 4,94 | 1 |
| 21 | 38 | 4215501025 | 5,08 | 1 |
| 22 | 38 | 4215501028 | 5,13 | 1 |
| 24 | 38 | 4215501031 | 5,35 | 1 |
| 25 | 38 | 4215501034 | 5,83 | 1 |
| 27 | 38 | 4215501037 | 6,05 | 1 |
| 29 | 38 | 4215501040 | 6,43 | 1 |
| 30 | 38 | 4215501043 | 6,86 | 1 |
| 32 | 38 | 4215501046 | 7,02 | 1 |
| 33 | 38 | 4215501049 | 7,21 | 1 |
| 35 | 38 | 4215501052 | 7,21 | 1 |
| 37 | 38 | 4215501055 | 7,51 | 1 |
| 38 | 38 | 4215501058 | 7,64 | 1 |
| 40 | 38 | 4215501061 | 7,51 | 1 |
| 41 | 38 | 4215501064 | 7,51 | 1 |
| 43 | 38 | 4215501067 | 7,70 | 1 |
| 44 | 38 | 4215501070 | 7,72 | 1 |
| 46 | 38 | 4215501073 | 7,86 | 1 |
| 48 | 38 | 4215501076 | 7,94 | 1 |
| 51 | 38 | 4215501079 | 8,05 | 1 |
| 52 | 38 | 4215501082 | 8,07 | 1 |
| 54 | 38 | 4215501085 | 8,15 | 1 |
| 57 | 38 | 4215501088 | 8,45 | 1 |
| 59 | 38 | 4215501091 | 9,15 | 1 |
| 60 | 38 | 4215501094 | 9,26 | 1 |
| 64 | 38 | 4215501097 | 9,34 | 1 |
| 65 | 38 | 4215501100 | 9,48 | 1 |
| 67 | 38 | 4215501103 | 9,59 | 1 |
| 68 | 38 | 4215501106 | 10,13 | 1 |
| 70 | 38 | 4215501109 | 10,13 | 1 |
| 73 | 38 | 4215501112 | 10,29 | 1 |
| 76 | 38 | 4215501115 | 10,58 | 1 |
| 79 | 38 | 4215501118 | 11,12 | 1 |
| 83 | 38 | 4215501121 | 12,07 | 1 |
| 86 | 38 | 4215501124 | 12,47 | 1 |
| 89 | 38 | 4215501127 | 12,96 | 1 |
| 92 | 38 | 4215501130 | 13,55 | 1 |
| 95 | 38 | 4215501133 | 14,09 | 1 |
| 98 | 38 | 4215501136 | 14,50 | 1 |
| 102 | 38 | 4215501139 | 15,28 | 1 |
| 105 | 38 | 4215501142 | 16,63 | 1 |
| 114 | 38 | 4215501145 | 18,77 | 1 |
| 127 | 38 | 4215501148 | 21,11 | 1 |
| 140 | 38 | 4215501151 | 23,84 | 1 |
| 152 | 38 | 4215501154 | 36,05 | 1 |

(000H)

Jeu de scies cloches

- HSS bimétal
- Denture mixte 4/6 dpp pour une coupe régulière
- Profondeur de perçage 38 mm
- Retrait facile des âmes au moyen des fentes latérales
- Pour l'acier non allié jusqu'à 700 N/mm², les métaux non ferreux et les métaux légers, les matières plastiques, le plâtre, les panneaux de fibres, les panneaux légers et les contreplaqués, le bois

Livraison : dans un coffret en plastique.

| Quantité | Contenu | Réf. | Prix €/jeu | Q min. cde jeu |
|-----------|--|------------|---------------|----------------------|
| 10 pièces | 7 scies cloches Ø 22; 29; 35; 44; 51; 64; 68 mm 2 queues porte-outils 6 pans 9,5 mm pour Ø 14-30; 32-152 mm 1 foret à centrer HSS | 4215503100 | 89,05 | 1 |
| 11 pièces | 8 scies cloches Ø 16; 19; 24; 29; 38; 44; 57; 67 mm 2 queues porte-outils 6 pans 9,5 mm pour Ø 14-30; 32-152 mm 1 foret à centrer HSS | 4215503103 | 88,78 | 1 |
| 12 pièces | 9 scies cloches Ø 16; 19; 22; 29; 35; 44; 52; 57; 67 mm 2 queues porte-outils 6 pans 9,5 mm pour Ø 14-30; 32-152 mm 1 foret à centrer HSS | 4215503106 | 96,71 | 1 |
| 15 pièces | 12 scies cloches Ø 16; 19; 22; 25; 29; 32; 35; 38; 44; 51; 64; 76 mm 2 queues porte-outils 6 pans 9,5 mm pour Ø 14-30; 32-152 mm 1 foret à centrer HSS | 4215503109 | 112,83 | 1 |

(000H)



Queue d'emmanchement pour scies trépan

Livraison : avec foret à centrer.

| pour scies cloches de Ø | Fixation à 6 pans | Réf. | Prix €/pièce | Q min. cde pièce |
|-------------------------|-------------------|------------|-----------------|------------------------|
| mm | mm | | | |
| 14-30 | 9,5 | 4215503010 | 7,16 | 1 |
| 32-152 | 9,5 | 4215503013 | 14,69 | 1 |
| 32-152 | 11,1 | 4215503016 | 14,69 | 1 |

(000H)

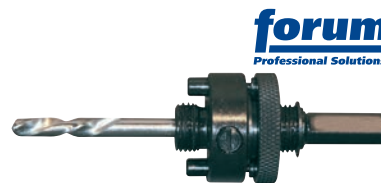

Queue porte-outils pour scies cloches, SDS-plus

Livraison : avec foret à centrer.

| pour scies cloches de Ø | Réf. | Prix €/pièce | Q min. cde pièce |
|-------------------------|------------|-----------------|------------------------|
| mm | | | |
| 14-30 | 4215503020 | 16,47 | 1 |
| 32-152 | 4215503023 | 21,47 | 1 |

(000H)



Foret à centrer HSS pour scies cloches

| Ø du foret | Longueur totale | Réf. | Prix €/pièce | Q min. cde pièce |
|------------|-----------------|------------|-----------------|------------------------|
| mm | mm | | | |
| 6,35 | 80 | 4215503030 | 2,57 | 1 |

(000H)



Rallonge pour scies cloche

- Avec queue 6 pans 9,5 mm

| Longueur mm | Réf. | Prix €/pièce | Q min. cde pièce |
|----------------|------------|-----------------|------------------------|
| 300 | 4215503040 | 13,18 | 1 |

(000H)



Serre-joint à carcasses REVO KRE-2K

- Poignée en plastique bicomposant
- Vis fileté trapézoïdale brunie
- Surfaces de serrage parallèles
- Partie supérieure fixe
- Grandes surfaces d'appui
- Capuchons de protection amovibles
- Effet répulsif sur la colle et résistant aux vernis et aux dissolvants de graisses
- Pour serrage et écartement
- Force de serrage jusqu'à 8000 N
- Pour des surfaces sensibles et un serrage parallèle précis



| Capacité de serrage mm | Capacité d'écartement mm | Portée mm | Glissière mm | Réf. | Prix €/pièce | Q min. cde pièce |
|---------------------------|-----------------------------|--------------|-----------------|--------------|-----------------|---------------------|
| 300 | 255-390 | 95 | 29 x 9 | 4247818220 | 68,72 | 1 |
| 600 | 255-730 | 95 | 29 x 9 | 4247818223 | 84,68 | 1 |
| 800 | 255-930 | 95 | 29 x 9 | 4247818226 | 96,58 | 1 |
| 1000 | 255-1130 | 95 | 29 x 9 | 4247818229 | 107,30 | 1 |
| 1250 | 255-1355 | 95 | 29 x 9 | 4247818232 z | 120,63 | 1 |
| 1500 | 255-1610 | 95 | 29 x 9 | 4247818235 z | 133,13 | 1 |

(000F)

Serre-joint à carcasses Vario REVO KREV-2K

- Poignée en plastique bicomposant
- Vis fileté trapézoïdale brunie
- Surfaces de serrage parallèles
- Partie supérieure réglable et fixable en continu
- Grandes surfaces d'appui
- Capuchons de protection amovibles
- Effet répulsif sur la colle et résistant aux vernis et aux dissolvants de graisses
- Force de serrage jusqu'à 8000 N
- Pour serrage et écartement
- Pour surfaces délicates



| Capacité de serrage mm | Capacité d'écartement mm | Portée mm | Glissière mm | Réf. | Prix €/pièce | Q min. cde pièce |
|---------------------------|-----------------------------|--------------|-----------------|--------------|-----------------|---------------------|
| 1000 | 260 x 1130 | 95 | 29 x 9 | 4247818250 z | 114,91 | 1 |
| 1500 | 260 x 1610 | 95 | 29 x 9 | 4247818253 z | 141,12 | 1 |

(000F)

Aide au serrage et à la pose SVH400

- Bande en polyester
- Avec écarteur
- Pour la pose du parquet fini, du laminé et des dalles à poser

Remarque : peut également être utilisé comme sangle d'arrimage.

| Longueur du bandeau mm | Largeur du rouleau mm | Épaisseur de bande mm | Réf. | Prix €/pièce | Q min. cde pièce |
|---------------------------|--------------------------|--------------------------|------------|-----------------|---------------------|
| 4000 | 25 | 1 | 4247822040 | 40,48 | 1 |

(000G)



Pince à ressort

- Tôle d'acier, zinguée
- Protection en plastique

| Capacité de serrage mm | Longueur mm | Réf. | Prix €/pièce | Q min. cde pièce |
|---------------------------|----------------|------------|-----------------|---------------------|
| 20 | 100 | 4247822060 | 2,00 | 1 |
| 50 | 150 | 4247822063 | 2,91 | 1 |

(000F)



Pelle ronde, Import

- Peinture poudrée rouge, trempée

| Taille | Largeur de lame mm | Longueur de lame mm | Manche | Réf. | Prix €/pièce | Q min. cde pièce |
|--------|-----------------------|------------------------|---------------------|--------------|-----------------|------------------------|
| 5 | 270 | 300 | sans | 4248702033 | 6,50 | 1 |
| 5 | 270 | 300 | Manche long en bois | 4248702035 z | 13,13 | 1 |

(000F)



Pelle ronde SILVER

- Peinture poudrée argentée
- Selon la norme DIN 20121

| Modèle de lame | Taille | Largeur de lame mm | Longueur de lame mm | Manche | Réf. | Prix €/pièce | Q min. cde pièce |
|----------------|--------|-----------------------|------------------------|--------|------------|-----------------|------------------------|
| avec douille | 5 | 270 | 300 | sans | 4248701035 | 13,58 | 1 |

(000F)



Pelle ronde, avec manche fibre de verre FIBER 3001

- Trempée 47 –50 HRC
- Lame rectifiée
- Avec manche en polyamide renforcé de fibres de verre, trois fois plus résistant que le bois
- Forme selon DIN 20151

Remarque : le manche ne doit pas être vissé.

| Taille | Longueur de manche mm | Ø du manche mm | Longueur de lame mm | Largeur de lame mm | Poids kg | Réf. | Prix €/pièce | Q min. cde pièce |
|--------|--------------------------|-------------------|------------------------|-----------------------|-------------|--------------|-----------------|------------------------|
| 5 | 130 | 41 | 300 | 270 | 2,15 | 4248701040 z | 41,54 | 1 |

(000F)



Pelle Holsteiner, Import

- Peinture poudrée rouge, trempée

| Taille | Largeur de lame mm | Longueur de lame mm | Manche | Réf. | Prix €/pièce | Q min. cde pièce |
|--------|-----------------------|------------------------|---------------------|--------------|-----------------|------------------------|
| 2 | 250 | 270 | sans | 4248702043 | 6,50 | 1 |
| 2 | 250 | 270 | Manche long en bois | 4248702045 z | 13,13 | 1 |

(000F)



Pelle à sable Holsteiner RUHR-BRILLANT

- Peinture poudrée rouge
- Spécialement trempée

| Modèle de lame | Taille | Largeur de lame mm | Longueur de lame mm | Manche | Réf. | Prix €/pièce | Q min. cde pièce |
|-------------------------------------|--------|-----------------------|------------------------|--------|------------|-----------------|------------------------|
| avec douille (3/4 relevé), renforcé | 2 | 250 | 270 | sans | 4248701045 | 23,16 | 1 |

(000F)



Pelle à sable Holsteiner SILVER

- Peinture poudrée argentée
- Selon la norme DIN 20120

| Modèle de lame | Taille | Largeur de lame mm | Longueur de lame mm | Manche | Réf. | Prix €/pièce | Q min. cde pièce |
|-------------------------------|--------|-----------------------|------------------------|--------|------------|-----------------|------------------------|
| avec douille (3/ 4 relevé) | 2 | 250 | 270 | sans | 4248701050 | 13,01 | 1 |

(000F)



Pelle hollandaise, Import

- Peinture poudrée rouge, trempée

| Taille | Largeur de lame mm | Longueur de lame mm | Manche | Réf. | Prix €/pièce | Q min. cde pièce |
|--------|-----------------------|------------------------|------------------------|--------------|-----------------|------------------------|
| 2 | 250 | 300 | sans | 4248702053 | 6,50 | 1 |
| 2 | 250 | 300 | Manche long en bois | 4248702055 z | 13,13 | 1 |

(000F)



Pelle à sable hollandaise DIAMANT-PIONIER

- Peinture poudrée rouge, trempée

| Modèle de lame | Taille | Largeur de lame mm | Longueur de lame mm | Manche | Réf. | Prix €/pièce | Q min. cde pièce |
|-------------------------------|--------|-----------------------|------------------------|-------------------------|--------------|-----------------|------------------------|
| avec douille (3/ 4 relevé) | 2 | 250 | 300 | Manche long en frêne | 4248701055 z | 23,44 | 1 |

(000F)



Pelle en aluminium

- Épaisseur du matériau env. 2,0 mm
- Rebord zingué

Livraison : sans manche.

| Taille | Largeur de lame mm | Longueur de lame mm | Réf. | Prix €/pièce | Q min. cde pièce |
|--------|-----------------------|------------------------|------------|-----------------|------------------------|
| 5 | 280 | 340 | 4248701060 | 18,86 | 1 |
| 7 | 325 | 340 | 4248701065 | 18,86 | 1 |
| 9 | 460 | 380 | 4248702066 | 18,86 | 1 |

(000F)



Bêche de chantier IDEAL, forme jardinier

- Lame sablée
- Conique, laminé auto-affûtant
- Fabriquée d'un seul tenant
- Sans rebord
- Manche en T



| Taille | Longueur de lame mm | Largeur de lame min. mm | Largeur de lame max. mm | Longueur de manche mm | Poids kg | Réf. | Prix €/pièce | Q min. cde pièce |
|--------|---------------------|-------------------------|-------------------------|-----------------------|----------|------------|--------------|------------------|
| 2 | 285 | 180 | 185 | 850 | 2,15 | 4248702070 | 84,62 | 1 |

(000F)

Bêche forme jardinier, Import

- Inox
- Douille col de cygne
- Rebord coudé

| Taille | Longueur de manche mm | Réf. | Prix €/pièce | Q min. cde pièce |
|--------|-----------------------|------------|--------------|------------------|
| 2 | 850 | 4248701070 | 58,32 | 1 |

(000F)



Bêche, forme jardinier, Import

- Polie
- Douille tubulaire

| Taille | Longueur de manche mm | Réf. | Prix €/pièce | Q min. cde pièce |
|--------|-----------------------|------------|--------------|------------------|
| 0 | 850 | 4248701075 | 24,30 | 1 |

(000F)



Bêche, forme jardinier, Import

- Polie
- Douille tubulaire

| Taille | Longueur de manche mm | Réf. | Prix €/pièce | Q min. cde pièce |
|--------|-----------------------|------------|--------------|------------------|
| 2 | 850 | 4248701080 | 25,73 | 1 |

(000F)



Pelle à neige STANDARD 2

- PVC
- Protection des arêtes en profilé aluminium
- Lame renforcée
- Manche tourné et avec bonne prise en main

| Pelle l x h | Longueur | Réf. | Prix | Q min. cde |
|-------------|----------|------------|---------|------------|
| mm | cm | | €/pièce | pièce |
| 395 x 480 | 1335 | 4248701090 | 19,73 | 1 |

(000F)



Pelle à neige en aluminium ALUICE 50

- Avec manche en bois

| Pelle l x h | Longueur | Réf. | Prix | Q min. cde |
|-------------|----------|--------------|---------|------------|
| mm | cm | | €/pièce | pièce |
| 500 x 360 | 1450 | 4248701095 z | 28,58 | 1 |

(000F)



Pelle à neige PVC ALPIN

- Protection des arêtes en profilé aluminium
- Résistant aux températures jusqu'à -32 °C.

| Modèle | Pelle l x h | | Longueur | Réf. | Prix | Q min. cde |
|----------|-------------|------|------------|-------|------|------------|
| | mm | cm | | | | |
| ALPIN 1A | 410 x 330 | 1320 | 4248701100 | 13,29 | 1 | |
| ALPIN 2A | 490 x 375 | 1400 | 4248701105 | 15,29 | 1 | |

(000F)



Grattoir à glace en tôle d'acier IDEAL

- Peinture poudrée argentée
- Lame renforcée par des nervures
- Avec douille
- Manche en bois hêtre 130 cm

| Largeur de lame | Longueur de lame | Réf. | Prix | Q min. cde |
|-----------------|------------------|--------------|---------|------------|
| mm | mm | | €/pièce | pièce |
| 400 | 160 | 4248701115 z | 23,16 | 1 |
| 500 | 180 | 4248701120 z | 24,01 | 1 |

(000F)



Fourche à pierres PIONIER

- Fourche bleue
- Avec douille à ressort

Livraison : sans manche.



| Nombre de dents pièce | Longueur de la tête mm | Largeur de la tête mm | Poids kg | Réf. | Prix €/pièce | Q min. cde pièce |
|--------------------------|------------------------------|--------------------------|-------------|------------|-----------------|------------------------|
| 9 | 330 | 250 | 1,8 | 4248701125 | 54,04 | 1 |

(000F)

Fourche à bêcher, import

- Légère
- Virole blindée
- Manche de pelle en frêne de forme T

| Nombre de dents pièce | Longueur de la tête mm | Largeur de la tête mm | Longueur de manche mm | Poids kg | Réf. | Prix €/pièce | Q min. cde pièce |
|-----------------------------|------------------------------|-----------------------------|-----------------------------|-------------|------------|-----------------|------------------------|
| 4 | 250 | 170 | 850 | 1,2 | 4248701165 | 27,31 | 1 |

(000F)



Fourche à fumier, import

- Argent
- Avec virole blindée
- Avec manche long en frêne

| Position | Nombre de dents pièce | Longueur de manche mm | Réf. | Prix €/pièce | Q min. cde pièce |
|----------|--------------------------|--------------------------|--------------|-----------------|------------------------|
| Nord | 4 | 1350 | 4248701170 z | 31,74 | 1 |
| Sud | 4 | 1350 | 4248701175 z | 31,74 | 1 |

(000F)



Manche à pioche

- Forme droite
- Frêne
- Adapté pour virole 3 ou 4 dents

| Longueur de manche | Ø | Réf. | Prix | Q min. cde pièce |
|--------------------|----|--------------|---------|------------------|
| mm | mm | | €/pièce | |
| 1350 | 36 | 4248701180 z | 11,58 | 1 |

(000F)



Manche à râteau de cantonnier

- Hêtre
- Finement rectifié
- Forme droite

| Longueur de manche | Ø | Réf. | Prix | Q min. cde pièce |
|--------------------|----|--------------|---------|------------------|
| mm | mm | | €/pièce | |
| 1800 | 36 | 4248702082 z | 15,29 | 1 |

(000F)



Manche à outils

- Tremble
- Non traité
- Avec cône Euro

| Longueur de manche | Ø | Réf. | Prix | Q min. cde pièce |
|--------------------|----|--------------|---------|------------------|
| mm | mm | | €/pièce | |
| 1800 | 28 | 4248702084 z | 7,15 | 1 |

(000G)



Seau à bitume

- Avec pied aéré et surface d'appui large
- Pour éviter d'endommager la couverture du toit par enfoncement et collage
- Avec poignée large et anse

| Contenance | Réf. | Prix | Q min. cde pièce |
|------------|------------|---------|------------------|
| l | | €/pièce | |
| 20 | 4248705010 | 98,27 | 1 |

(000F)



Seau de chantier Profi-Line

- Recyclable
- Mélange régénéré en polyéthylène
- Anse à bouton zinguée de 4,3 mm avec encoche
- Graduation des litres

| Contenance | Hauteur | Coloris | Réf. | Prix | Q min. cde pièce |
|------------|---------|---------|------------|---------|------------------|
| l | mm | | | €/pièce | |
| 10 | 200 | noir | 4248705015 | 2,34 | 1 |

(000E)



Auge à mortier Classic, ronde

- Recyclable
- Mélange régénéré en polyéthylène
- Anse zinguée avec encoche

| Contenance | Ø | Hauteur | Coloris | Réf. | Prix | Q min. cde pièce |
|------------|-----|---------|---------|------------|---------|------------------|
| l | mm | mm | | | €/pièce | |
| 40 | 515 | 305 | noir | 4248705025 | 15,86 | 1 |

(000F)



Bêche à gâcher (bêche à chauler de Kiel)

- Peinte en noir
- Lame avec un trou
- Manche en tube d'acier avec capuchon en plastique

| Largeur de lame | Longueur de lame | Réf. | Prix | Q min. cde pièce |
|-----------------|------------------|--------------|---------|------------------|
| mm | mm | | €/pièce | |
| 160 | 200 | 4248707010 z | 19,30 | 1 |

(000F)



Bac à mortier prêt à l'emploi

- Grutable, calibré
- En plastique spécial très solide et résistant au gel, recyclable
- Avec cadre en acier particulièrement stable, sur tout le pourtour et œillets de grutage rabattables
- Plaque et numéro d'identification

| Contenance | Coloris | Longueur | Largeur | Hauteur | Poids | Réf. | Prix | Q min. cde pièce |
|------------|---------|----------|---------|---------|-------|--------------|---------|------------------|
| l | | mm | mm | mm | kg | | €/pièce | |
| 200 | jaune | 1050 | 700 | 460 | 16,8 | 4248711010 x | 161,95 | 1 |
| 200 | bleu | 1050 | 700 | 460 | 16,8 | 4248711015 x | 161,95 | 1 |
| 200 | rouge | 1050 | 700 | 460 | 16,8 | 4248711020 x | 161,95 | 1 |
| 200 | vert | 1050 | 700 | 460 | 16,8 | 4248711025 x | 161,95 | 1 |
| 200 | orange | 1050 | 700 | 460 | 16,8 | 4248711030 x | 161,95 | 1 |

(000F)



WEMAS
Bestens aufgestellt.

Bâche tramée en polyéthylène, blanc naturel

- Avec rebord et œillets
- Bâche tramée en polyéthylène (PE); enduite de PE des deux côtés ; absolument étanche, non résistante aux UV
- 12 x 12 bandelettes/pouce²
- 160 g/m², plus revêtement
- Résistance à la déchirure env. 750 N/5cm
- Complet avec cordon de polypropylène ourlé pour renforcer les bords et œillets en aluminium tous les 1 m
- Chaque bâche est emballée séparément (sachet PE)



| Dimensions L x l | Poids du tissu | Poids env. | Réf. | Prix | Q min. cde pièce |
|------------------|------------------|------------|------------|---------|------------------|
| m | g/m ² | kg | | €/pièce | |
| 4 x 5 | 160 | 2,25 | 4248713010 | 38,10 | 1 |

(000F)

Pince RAINEXO

- 2 pièces en nylon (clavette et languette avec œillet)
- Noir
- Charge de traction jusqu'à 100 kg/pièce
- Pour fixer par ex. des bâches, des toiles, des tissus, des toiles de lin

Remarque : 1 UC = 4 pièces par pack.

| Dimensions l x H x P | Poids env. | Réf. | Prix | Q min. cde pièce |
|----------------------|------------|------------|---------|------------------|
| mm | g | | €/pièce | |
| 70 x 40 x 18,5 | 20 | 4248715010 | 13,02 | 1 |

(000G)

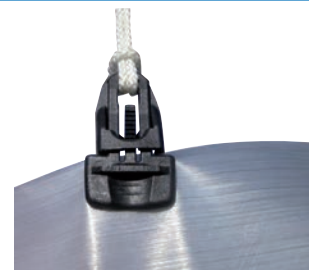

Bâche RAINEXO, 90 g/m²

- Bâche en nouveau matériau breveté
- Excellente résistance à la déchirure car plusieurs feuilles superposées et disposées perpendiculairement sont soudées par ultrasons
- Très grande élasticité et résistance à l'extension
- Œillets en plastique tous les 500 mm, renforcés à l'intérieur par une bande, poinçonnés dans la bâche
- Résistante aux intempéries - Protection contre la pluie et la neige intégrée dans le matériau
- Ne ternit pas, ne se fragilise pas
- Matériau 100 % recyclable

| Dimensions L x l | Poids env. | Réf. | Prix | Q min. cde pièce |
|------------------|------------|------------|---------|------------------|
| m | kg | | €/pièce | |
| 2 x 3 | 0,54 | 4248715015 | 11,79 | 1 |
| 2 x 4 | 1,08 | 4248715020 | 23,48 | 1 |
| 4 x 6 | 2,16 | 4248715025 | 46,07 | 1 |
| 6 x 10 | 5,4 | 4248715030 | 96,29 | 1 |
| 8 x 12 | 8,64 | 4248715035 | 171,89 | 1 |
| 10 x 15 | 13,5 | 4248715040 | 273,02 | 1 |

(000G)



Bâche RAINEXO, 150 g/m²

- Bicolore
- Résistante et stable
- 100 % imperméable et résistante au gel
- Résistante aux UV pendant au moins 5 ans
- 5 fois plus durable que les bâches en tissu

| Dimensions L x l | Coloris | Poids env. | Réf. | Prix | Q min. cde pièce |
|------------------|---------|------------------|------------|---------|------------------|
| m | | g/m ² | | €/pièce | |
| 1,5 x 3 | vert | 150 | 4248715045 | 16,85 | 1 |
| 1,5 x 6 | vert | 150 | 4248715050 | 34,39 | 1 |
| 1,5 x 12 | vert | 150 | 4248715055 | 63,48 | 1 |

(000G)



Porte et cloison anti-poussière, avec kit de fixation

- Grâce à ce système, vous pouvez fixer une porte anti-poussière dans un chambranle de porte ou créer une paroi anti-poussière complète
- Dimensions porte anti-poussière : 130 x 310 cm
- La porte anti-poussière est réalisée avec un kit de fixation et deux supports de plafond (QS30, QS60, QS110)
- Sur cette porte, une liaison étanche à la poussière peut être réalisée avec la paroi anti-poussière grâce à la fermeture auto-agrippante cousue
- Kit de fixation de démarrage = 2 pinces supérieures et 6 pinces latérales
- Kit de fixation complémentaire = 4 pinces supérieures
- Modifications au choix possibles (exemple : 130 + 310 + 310 + 310 = paroi anti-poussière 10,6 m)
- Porte et cloison anti-poussière en tissu nylon résistantes à la déchirure
- Lavables
- Pour stocker et transporter, nous recommandons le sac de transport



Paroi anti-poussière



Porte anti-poussière



Fermeture auto-agrippante



Supérieur, kit de fixation complémentaire

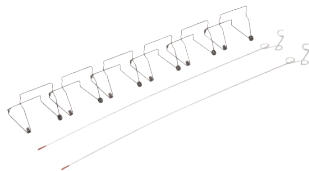

Latéral, kit de fixation de démarrage



Pinces latérales



Porte/paroi anti-poussière

| Modèle | Longueur | Largeur | Réf. | Prix €/pièce | Q min. cde pièce |
|---|----------|---------|------------|-----------------|------------------------|
| | mm | mm | | | |
| Porte et cloison anti-poussière avec fixation auto-agrippante | 3100 | 1300 | 4248717010 | 50,03 | 1 |
| Paroi anti-poussière | 3100 | 3100 | 4248717015 | 53,16 | 1 |
| Kit de fixation de démarrage | – | – | 4248717020 | 53,01 | 1 |
| Kit de fixation complémentaire | – | – | 4248717025 | 35,55 | 1 |

(000G)

Brouette AKTIV SOFT 90

- Châssis tubulaire CP2i® monobloc breveté
- 2/3 de la charge sont supportés par la roue, la longueur des longerons réduit l'effort
- Brouette universelle pour tous les travaux légers
- Cuve avec moulures de renfort
- Fond de cuve rectangulaire
- Bord trapézoïdal pour optimiser la surface de travail
- Avec étrier de basculement
- Roue pneumatique avec jante métallique, Ø 380 mm
- Poids : 11,5 kg

Remarque : les rayures et les bosses sur la brouette sont courantes dans le commerce et ne peuvent faire l'objet d'une réclamation.

| Contenance | Charge utile max. | Poids env. | Réf. | Prix | Q min. cde pièce |
|------------|-------------------|------------|--------------|---------|------------------|
| l | kg | kg | | €/pièce | |
| 90 | 120 | 11,5 | 4248741010 x | 101,93 | 1 |

(000G)



Brouette CLIPSO EXCELLIUM 100 TWIN

- Châssis et support de cuve renforcés
- Poignées souples bicomposant
- Deux roues pneumatiques avec jante métallique, D 380 mm
- Pour travaux de jardinage et domestiques

Remarque : les rayures et les bosses sur la brouette sont courantes dans le commerce et ne peuvent faire l'objet d'une réclamation.

| Contenance | Charge utile max. | Réf. | Prix | Q min. cde pièce |
|------------|-------------------|--------------|---------|------------------|
| l | kg | | €/pièce | |
| 100 | 150 | 4248741020 x | 182,97 | 1 |

(000F)



Brouette CLIPSO EXCELLIUM, zinguée

- Brouette avec châssis et support de cuve renforcés
- Poignées ergonomiques souples bicomposant
- Roue pneumatique avec jante métallique, D 400 mm
- Pour travaux domestiques, bâtiments et travaux publics

Remarque : les rayures et les bosses sur la brouette sont courantes dans le commerce et ne peuvent faire l'objet d'une réclamation.

| Type | Charge utile | Réf. | Prix | Q min. cde pièce |
|------|--------------|--------------|---------|------------------|
| l | kg | | €/pièce | |
| 100 | 200 | 4248741025 x | 139,24 | 1 |
| 120 | 200 | 4248741030 x | 174,39 | 1 |

(000F)



Brouette AKTIV EXCELLIUM PLUS 100, roue pneumatique

- Élément de support soudé, qui encadre le fond et la cuve frontale, afin de garantir une stabilité optimale lors de l'utilisation
- 2/3 de la charge sont supportés par la roue, la longueur des longerons réduit l'effort
- Poignées ergonomiques souples bicomposant
- Protection contre la corrosion, avec moulures de renfort, fond de cuve rectangulaire
- Bord trapézoïdal pour optimiser la surface de travail
- Avec étrier de basculement
- Roue pneumatique sur jante métallique chromée, D 400 mm, avec roulement à billes
- Bandage profilé
- Adaptée pour les travaux difficiles



| Contenance | Charge utile max. | Réf. | Prix | Q min. cde pièce |
|------------|-------------------|--------------|---------|------------------|
| l | kg | | €/pièce | |
| 100 | 250 | 4248741035 x | 192,98 | 1 |

(000F)

Brouette AKTIV EXCELLIUM PLUS 120

- Pour travaux difficiles et rénovation, passe par toutes les portes
- Avec support soudé
- 2/3 de la charge sont supportés par la roue, la longueur des longerons réduit l'effort
- Poignées ergonomiques souples bicomposant
- Avec étrier de basculement
- Roue pneumatique sur jante métallique chromée avec roulement à billes, D 400 mm
- Bandage profilé
- Brouette pour travaux difficiles et rénovation



Remarque : les rayures et les bosses sur la brouette sont courantes dans le commerce et ne peuvent faire l'objet d'une réclamation.

| Contenance | Charge utile max. | Réf. | Prix | Q min. cde pièce |
|------------|-------------------|--------------|---------|------------------|
| l | kg | | €/pièce | |
| 120 | 250 | 4248741040 x | 210,14 | 1 |

(000F)

Brouette AKTIV EXCELLIUM PLUS 120, roue increvable

- Pour travaux difficiles et rénovation (passe par toutes les portes)
- Avec support soudé, qui encadre le fond ainsi que la cuve frontale
- Ergonomique et indéformable
- Poignées ergonomiques souples bicomposant
- Cuve étroite protégée contre la rouille
- Châssis tubulaire laqué noir avec arceau de basculement
- Roue increvable, D 400 mm



Remarque : les rayures et les bosses sur la brouette sont courantes dans le commerce et ne peuvent faire l'objet d'une réclamation.

| Contenance | Charge utile | Poids env. | Réf. | Prix | Q min. cde pièce |
|------------|--------------|------------|--------------|---------|------------------|
| l | kg | kg | | €/pièce | |
| 120 | 250 | 17,1 | 4248741050 x | 218,72 | 1 |

(000F)

Roue pneumatique

- Avec jante métallique et palier lisse pour brouette Hammerlin avec diamètre d'axe 14 mm

| Ø roue | Largeur de roue | Ø d'axe | Réf. | Prix | Q min. cde pièce |
|--------|-----------------|---------|------------|---------|------------------|
| mm | mm | mm | | €/pièce | |
| 400 | 100 | 14 | 4248741060 | 82,73 | 1 |

(000G)



Ruban de signalisation n° 11, rouge-blanc

- Matériau : polyéthylène spécial, recyclable
- Sans PVC et sans métaux lourds
- Très résistant à la déchirure
- Rouge et blanc des deux côtés

| Longueur | Largeur | Coloris | Épaisseur | Réf. | Prix | Q min. cde pièce |
|----------|---------|-------------|-----------|------------|---------|------------------|
| m | mm | | µm | | €/pièce | |
| 500 | 80 | rouge-blanc | 80 | 4248704200 | 17,67 | 1 |
| 100 | 80 | rouge-blanc | 80 | 4248704204 | 8,23 | 1 |

(000G)



Cône de signalisation, modèle léger

- Matière : modèle robuste en PVC
- Orange avec anneaux peints en blanc (lumineux de jour)
- Avec anneaux peints en blanc

Remarque : uniquement pour une utilisation au sein de l'entreprise.

| Hauteur | Coloris | Ø intérieur | Poids env. | Réf. | Prix | Q min. cde pièce |
|---------|--------------|-------------|------------|------------|---------|------------------|
| mm | | mm | kg | | €/pièce | |
| 300 | orange-blanc | 155 | 0,5 | 4248744010 | 12,46 | 1 |

(000G)



Projecteur de chantier Nitra LED, double face

- Commutable entre lumière clignotante et permanente
- Lampe classe L 3 selon EN 12352
- Avec contrôle aube / crépuscule
- Tête de lampe 180 mm Ø avec bord réflecteur, tête de lampe pivotante
- Diodes électroluminescentes de qualité supérieure avec une durée de vie presque illimitée
- Pas de remplacement d'ampoule
- Durée de fonctionnement exceptionnellement longue grâce à une faible consommation d'énergie
- Anneau de suspension pour le transport ou la fixation rapide
- Au choix, avec support fixe pour fixation sur mât tubulaire ou sans support
- Plage d'intensité lumineuse 15 cd
- Taux de clignotement 60-70 ppm

| Modèle | Longueur | Largeur | Hauteur | Réf. | Prix | Q min. cde pièce |
|--------|----------|---------|---------|------------|---------|------------------|
| | mm | mm | mm | | €/pièce | |
| jaune | 90 | 185 | 350 | 4248746015 | 26,46 | 1 |

(000G)



Balai industriel, poly-coco

- Pour les saletés grossières et sèches
- Durable, résistant à l'eau
- Avec trou pour le manche
- Monture en bois

| Largeur | Pour manche de Ø | Réf. | Prix | Q min. cde pièce |
|---------|------------------|------------|---------|------------------|
| mm | mm | | €/pièce | |
| 300 | 24 | 4249002011 | 5,83 | 1 |
| 400 | 24 | 4249002014 | 6,29 | 1 |
| 500 | 24 | 4249002017 | 7,82 | 1 |
| 600 | 24 | 4249002018 | 9,33 | 1 |

(000G)



Nölle
PROFI BRUSH
BÜRSTEN- & PINSELTECHNIK

Balai industriel, Arenga

- Balai particulièrement durable pour les salissures importantes
- Monture en bois avec trou pour le manche
- Résistant à l'humidité

| Largeur | Pour manche de Ø | Réf. | Prix | Q min. cde pièce |
|---------|------------------|------------|---------|------------------|
| mm | mm | | €/pièce | |
| 400 | 24 | 4249002051 | 11,43 | 1 |
| 600 | 24 | 4249002054 | 14,93 | 1 |

(000G)



Nölle
PROFI BRUSH
BÜRSTEN- & PINSELTECHNIK

Balai industriel Arenga, avec support de manche

- Monture en bois plat avec support de manche en métal
- Résistant à l'humidité, puissant

| Largeur | Pour manche de Ø | Réf. | Prix | Q min. cde pièce |
|---------|------------------|------------|---------|------------------|
| mm | mm | | €/pièce | |
| 800 | 24 | 4249002057 | 29,40 | 1 |

(000G)



Nölle
PROFI BRUSH
BÜRSTEN- & PINSELTECHNIK

Balai industriel, Elaston

- Poils en position de X pour une meilleure performance de balayage
- Monture en bois avec trou
- Pour les salissures grossières

| Largeur | Pour manche de Ø | Réf. | Prix | Q min. cde pièce |
|---------|------------------|------------|---------|------------------|
| mm | mm | | €/pièce | |
| 400 | 24 | 4249002101 | 7,58 | 1 |
| 500 | 24 | 4249002104 | 9,74 | 1 |
| 600 | 24 | 4249002105 | 11,23 | 1 |

(000G)



Nölle
PROFI BRUSH
BÜRSTEN- & PINSELTECHNIK

Balai industriel, Arenga-Elaston, balai du pays du Südharz

- Pour les salissures grossières et fines
- L'idéal pour les exigences élevées
- Monture en bois plat avec support en plastique Power-Stick (incassable)
- Résistant à l'humidité, puissant

| Largeur | Pour manche de Ø | Réf. | Prix | Q min. cde pièce |
|---------|------------------|------------|---------|------------------|
| mm | mm | | €/pièce | |
| 500 | 24 | 4249002111 | 18,12 | 1 |
| 600 | 24 | 4249002114 | 20,82 | 1 |

(000G)



Nölle
PROFI BRUSH
BÜRSTEN- & PINSELTECHNIK

Balai de cantonnier, Elaston

- Pour les salissures grossières
- Poils particulièrement solides
- Matériau long
- Monture en bois
- Pour manche avec cône 28 mm

Nölle
PROFI BRUSH
BURSTEN- & PINSELTECHNIK

| Largeur | Nombre de rangées | Réf. | Prix | Q min. cde pièce |
|---------|-------------------|------------|---------|------------------|
| mm | | | €/pièce | |
| 400 | 6/15 | 4249002151 | 9,02 | 1 |

(000E)



Balai de cantonnier, Bahia-Elaston

- Monture en bois avec trou pour le manche

| Largeur | Réf. | Prix | Q min. cde pièce |
|---------|------------|---------|------------------|
| mm | | €/pièce | |
| 400 | 4249003010 | 18,99 | 1 |

(000G)

a & s
BRÜCK
BURSTENFABRIK



Balai Elaston

- Garniture particulièrement épaisse
- Qualité supérieure, avec support en métal solide 28 mm

| Largeur | Réf. | Prix | Q min. cde pièce |
|---------|------------|---------|------------------|
| mm | | €/pièce | |
| 500 | 4249003015 | 16,50 | 1 |

(000G)

a & s
BRÜCK
BURSTENFABRIK



Balai à poils fins

- Avec fibres synthétiques souples, pour les sols en parquet, carrelage et PVC
- Qualité supérieure, avec support en métal solide 28 mm

| Largeur | Ø du manche | Réf. | Prix | Q min. cde pièce |
|---------|-------------|------------|---------|------------------|
| mm | mm | | €/pièce | |
| 400 | 28 | 4249003020 | 14,28 | 1 |

(000G)

a & s
BRÜCK
BURSTENFABRIK



Balai Piassava

- Avec fibres de Piassava traitées de grande qualité, coupe particulièrement longue
- Qualité supérieure
- Avec corps en bois solide
- 2 trous pour le manche

| Largeur | Réf. | Prix | Q min. cde pièce |
|---------|------------|---------|------------------|
| mm | | €/pièce | |
| 400 | 4249003025 | 20,46 | 1 |

(000G)

a & s
BRÜCK
BURSTENFABRIK



Balai en fils d'acier

- Fil plat
- Corps en bois avec trou pour le manche

| Largeur mm | Profondeur de fil mm | Épaisseur de fil mm | Nombre de rangées | Pour manche de Ø mm | Réf. | Prix €/pièce | Q min. cde pièce |
|---------------|-------------------------|------------------------|-------------------|------------------------|------------|-----------------|---------------------|
| 300 | 75 | 1,2 x 0,25 | 6 x 20 | 24 | 4249002170 | 8,38 | 1 |

(000G)



Raclette à eau

- Corps en métal
- Double bande de caoutchouc cellulaire

| Largeur mm | Réf. | Prix €/pièce | Q min. cde pièce |
|---------------|------------|-----------------|---------------------|
| 450 | 4249002181 | 3,07 | 1 |
| 600 | 4249002184 | 4,60 | 1 |

(000G)

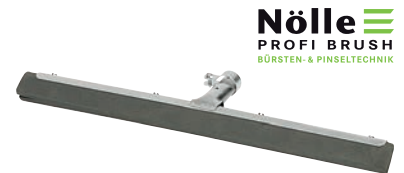

Manche à balai

- Tremble
- Non traité

| Longueur de manche mm | Ø mm | Filetage | Réf. | Prix €/pièce | Q min. cde pièce |
|--------------------------|---------|----------|--------------|-----------------|---------------------|
| 1200 | 24 | Non | 4249014010 | 3,87 | 1 |
| 1400 | 24 | Non | 4249014015 z | 3,61 | 1 |
| 1400 | 24 | Oui | 4249014020 z | 4,60 | 1 |

(000G)



Manche à balai

- Tête ronde
- Meulé lisse

| Longueur mm | Ø du manche mm | Réf. | Prix €/pièce | Q min. cde pièce |
|----------------|-------------------|--------------|-----------------|---------------------|
| 1200 | 24 | 4249002195 | 4,80 | 1 |
| 1400 | 24 | 4249002196 z | 6,52 | 1 |

(000G)



Manches à outils, en bois, avec cône

- Tête ronde
- Meulé lisse

| Longueur mm | Ø du manche mm | Réf. | Prix €/pièce | Q min. cde pièce |
|----------------|-------------------|--------------|-----------------|---------------------|
| 1400 | 28 | 4249002205 z | 9,94 | 1 |
| 1500 | 28 | 4249002202 z | 10,02 | 1 |

(000G)



Support de manche en métal

- Pour balais et brosses avec deux écrous papillons

| Ø du manche mm | Surface | Réf. | Prix €/pièce | Q min. cde pièce |
|-------------------|---------|------------|-----------------|---------------------|
| 24 | zingué | 4249002208 | 4,15 | 1 |

(000G)



Balayette Arenga Elaston, qualité supérieure

| Longueur | Réf. | Prix | Q min. cde |
|----------|------------|---------|------------|
| mm | | €/pièce | pièce |
| 500 | 4249003035 | 7,47 | 1 |

(000G)



Balayette industrielle, poly-coco

- Pour les salissures grossières
- Corps en bois brut
- Durable, résistante à l'eau

| Modèle | Longueur | Réf. | Prix | Q min. cde |
|--------------|----------|------------|---------|------------|
| | mm | | €/pièce | pièce |
| Manche court | 280 | 4249002211 | 2,53 | 1 |
| Manche long | 430 | 4249002221 | 4,15 | 1 |

(000G)

Nölle
PROFI BRUSH
BURSTEN- & PINSELTECHNIK



Manche court



Manche long

Balayette industrielle, Arenga

- Pour les salissures grossières
- Bois, non verni
- Résistante à l'humidité, puissante

| Modèle | Longueur | Réf. | Prix | Q min. cde |
|--------------|----------|------------|---------|------------|
| | mm | | €/pièce | pièce |
| Manche court | 280 | 4249002231 | 4,73 | 1 |

(000G)

Nölle
PROFI BRUSH
BURSTEN- & PINSELTECHNIK



Ensemble pelle-balayette Arenga-Elaston

Composé de :

- 1 balayette Arenga-Elaston
- 1 pelle, zinguée avec manche en bois

| Réf. | Prix | Q min. cde |
|------------|---------|------------|
| | €/pièce | pièce |
| 4249003030 | 12,14 | 1 |

(000G)

a b s brück
BURSTENFABRIK



Pelle en métal, zinguée

- Modèle stable
- Surface en métal zingué
- Poignée en bois

| Largeur de pelle env. | Longueur de pelle env. | Réf. | Prix | Q min. cde pièce |
|-----------------------|------------------------|------------|---------|------------------|
| mm | mm | | €/pièce | |
| 220 | 440 | 4249002238 | 6,83 | 1 |

(000G)



Nöle 
PROFI BRUSH
BÜRSTEN- & PINSELTECHNIK

Pelle en métal, blanche

- Peinte en blanc
- Avec manche creux

| Largeur de pelle env. | Longueur de pelle env. | Réf. | Prix | Q min. cde pièce |
|-----------------------|------------------------|------------|---------|------------------|
| mm | mm | | €/pièce | |
| 240 | 390 | 4249002241 | 6,20 | 1 |

(000G)



Nöle 
PROFI BRUSH
BÜRSTEN- & PINSELTECHNIK

Pelle en métal

- Avec lèvres en caoutchouc

| Coloris | Surface | Réf. | Prix | Q min. cde pièce |
|-------------------------|---------|------------|---------|------------------|
| | | | €/pièce | |
| assortiment de couleurs | peinte | 4249002251 | 7,50 | 1 |

(000G)



Nöle 
PROFI BRUSH
BÜRSTEN- & PINSELTECHNIK

Truelle de plâtrier

- lame en acier, trempée
- virole zinguée
- Col en S
- Manche en bois de hêtre
- Travail moins fatigant grâce à une position ergonomique correcte de la poignée par rapport à la lame

| Longueur | Réf. | Prix | Q min. cde |
|----------|------------|---------|------------|
| mm | | €/pièce | pièce |
| 140 | 4248815107 | 9,96 | 1 |
| 160 | 4248815110 | 9,96 | 1 |
| 180 | 4248815113 | 10,20 | 1 |
| 200 | 4248815116 | 10,93 | 1 |

(000G)



Truelle de plâtrier, inox

- lame et fixation en inox
- virole zinguée
- Col en S
- Manche en bois de hêtre
- Travail moins fatigant grâce à une position ergonomique correcte de la poignée par rapport à la lame

| Longueur | Réf. | Prix | Q min. cde |
|----------|------------|---------|------------|
| mm | | €/pièce | pièce |
| 160 | 4248815150 | 9,72 | 1 |
| 180 | 4248815153 | 10,20 | 1 |
| 200 | 4248815156 | 11,51 | 1 |

(000G)



Truelle de maçon

- lame en acier, trempée
- virole zinguée
- Col droit
- Manche en bois de hêtre

| Longueur | Réf. | Prix | Q min. cde |
|----------|------------|---------|------------|
| mm | | €/pièce | pièce |
| 160 | 4248815603 | 10,00 | 1 |
| 180 | 4248815606 | 10,24 | 1 |

(000G)



Truelle de plâtrier rhénane

- lame en acier, trempée
- virole zinguée
- Col en S
- Manche en bois de hêtre

| Longueur | Réf. | Prix | Q min. cde |
|----------|------------|---------|------------|
| mm | | €/pièce | pièce |
| 180 | 4248815609 | 10,71 | 1 |
| 200 | 4248815612 | 10,95 | 1 |

(000G)



Truelle rectangulaire

- Lame en acier, trempée
- Virole zinguée
- Col droit
- Manche en bois de hêtre
- Ergonomie parfaite de la poignée par rapport à la lame
- Travail sans fatigue



| Longueur | Réf. | Prix | Q min. cde pièce |
|----------|------------|---------|------------------|
| mm | | €/pièce | |
| 120 | 4248815010 | 7,60 | 1 |
| 140 | 4248815013 | 7,71 | 1 |
| 160 | 4248815016 | 8,66 | 1 |

(000G)

Truelle rectangulaire, inox

- Lame en inox
- Virole zinguée
- Col droit
- Manche en bois de hêtre
- Ergonomie parfaite de la poignée par rapport à la lame
- Travail sans fatigue



INOX



| Longueur | Réf. | Prix | Q min. cde pièce |
|----------|------------|---------|------------------|
| mm | | €/pièce | |
| 140 | 4248815053 | 6,52 | 1 |
| 160 | 4248815056 | 6,76 | 1 |

(000G)

Truelle à enduire, modèle triangulaire

- Lame en acier, trempée
- Virole zinguée
- Col en S
- Manche en bois de hêtre
- Travail moins fatigant grâce à une position ergonomique correcte de la poignée par rapport à la lame



| Largeur de lame à l'arrière | Longueur | Réf. | Prix | Q min. cde pièce |
|-----------------------------|----------|------------|---------|------------------|
| mm | mm | | €/pièce | |
| 80 | 140 | 4248815080 | 7,73 | 1 |

(000G)

Truelle à enduire, modèle triangulaire, inox

- Lame et fixation en inox
- Virole zinguée
- Col en S
- Manche en bois de hêtre
- Travail moins fatigant grâce à une position ergonomique correcte de la poignée par rapport à la lame



INOX



| Largeur de lame à l'arrière | Longueur | Réf. | Prix | Q min. cde pièce |
|-----------------------------|----------|------------|---------|------------------|
| mm | mm | | €/pièce | |
| 80 | 140 | 4248815090 | 6,59 | 1 |

(000G)

Truelle langue de chat

- Lame en acier, trempée
- Virole zinguée
- Col en S
- Manche en bois de hêtre
- Travail moins fatigant grâce à une position ergonomique correcte de la poignée par rapport à la lame

| Longueur | Réf. | Prix | Q min. cde |
|----------|------------|---------|------------|
| mm | | €/pièce | pièce |
| 140 | 4248815310 | 7,37 | 1 |
| 160 | 4248815313 | 7,84 | 1 |

(000G)



Truelle langue de chat, inox

- Lame et fixation en inox
- Virole zinguée
- Col en S
- Manche en bois de hêtre
- Travail moins fatigant grâce à une position ergonomique correcte de la poignée par rapport à la lame

| Longueur | Réf. | Prix | Q min. cde |
|----------|------------|---------|------------|
| mm | | €/pièce | pièce |
| 140 | 4248815350 | 6,52 | 1 |
| 160 | 4248815353 | 6,48 | 1 |

(000G)



INOX

Spatule de plâtrier

- Lame en acier, trempée
- Col droit
- Manche en bois de hêtre
- Virole zinguée
- Ergonomie parfaite de la poignée par rapport à la lame
- Travail sans fatigue

| Largeur de lame | Réf. | Prix | Q min. cde |
|-----------------|------------|---------|------------|
| mm | | €/pièce | pièce |
| 40 | 4248815207 | 6,05 | 1 |
| 50 | 4248815210 | 7,62 | 1 |
| 60 | 4248815213 | 8,06 | 1 |
| 80 | 4248815216 | 8,29 | 1 |
| 100 | 4248815219 | 8,42 | 1 |

(000G)



Truelle de plâtrier, inox

- Lame et fixation en inox
- Col droit
- Manche en bois de hêtre
- Virole zinguée
- Ergonomie parfaite de la poignée par rapport à la lame
- Travail sans fatigue



INOX

| Largeur de lame | Réf. | Prix | Q min. cde pièce |
|-----------------|------------|---------|------------------|
| mm | | €/pièce | |
| 40 | 4248815250 | 6,52 | 1 |
| 50 | 4248815259 | 6,59 | 1 |
| 60 | 4248815253 | 6,76 | 1 |
| 80 | 4248815256 | 7,00 | 1 |
| 100 | 4248815262 | 7,26 | 1 |
| 120 | 4248815265 | 8,12 | 1 |

(000G)



Truelle à joints, modèle rond

- Lame en acier, trempée
- Virole zinguée
- Col rond
- Manche en bois de hêtre



| Largeur de lame | Réf. | Prix | Q min. cde pièce |
|-----------------|------------|---------|------------------|
| mm | | €/pièce | |
| 8 | 4248815270 | 7,47 | 1 |
| 10 | 4248815273 | 7,65 | 1 |
| 12 | 4248815276 | 7,75 | 1 |
| 14 | 4248815279 | 7,93 | 1 |

(000G)



Truelle à joints, modèle droit

- Lame en acier, trempée
- Virole zinguée
- Col droit
- Manche en bois de hêtre
- Pour les joints



| Largeur de lame | Épaisseur de lame | Longueur | Réf. | Prix | Q min. cde pièce |
|-----------------|-------------------|----------|------------|---------|------------------|
| mm | mm | mm | | €/pièce | |
| 8 | 1,9 | 180 | 4248815410 | 4,41 | 1 |
| 10 | 1,9 | 180 | 4248815413 | 4,41 | 1 |
| 12 | 1,9 | 180 | 4248815416 | 4,41 | 1 |

(000G)



Couteau de plâtrier

| Largeur de lame | Réf. | Prix | Q min. cde pièce |
|-----------------|------------|---------|------------------|
| mm | | €/pièce | |
| 10 | 4248720250 | 2,25 | 1 |
| 16 | 4248720253 | 2,31 | 1 |
| 20 | 4248720256 | 2,40 | 1 |

(000G)



Couteau de peintre - manche bois

- Lame en acier souple
- Poignée en bois

| Largeur de lame mm | Réf. | Prix €/pièce | Q min. cde pièce |
|-----------------------|------------|-----------------|------------------------|
| 20 | 4248720150 | 1,64 | 1 |
| 30 | 4248720153 | 1,73 | 1 |
| 40 | 4248720156 | 1,61 | 1 |
| 50 | 4248720159 | 1,90 | 1 |
| 60 | 4248720162 | 2,10 | 1 |
| 80 | 4248720165 | 2,31 | 1 |
| 100 | 4248720168 | 2,89 | 1 |

(000G, 000F)



Couteau de peintre

- Lame en inox
- Poignée en plastique

| Largeur de lame mm | Réf. | Prix €/pièce | Q min. cde pièce |
|-----------------------|------------|-----------------|------------------------|
| 40 | 4248720200 | 2,22 | 1 |
| 60 | 4248720206 | 2,72 | 1 |
| 80 | 4248720209 | 3,26 | 1 |
| 100 | 4248720212 | 3,81 | 1 |

(000G, 000F)



Grattoir Scrape-Rite Solid Core™

- Inox
- Lame entièrement forgée avec tête de frappe
- Poignée multicomposant
- Forme de lame classique

| Largeur de lame mm | Réf. | Prix €/pièce | Q min. cde pièce |
|-----------------------|------------|-----------------|------------------------|
| 50 | 4248812010 | 21,11 | 1 |

(000D)



Grattoir Scrape-Rite Solid Core™ Fishtail Blade™

- Inox
- Lame entièrement forgée avec tête de frappe
- Poignée multicomposant
- Forme de lame extra large

| Largeur de lame mm | Réf. | Prix €/pièce | Q min. cde pièce |
|-----------------------|------------|-----------------|------------------------|
| 90 | 4248812020 | 21,11 | 1 |

(000D)



Grattoir Scrape-Rite Solid Core™ Multi-Tool Blade™

- Inox
- Lame entièrement forgée avec tête de frappe
- Poignée multicomposant
- Lame multifonctionnelle avec bord plat pour mastic, ceillet pour enlever les clous et les goupilles et avec des arrondis pour les tuyaux et les surfaces rondes

| Largeur de lame mm | Réf. | Prix €/pièce | Q min. cde pièce |
|-----------------------|------------|-----------------|------------------------|
| 75 | 4248812030 | 21,11 | 1 |

(000D)



Spatule japonaise

- Acier à ressort plat
- Règle en plastique

| Largeur de lame mm | Réf. | Prix €/pièce | Q min. cde pièce |
|-----------------------|------------|-----------------|------------------------|
| 50 | 4248722010 | 0,56 | 1 |
| 80 | 4248722013 | 0,59 | 1 |
| 100 | 4248722016 | 0,61 | 1 |
| 120 | 4248722019 | 0,71 | 1 |

(000G, 000F)



Jeu de couteaux à enduire, modèle japonais

- Acier à ressort plat
- Règle en plastique

Contenu : 50; 80; 100; 120 mm.

| Quantité | Réf. | Prix €/jeu | Q min. cde jeu |
|----------|------------|---------------|----------------------|
| 4 pièces | 4248722050 | 1,98 | 1 |

(000F)



Pince à bordure BZ

- Électrozinguée
- Éléments de préhension en caoutchouc échangeables
- Grâce à un ajustement court, le cordeau reste libre
- Pour la pose de bordures (y compris les bordures naturelles), de bordures de trottoir, de caniveaux, etc.

Remarque : la pince à bordures doit être utilisée par paire.

| Capacité de préhension mm | Profondeur d'immersion mm | Longueur des mors mm | Capacité de charge kg | Poids kg | Réf. | Prix €/pièce | Q min. cde pièce |
|------------------------------|------------------------------|-------------------------|--------------------------|-------------|------------|-----------------|------------------------|
| 0-400 | 200 | 150 | 150 | 4 | 4248731010 | 97,98 | 1 |

(000G)



Pince à bordure BVZ

- Électrozinguée
- Avec poignées amovibles
- Rails en métal caoutchouté échangeables comme éléments de préhension
- Boulon enfichable pour régler l'ouverture
- Grande plage d'ouverture réglable, ce qui permet une utilisation universelle pour tous les éléments d'aménagement rencontrés dans l'horticulture et l'aménagement paysager

| Capacité de préhension mm | Profondeur d'immersion mm | Longueur des mors mm | Capacité de charge kg | Poids kg | Réf. | Prix €/pièce | Q min. cde pièce |
|------------------------------|------------------------------|-------------------------|--------------------------|-------------|------------|-----------------|------------------------|
| 0-550 | 210 | 200 | 200 | 12 | 4248731015 | 303,80 | 1 |

(000G)



Pince de déplacement de marches TSV/TSZ-Uni

- Électrozinguée
- Pince de déplacement universelle avec grande différence d'ouverture
- Adaptée pour les marches, trottoirs, bordures, pierres en L etc.
- Cèllets d'accrochage pour crochets de grue et poignées de transport
- Poignées pivotantes à 90° suivant la place disponible (modèle TSV)
- Rails caoutchoutés échangeables

| Modèle | Capacité de préhension mm | Profondeur d'immersion mm | Longueur des mors mm | Capacité de charge kg | Poids kg | Réf. | Prix €/pièce | Q min. cde pièce |
|---------|---------------------------|---------------------------|----------------------|-----------------------|----------|--------------|--------------|------------------|
| TSZ-UNI | 50-600 | 185 | 350 | 600 | 29 | 4248731020 x | 968,93 | 1 |

(000G)



Pince pour pose de marches

Malaxeur MK

- Pour les matériaux lourds à haute viscosité (mortier, crépi, chape, etc.)

| Ø agitateur mm | Longueur agitateur mm | Réf. | Prix €/pièce | Q min. cde pièce |
|----------------|-----------------------|------------|--------------|------------------|
| 140 | 600 | 4248721100 | 26,33 | 1 |

(000G)



Malaxeur WK

- 2 mélangeurs larges
- Action de mélange du bas vers le haut
- Pour les matériaux épais, surtout les enduits, mortiers prêts à l'emploi, les colles etc.

| Ø de malaxeur mm | Longueur totale mm | Quantité à mélanger kg | Forme de queue | Réf. | Prix €/pièce | Q min. cde pièce |
|------------------|--------------------|------------------------|----------------|------------|--------------|------------------|
| 70 | 400 | 0-7 | 6 pans ouv. 8 | 4248727010 | 14,62 | 1 |
| 90 | 400 | 5-10 | 6 pans ouv. 8 | 4248727020 | 16,29 | 1 |
| 120 | 590 | 15-25 | 6 pans ouv. 10 | 4248727030 | 30,30 | 1 |

(000G)



Malaxeur FM

- 2 mélangeurs
- Action de mélange du haut vers le bas
- Pour les matériaux fluides en particulier les peintures, les vernis, les lasures, les dispersions etc.

| Ø de malaxeur mm | Longueur totale mm | Quantité à mélanger kg | Forme de queue | Réf. | Prix €/pièce | Q min. cde pièce |
|------------------|--------------------|------------------------|----------------|------------|--------------|------------------|
| 80 | 400 | 5-10 | 6 pans ouv. 8 | 4248727051 | 13,54 | 1 |
| 120 | 590 | 20-30 | 6 pans ouv. 10 | 4248727061 | 22,87 | 1 |

(000G)



Cordeau automatique

- Corps en magnésium moulé sous pression, manivelle et axe en zinc moulé
- Crochets trempés avec 2 pointes courbées et anneau de protection en acier pour la sortie du cordeau
- Clip ceinture INOX
- Système Push, aucune rotation de la manivelle ni du cordeau
- Rapport de transmission de 5:1

| Longueur m | Réf. | Prix €/pièce | Q min. cde pièce |
|------------|------------|--------------|------------------|
| 30 | 4248729011 | 17,58 | 1 |

(000G)



Kit de cordeau automatique

- Corps en plastique, partiellement caoutchouté
- Crochet inox pour résistance et protection contre la rouille
- Remplissage rapide de la craie grâce au compartiment coulissant
- Rapport de transmission de 3:1

Contenu :

- 1 cordeau automatique, 30 m
- 1 flacon de craie pour cordeau à tracer, bleu, 200 g

| Quantité | Réf. | Prix €/kit | Q min. cde kit |
|----------|------------|---------------|----------------------|
| 2 pièces | 4248729020 | 11,86 | 1 |

(000G)



Kit de cordeau automatique FatMax® n° 0-47-681

- Boîtier PVC solide
- Cordeau coton/polyester 30 m
- Utilisable comme fil à plomb

Contenu :

- 1 cordeau
- 1 flacon de craie 115 g
- 1 marqueur permanent

| Quantité | Réf. | Prix €/kit | Q min. cde kit |
|----------|------------|---------------|----------------------|
| 3 pièces | 4248728020 | 29,66 | 1 |

(000G)



Couleur pour cordeau n° 1-47

- Craie à excellente adhésion
- Difficilement soluble dans l'eau
- Boîte en plastique avec ouverture de remplissage refermable

| Coloris | Contenu g | Réf. | Prix €/pièce | Q min. cde pièce |
|---------|--------------|------------|-----------------|------------------------|
| bleu | 115 | 4248728050 | 7,19 | 1 |
| rouge | 115 | 4248728053 | 7,19 | 1 |
| bleu | 225 | 4248728060 | 10,11 | 1 |
| rouge | 225 | 4248728063 | 10,11 | 1 |

(000G)



Fil à plomb n° 1

- Zinc moulé
- Poli avec pointe en acier
- Tête en laiton dévissable

| Poids g | Réf. | Prix €/pièce | Q min. cde pièce |
|------------|------------|-----------------|------------------------|
| 200 | 4248730010 | 9,94 | 1 |
| 300 | 4248730013 | 13,50 | 1 |
| 400 | 4248730016 | 16,33 | 1 |
| 500 | 4248730019 | 19,27 | 1 |

(000G)



Cordeau de maçon, polyéthylène

- Insensible à l'humidité
- Enroulement parallèle, bobine à disques

| Longueur | Ø | Résistance | Coloris | Réf. | Prix | Q min. cde |
|----------|-----|------------|---------|------------|------------|------------|
| m | mm | kg | | | €/Roulette | Roulette |
| 50 | 1 | 15 | rouge | 4248732150 | 2,51 | 1 |
| 50 | 1,7 | 30 | rouge | 4248732153 | 3,02 | 1 |
| 50 | 1 | 15 | vert | 4248732156 | 2,51 | 1 |
| 50 | 1,7 | 30 | vert | 4248732159 | 3,02 | 1 |
| 100 | 2 | 44,6 | rouge | 4248732162 | 7,95 | 1 |

(000G)



Cordeau de maçon, polypropylène

- Enroulement parallèle, bobine à disques

| Longueur | Ø | Coloris | Réf. | Prix | Q min. cde |
|----------|-----|---------|------------|------------|------------|
| m | mm | | | €/Roulette | Roulette |
| 50 | 1,7 | vert | 4248732200 | 2,51 | 1 |

(000G)



Cordeau de maçon, polyamide

- Tressé
- Enroulement parallèle, bobine à disques

| Longueur | Ø | Résistance | Coloris | Réf. | Prix | Q min. cde |
|----------|-----|------------|---------------|------------|------------|------------|
| m | mm | kg | | | €/Roulette | Roulette |
| 100 | 1,2 | 50 | blanc naturel | 4248732250 | 5,70 | 1 |
| 100 | 1,7 | 80 | blanc naturel | 4248732253 | 6,11 | 1 |
| 100 | 2 | 100 | blanc naturel | 4248732256 | 7,88 | 1 |

(000G)



Genouillères à coque

Caractéristiques :

- Protection contre la coupe et la perforation jusqu'à 250 N sur les sols et objets pointus (hauteur jusqu'à 1 cm)
- Classe 2

Modèle :

- Standard forme de coque
- Avec bandes élastiques

Matière : polyuréthane

Homologation/norme : suivant la norme DIN EN 14404

| Coloris | Réf. | Prix | Q min. cde |
|---------|------------|---------|------------|
| | | €/Paire | Paire |
| noir | 4248734152 | 20,95 | 1 |

(000G)



Coupe-verre n° BO 100.0

- Rosace et plaque durcies et nickelées
- Molette en inox
- Poignée en bois



Livraison : avec 6 molettes.

| Épaisseur de coupe mm | Réf. | Prix €/pièce | Q min. cde pièce |
|--------------------------|------------|-----------------|------------------------|
| 3-6 | 4248734200 | 6,21 | 1 |

(000E)

Molette de rechange pour coupe-verre

Livraison : dans un sachet en polyéthylène.



| Contenu pièce | Réf. | Prix €/Pack | Q min. cde Pack |
|------------------|------------|----------------|-----------------------|
| 12 | 4248734211 | 8,03 | 1 |

(000E)

Coupe-verre en carbure n° BO 400.0

- Rosace et plaque durcies et nickelées
- Molette en carbure
- Poignée en bois



| Ø de molette mm | Réf. | Prix €/pièce | Q min. cde pièce |
|--------------------|------------|-----------------|------------------------|
| 5 | 4248734220 | 18,14 | 1 |

(000E)

Molette en carbure pour coupe-verre BO 400.0

Livraison : dans un coffret en plastique.



| Ø de molette mm | Réf. | Prix €/pièce | Q min. cde pièce |
|--------------------|------------|-----------------|------------------------|
| 5 | 4248734231 | 8,68 | 10 |

(000E)

Ventouse de levage à 1 tête Veribor® blue line, modèle BO 600.0BL

- 1 tête en aluminium
- Avec levier rabattable pour lever différentes charges
- Sens de levage vertical
- Adaptée pour le verre, le métal, le marbre/le grès, le bois stratifié, le plastique

| Charge utile | Ø disques ventouses | Réf. | Prix | Q min. cde |
|--------------|---------------------|------------|---------|------------|
| kg | mm | | €/pièce | pièce |
| 30 | 120 | 4248734251 | 82,22 | 1 |

(000D)

Bohle



Ventouse de levage à 2 têtes Veribor® blue line, modèle BO 602.4BL

- 2 têtes en aluminium
- Poignée avec revêtement anti-dérapant
- Sens de levage parallèle
- Adaptée pour le verre, le métal, le marbre/le grès, le bois stratifié, le plastique

| Charge utile | Ø disques ventouses | Réf. | Prix | Q min. cde |
|--------------|---------------------|------------|---------|------------|
| kg | mm | | €/pièce | pièce |
| 60 | 120 | 4248734261 | 82,68 | 1 |

(000D)

Bohle



Jeu de ventouses de levage

- 2 ventouses de levage dans une mallette
- Les mallettes sont adaptées aux différents jeux pour sécuriser parfaitement les disques en caoutchouc

Bohle



| Jeu | Contenu | Réf. | Prix | Q min. cde |
|----------|---------------------------------|------------|--------|------------|
| | | | €/jeu | jeu |
| S 2.0 BL | 2 ventouses de levage à 2 têtes | 4248734320 | 206,96 | 1 |
| S 2.4 BL | 2 ventouses de levage à 2 têtes | 4248734330 | 185,04 | 1 |
| S 3.0 BL | 2 ventouses de levage à 2 têtes | 4248734340 | 259,25 | 1 |
| S 0.0 BL | 2 ventouses de levage à 1 tête | 4248734350 | 178,18 | 1 |

(000E)

Ventouse de levage à 3 têtes Veribor® blue line, modèle BO 603.0BL

- 3 têtes en aluminium
- Poignée avec revêtement anti-dérapant
- Sens de levage parallèle
- Adaptée pour le verre, le métal, le marbre/le grès, le bois stratifié, le plastique

| Charge utile | Ø disques ventouses | Réf. | Prix | Q min. cde |
|--------------|---------------------|------------|---------|------------|
| kg | mm | | €/pièce | pièce |
| 100 | 120 | 4248734271 | 115,84 | 1 |

(000D)

Bohle



Ventouse de levage à pompe Veribor®, modèle BO 601

- 1 tête en aluminium
- Affichage de sécurité sous vide
- Poignée avec revêtement anti-dérapant
- Sens de levage parallèle
- Convient à tous les matériaux et objets dont la surface est étanche aux gaz



Livraison : dans une mallette.

| Charge utile | Ø disques ventouses | Réf. | Prix | Q min. cde |
|--------------|---------------------|------------|---------|------------|
| kg | mm | | €/pièce | pièce |
| 120 | 214 | 4248734280 | 199,83 | 1 |

(000D)

Pinceau rond n° 530

- Pures soies de Chine noires
- Double fixation en plastique
- Anneau en nickel
- Manche en bois



| Taille | Longueur du fil | Ø de poils | Réf. | Prix | Q min. cde |
|--------|-----------------|------------|------------|---------|------------|
| | mm | mm | | €/pièce | pièce |
| 02 | 50 | 20 | 4249004008 | 1,12 | 1 |
| 04 | 55 | 25 | 4249004011 | 1,36 | 1 |
| 06 | 60 | 30 | 4249004014 | 2,01 | 1 |
| 08 | 60 | 35 | 4249004017 | 2,51 | 1 |
| 10 | 60 | 40 | 4249004020 | 3,28 | 1 |
| 12 | 68 | 45 | 4249004023 | 5,18 | 1 |

(000G)

Pinceau pour peinture-émail n° 2593

- Pures soies de Chine claires
- Virole en fer blanc
- Manche en bois, non peint



| Taille | Largeur | Réf. | Prix | Q min. cde |
|--------|---------|------------|---------|------------|
| | mm | | €/pièce | pièce |
| 0 | 10 | 4249009010 | 0,45 | 1 |
| 1 | 12 | 4249009013 | 0,59 | 1 |
| 2 | 15 | 4249009016 | 0,54 | 1 |
| 3 | 18 | 4249009019 | 0,58 | 1 |
| 4 | 20 | 4249009022 | 0,65 | 1 |

(000G, 000H)

Pinceau à vernir

- Mélange de poils noirs
- Virole en fer blanc
- Manche en bois



| Taille | Largeur | Épaisseur | Réf. | Prix | Q min. cde |
|--------|---------|-----------|------------|---------|------------|
| pouces | mm | mm | | €/pièce | pièce |
| 3/4 | 19 | 5 | 4249006011 | 0,60 | 1 |
| 1 | 25,4 | 5 | 4249006014 | 0,69 | 1 |
| 1.1/2 | 38,1 | 5 | 4249006017 | 0,89 | 1 |
| 2 | 50,8 | 5 | 4249006020 | 1,25 | 1 |
| 2.1/2 | 63,5 | 5 | 4249006023 | 1,62 | 1 |
| 3 | 76,3 | 5 | 4249006026 | 2,01 | 1 |

(000G)

Pinceau à vernir

- Mélange de poils noirs
- Virole en nickel
- Manche en bois

| Taille | Largeur | Épaisseur | Réf. | Prix | Q min. cde |
|--------|---------|-----------|------------|---------|------------|
| pouces | mm | mm | | €/pièce | pièce |
| 1 | 25,4 | 10 | 4249006051 | 2,57 | 1 |
| 1.1/2 | 38,1 | 10 | 4249006054 | 3,59 | 1 |
| 2 | 50,8 | 10 | 4249006057 | 5,10 | 1 |
| 2.1/2 | 63,5 | 10 | 4249006060 | 6,76 | 1 |
| 3 | 76,2 | 10 | 4249006063 | 8,06 | 1 |

(000G)



Nöle
PROFI BRUSH
BÜRSTEN- & PINSELTECHNIK

Pinceau à radiateur n° 1582

- Pures soies de Chine grises
- Virole en fer blanc
- Manche en bois

| Taille | Largeur | Réf. | Prix | Q min. cde |
|--------|---------|------------|---------|------------|
| pouces | mm | | €/pièce | pièce |
| 1 | 25 | 4249008011 | 0,93 | 1 |
| 1.1/2 | 38 | 4249008014 | 1,17 | 1 |
| 2 | 51 | 4249008017 | 1,62 | 1 |
| 2.1/2 | 64 | 4249008020 | 2,01 | 1 |
| 3 | 76 | 4249008023 | 2,53 | 1 |

(000G)



Nöle
PROFI BRUSH
BÜRSTEN- & PINSELTECHNIK

Brosse à plafonds n° 50 26

- Poils synthétiques, poinçonnés
- Manteau clair, intérieur foncé
- Corps en bois
- Manche en plastique avec crochet pour seau

| Longueur | Largeur | Réf. | Prix | Q min. cde |
|----------|---------|------------|---------|------------|
| mm | mm | | €/pièce | pièce |
| 70 | 170 | 4249010011 | 2,57 | 1 |

(000G)



Nöle
PROFI BRUSH
BÜRSTEN- & PINSELTECHNIK

Rouleau à peinture n° 7015

- Polyamide, non rembourré, résistant aux solvants
- Monture zinguée
- Poignée en plastique
- Adapté aux supports et aux revêtements lisses

| Largeur de rouleau | Hauteur du poil | Ø monture | Réf. | Prix | Q min. cde pièce |
|--------------------|-----------------|-----------|------------|---------|------------------|
| cm | mm | mm | | €/pièce | |
| 18 | 14 | 8 | 4249010032 | 6,85 | 1 |

(000G)



Nölle
PROFI BRUSH
BÜRSTEN- & PINSELTECHNIK

Rouleau à peinture n° 7015.01 et 7016.01

- Polyamide, non rembourré, résistant aux solvants
- Adapté aux supports et aux revêtements lisses

| Largeur de rouleau | Hauteur du poil | Pour Ø de monture | Réf. | Prix | Q min. cde pièce |
|--------------------|-----------------|-------------------|------------|---------|------------------|
| cm | mm | mm | | €/pièce | |
| 18 | 13 | 8 | 4249010035 | 4,77 | 1 |

(000G)



Nölle
PROFI BRUSH
BÜRSTEN- & PINSELTECHNIK

Rouleau à peinture n° 7020

- Polyacrylique, ne peluche pas, non rembourré
- Noyau épais pour un rendement élevé au mètre carré
- Absorption et rendu des couleurs élevés
- Adapté aux supports lisses en intérieur

| Largeur de rouleau | Hauteur du poil | Pour Ø de monture | Réf. | Prix | Q min. cde pièce |
|--------------------|-----------------|-------------------|------------|---------|------------------|
| cm | mm | mm | | €/pièce | |
| 18 | 18 | 8 | 4249010051 | 4,00 | 1 |
| 25 | 18 | 8 | 4249010054 | 5,21 | 1 |

(000G)



Nölle
PROFI BRUSH
BÜRSTEN- & PINSELTECHNIK

Monture, 8 mm

- Zinguée
- Poignée en plastique
- Adaptée au montage sur les manches télescopiques

| Pour largeur de rouleau | Longueur totale | Réf. | Prix | Q min. cde pièce |
|-------------------------|-----------------|------------|---------|------------------|
| mm | cm | | €/pièce | |
| 18 | 28 | 4249010037 | 1,81 | 1 |
| 25 | 29 | 4249010040 | 2,03 | 1 |

(000G)



Nölle
PROFI BRUSH
BÜRSTEN- & PINSELTECHNIK

Rouleau à peinture n° 7023

- Polyacrylique, non rembourré
- Monture zinguée
- Poignée en plastique
- Spécialement adapté aux peintures solides et crémeuses

Remarque : rouleau non échangeable

| Largeur de rouleau | Hauteur du poil | Ø monture | Réf. | Prix | Q min. cde pièce |
|--------------------|-----------------|-----------|------------|---------|------------------|
| cm | mm | mm | | €/pièce | |
| 18 | 12 | 6 | 4249010061 | 4,43 | 1 |

(000G)



Nölle
PROFI BRUSH
BÜRSTEN- & PINSELTECHNIK

Grille à peinture

- Métal
- Zinguée
- Avec poignée et crochet pour seau

| Longueur | Largeur | Réf. | Prix | Q min. cde |
|----------|---------|------------|---------|------------|
| cm | cm | | €/pièce | pièce |
| 30 | 26 | 4249010071 | 2,89 | 1 |

(000G)



Nöle
PROFI BRUSH
BÜRSTEN- & PINSELTECHNIK

Rouleau à vernir n° 7050

- Polyacrylique
- Thermofusionné
- Monture zinguée
- Poignée en plastique

| Largeur de rouleau | Hauteur du poil | Ø monture | Réf. | Prix | Q min. cde |
|--------------------|-----------------|-----------|------------|---------|------------|
| cm | mm | mm | | €/pièce | pièce |
| 10 | 12 | 6 | 4249010081 | 2,03 | 1 |

(000G)



Nöle
PROFI BRUSH
BÜRSTEN- & PINSELTECHNIK

Rouleau à vernir n° 7050.01

- Polyacrylique
- Thermofusionné

Livraison : sous emballage libre-service.

| Largeur de rouleau | Hauteur du poil | Pour Ø de monture | Contenu | Réf. | Prix | Q min. cde |
|--------------------|-----------------|-------------------|---------|------------|--------|------------|
| cm | mm | mm | pièce | | €/Pack | Pack |
| 10 | 12 | 6 | 2 | 4249010088 | 1,06 | 1 |

(000G)



Nöle
PROFI BRUSH
BÜRSTEN- & PINSELTECHNIK

Rouleau à vernir n° 7051

- Mousse, fine
- Monture zinguée
- Poignée en plastique
- Pour les peintures avec des vernis à base de solvants

| Largeur de rouleau | Poids volumétrique | Ø monture | Réf. | Prix | Q min. cde |
|--------------------|--------------------|-----------|------------|---------|------------|
| cm | kg/m ² | mm | | €/pièce | pièce |
| 10 | 56 | 6 | 4249010091 | 1,99 | 1 |

(000G)



Nöle
PROFI BRUSH
BÜRSTEN- & PINSELTECHNIK

Rouleau à vernir n° 7051.01

- Mousse, fine, résistant aux solvants
- Pour les peintures de qualité avec des vernis à base de solvants

Livraison : sous emballage libre-service.

| Largeur de rouleau | Poids volumétrique | Pour Ø de monture | Contenu | Réf. | Prix | Q min. cde |
|--------------------|--------------------|-------------------|---------|------------|--------|------------|
| cm | kg/m ² | mm | pièce | | €/Pack | Pack |
| 10 | 56 | 6 | 2 | 4249010102 | 0,97 | 1 |

(000G)



Nöle
PROFI BRUSH
BÜRSTEN- & PINSELTECHNIK

Rouleau à vernir n° 7052

- Velours, résistant aux solvants
- Thermofusionné
- Monture zinguée
- Poignée en plastique
- Pour les peintures avec des vernis à base de solvants

| Largeur de rouleau | Hauteur du poil | Ø monture | Réf. | Prix | Q min. cde |
|--------------------|-----------------|-----------|------------|---------|------------|
| cm | mm | mm | | €/pièce | pièce |
| 10 | 4 | 6 | 4249010121 | 2,27 | 1 |

(000G)



Nöle 
PROFI BRUSH
BÜRSTEN- & PINSELTECHNIK

Rouleau à vernir n° 7052.01

- Velours, résistant aux solvants
- Thermofusionné
- Pour les peintures avec des vernis à base de solvants

Livraison : sous emballage libre-service.

| Largeur de rouleau | Hauteur du poil | Pour Ø de monture | Contenu | Réf. | Prix | Q min. cde |
|--------------------|-----------------|-------------------|---------|------------|--------|------------|
| cm | mm | mm | pièce | | €/Pack | Pack |
| 10 | 4 | 6 | 2 | 4249010125 | 2,27 | 1 |

(000G)



Nöle 
PROFI BRUSH
BÜRSTEN- & PINSELTECHNIK

Monture, 6 mm

- Zinguée
- Poignée en plastique
- Adaptée au montage sur les manches télescopiques

| Pour largeur de rouleau | Longueur totale | Réf. | Prix | Q min. cde |
|-------------------------|-----------------|------------|---------|------------|
| mm | cm | | €/pièce | pièce |
| 10 | 40 | 4249010131 | 1,08 | 1 |

(000G)



Nöle 
PROFI BRUSH
BÜRSTEN- & PINSELTECHNIK

Bac à peinture

- Plastique recyclé
- Résistant aux solvants
- Résistant aux impacts
- Avec rainures de raclage

| Largeur | Longueur | Réf. | Prix | Q min. cde |
|---------|----------|------------|---------|------------|
| cm | cm | | €/pièce | pièce |
| 12 | 22 | 4249010150 | 0,80 | 1 |
| 16 | 31 | 4249010152 | 0,93 | 1 |
| 21 | 22 | 4249010154 | 0,97 | 1 |
| 27 | 36 | 4249010156 | 1,79 | 1 |

(000G)



Nöle 
PROFI BRUSH
BÜRSTEN- & PINSELTECHNIK

Pompe à moteur submersible Chromatic C240 WF Sensoflat

- Pompe à moteur submersible Chromatic avec refroidissement de la gaine
- Pour l'eau propre et légèrement polluée avec des particules solides (granulométrie jusqu'à 3 mm)
- Aspiration automatique en cas de faible niveau d'eau à partir de 5 mm, pour éviter les inondations importantes dans les pièces sans puits de pompe ou siphon de sol
- Pour les interventions d'urgence en cas d'inondations
- Refroidissement suffisant du moteur, même en cas de faible niveau d'eau (fonctionnement par aspiration) garanti
- Modèle avec interrupteur à capteur
- Température max. du liquide 35 °C, à court terme 60 °C
- Boîtier du moteur en inox
- Boîtier extérieur en plastique anti-choc
- Pompe centrifuge monocellulaire avec raccord de refoulement vertical R 1.1/4"
- Roue : roue à aubes ouverte, passage libre 3 mm
- Moteur : moteur submergé étanche à l'eau sous pression
- Classe d'isolation F, indice de protection IPX8
- Modèle à courant alternatif avec capteur thermique pour la surveillance de la température dans le bobinage
- Arbre/palier : arbre moteur en acier chromé fortement dimensionné, paliers à roulement lubrifiés à vie
- Étanchéité de l'arbre avec joint d'arbre triple et faces d'étanchéité revêtues de céramique
- Câble de raccordement : H07 RN8-F 3G1
- Contrôle automatique du niveau (marche à partir de 150 mm/arrêt à partir de 50 mm)



IPX8



Livraison : pompe avec manchon double R 1.1/4" filetage intérieur sur le raccord de pression, câble de raccordement 10 m et fiche.

| | | |
|-------------------------------|-------|----------------------------|
| Puissance du moteur P1 | kW | 0,50 |
| Puissance du moteur P2 | kW | 0,25 |
| Tension | V | 230 |
| Puissance nominale | W | 500 |
| Raccord de pression | " | R 1.1/4 filetage intérieur |
| Taille de corps solide (max.) | mm | 3 |
| Hauteur de refoulement (max.) | m | 8 |
| Débit (max.) | m³/h | 10 |
| Poids | kg | 5,4 |
| Réf. | | 4271301070 |
| Prix €/pièce | | 545,81 |
| Q min. cde | pièce | 1 |

(000G)

Tuyau industriel et de chantier Admi®Star

- Pour applications standard
- Complet avec des raccords Storz longs, réutilisables et protégés
- Caoutchouté à l'intérieur
- Flexible, imputrescible et résistant à l'abrasion
- Résistance accrue aux flammes
- Âme : caoutchouc NR/SBR, noir, lisse
- Gaine : fil de polyester, clair, avec bandes de marquage
- Résistance aux températures : de -20 °C à + 80 °C



| Modèle | Longueur du tuyau | Ø intérieur | Pression de service | Réf. | Prix | Q min. cde |
|--------|-------------------|-------------|---------------------|------------|---------|------------|
| | m | mm | bar | | €/pièce | pièce |
| C | 10 | 50 | 10 | 4271301075 | 51,99 | 1 |
| C | 20 | 50 | 10 | 4271301080 | 71,13 | 1 |
| B | 20 | 75 | 10 | 4271301085 | 114,50 | 1 |
| A | 20 | 100 | 8 | 4271301090 | 186,95 | 1 |

(000G)

Raccord d'aspiration, modèle C

- Coulé en aluminium, avec joint d'étanchéité en nitrile
- Qualité industrielle, pour construction et artisanat

| Taille nominale | Réf. | Prix €/pièce | Q min. cde pièce |
|-----------------|------------|-----------------|------------------------|
| 52-C | 4271301095 | 10,32 | 1 |

(000G)

Admiral® KLETZ



Raccord fixe, modèle C

- Coulé en aluminium, avec joint d'étanchéité en nitrile
- Qualité industrielle, pour construction et artisanat

| Filetage | Taille | Réf. | Prix €/pièce | Q min. cde pièce |
|--------------------|--------|------------|-----------------|------------------------|
| Filetage intérieur | 1,1/4" | 4271301100 | 10,32 | 1 |
| Filetage intérieur | 2" | 4271301105 | 9,76 | 1 |
| Filetage extérieur | 1,1/4" | 4271301110 | 10,67 | 1 |
| Filetage extérieur | 2" | 4271301115 | 10,32 | 1 |

(000G)

Admiral® KLETZ



Pince brevetée Admi®Clamp

- Avec vis sans fin DIN 3017
- En acier nickelé brillant
- Pour un bon maintien du tuyau
- Filetage laminé
- Vis cruciforme 6 pans

| Largeur du rouleau mm | Plage de serrage mm | Réf. | Prix €/pièce | Q min. cde pièce |
|--------------------------|------------------------|------------|-----------------|------------------------|
| 12 | 40-60 | 4271301120 | 0,67 | 1 |

(000G)

Admiral® KLETZ





ABRASIFS

| | |
|-------------------------|-----------|
| BANDES ABRASIVES | PAGE 3/72 |
| BROSSES BOISSEAU | PAGE 3/81 |
| BROSSES PINCEAU | PAGE 3/82 |
| DISQUES À LAMELLES | PAGE 3/41 |
| DISQUES AUTO-AGRIPPANTS | PAGE 3/53 |
| ÉPONGES ABRASIVES | PAGE 3/56 |
| FRAISES LIMES CARBURE | PAGE 3/10 |
| LIMES D'ATELIER | PAGE 3/2 |
| MANCHONS ABRASIFS | PAGE 3/64 |
| MEULES | PAGE 3/24 |
| MEULES À TRONÇONNER | PAGE 3/34 |
| MEULES DIAMANTÉES | PAGE 3/37 |
| MEULES EN FIBRE | PAGE 3/50 |
| MEULES EN TISSU | PAGE 3/32 |
| MEULES BOISSEAUX | PAGE 3/40 |
| PIERRES À AIGUISER | PAGE 3/30 |
| PORTE-CAPUCHONS | PAGE 3/65 |

Lime plate d'atelier

- DIN 7261-A
- Pour le traitement des surfaces, l'ébavurage, le traitement des géométries et des trous rectangulaires

forum
Professional Solutions

| Longueur de lame | Taille | Largeur de lame | Épaisseur de lame | Réf. | Prix | Q min. cde pièce |
|------------------|--------|-----------------|-------------------|------------|---------|------------------|
| mm | | mm | mm | | €/pièce | |
| 100 | 1 | 12 | 2,5 | 4230303010 | 2,29 | 1 |
| 100 | 2 | 12 | 2,5 | 4230303013 | 2,31 | 1 |
| 100 | 3 | 12 | 2,5 | 4230303016 | 2,31 | 1 |
| 150 | 1 | 16 | 4 | 4230303019 | 2,35 | 1 |
| 150 | 2 | 16 | 4 | 4230303022 | 2,46 | 1 |
| 150 | 3 | 16 | 4 | 4230303025 | 2,70 | 1 |
| 200 | 1 | 20 | 5 | 4230303028 | 2,94 | 1 |
| 200 | 2 | 20 | 5 | 4230303031 | 3,02 | 1 |
| 200 | 3 | 20 | 5 | 4230303034 | 3,30 | 1 |
| 250 | 1 | 25 | 6 | 4230303037 | 4,00 | 1 |
| 250 | 2 | 25 | 6 | 4230303040 | 4,26 | 1 |
| 250 | 3 | 25 | 6 | 4230303043 | 4,69 | 1 |
| 300 | 1 | 30 | 6,5 | 4230303046 | 5,40 | 1 |
| 300 | 2 | 30 | 6,5 | 4230303049 | 5,77 | 1 |
| 300 | 3 | 30 | 6,5 | 4230303052 | 6,29 | 1 |
| 350 | 1 | 35 | 7,5 | 4230303055 | 8,21 | 1 |
| 350 | 2 | 35 | 7,5 | 4230303058 | 8,73 | 1 |
| 350 | 3 | 35 | 7,5 | 4230303061 | 9,35 | 1 |

(000G)



Lime d'atelier, demi-ronde pointue

- DIN 7261-E
- Pour le traitement des surfaces, l'ébavurage, l'usinage de rayons, de profils semi-circulaires et d'ouvertures

forum
Professional Solutions

| Longueur de lame | Taille | Largeur de lame | Épaisseur de lame | Réf. | Prix | Q min. cde pièce |
|------------------|--------|-----------------|-------------------|------------|---------|------------------|
| mm | | mm | mm | | €/pièce | |
| 150 | 1 | 16 | 4,5 | 4230303100 | 4,00 | 1 |
| 150 | 2 | 16 | 4,5 | 4230303103 | 4,19 | 1 |
| 150 | 3 | 16 | 4,5 | 4230303106 | 4,32 | 1 |
| 200 | 1 | 20 | 6 | 4230303109 | 4,73 | 1 |
| 200 | 2 | 20 | 6 | 4230303112 | 5,01 | 1 |
| 200 | 3 | 20 | 6 | 4230303115 | 5,25 | 1 |
| 250 | 1 | 25 | 7 | 4230303118 | 6,50 | 1 |
| 250 | 2 | 25 | 7 | 4230303121 | 6,78 | 1 |
| 250 | 3 | 25 | 7 | 4230303124 | 7,02 | 1 |
| 300 | 1 | 30 | 8,5 | 4230303127 | 8,38 | 1 |
| 300 | 2 | 30 | 8,5 | 4230303130 | 8,81 | 1 |
| 300 | 3 | 30 | 8,5 | 4230303133 | 9,16 | 1 |

(000G)



Lime d'atelier, 4 pans

- DIN 7261-D
- Pour l'usinage et le limage de rainures, de cannelures et de surfaces

forum
Professional Solutions

| Longueur de lame | Taille | Épaisseur de lame | Réf. | Prix | Q min. cde pièce |
|------------------|--------|-------------------|------------|---------|------------------|
| mm | | mm | | €/pièce | |
| 150 | 1 | 6 | 4230303200 | 2,55 | 1 |
| 150 | 2 | 6 | 4230303203 | 2,83 | 1 |
| 150 | 3 | 6 | 4230303206 | 2,83 | 1 |
| 200 | 1 | 8 | 4230303209 | 3,11 | 1 |
| 200 | 2 | 8 | 4230303212 | 3,30 | 1 |
| 200 | 3 | 8 | 4230303215 | 3,56 | 1 |

(000G)



Lime d'atelier, 3 pans

- DIN 7261-C
- Pour la finition et l'ébavurage des angles internes et aigus et le traitement des bords

forum
Professional Solutions

| Longueur de lame | Taille | Épaisseur de lame | Réf. | Prix | Q min. cde pièce |
|------------------|--------|-------------------|------------|---------|------------------|
| mm | | mm | | €/pièce | |
| 150 | 1 | 11 | 4230303309 | 3,02 | 1 |
| 150 | 2 | 11 | 4230303312 | 3,11 | 1 |
| 150 | 3 | 11 | 4230303315 | 3,28 | 1 |
| 200 | 1 | 15 | 4230303318 | 3,63 | 1 |
| 200 | 2 | 15 | 4230303321 | 3,82 | 1 |
| 200 | 3 | 15 | 4230303324 | 4,00 | 1 |

(000G)



Lime d'atelier, ronde

- DIN 7261-F
- Pour l'ébavurage et l'usinage de rayons, de profils à rayons intérieurs et d'ouvertures

forum
Professional Solutions

| Longueur de lame | Taille | Épaisseur de lame | Réf. | Prix | Q min. cde pièce |
|------------------|--------|-------------------|------------|---------|------------------|
| mm | | mm | | €/pièce | |
| 100 | 1 | 4 | 4230303400 | 1,91 | 1 |
| 100 | 2 | 4 | 4230303403 | 2,11 | 1 |
| 100 | 3 | 4 | 4230303406 | 2,27 | 1 |
| 150 | 1 | 6 | 4230303409 | 1,93 | 1 |
| 150 | 2 | 6 | 4230303412 | 2,12 | 1 |
| 150 | 3 | 6 | 4230303415 | 2,32 | 1 |
| 200 | 1 | 7,5 | 4230303418 | 2,27 | 1 |
| 200 | 2 | 7,5 | 4230303421 | 2,41 | 1 |
| 200 | 3 | 7,5 | 4230303424 | 2,59 | 1 |
| 250 | 1 | 9,5 | 4230303427 | 3,11 | 1 |
| 250 | 2 | 9,5 | 4230303430 | 3,26 | 1 |
| 250 | 3 | 9,5 | 4230303433 | 3,62 | 1 |
| 300 | 1 | 12 | 4230303436 | 4,09 | 1 |
| 300 | 2 | 12 | 4230303439 | 4,50 | 1 |
| 300 | 3 | 12 | 4230303442 | 4,91 | 1 |

(000E)



Jeu de limes d'atelier

- Manche de lime ergonomique

Livraison : dans un étui en plastique.

Contenu :

4 limes d'atelier : plate, 3 pans, ronde, demi-ronde

1 râpe à bois, demi-ronde

forum
Professional Solutions



| Quantité | Longueur | Taille | Réf. | Prix | Q min. cde pièce |
|----------|----------|--------|------------|---------|------------------|
| | mm | | | €/pièce | |
| 5 pièces | 200 | 2 | 4230305600 | 30,02 | 1 |
| 5 pièces | 250 | 2 | 4230305603 | 36,83 | 1 |

(000G)

Filon

- Pour restaurer les filetages détériorés mâles et femelles

forum
Professional Solutions

Livraison : dans une housse en plastique.



| Pour type de filetage | Pour pas de filetage | Réf. | Prix €/pièce | Q min. cde pièce |
|-----------------------|---------------------------------------|------------|-----------------|------------------------|
| métrique | 0,8; 1; 1,25; 1,5; 1,75; 2; 2,5; 3 mm | 4230321011 | 61,84 | 1 |
| pouces (AF) | 24; 20; 18; 16; 14; 13; 12; 11 filets | 4230321016 | 61,84 | 1 |

(000G)

Lime à métaux tendres n° 1612 w, plate

- Une taille spéciale empêche la détérioration
- Pour le traitement des surfaces, l'ébavurage, le traitement des géométries rectangulaires

PFERD

| Longueur de lame | Taille | Largeur de lame | Épaisseur de lame | Réf. | Prix €/pièce | Q min. cde pièce |
|------------------|--------|-----------------|-------------------|------------|-----------------|------------------------|
| mm | | mm | mm | | | |
| 250 | 0 | 25 | 6 | 4230302520 | 18,70 | 1 |

(000E)



Lime à métaux tendres n° 1652 w, demi-ronde

- Une taille spéciale empêche la détérioration
- Pour le traitement des surfaces, l'ébavurage, le traitement des profils semi-circulaires et des trous rectangulaires

PFERD

| Longueur de lame | Taille | Largeur de lame | Épaisseur de lame | Réf. | Prix €/pièce | Q min. cde pièce |
|------------------|--------|-----------------|-------------------|------------|-----------------|------------------------|
| mm | | mm | mm | | | |
| 250 | 0 | 25 | 7 | 4230302523 | 23,72 | 1 |

(000E)



Lime d'atelier avec manche, n° PF 1112, plate

- DIN 7261 A
- Manche de lime ergonomique
- Pour le traitement des surfaces, l'ébavurage, le traitement des géométries et des trous rectangulaires

PFERD

Livraison : sous blister.

| Longueur de lame | Taille | Largeur de lame | Épaisseur de lame | Réf. | Prix €/pièce | Q min. cde pièce |
|------------------|--------|-----------------|-------------------|------------|-----------------|------------------------|
| mm | | mm | mm | | | |
| 150 | 1 | 16 | 4 | 4230304011 | 5,11 | 1 |
| 150 | 2 | 16 | 4 | 4230304014 | 5,18 | 1 |
| 150 | 3 | 16 | 4 | 4230304017 | 5,44 | 1 |
| 200 | 1 | 20 | 5 | 4230304020 | 6,28 | 1 |
| 200 | 2 | 20 | 5 | 4230304023 | 6,55 | 1 |
| 200 | 3 | 20 | 5 | 4230304026 | 6,77 | 1 |
| 250 | 1 | 25 | 6 | 4230304029 | 7,83 | 1 |
| 250 | 2 | 25 | 6 | 4230304032 | 8,12 | 1 |
| 250 | 3 | 25 | 6 | 4230304035 | 8,71 | 1 |

(000E)



Lime d'atelier, avec manche, n° PF 1152, demi-ronde

- DIN 7261 E
- Manche de lime ergonomique
- Pour le traitement des surfaces, l'ébavurage, l'usinage de rayons, de profils semi-circulaires et d'ouvertures



Livraison : sous blister.

| Longueur de lame | Taille | Largeur de lame | Épaisseur de lame | Réf. | Prix | Q min. cde pièce |
|------------------|--------|-----------------|-------------------|------------|---------|------------------|
| mm | | mm | mm | | €/pièce | |
| 150 | 1 | 16 | 4,5 | 4230304201 | 7,09 | 1 |
| 150 | 2 | 16 | 4,5 | 4230304204 | 7,25 | 1 |
| 150 | 3 | 16 | 4,5 | 4230304207 | 7,51 | 1 |
| 200 | 1 | 20 | 6 | 4230304210 | 8,46 | 1 |
| 200 | 2 | 20 | 6 | 4230304213 | 8,69 | 1 |
| 200 | 3 | 20 | 6 | 4230304216 | 9,34 | 1 |
| 250 | 1 | 25 | 7 | 4230304219 | 11,05 | 1 |
| 250 | 2 | 25 | 7 | 4230304222 | 11,32 | 1 |
| 250 | 3 | 25 | 7 | 4230304225 | 11,79 | 1 |

(000E)



Lime d'atelier, avec manche, n° PF 1152, demi-ronde pointue

- DIN 7261 E
- Manche de lime ergonomique
- Pour le traitement des surfaces, l'ébavurage, l'usinage de rayons, de profils semi-circulaires et d'ouvertures



Livraison : sous blister.

| Longueur de lame | Taille | Largeur de lame | Épaisseur de lame | Réf. | Prix | Q min. cde pièce |
|------------------|--------|-----------------|-------------------|------------|---------|------------------|
| mm | | mm | mm | | €/pièce | |
| 150 | 1 | 16 | 4,5 | 4230304301 | 7,83 | 1 |
| 150 | 2 | 16 | 4,5 | 4230304304 | 7,97 | 1 |
| 150 | 3 | 16 | 4,5 | 4230304307 | 8,24 | 1 |
| 200 | 1 | 20 | 6 | 4230304310 | 9,18 | 1 |
| 200 | 2 | 20 | 6 | 4230304313 | 9,43 | 1 |
| 200 | 3 | 20 | 6 | 4230304316 | 10,04 | 1 |
| 250 | 1 | 25 | 7 | 4230304319 | 11,93 | 1 |
| 250 | 2 | 25 | 7 | 4230304322 | 12,28 | 1 |
| 250 | 3 | 25 | 7 | 4230304325 | 12,82 | 1 |

(000E)



Lime d'atelier, avec manche, n° PF 1142, 4 pans

- DIN 7261 D
- Manche de lime ergonomique
- Limage des profils et des trous



Livraison : sous blister.

| Longueur de lame | Taille | Épaisseur de lame | Réf. | Prix | Q min. cde pièce |
|------------------|--------|-------------------|------------|---------|------------------|
| mm | | mm | | €/pièce | |
| 150 | 1 | 6 | 4230304401 | 5,40 | 1 |
| 150 | 2 | 6 | 4230304404 | 5,71 | 1 |
| 200 | 1 | 8 | 4230304410 | 6,61 | 1 |
| 200 | 2 | 8 | 4230304413 | 6,88 | 1 |

(000E)



Lime d'atelier, avec manche, n° PF 1132, 3 pans

- DIN 7261 C
- Manche de lime ergonomique
- Pour le traitement des surfaces, l'ébavurage et les trous



Livraison : sous blister.

| Longueur de lame | Taille | Épaisseur de lame | Réf. | Prix | Q min. cde pièce |
|------------------|--------|-------------------|------------|---------|------------------|
| mm | | mm | | €/pièce | |
| 150 | 1 | 11 | 4230304451 | 6,25 | 1 |
| 150 | 2 | 11 | 4230304454 | 6,41 | 1 |
| 150 | 3 | 11 | 4230304457 | 6,55 | 1 |
| 200 | 1 | 13 | 4230304460 | 7,67 | 1 |
| 200 | 2 | 13 | 4230304463 | 7,85 | 1 |
| 200 | 3 | 13 | 4230304466 | 8,17 | 1 |

(000E)



Lime d'atelier, avec manche, n° PF 1162, ronde

- DIN 7261 F
- Manche de lime ergonomique
- Pour l'ébavurage et l'usinage de rayons, de profils à rayons intérieurs et d'ouvertures



Livraison : sous blister.

| Longueur de lame | Taille | Épaisseur de lame | Réf. | Prix | Q min. cde pièce |
|------------------|--------|-------------------|------------|---------|------------------|
| mm | | mm | | €/pièce | |
| 150 | 1 | 6 | 4230304501 | 4,88 | 1 |
| 150 | 2 | 6 | 4230304504 | 5,18 | 1 |
| 150 | 3 | 6 | 4230304507 | 5,47 | 1 |
| 200 | 1 | 7,5 | 4230304510 | 5,94 | 1 |
| 200 | 2 | 7,5 | 4230304513 | 6,28 | 1 |
| 200 | 3 | 7,5 | 4230304516 | 6,62 | 1 |
| 250 | 1 | 9,5 | 4230304519 | 7,49 | 1 |
| 250 | 2 | 9,5 | 4230304522 | 7,83 | 1 |
| 250 | 3 | 9,5 | 4230304525 | 8,32 | 1 |

(000E)



Jeu de limes d'atelier WR

- Manche de lime ergonomique

Livraison : dans une trousse enroulable en PVC.



5 pièces



6 pièces

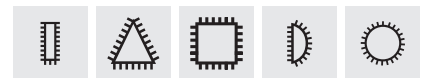

| Quantité | Longueur | Taille | Forme | Réf. | Prix | Q min. cde pièce |
|----------|-----------|---------|--|------------|---------|------------------|
| | mm | | | | €/pièce | |
| 5 pièces | 200 | 2 | plate, 3 pans, 4 pans, demi-ronde, ronde | 4230304600 | 53,62 | 1 |
| 5 pièces | 250 | 2 | plate, 3 pans, 4 pans, demi-ronde, ronde | 4230304603 | 66,91 | 1 |
| 5 pièces | 300 | 2 | plate, 3 pans, 4 pans, demi-ronde, ronde | 4230304606 | 88,76 | 1 |
| 6 pièces | 200 + 300 | 1; 2; 3 | plate | 4230304609 | 70,87 | 1 |

(000E)

Lime d'installateur, avec manche, n° PF 611

- Face avant : à denture oblique avec brise-copeaux
- Face arrière : à denture radiale
- Manche de lime ergonomique
- Forme et lisse tous les métaux, le bois et les matières plastiques
- Même les matières de remplissage en résine artificielle et les clous enfoncés dans le bois peuvent se travailler sans difficulté

Livraison : sous blister.

| Longueur de lame | Largeur de lame | Épaisseur de lame | Denture | Réf. | Prix | Q min. cde pièce |
|------------------|-----------------|-------------------|---------------------|------------|---------|------------------|
| mm | mm | mm | | | €/pièce | |
| 250 | 24 | 6,2 | radiale 1/oblique 2 | 4230304800 | 39,26 | 1 |

(000E)



Face avant radiale



Face arrière oblique

Jeu de limes à clé, dans un coffret métallique

- Manche en bois, poli

Livraison : dans un coffret métallique.

Contenu : 6 limes à clé : plate, plate et pointue, 3 pans, 4 pans, demi-ronde, ronde.

| Quantité | Longueur totale | Taille | Réf. | Prix | Q min. cde pièce |
|----------|-----------------|--------|------------|---------|------------------|
| | mm | | | €/pièce | |
| 6 pièces | 100 | 2 | 4230317053 | 8,68 | 1 |

(000E)

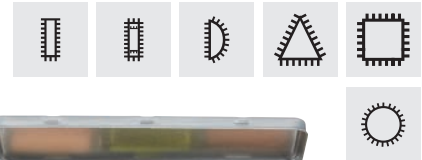

Jeu de limes à clé n° 265 B

- DIN 7283
- Petites limes, légères et fines
- Spécialement utilisées pour la fabrication d'outillages et de moules
- Pour l'ébavurage, le traitement des géométries rectangulaires, limage lors du traitement de surfaces et de trous

Livraison : dans un étui en plastique.

Contenu : 6 limes à clé : plate, plate et pointue, 3 pans, 4 pans, demi-ronde, ronde.

| Quantité | Longueur totale | Taille | Réf. | Prix | Q min. cde Jeu |
|----------|-----------------|--------|------------|-------|----------------|
| | mm | | | €/Jeu | |
| 6 pièces | 100 | 2 | 4230314050 | 46,70 | 1 |

(000G)



Jeu de limes à clé n° 265 K

- DIN 7283
- Petites limes, légères et fines
- Spécialement utilisées pour la fabrication d'outillages et de moules
- Pour l'ébavurage, le traitement des géométries rectangulaires, limage lors du traitement de surfaces et de trous

Livraison : dans une boîte métallique.

Contenu : 6 limes à clé : plate, plate et pointue, 3 pans, 4 pans, demi-ronde, ronde.

| Quantité | Longueur totale | Taille | Réf. | Prix | Q min. cde pièce |
|----------|-----------------|--------|------------|---------|------------------|
| | mm | | | €/pièce | |
| 6 pièces | 100 | 2 | 4230314053 | 39,51 | 1 |

(000E)



Jeu de limes aiguilles haute précision CORRADI n° 266

- Utilisables avec et sans manche de lime à aiguille
- Pour le traitement des plus petites surfaces, des géométries, des profils, des rayons et des trous

Livraison : dans un étui en plastique.

Contenu : 12 limes aiguille haute précision : plate, plate et pointue, 3 pans, 4 pans, ronde, demi-ronde, cou-teau, barrette, plate pointue à bords arrondis, plate à bords arrondis, feuille de sauge, ovale.

| Quantité | Longueur totale | Taille | Réf. | Prix | Q min. cde pièce |
|-----------|-----------------|--------|------------|---------|------------------|
| | mm | | | €/pièce | |
| 12 pièces | 160 | 1 | 4230316450 | 100,55 | 1 |
| 12 pièces | 160 | 2 | 4230316453 | 100,55 | 1 |
| 12 pièces | 200 | 0 | 4230316456 | 128,90 | 1 |

(000E)

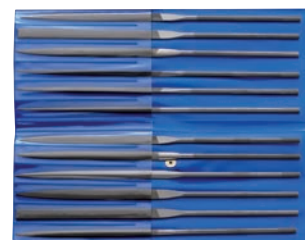
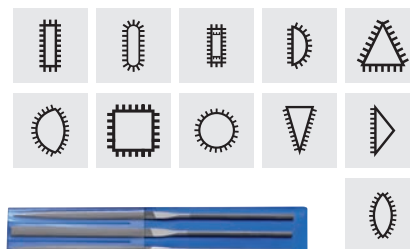

Jeu de limes aiguilles haute précision

- Utilisables avec et sans manche de lime à aiguille
- Pour l'usinage de très petites surfaces, d'ouvertures, de géométries, de profils et de rayons

Livraison : dans un étui en plastique.

Contenu : 6 limes aiguilles haute précision : plate, plate et pointue, 3 pans, 4 pans, demi-ronde, ronde.

| Quantité | Longueur de lame | Taille | Réf. | Prix | Q min. cde pièce |
|----------|------------------|--------|------------|---------|------------------|
| | mm | | | €/pièce | |
| 6 pièces | 160 | 2 | 4230315150 | 22,46 | 1 |

(000H)

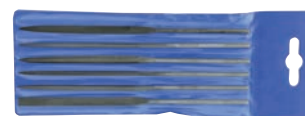
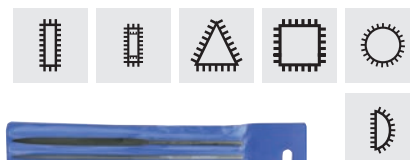

Jeu de limes diamantées à main (limes Habilis) n° DF 2627

- Longueur de la garniture diamantée de 100 mm
- Corps forgés
- Utilisables sans manche de lime
- Grain universel D 126 moyen (suivant la norme FEPA)
- Utilisables universellement dans la fabrication d'outils

Livraison : dans un coffret en plastique incassable.

Contenu : 5 limes diamantées Habilis : plate, 3 pans, 4 pans, ronde, demi-ronde.

Remarque : travailler sans graisse autant que possible.

| Quantité | Longueur totale | Réf. | Prix | Q min. cde pièce |
|----------|-----------------|------------|---------|------------------|
| | mm | | €/pièce | |
| 5 pièces | 215 | 4230318150 | 224,42 | 1 |

(000E)

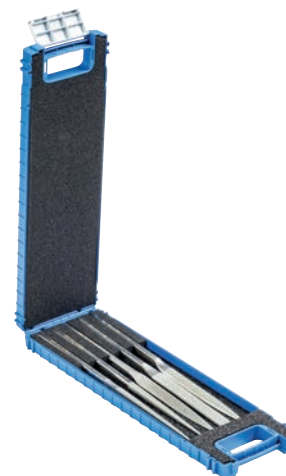

Râpe à bois plate, avec manche

- DIN 7263
- Forme A
- Plate
- Usinage de surfaces, usinage de géométries à angle droit et chanfreinage



| Longueur de lame | Taille | Largeur de lame | Épaisseur de lame | Réf. | Prix | Q min. cde pièce |
|------------------|--------|-----------------|-------------------|------------|---------|------------------|
| mm | | mm | mm | | €/pièce | |
| 250 | 2 | 25 | 7,5 | 4230325010 | 6,26 | 1 |

(000E)



Râpe à bois demi-ronde, avec manche

- DIN 7263
- Forme C
- Demi-ronde
- Pour le traitement des surfaces, l'usinage de rayons, de profils semi-circulaires et d'ouvertures



| Longueur de lame | Taille | Largeur de lame | Épaisseur de lame | Réf. | Prix | Q min. cde pièce |
|------------------|--------|-----------------|-------------------|------------|---------|------------------|
| mm | | mm | mm | | €/pièce | |
| 200 | 2 | 21 | 7,5 | 4230325013 | 7,27 | 1 |
| 250 | 2 | 25 | 8,5 | 4230325016 | 9,23 | 1 |
| 300 | 2 | 30 | 10 | 4230325019 | 8,96 | 1 |

(000E)



Râpe à bois ronde, avec manche

- DIN 7263
- Forme E
- Ronde
- Usinage des rayons et profils avec rayons intérieurs



| Longueur de lame | Taille | Épaisseur de lame | Réf. | Prix | Q min. cde pièce |
|------------------|--------|-------------------|------------|---------|------------------|
| mm | | mm | | €/pièce | |
| 200 | 2 | 9,5 | 4230325022 | 6,26 | 1 |
| 250 | 2 | 11,5 | 4230325025 | 9,23 | 1 |

(000E)



Manche de lime en plastique bicomposant

- Utilisable pour toutes les limes d'atelier
- Avec méplats anti-roulement et trou d'accrochage



| Pour limes de longueur | Longueur | Réf. | Prix | Q min. cde pièce |
|------------------------|----------|------------|---------|------------------|
| mm | mm | | €/pièce | |
| 100-350 | 110 | 4230324250 | 3,02 | 1 |

(000E)



Manche de lime en bois

- Hêtre rouge avec virole métallique sertie
- Surface cirée
- Forme cintrée

| Pour limes de longueur | Longueur | Réf. | Prix | Q min. cde pièce |
|------------------------|----------|------------|---------|------------------|
| mm | mm | | €/pièce | |
| 300 | 130 | 4230324025 | 0,52 | 1 |
| 350 | 140 | 4230324028 | 0,59 | 1 |
| 400/450 | 160 | 4230324031 | 0,74 | 1 |

(000E)



Fraise lime sur tige en carbure, forme cylindrique ZYA, denture C

- Enlèvement de matière élevé
- Pour les métaux non-ferreux, l'acier et la fonte

| Modèle | Ø de tête mm | Longueur de tête mm | Longueur totale mm | Ø de tige mm | Réf. | Prix €/pièce | Q min. cde pièce |
|----------|-----------------|---------------------------|--------------------------|-----------------|------------|-----------------|------------------------|
| ZYA 0413 | 4 | 13 | 40 | 3 | 4215200003 | 11,45 | 1 |
| ZYA 0616 | 6 | 16 | 55 | 6 | 4215200006 | 16,06 | 1 |
| ZYA 0820 | 8 | 20 | 60 | 6 | 4215200009 | 19,39 | 1 |
| ZYA 1013 | 10 | 13 | 53 | 6 | 4215200012 | 19,89 | 1 |
| ZYA 1020 | 10 | 20 | 60 | 6 | 4215200015 | 21,78 | 1 |
| ZYA 1225 | 12 | 25 | 65 | 6 | 4215200018 | 30,53 | 1 |
| ZYA 1625 | 16 | 25 | 65 | 6 | 4215200021 | 39,82 | 1 |

(000E)



forum
Professional Solutions

Fraise lime sur tige en acier rapide, forme cylindrique ZYA, denture C, avec denture frontale

- Enlèvement de matière élevé
- Pour les métaux non-ferreux, l'acier et la fonte

| Modèle | Ø de tête mm | Longueur de tête mm | Longueur totale mm | Ø de tige mm | Réf. | Prix €/pièce | Q min. cde pièce |
|------------|-----------------|---------------------------|--------------------------|-----------------|------------|-----------------|------------------------|
| ZYA-S 0616 | 6 | 16 | 55 | 6 | 4215200033 | 17,68 | 1 |
| ZYA-S 0820 | 8 | 20 | 60 | 6 | 4215200036 | 21,35 | 1 |
| ZYA-S 1013 | 10 | 13 | 53 | 6 | 4215200039 | 22,61 | 1 |
| ZYA-S 1020 | 10 | 20 | 60 | 6 | 4215200042 | 23,85 | 1 |
| ZYA-S 1225 | 12 | 25 | 65 | 6 | 4215200045 | 33,62 | 1 |
| ZYA-S 1625 | 16 | 25 | 65 | 6 | 4215200048 | 43,92 | 1 |

(000E)



forum
Professional Solutions

Fraise lime sur tige en carbure WRC, forme cylindrique à bout arrondi, denture C

- Enlèvement de matière élevé
- Pour les métaux non-ferreux, l'acier et la fonte

| Modèle | Ø de tête mm | Longueur de tête mm | Longueur totale mm | Ø de tige mm | Réf. | Prix €/pièce | Q min. cde pièce |
|----------|-----------------|---------------------------|--------------------------|-----------------|------------|-----------------|------------------------|
| WRC 0413 | 4 | 13 | 55 | 6 | 4215200060 | 17,06 | 1 |
| WRC 0616 | 6 | 16 | 55 | 6 | 4215200063 | 17,06 | 1 |
| WRC 0820 | 8 | 20 | 60 | 6 | 4215200066 | 21,19 | 1 |
| WRC 1020 | 10 | 20 | 60 | 6 | 4215200069 | 24,86 | 1 |
| WRC 1025 | 10 | 25 | 65 | 6 | 4215200072 | 27,41 | 1 |
| WRC 1225 | 12 | 25 | 65 | 6 | 4215200075 | 34,22 | 1 |
| WRC 1625 | 16 | 25 | 65 | 6 | 4215200078 | 42,26 | 1 |

(000E)



forum
Professional Solutions

Fraise lime sur tige en carbure KUD, forme sphérique, denture C

- Enlèvement de matière élevé
- Pour les métaux non-ferreux, l'acier et la fonte

| Modèle | Ø de tête mm | Longueur de tête mm | Longueur totale mm | Ø de tige mm | Réf. | Prix €/pièce | Q min. cde pièce |
|----------|-----------------|---------------------------|--------------------------|-----------------|------------|-----------------|------------------------|
| KUD 0403 | 4 | 3,6 | 45 | 6 | 4215200087 | 17,06 | 1 |
| KUD 0605 | 6 | 5,4 | 45 | 6 | 4215200090 | 17,06 | 1 |
| KUD 0807 | 8 | 7,0 | 47 | 6 | 4215200093 | 19,73 | 1 |
| KUD 1009 | 10 | 9,0 | 49 | 6 | 4215200096 | 21,78 | 1 |
| KUD 1210 | 12 | 10,8 | 50 | 6 | 4215200099 | 27,41 | 1 |
| KUD 1614 | 16 | 14,3 | 54 | 6 | 4215200102 | 38,84 | 1 |

(000E)



forum
Professional Solutions

Fraise lime sur tige en carbure SPG, forme ogive à bout pointu, denture C

- Enlèvement de matière élevé
- Pour les métaux non-ferreux, l'acier et la fonte

| Modèle | Ø de tête mm | Longueur de tête mm | Longueur totale mm | Ø de tige mm | Réf. | Prix €/pièce | Q min. cde pièce |
|----------|-----------------|---------------------------|--------------------------|-----------------|------------|-----------------|------------------------|
| SPG 0618 | 6 | 18 | 55 | 6 | 4215200114 | 17,06 | 1 |
| SPG 1020 | 10 | 20 | 60 | 6 | 4215200117 | 22,77 | 1 |
| SPG 1225 | 12 | 25 | 65 | 6 | 4215200120 | 28,48 | 1 |
| SPG 1230 | 12 | 30 | 70 | 6 | 4215200123 | 29,11 | 1 |
| SPG 1630 | 16 | 30 | 70 | 6 | 4215200126 | 39,82 | 1 |

(000E)



forum
Professional Solutions

Fraise lime sur tige en carbure TRE, forme goutte, denture C

- DIN 8032
- Enlèvement de matière élevé
- Pour les métaux non-ferreux, l'acier et la fonte

| Modèle | Ø de tête mm | Longueur de tête mm | Longueur totale mm | Ø de tige mm | Réf. | Prix €/pièce | Q min. cde pièce |
|----------|-----------------|---------------------------|--------------------------|-----------------|------------|-----------------|------------------------|
| TRE 0610 | 6 | 10 | 50 | 6 | 4215200129 | 17,06 | 1 |
| TRE 0813 | 8 | 13 | 53 | 6 | 4215200132 | 19,73 | 1 |
| TRE 1016 | 10 | 16 | 56 | 6 | 4215200135 | 22,77 | 1 |
| TRE 1220 | 12 | 20 | 60 | 6 | 4215200138 | 28,48 | 1 |
| TRE 1625 | 16 | 25 | 65 | 6 | 4215200141 | 39,82 | 1 |

(000E)



forum
Professional Solutions

Fraise lime sur tige en carbure SKM, forme conique à bout pointu, denture C

- Enlèvement de matière élevé
- Pour les métaux non-ferreux, l'acier et la fonte

| Modèle | Ø de tête mm | Longueur de Cône tête mm | Cône inver- sé ° | Longueur totale mm | Ø de tige mm | Réf. | Prix €/pièce | Q min. cde pièce |
|----------|-----------------|--------------------------------|------------------------|--------------------------|-----------------|------------|-----------------|------------------------|
| SKM 0618 | 6 | 18 | 18 | 50 | 6 | 4215200150 | 17,06 | 1 |
| SKM 1020 | 10 | 20 | 28 | 60 | 6 | 4215200153 | 20,23 | 1 |
| SKM 1225 | 12 | 25 | 26 | 65 | 6 | 4215200156 | 27,41 | 1 |

(000E)



forum
Professional Solutions

Fraise lime sur tige en carbure KEL, forme conique à bout rond, denture C

- Enlèvement de matière élevé
- Pour les métaux non-ferreux, l'acier et la fonte

| Modèle | Ø de tête mm | Longueur de Cône tête mm | Cône inver- sé ° | Longueur totale mm | Ø de tige mm | Réf. | Prix €/pièce | Q min. cde pièce |
|----------|-----------------|--------------------------------|------------------------|--------------------------|-----------------|------------|-----------------|------------------------|
| KEL 1020 | 10 | 20 | 14 | 60 | 6 | 4215200159 | 27,41 | 1 |
| KEL 1225 | 12 | 25 | 14 | 65 | 6 | 4215200162 | 34,22 | 1 |
| KEL 1230 | 12 | 30 | 14 | 70 | 6 | 4215200165 | 37,53 | 1 |
| KEL 1630 | 16 | 30 | 14 | 70 | 6 | 4215200168 | 51,26 | 1 |

(000E)



forum
Professional Solutions

Fraise lime sur tige en carbure RBF, forme ogive à bout rond, denture C

- Enlèvement de matière élevé
- Pour les métaux non-ferreux, l'acier et la fonte

| Modèle | Ø de tête mm | Longueur de tête mm | Longueur totale mm | Ø de tige mm | Réf. | Prix €/pièce | Q min. cde pièce |
|----------|-----------------|---------------------------|--------------------------|-----------------|------------|-----------------|------------------------|
| RBF 0618 | 6 | 18 | 55 | 6 | 4215200177 | 18,65 | 1 |
| RBF 0820 | 8 | 20 | 60 | 6 | 4215200180 | 20,68 | 1 |
| RBF 1020 | 10 | 20 | 60 | 6 | 4215200183 | 24,86 | 1 |
| RBF 1225 | 12 | 25 | 65 | 6 | 4215200186 | 30,06 | 1 |
| RBF 1630 | 16 | 30 | 70 | 6 | 4215200189 | 42,46 | 1 |

(000E)



forum
Professional Solutions

Fraise lime sur tige en carbure B, forme flamme, denture C

- Enlèvement de matière élevé
- Pour les métaux non-ferreux, l'acier et la fonte

| Modèle | Ø de tête mm | Longueur de tête mm | Longueur totale mm | Ø de tige mm | Réf. | Prix €/pièce | Q min. cde pièce |
|--------|-----------------|---------------------------|--------------------------|-----------------|------------|-----------------|------------------------|
| B 1230 | 12 | 30 | 70 | 6 | 4215200201 | 34,22 | 1 |
| B 1635 | 16 | 35 | 75 | 6 | 4215200204 | 51,26 | 1 |

(000E)



forum
Professional Solutions

Fraise lime sur tige en carbure WKN, forme cône inversé, denture 3

- Enlèvement de matière élevé
- Finition de surface élevée
- Pour le traitement de l'acier, des métaux légers et non-ferreux

| Modèle | Ø de tête mm | Longueur de tête mm | Cône inver- sé ° | Longueur totale mm | Ø de tige mm | Réf. | Prix €/pièce | Q min. cde pièce |
|----------|-----------------|---------------------------|------------------------|--------------------------|-----------------|------------|-----------------|------------------------|
| WKN 1013 | 10 | 13 | 10 | 53 | 6 | 4215238010 | 54,83 | 1 |
| WKN 1213 | 12 | 13 | 20 | 53 | 6 | 4215238013 | 60,10 | 1 |
| WKN 1613 | 16 | 13 | 20 | 53 | 6 | 4215238016 | 72,77 | 1 |

(000E)



PFERD

Fraise lime sur tige en carbure, forme cylindrique ZYA, denture 3

- Enlèvement de matière élevé
- Finition de surface élevée
- Pour le traitement de l'acier, des métaux légers et non-ferreux

| Modèle | Ø de tête mm | Longueur de tête mm | Longueur totale mm | Ø de tige mm | Réf. | Prix €/pièce | Q min. cde pièce |
|----------|-----------------|---------------------------|--------------------------|-----------------|------------|-----------------|------------------------|
| ZYA 0616 | 6 | 16 | 55 | 6 | 4215210010 | 29,98 | 1 |
| ZYA 0820 | 8 | 20 | 60 | 6 | 4215210013 | 40,06 | 1 |
| ZYA 1020 | 10 | 20 | 60 | 6 | 4215210016 | 45,56 | 1 |
| ZYA 1225 | 12 | 25 | 65 | 6 | 4215210019 | 58,30 | 1 |
| ZYA 1625 | 16 | 25 | 65 | 6 | 4215210022 | 74,46 | 1 |

(000F)



PFERD

Fraise lime sur tige en carbure WRC, forme cylindrique à bout arrondi, denture 3

- Enlèvement de matière élevé
- Finition de surface élevée
- Pour le traitement de l'acier, des métaux légers et non-ferreux

| Modèle | Ø de tête mm | Longueur de tête mm | Longueur totale mm | Ø de tige mm | Réf. | Prix €/pièce | Q min. cde pièce |
|----------|-----------------|------------------------|-----------------------|-----------------|------------|-----------------|------------------------|
| WRC 0616 | 6 | 16 | 55 | 6 | 4215219010 | 33,31 | 1 |
| WRC 0820 | 8 | 20 | 60 | 6 | 4215219013 | 46,84 | 1 |
| WRC 1020 | 10 | 20 | 60 | 6 | 4215219016 | 52,88 | 1 |
| WRC 1225 | 12 | 25 | 65 | 6 | 4215219019 | 71,77 | 1 |
| WRC 1625 | 16 | 25 | 65 | 6 | 4215219022 | 85,96 | 1 |

(000F)



Fraise lime sur tige en carbure KUD, forme sphérique, denture 3

- Enlèvement de matière élevé
- Finition de surface élevée
- Pour le traitement de l'acier, des métaux légers et non-ferreux

| Modèle | Ø de tête mm | Longueur de tête mm | Longueur totale mm | Ø de tige mm | Réf. | Prix €/pièce | Q min. cde pièce |
|----------|-----------------|------------------------|-----------------------|-----------------|------------|-----------------|------------------------|
| KUD 0605 | 6 | 5 | 45 | 6 | 4215216010 | 28,01 | 1 |
| KUD 0807 | 8 | 7 | 47 | 6 | 4215216013 | 32,11 | 1 |
| KUD 1009 | 10 | 9 | 49 | 6 | 4215216016 | 36,65 | 1 |
| KUD 1210 | 12 | 10 | 50 | 6 | 4215216019 | 45,56 | 1 |
| KUD 2018 | 20 | 18 | 58 | 6 | 4215216022 | 86,00 | 1 |

(000F)



Fraise lime sur tige en carbure KUD, forme sphérique, denture 3 PLUS

- Enlèvement de matière élevé
- Pour l'usinage de l'acier < 60 HRC, inox, fonte, alliages à base de nickel et de titane

| Modèle | Ø de tête mm | Longueur de tête mm | Longueur totale mm | Ø de tige mm | Réf. | Prix €/pièce | Q min. cde pièce |
|----------|-----------------|------------------------|-----------------------|-----------------|------------|-----------------|------------------------|
| KUD 2018 | 20 | 18 | 58 | 6 | 4215203022 | 86,00 | 1 |

(000F)



Fraise lime sur tige en carbure KEL, forme conique à bout rond, denture 3

- Enlèvement de matière élevé
- Finition de surface élevée
- Pour le traitement de l'acier, des métaux légers et non-ferreux

| Modèle | Ø de tête mm | Longueur de tête mm | Rayon mm | Cône inversé ° | Longueur totale mm | Ø de tige mm | Réf. | Prix €/pièce | Q min. cde pièce |
|----------|-----------------|------------------------|-------------|-------------------|-----------------------|-----------------|------------|-----------------|------------------------|
| KEL 1020 | 10 | 20 | 2,9 | 14 | 60 | 6 | 4215231010 | 52,92 | 1 |
| KEL 1225 | 12 | 25 | 3,3 | 14 | 65 | 6 | 4215231013 | 73,97 | 1 |
| KEL 1230 | 12 | 30 | 2,6 | 14 | 70 | 6 | 4215231016 | 80,64 | 1 |

(000F)



Fraise lime sur tige en carbure RBF, forme ogive à bout rond, denture 3

- Enlèvement de matière élevé
- Finition de surface élevée
- Pour le traitement de l'acier, des métaux légers et non-ferreux



| Modèle | Ø de tête | Longueur de tête | Rayon | Cône inversé | Longueur totale | Ø de tige | Réf. | Prix | Q min. |
|----------|-----------|------------------|-------|--------------|-----------------|-----------|------------|---------|-----------|
| | mm | mm | mm | ° | mm | mm | | €/pièce | cde pièce |
| RBF 0820 | 8 | 20 | 1,2 | – | 60 | 6 | 4215228013 | 46,82 | 1 |
| RBF 1020 | 10 | 20 | 2,5 | 2,5 | 60 | 6 | 4215228016 | 54,26 | 1 |
| RBF 1225 | 12 | 25 | 2,5 | – | 65 | 6 | 4215228019 | 62,87 | 1 |
| RBF 1630 | 16 | 30 | 3,6 | 3,6 | 70 | 6 | 4215228022 | 86,43 | 1 |

(000F)

Microfraise lime sur tige en carbure, forme cylindrique ZYA, denture 4

- Enlèvement de matière élevé aux copeaux courts
- Finition de surface élevée
- Pour le traitement de l'acier < 60 HRC, acier inoxydable (INOX) et matériaux très résistants à la chaleur tels que les alliages à base de nickel et de cobalt



| Modèle | Ø de tête | Longueur de tête | Longueur totale | Ø de tige | Réf. | Prix | Q min. |
|----------|-----------|------------------|-----------------|-----------|------------|---------|-----------|
| | mm | mm | mm | mm | | €/pièce | cde pièce |
| ZYA 0210 | 2 | 10 | 40 | 3 | 4215239010 | 17,03 | 1 |
| ZYA 0313 | 3 | 13 | 43 | 3 | 4215239013 | 17,03 | 1 |
| ZYA 0613 | 6 | 13 | 43 | 3 | 4215239019 | 22,52 | 1 |

(000E)

Microfraise lime sur tige en carbure KUD, forme sphérique, denture 4

- Enlèvement de matière élevé aux copeaux courts
- Finition de surface élevée
- Pour le traitement de l'acier < 60 HRC, acier inoxydable (INOX) et matériaux très résistants à la chaleur tels que les alliages à base de nickel et de cobalt



| Modèle | Ø de tête | Longueur de tête | Longueur totale | Ø de tige | Réf. | Prix | Q min. |
|----------|-----------|------------------|-----------------|-----------|------------|---------|-----------|
| | mm | mm | mm | mm | | €/pièce | cde pièce |
| KUD 0302 | 3 | 2 | 33 | 3 | 4215243010 | 18,94 | 1 |
| KUD 0403 | 4 | 3 | 34 | 3 | 4215243013 | 22,82 | 1 |
| KUD 0605 | 6 | 5 | 35 | 3 | 4215243016 | 22,82 | 1 |

(000E)

Microfraise lime sur tige en carbure WRC, forme cylindrique à bout arrondi, denture 4

- Enlèvement de matière élevé aux copeaux courts
- Finition de surface élevée
- Pour le traitement de l'acier < 60 HRC, acier inoxydable (INOX) et matériaux très résistants à la chaleur tels que les alliages à base de nickel et de cobalt



| Modèle | Ø de tête | Longueur de tête | Longueur totale | Ø de tige | Réf. | Prix | Q min. |
|----------|-----------|------------------|-----------------|-----------|------------|---------|-----------|
| | mm | mm | mm | mm | | €/pièce | cde pièce |
| WRC 0210 | 2 | 10 | 40 | 3 | 4215241010 | 18,92 | 1 |
| WRC 0313 | 3 | 13 | 43 | 3 | 4215241013 | 18,92 | 1 |
| WRC 0613 | 6 | 13 | 43 | 3 | 4215241016 | 22,86 | 1 |

(000E)

Microfraise lime sur tige en carbure WRC, forme cylindrique à bout arrondi, denture 5

- Finition de surface élevée
- Pour le traitement de l'acier < 60 HRC, acier inoxydable (INOX), fonte et matériaux très résistants à la chaleur tels que les alliages à base de nickel et de cobalt



| Modèle | Ø de tête mm | Longueur de tête mm | Longueur totale mm | Ø de tige mm | Réf. | Prix €/pièce | Q min. cde pièce |
|----------|-----------------|------------------------|-----------------------|-----------------|------------|-----------------|---------------------|
| WRC 0210 | 2 | 10 | 40 | 3 | 4215242010 | 16,45 | 1 |
| WRC 0313 | 3 | 13 | 43 | 3 | 4215242013 | 16,47 | 1 |
| WRC 0613 | 6 | 13 | 43 | 3 | 4215242016 | 19,87 | 1 |

(000E)



Microfraise lime sur tige en carbure SPG, forme ogive à bout pointu, denture 4

- Enlèvement de matière élevé aux copeaux courts
- Finition de surface élevée
- Pour le traitement de l'acier < 60 HRC, acier inoxydable (INOX) et matériaux très résistants à la chaleur tels que les alliages à base de nickel et de cobalt



| Modèle | Ø de tête mm | Longueur de tête mm | Longueur totale mm | Ø de tige mm | Réf. | Prix €/pièce | Q min. cde pièce |
|----------|-----------------|------------------------|-----------------------|-----------------|------------|-----------------|---------------------|
| SPG 0307 | 3 | 7 | 37 | 3 | 4215249010 | 18,05 | 1 |
| SPG 0313 | 3 | 13 | 43 | 3 | 4215249013 | 18,92 | 1 |
| SPG 0613 | 6 | 13 | 43 | 3 | 4215249016 | 20,86 | 1 |

(000E)



Microfraise lime sur tige en carbure SPG, forme ogive à bout pointu, denture 5

- Finition de surface élevée
- Pour le traitement de l'acier < 60 HRC, acier inoxydable (INOX), fonte et matériaux très résistants à la chaleur tels que les alliages à base de nickel et de cobalt



| Modèle | Ø de tête mm | Longueur de tête mm | Longueur totale mm | Ø de tige mm | Réf. | Prix €/pièce | Q min. cde pièce |
|----------|-----------------|------------------------|-----------------------|-----------------|------------|-----------------|---------------------|
| SPG 0307 | 3 | 7 | 37 | 3 | 4215250010 | 16,45 | 1 |
| SPG 0313 | 3 | 13 | 43 | 3 | 4215250013 | 16,47 | 1 |
| SPG 0613 | 6 | 13 | 43 | 3 | 4215250016 | 18,13 | 1 |

(000E)



Microfraise lime sur tige en carbure SKM, forme conique à bout pointu, denture 4

- Enlèvement de matière élevé aux copeaux courts
- Finition de surface élevée
- Pour le traitement de l'acier < 60 HRC, acier inoxydable (INOX) et matériaux très résistants à la chaleur tels que les alliages à base de nickel et de cobalt



| Modèle | Ø de tête mm | Longueur de tête mm | Longueur totale mm | Ø de tige mm | Réf. | Prix €/pièce | Q min. cde pièce |
|----------|-----------------|------------------------|-----------------------|-----------------|------------|-----------------|---------------------|
| SKM 0311 | 3 | 11 | 41 | 3 | 4215245013 | 18,90 | 1 |

(000E)



Microfraise lime sur tige en carbure SKM, forme conique à bout pointu, denture 5

- Finition de surface élevée
- Pour le traitement de l'acier < 60 HRC, acier inoxydable (INOX), fonte et matériaux très résistants à la chaleur tels que les alliages à base de nickel et de cobalt



| Modèle | Ø de tête mm | Longueur de tête mm | Longueur totale mm | Ø de tige mm | Réf. | Prix €/pièce | Q min. cde pièce |
|----------|-----------------|------------------------|-----------------------|-----------------|------------|-----------------|---------------------|
| SKM 0307 | 3 | 7 | 37 | 3 | 4215246010 | 16,47 | 1 |
| SKM 0311 | 3 | 11 | 41 | 3 | 4215246013 | 16,45 | 1 |
| SKM 0613 | 6 | 13 | 43 | 3 | 4215246016 | 18,13 | 1 |

(000E)



Microfraise lime sur tige en carbure RBF, forme ogive à bout rond, denture 4

- Enlèvement de matière élevé aux copeaux courts
- Finition de surface élevée
- Pour le traitement de l'acier < 60 HRC, acier inoxydable (INOX) et matériaux très résistants à la chaleur tels que les alliages à base de nickel et de cobalt



| Modèle | Ø de tête mm | Longueur de tête mm | Longueur totale mm | Ø de tige mm | Réf. | Prix €/pièce | Q min. cde pièce |
|----------|-----------------|------------------------|-----------------------|-----------------|------------|-----------------|------------------------|
| RBF 0613 | 6 | 13 | 43 | 3 | 4215247013 | 20,84 | 1 |

(000E)

Microfraise lime sur tige en carbure RBF, forme en arc circulaire, denture 5

- Finition de surface élevée
- Pour le traitement de l'acier < 60 HRC, acier inoxydable (INOX), fonte et matériaux très résistants à la chaleur tels que les alliages à base de nickel et de cobalt



| Modèle | Ø de tête mm | Longueur de tête mm | Longueur totale mm | Ø de tige mm | Réf. | Prix €/pièce | Q min. cde pièce |
|----------|-----------------|------------------------|-----------------------|-----------------|------------|-----------------|------------------------|
| RBF 0307 | 3 | 7 | 37 | 3 | 4215248010 | 16,51 | 1 |
| RBF 0613 | 6 | 13 | 43 | 3 | 4215248013 | 18,11 | 1 |

(000E)

Microfraise lime sur tige en carbure TRE, forme goutte, denture 5

- Finition de surface élevée
- Pour le traitement de l'acier < 60 HRC, acier inoxydable (INOX), fonte et matériaux très résistants à la chaleur tels que les alliages à base de nickel et de cobalt



| Modèle | Ø de tête mm | Longueur de tête mm | Longueur totale mm | Ø de tige mm | Réf. | Prix €/pièce | Q min. cde pièce |
|----------|-----------------|------------------------|-----------------------|-----------------|------------|-----------------|------------------------|
| TRE 0307 | 3 | 7 | 37 | 3 | 4215252010 | 16,47 | 1 |
| TRE 0610 | 6 | 10 | 40 | 3 | 4215252013 | 18,11 | 1 |

(000E)

Microfraise lime sur tige en carbure B, forme flamme, denture 5

- Finition de surface élevée
- Pour le traitement de l'acier < 60 HRC, acier inoxydable (INOX), fonte et matériaux très résistants à la chaleur tels que les alliages à base de nickel et de cobalt



| Modèle | Ø de tête mm | Longueur de tête mm | Longueur totale mm | Ø de tige mm | Réf. | Prix €/pièce | Q min. cde pièce |
|--------|-----------------|------------------------|-----------------------|-----------------|------------|-----------------|------------------------|
| B 0307 | 3 | 7 | 37 | 3 | 4215253010 | 16,49 | 1 |
| B 0613 | 6 | 13 | 43 | 3 | 4215253013 | 19,87 | 1 |

(000E)

Microfraise lime sur tige en carbure WKN, forme cône inversé, denture 5

- Finition de surface élevée
- Pour le traitement de l'acier < 60 HRC, acier inoxydable (INOX), fonte et matériaux très résistants à la chaleur tels que les alliages à base de nickel et de cobalt



| Modèle | Ø de tête mm | Longueur de tête mm | Longueur totale mm | Ø de tige mm | Réf. | Prix €/pièce | Q min. cde pièce |
|----------|-----------------|------------------------|-----------------------|-----------------|------------|-----------------|------------------------|
| WKN 0307 | 3 | 7 | 37 | 3 | 4215251010 | 15,62 | 1 |
| WKN 0607 | 6 | 7 | 37 | 3 | 4215251013 | 18,31 | 1 |

(000E)

Fraise lime sur tige en acier rapide, forme cylindrique A-ST, denture 3, avec denture frontale

- Avec brise-copeaux
- Hautement abrasive
- Utilisable à des vitesses de rotation basses
- Très bonne stabilité de la denture
- Pour le traitement de l'acier, de la fonte d'acier et de la fonte



| Modèle | Ø de tête | Longueur de tête | Longueur totale | Réf. | Prix | Q min. cde pièce |
|-----------|-----------|------------------|-----------------|------------|---------|------------------|
| | mm | mm | mm | | €/pièce | |
| A 0413 ST | 4 | 13 | 60 | 4215255010 | 11,61 | 1 |
| A 0616 ST | 6 | 16 | 60 | 4215255013 | 11,84 | 1 |
| A 0820 ST | 8 | 20 | 60 | 4215255016 | 13,19 | 1 |
| A 1013 ST | 10 | 13 | 53 | 4215255019 | 18,34 | 1 |
| A 1020 ST | 10 | 20 | 60 | 4215255022 | 20,59 | 1 |
| A 1225 ST | 12 | 25 | 65 | 4215255025 | 23,83 | 1 |
| A 1625 ST | 16 | 25 | 65 | 4215255028 | 31,19 | 1 |

(000E)

Fraise lime sur tige en acier rapide C, forme cylindrique à bout arrondi, denture 3

- Avec brise-copeaux
- Hautement abrasive
- Utilisable à des vitesses de rotation basses
- Très bonne stabilité de la denture
- Pour le traitement de l'acier, de la fonte d'acier et de la fonte



| Modèle | Ø de tête | Longueur de tête | Longueur totale | Réf. | Prix | Q min. cde pièce |
|--------|-----------|------------------|-----------------|------------|---------|------------------|
| | mm | mm | mm | | €/pièce | |
| C 0616 | 6 | 16 | 60 | 4215258010 | 11,30 | 1 |
| C 0820 | 8 | 20 | 60 | 4215258013 | 12,87 | 1 |
| C 1020 | 10 | 20 | 60 | 4215258016 | 20,74 | 1 |
| C 1225 | 12 | 25 | 65 | 4215258019 | 23,72 | 1 |

(000E)

Fraise lime sur tige en acier rapide K, forme ogive à bout pointu, denture 3

- Avec brise-copeaux
- Hautement abrasive
- Utilisable à des vitesses de rotation basses
- Très bonne stabilité de la denture
- Pour le traitement de l'acier, de la fonte d'acier et de la fonte



| Modèle | Ø de tête | Longueur de tête | Longueur totale | Réf. | Prix | Q min. cde pièce |
|--------|-----------|------------------|-----------------|------------|---------|------------------|
| | mm | mm | mm | | €/pièce | |
| K 0618 | 6 | 18 | 60 | 4215259010 | 11,09 | 1 |
| K 1020 | 10 | 20 | 60 | 4215259013 | 21,37 | 1 |
| K 1225 | 12 | 25 | 65 | 4215259016 | 22,72 | 1 |
| K 1630 | 16 | 30 | 70 | 4215259019 | 33,16 | 1 |

(000E)

Fraise lime sur tige en acier rapide L, forme conique à bout rond, denture 3

- Avec brise-copeaux
- Hautement abrasive
- Utilisable à des vitesses de rotation basses
- Très bonne stabilité de la denture
- Pour le traitement de l'acier, de la fonte d'acier et de la fonte



| Modèle | Ø de tête | Longueur de tête | Cône inversé | Longueur totale | Réf. | Prix | Q min. cde pièce |
|--------|-----------|------------------|--------------|-----------------|------------|---------|------------------|
| | mm | mm | ° | mm | | €/pièce | |
| L 1230 | 12 | 30 | 14 | 70 | 4215260010 | 23,72 | 1 |
| L 1630 | 16 | 30 | 14 | 70 | 4215260013 | 30,44 | 1 |

(000E)

Fraise lime sur tige en acier rapide O, forme goutte TRE, denture 3

- Avec brise-copeaux
- Hautement abrasive
- Utilisable à des vitesses de rotation basses
- Très bonne stabilité de la denture
- Pour le traitement de l'acier, de la fonte d'acier et de la fonte



| Modèle | Ø de tête | Longueur de tête | Longueur totale | Réf. | Prix | Q min. cde pièce |
|--------|-----------|------------------|-----------------|------------|---------|------------------|
| | mm | mm | mm | | €/pièce | |
| O 1220 | 12 | 20 | 60 | 4215261010 | 21,37 | 1 |
| O 1625 | 16 | 25 | 65 | 4215261013 | 30,44 | 1 |

(000E)

Fraise lime sur tige en acier rapide F, forme sphérique, denture 3

- Avec brise-copeaux
- Hautement abrasive
- Utilisable à des vitesses de rotation basses
- Très bonne stabilité de la denture
- Pour le traitement de l'acier, de la fonte d'acier et de la fonte



| Modèle | Ø de tête | Longueur de tête | Longueur totale | Réf. | Prix | Q min. cde pièce |
|--------|-----------|------------------|-----------------|------------|---------|------------------|
| | mm | mm | mm | | €/pièce | |
| F 0403 | 4 | 3 | 55 | 4215263010 | 11,34 | 1 |
| F 0605 | 6 | 5 | 55 | 4215263013 | 11,74 | 1 |
| F 0807 | 8 | 7 | 55 | 4215263016 | 18,34 | 1 |
| F 1009 | 10 | 9 | 49 | 4215263019 | 21,37 | 1 |
| F 1210 | 12 | 10 | 51 | 4215263022 | 25,58 | 1 |
| F 1614 | 16 | 14 | 54 | 4215263025 | 30,44 | 1 |

(000E)

Fraise lime sur tige en acier rapide G, forme conique à bout pointu, denture 3

- Avec brise-copeaux
- Hautement abrasive
- Utilisable à des vitesses de rotation basses
- Très bonne stabilité de la denture
- Pour le traitement de l'acier, de la fonte d'acier et de la fonte



| Modèle | Ø de tête | Longueur de tête | Cône inversé | Longueur totale | Réf. | Prix | Q min. cde pièce |
|--------|-----------|------------------|--------------|-----------------|------------|---------|------------------|
| | mm | mm | ° | mm | | €/pièce | |
| F 0618 | 6 | 18 | 14 | 60 | 4215266010 | 11,02 | 1 |
| F 1020 | 10 | 20 | 28 | 60 | 4215266013 | 18,34 | 1 |
| F 1225 | 12 | 25 | 27 | 65 | 4215266016 | 23,72 | 1 |

(000E)

Jeu de fraises limes en acier rapide n° 81, denture 3

Livraison : dans un coffret plastique.

Contenu :

- 2 fraises lime forme cylindrique A 1013 ST, A 1625 ST
- 1 fraise lime forme sphérique F 1614
- 1 fraise lime forme conique à bout pointu G 1020
- 1 fraise lime, forme ogive à bout pointu K 1630
- 2 fraises lime forme conique à bout rond L 1020, L 1630
- 1 fraise lime forme goutte O 1625
- 1 fraise lime, forme conique émoussée W 1220
- 1 fraise lime forme spéciale en acier rapide 45



| Quantité | Réf. | Prix | Q min. cde pièce |
|-----------|------------|---------|------------------|
| | | €/pièce | |
| 10 pièces | 4215272010 | 253,49 | 1 |

(000E)

Jeu de fraises limes en acier rapide n° 83, denture 3

Livraison : dans un coffret en plastique avec plateau en mousse.

Contenu :

- 2 fraises lime forme cylindrique A 0616 ST, A 1225 ST
- 2 fraises lime, forme cylindrique à bout arrondi C 0616, C 1225
- 4 fraises lime forme sphérique F 0403, F 0807, F 1210, F 1614
- 2 fraises lime forme conique à bout pointu G 0618, G 1225
- 3 fraises lime forme ogive à bout pointu K 0618, K 1225, K 1230
- 2 fraises lime forme goutte O 0610, O 1220
- 3 fraises lime forme spéciale en acier rapide 55, en acier rapide 63, en acier rapide 64

| Quantité | Réf. | Prix €/pièce | Q min. cde pièce |
|-----------|------------|-----------------|------------------------|
| 18 pièces | 4215272020 | 343,55 | 1 |

(000E)



Meule sur tige en corindon STEEL, forme cylindrique ZY

- Mélange au corindon supérieur rouge foncé/blanc ADW, dureté M
- Vitesse de rotation recommandée : 30–50 m/s
- Liant céramique de 5 V
- Pour le traitement des cordons de soudure et l'utilisation en surface sur l'acier et la fonte d'acier



| Modèle | Ø de tête mm | Hauteur de la tête mm | Taille de grain | Ø de tige mm | Réf. | Prix €/pièce | Q min. cde pièce |
|---------|-----------------|-----------------------------|-----------------|-----------------|------------|-----------------|------------------------|
| ZY 0205 | 2 | 5 | 100 | 3 | 4230602011 | 2,18 | 1 |
| ZY 0306 | 3 | 6 | 100 | 3 | 4230602014 | 1,91 | 1 |
| ZY 0408 | 4 | 8 | 100 | 3 | 4230602017 | 1,91 | 1 |
| ZY 0510 | 5 | 10 | 100 | 3 | 4230602020 | 1,91 | 1 |
| ZY 0510 | 5 | 10 | 60 | 6 | 4230602051 | 1,91 | 1 |
| ZY 0613 | 6 | 13 | 100 | 3 | 4230602023 | 2,00 | 1 |
| ZY 0613 | 6 | 13 | 60 | 6 | 4230602054 | 2,00 | 1 |
| ZY 0613 | 6 | 13 | 100 | 6 | 4230602154 | 2,00 | 1 |
| ZY 0810 | 8 | 10 | 80 | 3 | 4230602026 | 1,91 | 1 |
| ZY 0816 | 8 | 16 | 80 | 3 | 4230602029 | 1,94 | 1 |
| ZY 0816 | 8 | 16 | 46 | 6 | 4230602060 | 1,94 | 1 |
| ZY 0816 | 8 | 16 | 80 | 6 | 4230602157 | 1,94 | 1 |
| ZY 1020 | 10 | 20 | 46 | 6 | 4230602063 | 2,20 | 1 |
| ZY 1020 | 10 | 20 | 80 | 6 | 4230602160 | 2,20 | 1 |
| ZY 1032 | 10 | 32 | 46 | 6 | 4230602066 | 2,68 | 1 |
| ZY 1032 | 10 | 32 | 80 | 6 | 4230602163 | 2,68 | 1 |
| ZY 1325 | 13 | 25 | 46 | 6 | 4230602069 | 2,52 | 1 |
| ZY 1325 | 13 | 25 | 80 | 6 | 4230602166 | 2,52 | 1 |
| ZY 1604 | 16 | 4 | 46 | 6 | 4230602072 | 1,96 | 1 |
| ZY 1632 | 16 | 32 | 30 | 6 | 4230602075 | 2,68 | 1 |
| ZY 1632 | 16 | 32 | 60 | 6 | 4230602169 | 2,68 | 1 |
| ZY 2006 | 20 | 6 | 46 | 6 | 4230602078 | 2,32 | 1 |
| ZY 2025 | 20 | 25 | 30 | 6 | 4230602081 | 2,56 | 1 |
| ZY 2025 | 20 | 25 | 60 | 6 | 4230602172 | 2,56 | 1 |
| ZY 2032 | 20 | 32 | 30 | 6 | 4230602084 | 2,92 | 1 |
| ZY 2040 | 20 | 40 | 30 | 6 | 4230602085 | 3,40 | 1 |
| ZY 2532 | 25 | 32 | 30 | 6 | 4230602090 | 3,29 | 1 |
| ZY 3216 | 32 | 16 | 24 | 6 | 4230602093 | 2,99 | 1 |
| ZY 3232 | 32 | 32 | 24 | 6 | 4230602096 | 3,64 | 1 |
| ZY 4020 | 40 | 20 | 24 | 6 | 4230602099 | 3,46 | 1 |
| ZY 5025 | 50 | 25 | 24 | 8 | 4230602102 | 4,46 | 1 |

(000E)

Meule sur tige en corindon STEEL, forme sphérique KU

- Mélange au corindon supérieur rouge foncé/blanc ADW, dureté M
- Vitesse de rotation recommandée : de 30 à 50 m/s
- Liant céramique de 5 V
- Pour le traitement des cordons de soudure et l'utilisation en surface sur l'acier et la fonte d'acier



| Modèle | Ø de tête mm | Taille de grain | Ø de tige mm | Réf. | Prix €/pièce | Q min. cde pièce |
|--------|-----------------|-----------------|-----------------|------------|-----------------|------------------------|
| KU 13 | 13 | 46 | 6 | 4230602257 | 2,50 | 1 |
| KU 16 | 16 | 30 | 6 | 4230602260 | 2,95 | 1 |
| KU 20 | 20 | 30 | 6 | 4230602263 | 3,35 | 1 |

(000E)

Meule sur tige en corindon STEEL EDGE, forme ogive à bout pointu SP

- Corindon raffiné rose AR dreté O
- Vitesse de rotation recommandée : de 25 à 40 m/s
- Liant céramique de 5 V
- Pour l'usinage des arêtes et pour les travaux d'ébavurage sur l'acier et la fonte d'acier

| Modèle | Ø de tête mm | Hauteur de la tête mm | Taille de grain | Ø de tige mm | Réf. | Prix €/pièce | Q min. cde pièce |
|---------|-----------------|--------------------------|-----------------|-----------------|------------|-----------------|---------------------|
| SP 0510 | 5 | 10 | 60 | 6 | 4230602268 | 2,32 | 1 |

(000E)



Meule sur tige en corindon STEEL, forme ogive à bout pointu SP

- Mélange au corindon supérieur rouge foncé/blanc ADW, dreté M
- Vitesse de rotation recommandée : de 30 à 50 m/s
- Liant céramique de 5 V
- Pour le traitement des cordons de soudure et l'utilisation en surface sur l'acier et la fonte d'acier

| Modèle | Ø de tête mm | Hauteur de la tête mm | Taille de grain | Ø de tige mm | Réf. | Prix €/pièce | Q min. cde pièce |
|---------|-----------------|--------------------------|-----------------|-----------------|------------|-----------------|---------------------|
| SP 0816 | 8 | 16 | 46 | 6 | 4230602272 | 2,36 | 1 |
| SP 1320 | 13 | 20 | 46 | 6 | 4230602275 | 2,83 | 1 |
| SP 2032 | 20 | 32 | 30 | 6 | 4230602278 | 3,89 | 1 |

(000E)



Meule sur tige en corindon STEEL, forme conique KE

- Mélange au corindon supérieur rouge foncé/blanc ADW, dreté M
- Vitesse de rotation recommandée : de 30 à 50 m/s
- Liant céramique de 5 V
- Pour le traitement des cordons de soudure et l'utilisation en surface sur l'acier et la fonte d'acier

| Modèle | Ø de tête mm | Hauteur de la tête mm | Taille de grain | Ø de tige mm | Réf. | Prix €/pièce | Q min. cde pièce |
|---------|-----------------|--------------------------|-----------------|-----------------|------------|-----------------|---------------------|
| KE 1025 | 10 | 25 | 46 | 6 | 4230602281 | 2,95 | 1 |
| KE 1645 | 16 | 45 | 46 | 6 | 4230602284 | 4,48 | 1 |
| KE 2032 | 20 | 32 | 30 | 6 | 4230602287 | 3,55 | 1 |
| KE 2545 | 25 | 45 | 30 | 6 | 4230602290 | 4,48 | 1 |

(000E)

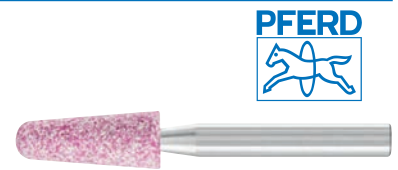

Jeu de meules sur tige en corindon 2002 STEEL EDGE

- Corindon raffiné rose AR dreté O
- Vitesse de rotation recommandée : de 25 à 40 m/s
- Liant céramique de 5 V
- Pour l'usinage des arêtes et pour les travaux d'ébavurage sur l'acier et la fonte d'acier

Contenu :

- 2 meules sur tige forme cylindrique ZY 0510
- 2 meules sur tige forme cylindrique ZY 0810
- 2 meules sur tige forme cylindrique ZY 1604
- 5 meules sur tige forme cylindrique ZY 0408; ZY 0613; ZY 0802; ZY 1013; ZY 1303
- 1 meule sur tige forme cylindrique à bout arrondi WR 0510
- 1 meule sur tige forme sphérique KU 05
- 2 meules sur tige forme ogive à bout pointu SP 0306; SP 0816

| Quantité | Réf. | Prix €/pièce | Q min. cde pièce |
|-----------|------------|-----------------|---------------------|
| 15 pièces | 4230602350 | 35,93 | 1 |

(000E)



Jeu de meules sur tige en corindon 2001 STEEL EDGE

- Corindon raffiné rose AR dureté O
- Vitesse de rotation recommandée : de 25 à 40 m/s
- Liant céramique de 5 V
- Pour l'usinage des arêtes et pour les travaux d'ébavurage sur l'acier et la fonte d'acier



Contenu :

- 5 meules sur tige forme cylindrique ZY 1013; ZY 1320; ZY 2006; ZY 2013; ZY 2025
- 1 meule sur tige forme cylindrique à bout arrondi WR 2025
- 2 meules sur tige forme conique KE 2032, KE 2020
- 1 meule sur tige forme sphérique KU 16
- 1 meule sur tige forme ogive à bout pointu SP 1320

| Quantité | Réf. | Prix €/pièce | Q min. cde pièce |
|-----------|------------|-----------------|------------------------|
| 10 pièces | 4230602353 | 31,55 | 1 |

(000E)

Meule sur tige INOX EDGE, forme cylindrique ZY, en corindon

- Corindon normal AN, dureté N
- Vitesse de rotation recommandée : de 35 à 50 m/s
- Liaison en résine artificielle
- Rectification à froid pour une stabilité élevée de la forme
- Pour l'usinage des arêtes sur l'acier inoxydable (INOX)



| Modèle | Ø de tête mm | Hauteur de la tête mm | Taille de grain | Ø de tige mm | Réf. | Prix €/pièce | Q min. cde pièce |
|---------|-----------------|-----------------------------|-----------------|-----------------|------------|-----------------|------------------------|
| ZY 0816 | 8 | 16 | 46 | 6 | 4230604010 | 2,12 | 1 |
| ZY 1020 | 10 | 20 | 46 | 6 | 4230604013 | 2,59 | 1 |
| ZY 1032 | 10 | 32 | 46 | 6 | 4230604016 | 2,95 | 1 |
| ZY 1325 | 13 | 25 | 46 | 6 | 4230604019 | 2,77 | 1 |
| ZY 1632 | 16 | 32 | 30 | 6 | 4230604022 | 2,95 | 1 |
| ZY 1632 | 16 | 32 | 60 | 6 | 4230604025 | 2,95 | 1 |
| ZY 2025 | 20 | 25 | 30 | 6 | 4230604028 | 2,88 | 1 |
| ZY 2532 | 25 | 32 | 30 | 6 | 4230604031 | 3,55 | 1 |
| ZY 3232 | 32 | 32 | 24 | 6 | 4230604034 | 3,94 | 1 |
| ZY 4020 | 40 | 20 | 24 | 6 | 4230604037 | 3,73 | 1 |
| ZY 5013 | 50 | 13 | 30 | 6 | 4230604040 | 3,85 | 1 |
| ZY 5025 | 50 | 25 | 24 | 6 | 4230604043 | 5,04 | 1 |

(000E)

Meule à rectifier sur tige Poliflex PF ZY, forme cylindrique, en corindon

- Corindon raffiné blanc AW
- Vitesse de rotation recommandée : de 15 à 20 m/s
- Liaison élastomère LR
- Appropriée pour le meulage fin des composants en acier trempé et traités ainsi que du titane



| Modèle | Ø de tête mm | Hauteur de la tête mm | Taille de grain | Ø de tige mm | Réf. | Prix €/pièce | Q min. cde pièce |
|---------|-----------------|-----------------------------|-----------------|-----------------|------------|-----------------|------------------------|
| ZY 0610 | 6 | 10 | 120 | 3 | 4230608010 | 4,14 | 1 |
| ZY 0812 | 8 | 12 | 120 | 3 | 4230608013 | 4,37 | 1 |
| ZY 1015 | 10 | 15 | 120 | 3 | 4230608016 | 4,37 | 1 |
| ZY 1220 | 12 | 20 | 120 | 3 | 4230608019 | 4,37 | 1 |
| ZY 1530 | 15 | 30 | 120 | 6 | 4230608022 | 5,33 | 1 |
| ZY 2030 | 20 | 30 | 120 | 6 | 4230608025 | 5,98 | 1 |
| ZY 3030 | 30 | 30 | 120 | 6 | 4230608031 | 8,66 | 1 |

(000E)

Meule diamantée sur tige DZY, forme cylindrique

- Liée par galvanisation
- Grain : D 126 (selon la norme FEPA)
- Pour le travail du carbure et de la céramique pré-vitrifiée et entièrement vitrifiée, du verre, de la porcelaine, du silicium, du graphite, du charbon électrique, de la ferrite, de la fonte, des pierres naturelles et artificielles ainsi que des matériaux réfractaires
- L'utilisation de réfrigérants améliore le résultat de rectification et accroît la durée de vie de l'outil
- Vitesse périphérique à sec : 8 à 18 m/s
- Vitesse périphérique sous arrosage : 15 à 25 m/s



| Ø de tête mm | Hauteur de la tête mm | Ø de tige mm | Longueur de tige mm | Longueur de dégagement mm | Longueur totale mm | Réf. | Prix €/pièce | Q min. cde pièce |
|-----------------|-----------------------------|-----------------|---------------------------|---------------------------------|--------------------------|------------|-----------------|------------------------|
| 1 | 4 | 3 | 36 | 9 | 40 | 4230610010 | 12,28 | 1 |
| 1,4 | 4 | 3 | 36 | 9 | 40 | 4230610012 | 11,32 | 1 |
| 2 | 4 | 3 | 36 | 10 | 40 | 4230610013 | 12,96 | 1 |
| 3 | 4 | 3 | 36 | 19 | 40 | 4230610016 | 14,08 | 1 |
| 4 | 5 | 3 | 45 | – | 50 | 4230610019 | 14,33 | 1 |
| 5 | 5 | 3 | 45 | – | 50 | 4230610022 | 17,12 | 1 |
| 6 | 6 | 6 | 54 | 19 | 60 | 4230610025 | 19,42 | 1 |
| 8 | 8 | 6 | 52 | – | 60 | 4230610028 | 25,16 | 1 |
| 10 | 8 | 6 | 52 | – | 60 | 4230610031 | 28,84 | 1 |
| 12 | 8 | 6 | 52 | – | 60 | 4230610034 | 34,09 | 1 |
| 15 | 10 | 6 | 50 | – | 60 | 4230610037 | 47,48 | 1 |

(000E)

Meule diamantée sur tige DKU, forme sphérique

- Liée par galvanisation
- Grain universel : D 126 moyen (suivant la norme FEPA)
- Pour le travail du carbure et de la céramique pré-vitrifiée et entièrement vitrifiée, du verre, de la porcelaine, du silicium, du graphite, du charbon électrique, de la ferrite, de la fonte, des pierres naturelles et artificielles ainsi que des matériaux réfractaires
- L'utilisation de réfrigérants améliore le résultat de rectification et accroît la durée de vie de l'outil
- Vitesse périphérique à sec : 8 à 18 m/s
- Vitesse périphérique sous arrosage : 15 à 25 m/s



| Ø de tête mm | Ø de tige mm | Longueur de tige mm | Longueur de dégagement mm | Longueur totale mm | Réf. | Prix €/pièce | Q min. cde pièce |
|-----------------|-----------------|---------------------------|---------------------------------|--------------------------|------------|-----------------|------------------------|
| 1 | 3 | 44 | 10 | 45 | 4230610100 | 13,88 | 1 |
| 2 | 3 | 43 | 8 | 45 | 4230610103 | 17,28 | 1 |
| 3 | 3 | 42 | 6 | 45 | 4230610106 | 16,78 | 1 |
| 4 | 3 | 41 | 5 | 45 | 4230610109 | 18,77 | 1 |
| 5 | 3 | 40 | 2 | 45 | 4230610112 | 24,17 | 1 |
| 6 | 3 | 39 | – | 45 | 4230610115 | 29,11 | 1 |
| 8 | 6 | 52 | 10 | 60 | 4230610118 | 35,87 | 1 |
| 10 | 6 | 50 | 5 | 60 | 4230610121 | 46,35 | 1 |
| 12 | 6 | 48 | – | 60 | 4230610124 | 58,30 | 1 |

(000E)

Meule, corindon normal

- Pour le meulage d'aciers faiblement alliés, d'aciers de constructions et la fonte grise



| Ø extérieur | Largeur utile | Ø d'alésage | Ø d'évidement | Profondeur d'évidement | Grain | Dureté | Réf. | Prix | Q min. cde |
|-------------|---------------|-------------|---------------|------------------------|-------|--------|------------|---------|------------|
| mm | mm | mm | mm | mm | | | | €/pièce | pièce |
| 150 | 20 | 32/20 | - | - | 36 | P | 4230902010 | 14,06 | 1 |
| 150 | 20 | 32/20 | - | - | 60 | M | 4230902013 | 14,06 | 1 |
| 175 | 25 | 32/20 | - | - | 36 | P | 4230902016 | 20,75 | 1 |
| 175 | 25 | 32/20 | - | - | 60 | M | 4230902019 | 20,75 | 1 |
| 175 | 25 | 51/20 | - | - | 36 | P | 4230902022 | 20,75 | 1 |
| 175 | 25 | 51/20 | - | - | 60 | M | 4230902025 | 20,75 | 1 |
| 200 | 25 | 32/20 | - | - | 36 | P | 4230902028 | 26,01 | 1 |
| 200 | 25 | 32/20 | - | - | 60 | M | 4230902034 | 26,62 | 1 |
| 200 | 25 | 51 | - | - | 36 | P | 4230902037 | 26,01 | 1 |
| 200 | 25 | 51 | - | - | 60 | M | 4230902040 | 26,01 | 1 |
| 200 | 32 | 32/20 | - | - | 36 | P | 4230902043 | 30,15 | 1 |
| 200 | 32 | 32/20 | - | - | 60 | M | 4230902046 | 29,86 | 1 |
| 200 | 32 | 51 | - | - | 36 | P | 4230902031 | 29,79 | 1 |
| 200 | 32 | 51 | - | - | 60 | M | 4230902049 | 29,90 | 1 |
| 250 | 32 | 51 | - | - | 36 | P | 4230902052 | 48,26 | 1 |
| 250 | 32 | 51 | - | - | 60 | M | 4230902055 | 48,26 | 1 |
| 300 | 40 | 76 | - | - | 36 | P | 4230902058 | 69,75 | 1 |
| 300 | 40 | 76 | - | - | 60 | M | 4230902061 | 69,75 | 1 |
| 300 | 40 | 76 | 125 | 19 | 36 | P | 4230902064 | 84,42 | 1 |
| 300 | 40 | 76 | 125 | 19 | 60 | M | 4230902067 | 84,42 | 1 |

(000E)

Meule, carbure de silicium, vert

- Pour meuler à la main les matériaux à copeaux fragmentés ou sans copeaux (matériau cassant, métaux non-ferreux, pierre, porcelaine, plastique)
- Pour matériaux tenaces et lubrifiants (caoutchouc, laiton, charbon) et matériaux particulièrement durs (carbure, fonte d'acier)



| Ø extérieur | Largeur utile | Ø d'alésage | Ø d'évidement | Profondeur d'évidement | Grain | Dureté | Réf. | Prix | Q min. cde |
|-------------|---------------|-------------|---------------|------------------------|-------|--------|------------|---------|------------|
| mm | mm | mm | mm | mm | | | | €/pièce | pièce |
| 150 | 20 | 32/20 | - | - | 80 | J | 4230904010 | 18,36 | 1 |
| 175 | 25 | 32/20 | - | - | 80 | J | 4230904013 | 26,55 | 1 |
| 175 | 32 | 32 | - | - | 80 | J | 4230904016 | 30,74 | 1 |
| 200 | 25 | 32/20 | - | - | 80 | J | 4230904019 | 34,02 | 1 |
| 200 | 25 | 51 | - | - | 80 | J | 4230904022 | 34,02 | 1 |
| 200 | 32 | 32/20 | - | - | 80 | J | 4230904025 | 38,54 | 1 |
| 200 | 32 | 51 | - | - | 80 | J | 4230904028 | 38,54 | 1 |
| 250 | 32 | 51 | - | - | 80 | J | 4230904031 | 57,82 | 1 |
| 300 | 40 | 76 | - | - | 80 | J | 4230904034 | 86,72 | 1 |
| 300 | 40 | 76 | 125 | 19 | 80 | J | 4230904037 | 104,69 | 1 |

(000E)

Meule, corindon supérieur, rose

- Pour usiner les matériaux à copeaux longs (alliages d'aciers, outils en inox et en acier rapide)

| Ø extérieur | Largeur utile | Ø d'alésage | Grain | Dureté | Réf. | Prix | Q min. cde pièce |
|-------------|---------------|-------------|-------|--------|------------|---------|------------------|
| mm | mm | mm | | | | €/pièce | |
| 150 | 20 | 32 | 60 | M | 4230906013 | 15,10 | 1 |
| 175 | 25 | 32 | 60 | M | 4230906016 | 22,30 | 1 |
| 175 | 25 | 51 | 60 | M | 4230906019 | 22,30 | 1 |
| 200 | 25 | 32/20 | 60 | M | 4230906025 | 30,06 | 1 |
| 200 | 25 | 51 | 60 | M | 4230906028 | 30,06 | 1 |
| 200 | 32 | 51 | 60 | M | 4230906031 | 32,90 | 1 |
| 250 | 32 | 51 | 60 | M | 4230906034 | 54,34 | 1 |
| 300 | 40 | 76 | 60 | M | 4230906037 | 83,32 | 1 |

(000E)



Meule, corindon supérieur, blanc

- Pour le meulage d'aciers inoxydables et rapides ainsi que des outils en acier rapide
- Pour les aciers non trempés, trempés, alliés, nitrés et inoxydables

| Ø extérieur | Largeur utile | Ø d'alésage | Grain | Dureté | Réf. | Prix | Q min. cde pièce |
|-------------|---------------|-------------|-------|--------|------------|---------|------------------|
| mm | mm | mm | | | | €/pièce | |
| 125 | 25 | 32 | 50 | J | 4230905010 | 15,37 | 1 |

(000E)



Jeu de bagues de réduction pour meules

- Bagues de réduction en plastique
- Pour réduire le Ø d'alésage des meules pour le logement correspondant

Livraison : emballées par paire.

| Ø extérieur | Ø d'alésage | Réf. | Prix | Q min. cde pièce |
|-------------|-------------|------------|---------|------------------|
| mm | mm | | €/pièce | |
| 20 | 12 | 4230906500 | 1,04 | 1 |
| 20 | 13 | 4230906503 | 1,04 | 1 |
| 20 | 16 | 4230906506 | 1,04 | 1 |
| 32 | 16 | 4230906509 | 1,10 | 1 |
| 32 | 20 | 4230906512 | 1,10 | 1 |
| 32 | 25 | 4230906515 | 1,10 | 1 |
| 51 | 32 | 4230906518 | 1,30 | 1 |
| 76 | 51 | 4230906521 | 1,89 | 1 |

(000E)



Dresse-meule

- Molette d'affûtage avec poignée
- Axe en acier trempé
- Pour dresser les meules encrassées, pour une concentricité parfaite et une adhérence optimale de la surface

| Longueur du rouleau | Ø du rouleau | Largeur du rouleau | Réf. | Prix | Q min. cde pièce |
|---------------------|--------------|--------------------|------------|---------|------------------|
| mm | mm | mm | | €/pièce | |
| 285 | 36 | 12 | 4231202010 | 48,53 | 1 |
| 435 | 55 | 24 | 4231202013 | 67,03 | 1 |
| 435 | 55 | 50 | 4231202016 | 92,32 | 1 |

(000E)



Molette pour dresse-meule

- Molette d'affûtage
- Arrache les grains du matériau utilisé de la meule

| Ø du rouleau | Largeur | Porte-outils | Réf. | Prix | Q min. cde pièce |
|--------------|---------|--------------|------------|---------|------------------|
| mm | mm | mm | | €/pièce | |
| 36 | 12 | 8 | 4231202050 | 19,26 | 1 |
| 55 | 24 | 10 | 4231202053 | 30,15 | 1 |
| 55 | 50 | 12 | 4231202056 | 48,20 | 1 |

(000E)



Dresse-meule diamanté rectangulaire

- Pour un dressage rapide et sûr, le nettoyage et la préparation des meules

| Pour Ø de meules | Longueur | Largeur | Hauteur | Réf. | Prix | Q min. cde pièce |
|------------------|----------|---------|---------|------------|---------|------------------|
| mm | mm | mm | mm | | €/pièce | |
| 150 | 125 | 40 | 10 | 4231202095 | 21,19 | 1 |

(000E)



Lime à rectifier, corindon supérieur, 4 pans

- Avec liant céramique
- Utilisation dans la fabrication des moules et des outils, en général dans la fabrication des machines et des appareils de mesure
- Pour l'usinage et la rectification d'outils, pour la finition d'outils d'injection, de pressage et de moulage sous pression et surtout pour tous les outils de l'industrie plastique
- Utilisation à sec, avec de l'eau ou de l'huile
- Pour usiner et rectifier les outils les plus divers, les appareils de mesure de précision, les gabarits et autres matériaux similaires



| Largeur mm | Longueur mm | Degré de finesse | Grain | Réf. | Prix €/pièce | Q min. cde pièce |
|---------------|----------------|------------------|-------|------------|-----------------|------------------------|
| 6 | 100 | fin | 360 | 4231502010 | 4,03 | 1 |
| 8 | 100 | moyen | 220 | 4231502013 | 4,46 | 1 |
| 10 | 100 | fin | 360 | 4231502016 | 4,46 | 1 |
| 10 | 100 | grossier | 120 | 4231502019 | 4,46 | 1 |
| 10 | 100 | moyen | 220 | 4231502022 | 4,46 | 1 |
| 13 | 150 | fin | 360 | 4231502025 | 6,03 | 1 |
| 13 | 150 | moyen | 220 | 4231502028 | 6,03 | 1 |
| 16 | 150 | fin | 360 | 4231502031 | 6,57 | 1 |
| 16 | 150 | grossier | 120 | 4231502034 | 6,57 | 1 |
| 16 | 150 | moyen | 220 | 4231502037 | 6,57 | 1 |

(000E)

Lime à rectifier, corindon raffiné, 3 pans

- Avec liant céramique
- Utilisation dans la fabrication des moules et des outils, en général dans la fabrication des machines et des appareils de mesure
- Pour l'usinage et la rectification d'outils, pour la finition d'outils d'injection, de pressage et de moulage sous pression et surtout pour tous les outils de l'industrie plastique
- Utilisation à sec, avec de l'eau ou de l'huile
- Pour usiner et rectifier les outils les plus divers, les appareils de mesure de précision, les gabarits et autres matériaux similaires



| Largeur mm | Longueur mm | Degré de finesse | Grain | Réf. | Prix €/pièce | Q min. cde pièce |
|---------------|----------------|------------------|-------|------------|-----------------|------------------------|
| 6 | 100 | fin | 360 | 4231502100 | 5,08 | 1 |
| 6 | 100 | moyen | 220 | 4231502103 | 5,08 | 1 |
| 8 | 100 | fin | 360 | 4231502106 | 5,63 | 1 |
| 8 | 100 | moyen | 220 | 4231502109 | 5,63 | 1 |
| 10 | 100 | fin | 360 | 4231502112 | 5,63 | 1 |
| 10 | 100 | grossier | 120 | 4231502115 | 5,63 | 1 |
| 10 | 100 | moyen | 220 | 4231502118 | 5,63 | 1 |
| 13 | 150 | fin | 360 | 4231502121 | 7,18 | 1 |
| 13 | 150 | grossier | 120 | 4231502124 | 7,18 | 1 |
| 13 | 150 | moyen | 220 | 4231502127 | 7,18 | 1 |
| 16 | 150 | fin | 360 | 4231502130 | 7,60 | 1 |
| 16 | 150 | moyen | 120 | 4231502133 | 7,60 | 1 |
| 16 | 150 | moyen | 220 | 4231502136 | 7,60 | 1 |

(000E)

Lime à rectifier, corindon supérieur, ronde

- Avec liant céramique
- Utilisation dans la fabrication des moules et des outils, en général dans la fabrication des machines et des appareils de mesure
- Pour l'usinage et la rectification d'outils, pour la finition d'outils d'injection, de pressage et de moulage sous pression et surtout pour tous les outils de l'industrie plastique
- Utilisation à sec, avec de l'eau ou de l'huile
- Pour usiner et rectifier les outils les plus divers, les appareils de mesure de précision, les gabarits et autres matériaux similaires



| Largeur | Longueur | Degré de finesse | Grain | Réf. | Prix | Q min. cde pièce |
|---------|----------|------------------|-------|------------|---------|------------------|
| mm | mm | | | | €/pièce | |
| 8 | 100 | fin | 360 | 4231502200 | 6,35 | 1 |
| 8 | 100 | moyen | 220 | 4231502203 | 6,35 | 1 |
| 10 | 100 | fin | 360 | 4231502206 | 6,35 | 1 |
| 10 | 100 | moyen | 220 | 4231502209 | 6,35 | 1 |

(000E)



Lime à rectifier, corindon supérieur, demi-ronde

- Avec liant céramique
- Utilisation dans la fabrication des moules et des outils, en général dans la fabrication des machines et des appareils de mesure
- Pour l'usinage et la rectification d'outils, pour la finition d'outils d'injection, de pressage et de moulage sous pression et surtout pour tous les outils de l'industrie plastique
- Utilisation à sec, avec de l'eau ou de l'huile
- Pour usiner et rectifier les outils les plus divers, les appareils de mesure de précision, les gabarits et autres matériaux similaires



| Largeur | Longueur | Degré de finesse | Grain | Réf. | Prix | Q min. cde pièce |
|---------|----------|------------------|-------|------------|---------|------------------|
| mm | mm | | | | €/pièce | |
| 10 | 100 | fin | 360 | 4231502250 | 5,76 | 1 |
| 10 | 100 | moyen | 220 | 4231502253 | 5,76 | 1 |
| 13 | 150 | moyen | 220 | 4231502256 | 7,38 | 1 |

(000E)



Lime à rectifier, corindon supérieur, lame de couteau

- Avec liant céramique
- Utilisation dans la fabrication des moules et des outils, en général dans la fabrication des machines et des appareils de mesure
- Pour l'usinage et la rectification d'outils, pour la finition d'outils d'injection, de pressage et de moulage sous pression et surtout pour tous les outils de l'industrie plastique
- Utilisation à sec, avec de l'eau ou de l'huile
- Pour usiner et rectifier les outils les plus divers, les appareils de mesure de précision, les gabarits et autres matériaux similaires



| Largeur | Hauteur | Longueur | Degré de finesse | Grain | Réf. | Prix | Q min. cde pièce |
|---------|---------|----------|------------------|-------|------------|---------|------------------|
| mm | mm | mm | | | | €/pièce | |
| 25 | 1-3 | 100 | fin | 360 | 4231502300 | 5,63 | 1 |
| 25 | 1-3 | 100 | moyen | 220 | 4231502303 | 5,63 | 1 |

(000E)



Lime à rectifier, corindon supérieur, plate

- Avec liant céramique
- Utilisation dans la fabrication des moules et des outils, en général dans la fabrication des machines et des appareils de mesure
- Pour la rectification ou l'ébavurage d'outils, pour la finition d'outils d'injection, de pressage et de moulage sous pression et surtout pour tous les outils de l'industrie plastique
- Utilisation à sec, avec de l'eau ou de l'huile
- Pour usiner et rectifier les outils les plus divers, les appareils de mesure de précision, les gabarits et autres matériaux similaires



| Largeur mm | Hauteur mm | Longueur mm | Degré de fi- nesse | Grain | Réf. | Prix €/pièce | Q min. cde pièce |
|---------------|---------------|----------------|-----------------------|-------|------------|-----------------|------------------------|
| 6 | 3 | 100 | moyen | 220 | 4231502350 | 3,62 | 1 |
| 10 | 5 | 100 | fin | 360 | 4231502353 | 4,03 | 1 |
| 10 | 5 | 100 | grossier | 120 | 4231502356 | 4,03 | 1 |
| 10 | 5 | 100 | moyen | 220 | 4231502359 | 4,03 | 1 |
| 16 | 8 | 150 | fin | 360 | 4231502362 | 5,83 | 1 |
| 16 | 8 | 150 | moyen | 220 | 4231502365 | 5,83 | 1 |

(000E)

Pierre à aiguiser naturelle originale Arkansas dure

- Pour le micropolissage d'outils de menuisier et les outils de coupe en général
- À utiliser avec de l'eau



| Longueur | Largeur | Hauteur | Degré de finesse | Réf. | Prix | Q min. cde pièce |
|----------|---------|---------|--------------------|------------|---------|------------------|
| mm | mm | mm | | | €/pièce | |
| 100 | 50 | 20 | Grossier/extra fin | 4231508010 | 6,75 | 1 |
| 115 | 60 | 20 | Grossier/extra fin | 4231508013 | 9,02 | 1 |
| 125 | 50 | 20 | Grossier/extra fin | 4231508016 | 8,75 | 1 |
| 130 | 70 | 20 | Grossier/extra fin | 4231508019 | 8,84 | 1 |
| 150 | 50 | 20 | Grossier/extra fin | 4231508022 | 10,28 | 1 |
| 200 | 50 | 20 | Grossier/extra fin | 4231508025 | 14,53 | 1 |

(000E)



Assortiment de limes à rectifier

- Jeu de limes à rectifier les plus utilisées

Livraison : dans un coffret en bois.

Contenu :

- 3 limes à rectifier corindon supérieur 3 pans 10 x 100 mm fine, moyenne, grossière
- 1 lime à rectifier corindon supérieur ronde 10 x 100 mm, moyenne
- 1 lime à rectifier dure-Arkansas 3 pans 10 x 100 mm



| Quantité | Réf. | Prix | Q min. cde pièce |
|----------|------------|---------|------------------|
| | | €/pièce | |
| 5 pièces | 4231510100 | 34,18 | 1 |

(000E)



Pierre à l'huile Incorum

- Corindon
- Bonne durabilité et force de meulage
- Pour affûter tous les outils pour le travail du métal et du bois, les aciers, les couteaux, les alésoirs, etc.
- Utilisation avec de l'huile, du pétrole ou de l'eau



| Longueur | Largeur | Hauteur | Degré de finesse | Réf. | Prix | Q min. cde pièce |
|----------|---------|---------|------------------|------------|---------|------------------|
| mm | mm | mm | | | €/pièce | |
| 150 | 40 | 20 | moyennement fin | 4231510060 | 8,24 | 1 |
| 200 | 50 | 25 | moyennement fin | 4231510063 | 13,57 | 1 |

(000E)

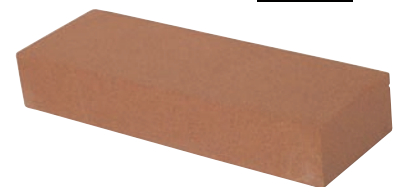

Pierre à l'huile mixte Incorum

- Corindon
- Bonne durabilité et force de meulage
- Pour affûter tous les outils pour le travail du métal et du bois, les aciers, les couteaux, les alésoirs, etc.
- Utilisation avec de l'huile, du pétrole ou de l'eau



| Longueur | Largeur | Hauteur | Degré de finesse | Réf. | Prix | Q min. cde pièce |
|----------|---------|---------|------------------|------------|---------|------------------|
| mm | mm | mm | | | €/pièce | |
| 150 | 50 | 25 | moyen/fin | 4231510065 | 11,68 | 1 |

(000E)



Pierre à aiguiser, corindon

- Corindon
- Pour un affûtage des ébauchoirs et des fers de rabot
- Pour un aiguisage sous arrosage et à sec



| Longueur | Largeur | Hauteur | Degré de finesse | Réf. | Prix €/pièce | Q min. cde pièce |
|----------|---------|---------|------------------|------------|-----------------|------------------------|
| mm | mm | mm | | | | |
| 150 | 50 | 25 | grossier/moyen | 4231510080 | 2,25 | 1 |

(000E)



Meule en tissu TR TW, souple

- Pour un poli brillant
- Polissage brillant de tous les métaux et matières plastiques



Remarque : utiliser avec de la pâte à polir.

| Ø extérieur | Largeur utile | Ø d'alésage | Réf. | Prix | Q min. cde pièce |
|-------------|---------------|-------------|------------|---------|------------------|
| mm | mm | mm | | €/pièce | |
| 80 | 10 | 10 | 4232102010 | 3,62 | 1 |
| 100 | 10 | 10 | 4232102013 | 4,00 | 1 |
| 125 | 10 | 20 | 4232102016 | 5,24 | 1 |
| 150 | 10 | 20 | 4232102019 | 6,16 | 1 |
| 200 | 10 | 20 | 4232102022 | 11,12 | 1 |

(000E)



Meule en tissu TR TH, dure

- Pour le prépolissage
- Prépolissage de l'acier, de l'acier inoxydable (INOX), de l'aluminium, du laiton et du métal non-ferreux



Remarque : utiliser avec de la pâte à polir.

| Ø extérieur | Largeur utile | Ø d'alésage | Réf. | Prix | Q min. cde pièce |
|-------------|---------------|-------------|------------|---------|------------------|
| mm | mm | mm | | €/pièce | |
| 80 | 10 | 10 | 4232103010 | 4,34 | 1 |
| 100 | 10 | 10 | 4232103013 | 4,84 | 1 |
| 125 | 10 | 20 | 4232103016 | 6,16 | 1 |
| 150 | 10 | 20 | 4232103019 | 8,68 | 1 |
| 200 | 10 | 20 | 4232103022 | 15,19 | 1 |

(000E)



Disque en feutre FK SC

- Pour un affinage superficiel des pièces rectifiées préalablement



Remarque : utiliser avec de la pâte à polir.

| Ø extérieur | Largeur utile | Ø d'alésage | Réf. | Prix | Q min. cde pièce |
|-------------|---------------|-------------|------------|---------|------------------|
| mm | mm | mm | | €/pièce | |
| 80 | 10 | 10 | 4232102050 | 9,07 | 1 |
| 100 | 20 | 10 | 4232102053 | 26,51 | 1 |
| 125 | 20 | 20 | 4232102056 | 36,56 | 1 |
| 150 | 25 | 20 | 4232102059 | 54,95 | 1 |
| 200 | 30 | 20 | 4232102062 | 111,91 | 1 |

(000E)



Porte-outils pour disques en feutre et meules en tissu

- Support pour disques en feutre et meules en tissu



| Pour Ø d'alésage | Ø de tige | Réf. | Prix | Q min. cde pièce |
|------------------|-----------|------------|---------|------------------|
| mm | mm | | €/pièce | |
| 10 | 8 | 4232104100 | 15,53 | 1 |
| 20 | 12 | 4232104103 | 41,27 | 1 |

(000E)



Kit de polissage, 10 pièces

- Pour l'affinage des surfaces en métal et en verre acrylique



Livraison : dans un coffret plastique.

Contenu :

6 meules Sisal Notiflex® 914; Notiflex® 925

3 pâtes à polir blanc, bleu, brun

1 broche porte-outils



| Quantité | Réf. | Prix €/pièce | Q min. cde pièce |
|-----------|------------|-----------------|------------------------|
| 10 pièces | 4232105010 | 41,99 | 1 |

(000E)

Pâte abrasive/à polir

- Pour les travaux de rectification et de polissage
- Pour une utilisation sur les disques en feutre, les disques en chiffon et les brosses de polissage

| Contenu g | Réceptient | Coloris | Réf. | Prix €/pièce | Q min. cde pièce |
|--------------|------------|-------------|------------|-----------------|------------------------|
| 700 | bloc | blanc-beige | 4232108100 | 18,83 | 1 |
| 800 | bloc | bleu | 4232108103 | 20,12 | 1 |
| 900 | bloc | extra-blanc | 4232108106 | 19,75 | 1 |

(000E)



Chiffon haute performance 2011

- Lavage jusqu'à 95 °C sans adoucissant
- L'absorption de graisse et de saleté est jusqu'à 100 fois supérieure à celle des chiffons traditionnels
- Pour le nettoyage à sec, humide et par pulvérisation de toutes les surfaces
- Élimine la poussière, les saletés, la graisse et les empreintes digitales

| Longueur mm | Largeur mm | Coloris | Réf. | Prix €/pièce | Q min. cde pièce |
|----------------|---------------|---------|------------|-----------------|------------------------|
| 360 | 320 | bleu | 4232110010 | 6,46 | 1 |

(000E)



Chiffon de polissage en microfibres 2022

- Lavage jusqu'à 95 °C sans adoucissant
- Pour le nettoyage à sec, humide et mouillé de toutes les surfaces et en particulier des surfaces peintes
- Élimine les huiles, les graisses, la poussière et les liquides sans causer de micro-éraflures

| Longueur mm | Largeur mm | Coloris | Réf. | Prix €/pièce | Q min. cde pièce |
|----------------|---------------|---------|------------|-----------------|------------------------|
| 360 | 320 | jaune | 4232110013 | 4,14 | 1 |

(000E)



Chiffon de nettoyage microfibres

- Lavage jusqu'à 95 °C sans adoucissant
- Pour le nettoyage à sec et humide des surfaces en verre
- Laisse une surface sans la moindre peluche ou rayure

| Longueur mm | Largeur mm | Coloris | Réf. | Prix €/pièce | Q min. cde pièce |
|----------------|---------------|---------|------------|-----------------|------------------------|
| 400 | 320 | vert | 4232110016 | 4,64 | 1 |

(000E)



Disque à tronçonner de petit diamètre SG STEELOX pour l'usinage de l'acier et de l'inox

- Efficacité et durée de vie très élevées
- Spécialement pour les endroits difficilement accessibles
- Utilisable sur les meuleuses droites électriques et à air comprimé
- Fabriqué sans ajout d'agents contenant du fer, du soufre et du chlore
- Pour le tronçonnage de tôles, de profils et de matériaux pleins ainsi que pour la réalisation d'ouvertures dans l'acier et l'inox



| Ø extérieur mm | Épaisseur mm | Forme de disque | Ø d'alésage mm | Vitesse de rotation max. tr/mn | Réf. | Prix €/pièce | Q min. cde pièce |
|-------------------|-----------------|--------------------|-------------------|--------------------------------------|------------|-----------------|------------------------|
| 30 | 1,4 | droite | 6 | 51000 | 4233003009 | 1,96 | 1 |
| 40 | 1,1 | droite | 6 | 38200 | 4233003010 | 2,07 | 1 |
| 40 | 2,1 | droite | 6 | 38200 | 4233003013 | 2,07 | 1 |
| 50 | 1,1 | droite | 6 | 30600 | 4233003016 | 2,45 | 1 |
| 50 | 1,4 | droite | 6 | 30600 | 4233003017 | 2,45 | 1 |
| 50 | 2,1 | droite | 6 | 30600 | 4233003019 | 2,45 | 1 |
| 65 | 1,1 | droite | 6 | 23500 | 4233003022 | 2,48 | 1 |
| 65 | 3 | droite | 10 | 23500 | 4233003025 | 2,48 | 1 |
| 70 | 3 | droite | 10 | 21800 | 4233003026 | 2,79 | 1 |
| 76 | 0,8 | droite | 10 | 20100 | 4233003027 | 2,99 | 1 |
| 76 | 1,1 | droite | 6 | 20100 | 4233003028 | 2,99 | 1 |
| 76 | 2,1 | droite | 10 | 20100 | 4233003031 | 2,99 | 1 |

(000E)

Porte-outils pour disques à tronçonner de petit diamètre

- Version stable avec la plus grande sécurité contre les ruptures de tiges
- Pour serrer les disques à tronçonner de petit diamètre sur les meuleuses droites



Remarque : respecter impérativement la vitesse de rotation maximale autorisée du support selon la notice d'emballage.

| Pour Ø d'alésage mm | Ø de tige mm | Plage de serrage mm | Réf. | Prix €/pièce | Q min. cde pièce |
|------------------------|-----------------|------------------------|------------|-----------------|------------------------|
| 6 | 6 | 0-4 | 4233003100 | 12,19 | 1 |
| 10 | 6 | 0-4 | 4233003103 | 12,19 | 1 |

(000E)

Disque à tronçonner PSF STEEL pour l'acier

- Performance de tronçonnage élevée et bonne durée de vie
- Pour le tronçonnage de tôles, de profils et de matériaux pleins ainsi que pour la réalisation d'ouvertures dans l'acier

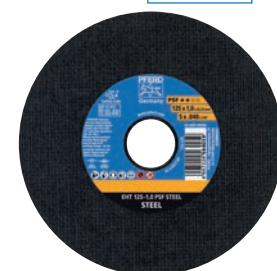

Remarque : pour les disques à tronçonner minces du modèle droit de Ø 178 et 230 mm, il est recommandé d'utiliser un kit de bride de serrage de plus grand diamètre pour une meilleure stabilité latérale.

| Ø extérieur mm | Épaisseur mm | Forme de disque | Ø d'alésage mm | Vitesse de rotation max. tr/mn | Réf. | Prix €/pièce | Q min. cde pièce |
|-------------------|-----------------|--------------------|-------------------|--------------------------------------|------------|-----------------|------------------------|
| 115 | 1 | droite | 22,23 | 13300 | 4232402149 | 1,49 | 1 |
| 115 | 1,6 | droite | 22,23 | 13300 | 4232402150 | 1,53 | 1 |
| 115 | 2,4 | coudée | 22,23 | 13300 | 4232402153 | 1,53 | 1 |
| 125 | 1 | droite | 22,23 | 12200 | 4232402155 | 1,66 | 1 |
| 125 | 1,6 | droite | 22,23 | 12200 | 4232402156 | 1,73 | 1 |
| 125 | 2,4 | coudée | 22,23 | 12200 | 4232402159 | 1,75 | 1 |
| 178 | 1,6 | droite | 22,23 | 8600 | 4232402161 | 2,47 | 1 |
| 178 | 3 | droite | 22,23 | 8600 | 4232402162 | 2,14 | 1 |
| 230 | 1,9 | droite | 22,23 | 6600 | 4232402164 | 3,73 | 1 |
| 230 | 3 | droite | 22,23 | 6600 | 4232402165 | 3,02 | 1 |

(000E)

Disque à tronçonner pour l'acier

- Grande performance de tronçonnage et bonne durée de vie
- Recommandé pour le traitement de l'acier et de la fonte

| Ø extérieur | Épaisseur | Forme de disque | Ø d'alésage | Vitesse de rotation max. | Réf. | Prix | Q min. cde pièce |
|-------------|-----------|-----------------|-------------|--------------------------|------------|---------|------------------|
| mm | mm | | mm | tr/mn | | €/pièce | |
| 115 | 2,5 | coudée | 22,23 | 13300 | 4233303050 | 1,08 | 1 |
| 125 | 2,5 | coudée | 22,23 | 12200 | 4233303053 | 1,18 | 1 |
| 230 | 3 | droite | 22,23 | 6600 | 4233303059 | 2,38 | 1 |

(000F)



Disque à tronçonner pour l'acier

- Grande performance de tronçonnage et bonne durée de vie
- Peu de bavures
- Pour l'usinage de profils et de tôles à paroi mince en acier

| Ø extérieur | Épaisseur | Forme de disque | Ø d'alésage | Vitesse de rotation max. | Réf. | Prix | Q min. cde pièce |
|-------------|-----------|-----------------|-------------|--------------------------|------------|---------|------------------|
| mm | mm | | mm | tr/mn | | €/pièce | |
| 115 | 1 | droite | 22,23 | 13300 | 4233303150 | 0,99 | 1 |
| 115 | 1,6 | droite | 22,23 | 13300 | 4233303100 | 1,10 | 1 |
| 125 | 1 | droite | 22,23 | 12200 | 4233303153 | 1,03 | 1 |
| 125 | 1,6 | droite | 22,23 | 12200 | 4233303103 | 1,12 | 1 |
| 180 | 1,6 | coudée | 22,23 | 8500 | 4233303106 | 1,93 | 1 |
| 230 | 1,9 | coudée | 22,23 | 6600 | 4233303109 | 2,61 | 1 |

(000E)



Disque à tronçonner pour l'inox

- Vitesse de coupe et durée de vie élevée
- Peu de bavures
- Pour le travail de profils et de tôles à paroi mince
- Convient pour l'inox, l'aluminium, les métaux non ferreux et durs, le plastique, la fibre de verre et l'acier

| Ø extérieur | Épaisseur | Forme de disque | Ø d'alésage | Vitesse de rotation max. | Réf. | Prix | Q min. cde pièce |
|-------------|-----------|-----------------|-------------|--------------------------|------------|---------|------------------|
| mm | mm | | mm | tr/mn | | €/pièce | |
| 115 | 1,6 | droite | 22,23 | 13300 | 4233303303 | 1,12 | 1 |
| 125 | 1,6 | droite | 22,23 | 12200 | 4233303350 | 1,15 | 1 |
| 180 | 1,6 | coudée | 22,23 | 8500 | 4233303353 | 2,12 | 1 |
| 230 | 1,9 | coudée | 22,23 | 6600 | 4233303356 | 2,79 | 1 |
| 115 | 1 | droite | 22,23 | 13300 | 4233303300 | 0,99 | 1 |
| 125 | 1 | droite | 22,23 | 12200 | 4233303306 | 1,03 | 1 |

(000E)



Disque à tronçonner SGP STEELOX pour l'acier et l'inox

- Hautes performances de tronçonnage et durée de vie exceptionnelle
- Peu de bavures
- Fabriqué sans ajout d'agents contenant du fer, du soufre et du chlore
- Pour le tronçonnage de tôles minces et de profils ainsi que pour la réalisation d'ouvertures dans l'acier et l'in-ox

| Ø extérieur | Épaisseur | Forme de disque | Ø d'alésage | Vitesse de rotation max. | Réf. | Prix | Q min. cde pièce |
|-------------|-----------|-----------------|-------------|--------------------------|------------|---------|------------------|
| mm | mm | | mm | tr/mn | | €/pièce | |
| 115 | 0,8 | droite | 22,23 | 13300 | 4232402240 | 3,76 | 1 |
| 125 | 0,8 | droite | 22,23 | 12200 | 4232402243 | 4,09 | 1 |

(000E)



Disque à tronçonner PSF STEELOX pour l'acier et l'inox

- Performance de tronçonnage élevée et bonne durée de vie
- Fabriqué sans ajout d'agents contenant du fer, du soufre et du chlore
- Pour le tronçonnage de tôles, de profils et de matériaux pleins ainsi que pour la réalisation d'ouvertures dans l'acier et l'inox

Remarque : pour les disques à tronçonner minces du modèle droit de Ø 178 et 230 mm, il est recommandé d'utiliser un kit de bride de serrage de plus grand diamètre pour une meilleure stabilité latérale.

| Ø extérieur mm | Épaisseur mm | Forme de disque | Ø d'alésage mm | Vitesse de rotation max. tr/mn | Réf. | Prix €/pièce | Q min. cde pièce |
|-------------------|-----------------|--------------------|-------------------|--------------------------------------|------------|-----------------|------------------------|
| 115 | 1 | droite | 22,23 | 13300 | 4232402299 | 1,55 | 1 |
| 115 | 1,6 | droite | 22,23 | 13300 | 4232402300 | 1,60 | 1 |
| 115 | 2,4 | droite | 22,23 | 13300 | 4232402303 | 1,62 | 1 |
| 125 | 1 | droite | 22,23 | 12200 | 4232402305 | 1,75 | 1 |
| 125 | 1,6 | droite | 22,23 | 12200 | 4232402306 | 1,82 | 1 |
| 125 | 2,4 | droite | 22,23 | 12200 | 4232402309 | 1,87 | 1 |
| 178 | 1,6 | droite | 22,23 | 8600 | 4232402311 | 2,56 | 1 |
| 178 | 2,5 | droite | 22,23 | 8600 | 4232402312 | 2,34 | 1 |
| 230 | 1,9 | droite | 22,23 | 6600 | 4232402314 | 3,82 | 1 |
| 230 | 2,5 | droite | 22,23 | 6600 | 4232402315 | 3,24 | 1 |

(000E)



Disque à tronçonner SG ALU pour l'aluminium

- Efficacité et durée de vie très élevées
- Peu de bavures
- Pour le tronçonnage de tôles, de profils et de matériaux pleins ainsi que pour la réalisation d'ouvertures dans l'aluminium et les métaux non-ferreux

Remarque : pour les disques à tronçonner minces du modèle droit de Ø 178 et 230 mm, il est recommandé d'utiliser un kit de bride de serrage de plus grand diamètre pour une meilleure stabilité latérale.

| Ø extérieur mm | Épaisseur mm | Forme de disque | Ø d'alésage mm | Vitesse de rotation max. tr/mn | Réf. | Prix €/pièce | Q min. cde pièce |
|-------------------|-----------------|--------------------|-------------------|--------------------------------------|------------|-----------------|------------------------|
| 115 | 1 | droite | 22,23 | 13300 | 4232402349 | 2,59 | 1 |
| 115 | 2,4 | coudée | 22,23 | 13300 | 4232402350 | 2,75 | 1 |
| 125 | 1 | droite | 22,23 | 12200 | 4232402351 | 3,01 | 1 |
| 125 | 2,4 | coudée | 22,23 | 12200 | 4232402353 | 3,15 | 1 |
| 178 | 1,6 | droite | 22,23 | 8600 | 4232402354 | 3,76 | 1 |
| 178 | 2,9 | droite | 22,23 | 8600 | 4232402356 | 5,02 | 1 |
| 230 | 2,9 | droite | 22,23 | 6600 | 4232402357 | 7,42 | 1 |

(000E)



Disque à tronçonner pour la pierre

- Grande performance de tronçonnage et bonne durée de vie
- Usinage du béton, du granite, des tuiles, de la céramique, de la porcelaine et du marbre

| Ø extérieur mm | Épaisseur mm | Forme de disque | Ø d'alésage mm | Vitesse de rotation max. tr/mn | Réf. | Prix €/pièce | Q min. cde pièce |
|-------------------|-----------------|--------------------|-------------------|--------------------------------------|------------|-----------------|------------------------|
| 115 | 2,5 | coudée | 22,23 | 13300 | 4233305010 | 1,10 | 1 |
| 125 | 2,5 | coudée | 22,23 | 12200 | 4233305013 | 1,15 | 1 |
| 230 | 3 | droite | 22,23 | 6600 | 4233305019 | 2,36 | 1 |

(000E)



Disque à tronçonner diamanté Classic Universal Laser

- Outil de qualité pour travaux de coupe moyens, impeccables et avec une bonne durée de vie
- Soudé au laser
- Denture étroite
- Pour les matériaux de construction en général

| Ø extérieur | Ø d'alésage | Hauteur des segments | Largeur des segments | Réf. | Prix | Q min. cde pièce |
|-------------|-------------|----------------------|----------------------|------------|---------|------------------|
| mm | mm | mm | mm | | €/pièce | |
| 230 | 22,23 | 10 | 2,5 | 4234208010 | 46,62 | 1 |

(000E)



Disque à tronçonner diamanté, soudé au laser

- Concentration élevée de diamant
- Durée de vie prolongée
- Coupe à sec pour meuleuse d'angle
- Pour le béton, le béton armé, le béton lavé, les tuiles, les briques, les briques cuites mi-dures, les matériaux de construction

| Ø extérieur | Ø d'alésage | Largeur des segments | Hauteur des segments | Vitesse de rotation max. | Réf. | Prix | Q min. cde pièce |
|-------------|-------------|----------------------|----------------------|--------------------------|------------|---------|------------------|
| mm | mm | mm | mm | tr/mn | | €/pièce | |
| 115 | 22,23 | 2,3 | 10 | 16600 | 4234203010 | 25,18 | 1 |
| 125 | 22,23 | 2,4 | 10 | 15200 | 4234203013 | 29,90 | 1 |
| 180 | 22,23 | 2,5 | 10 | 10600 | 4234203016 | 52,47 | 1 |
| 230 | 22,23 | 2,5 | 10 | 8300 | 4234203019 | 60,98 | 1 |

(000E)



Disque à tronçonner diamanté, soudé au laser

- Concentration moyenne de diamant
- Support stable
- Coupe à sec pour meuleuse d'angle
- Pour tronçonner le béton et les tuiles

| Ø extérieur | Ø d'alésage | Largeur des segments | Hauteur des segments | Vitesse de rotation max. | Réf. | Prix | Q min. cde pièce |
|-------------|-------------|----------------------|----------------------|--------------------------|------------|---------|------------------|
| mm | mm | mm | mm | tr/mn | | €/pièce | |
| 115 | 22,23 | 2,2 | 10 | 16600 | 4234203050 | 17,57 | 1 |
| 125 | 22,23 | 2,2 | 10 | 15200 | 4234203053 | 20,52 | 1 |
| 150 | 22,23 | 2,6 | 10 | 12700 | 4234203054 | 26,96 | 1 |
| 180 | 22,23 | 2,4 | 10 | 10600 | 4234203056 | 32,22 | 1 |
| 230 | 22,23 | 2,6 | 10 | 8300 | 4234203059 | 42,79 | 1 |

(000E)



Disque à tronçonner diamanté, soudé au laser

- Concentration moyenne de diamant
- Support stable
- Coupe à sec et sous arrosage pour tronçonneuse à moteur et scies de table
- Pour tronçonner le béton et les tuiles

| Ø extérieur | Ø d'alésage | Largeur des segments | Hauteur des segments | Vitesse de rotation max. | Réf. | Prix | Q min. cde pièce |
|-------------|-------------|----------------------|----------------------|--------------------------|------------|---------|------------------|
| mm | mm | mm | mm | tr/mn | | €/pièce | |
| 300 | 25,4 | 3,1 | 10 | 6300 | 4234203080 | 76,19 | 1 |
| 350 | 25,4 | 3,3 | 10 | 5400 | 4234203083 | 99,63 | 1 |

(000E)



Disque à tronçonner diamanté

- Coupes exactes, arêtes propres
- Durée de vie prolongée
- Spécialement adapté au tronçonnage de profils en tôle d'acier pour la construction sèche
- Pour la découpe de carreaux, de faïence, de céramique, de granits fins, de grès cérame et de plaques de marbre

| Ø extérieur | Ø d'alésage | Largeur des segments | Vitesse de rotation max. | Réf. | Prix | Q min. cde pièce |
|-------------|-------------|----------------------|--------------------------|------------|---------|------------------|
| mm | mm | mm | tr/mn | | €/pièce | |
| 115 | 22,23 | 1,2 | 16600 | 4234203300 | 36,92 | 1 |
| 125 | 22,23 | 1,2 | 15200 | 4234203303 | 38,66 | 1 |

(000E)



forum
Professional Solutions

Disque à tronçonner diamanté, vitrifié

- Grain de diamant fin
- vitrifié
- Matrices en acier de qualité
- La stabilité de la forme garantit un guidage précis de la coupe
- Pour l'utilisation sur les meuleuses d'angle et les scies de table dans une coupe à sec et sous arrosage
- Pour tronçonner les matériaux émaillés, par ex. les carreaux, la faïence et la céramique

| Ø extérieur | Ø d'alésage | Largeur des segments | Hauteur des segments | Vitesse de rotation max. | Réf. | Prix | Q min. cde pièce |
|-------------|-------------|----------------------|----------------------|--------------------------|------------|---------|------------------|
| mm | mm | mm | mm | tr/mn | | €/pièce | |
| 115 | 22,23 | 1,6 | 8 | 16600 | 4234203150 | 9,67 | 1 |
| 125 | 22,23 | 2,2 | 8 | 15200 | 4234203153 | 10,69 | 1 |
| 150 | 25,4 | 2,2 | 8 | 12700 | 4234203156 | 14,96 | 1 |
| 180 | 25,4 | 2,6 | 8 | 10600 | 4234203159 | 28,73 | 1 |
| 200 | 25,4 | 2,6 | 8 | 9500 | 4234203162 | 33,14 | 1 |
| 230 | 22,23 | 2,6 | 8 | 8300 | 4234203165 | 56,25 | 1 |

(000E)



forum
Professional Solutions

Disque boisseau diamanté

- Doté de segments diamantés en double série
- Rectification à sec pour meuleuse d'angle et ponceuse de sol
- Pour enlever par meulage les résidus, pour aplanir, niveler et rendre le béton rugueux

| Ø extérieur | Ø d'alésage | Hauteur | Vitesse de rotation max. | Réf. | Prix | Q min. cde pièce |
|-------------|-------------|---------|--------------------------|------------|---------|------------------|
| mm | mm | mm | tr/mn | | €/pièce | |
| 125 | 22,23 | 21 | 12200 | 4234203200 | 40,27 | 1 |

(000E)



forum
Professional Solutions

Disque d'ébarbage pour l'acier

- Bonne capacité de meulage et bonne durée de vie
- Convient pour l'acier et la fonte

| Ø extérieur | Épaisseur | Forme de disque | Ø d'alésage | Vitesse de rotation max. | Réf. | Prix | Q min. cde |
|-------------|-----------|-----------------|-------------|--------------------------|------------|---------|------------|
| mm | mm | | mm | tr/mn | | €/pièce | pièce |
| 115 | 6 | coudée | 22,23 | 13300 | 4233603050 | 1,84 | 1 |
| 125 | 6 | coudée | 22,23 | 12200 | 4233603053 | 1,91 | 1 |
| 180 | 8 | coudée | 22,23 | 8500 | 4233603059 | 3,64 | 1 |
| 230 | 7 | coudée | 22,23 | 6600 | 4233603062 | 5,29 | 1 |

(000E)



Disque d'ébarbage PSF STEEL pour l'acier

- Capacité de meulage élevée et bonne durée de vie
- Pour l'usinage des surfaces, des cordons de soudure, le chanfreinage, l'ébavurage et le jointoiment

| Ø extérieur | Épaisseur | Forme de disque | Ø d'alésage | Vitesse de rotation max. | Réf. | Prix | Q min. cde |
|-------------|-----------|-----------------|-------------|--------------------------|------------|---------|------------|
| mm | mm | | mm | tr/mn | | €/pièce | pièce |
| 115 | 7,2 | coudée | 22,23 | 13300 | 4232702050 | 2,47 | 1 |
| 125 | 7,2 | coudée | 22,23 | 12200 | 4232702053 | 3,15 | 1 |
| 178 | 7,2 | coudée | 22,23 | 8600 | 4232702056 | 4,09 | 1 |
| 178 | 8,3 | coudée | 22,23 | 8600 | 4232702059 | 4,70 | 1 |
| 230 | 8,3 | coudée | 22,23 | 6600 | 4232702062 | 8,17 | 1 |

(000E)



Disque d'ébarbage pour l'inox

- Bonne capacité de meulage et bonne durée de vie
- Convient pour l'inox, l'aluminium, les métaux non ferreux et durs, le plastique, la fibre de verre et l'acier

| Ø extérieur | Épaisseur | Forme de disque | Ø d'alésage | Vitesse de rotation max. | Réf. | Prix | Q min. cde |
|-------------|-----------|-----------------|-------------|--------------------------|------------|---------|------------|
| mm | mm | | mm | tr/mn | | €/pièce | pièce |
| 115 | 6 | coudée | 22,23 | 13300 | 4233603100 | 1,93 | 1 |
| 125 | 6 | coudée | 22,23 | 12200 | 4233603103 | 2,03 | 1 |
| 180 | 6 | coudée | 22,23 | 8500 | 4233603106 | 3,78 | 1 |

(000E)



Disque d'ébarbage PSF STEELOX pour l'acier et l'inox

- Capacité de meulage élevée et bonne durée de vie
- Pour l'usinage des surfaces, des cordons de soudure, des soudures d'angle, le jointoiment, le chanfreinage et l'ébavurage

| Ø extérieur | Épaisseur | Forme de disque | Ø d'alésage | Vitesse de rotation max. | Réf. | Prix | Q min. cde |
|-------------|-----------|-----------------|-------------|--------------------------|------------|---------|------------|
| mm | mm | | mm | tr/mn | | €/pièce | pièce |
| 115 | 7,2 | coudée | 22,23 | 13300 | 4232702160 | 2,75 | 1 |
| 125 | 7,2 | coudée | 22,23 | 12200 | 4232702163 | 3,56 | 1 |
| 180 | 7,2 | coudée | 22,23 | 8600 | 4232702166 | 4,55 | 1 |

(000E)



Disque d'ébarbage pour l'inox

- Grain en céramique moulé avec précision 3M™
- Capacité de meulage très élevée et très bonne durée de vie
- Pour éliminer la calamine légère
- Pour l'usinage de l'inox, de l'aluminium et des métaux non-ferreux

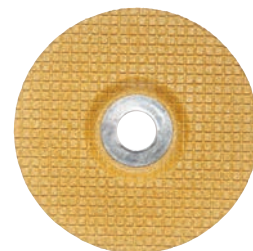

Livraison : avec 2 plateaux.

Remarque : utilisation uniquement avec plateau.

| Ø extérieur | Grain | Épaisseur | Forme de disque | Ø d'alésage | Vitesse de rotation max. | Réf. | Prix | Q min. cde |
|-------------|-------|-----------|-----------------|-------------|--------------------------|------------|---------|------------|
| mm | | mm | | mm | tr/mn | | €/pièce | pièce |
| 115 | 36+ | 3 | coudée | 22,23 | 13300 | 4230907110 | 3,69 | 50 |
| 115 | 80+ | 3 | coudée | 22,23 | 13300 | 4230907113 | 3,62 | 50 |
| 125 | 36+ | 3 | coudée | 22,23 | 12200 | 4230907116 | 4,10 | 50 |
| 125 | 80+ | 3 | coudée | 22,23 | 12200 | 4230907119 | 5,31 | 50 |

(000E)

Meule boisseau SG STEELOX pour l'acier et l'inox

- Corindon (A16)
- Moyennement dur
- Pour l'usinage des cordons de soudure, le chanfreinage, l'ébavurage et le meulage des surfaces
- Pour le traitement de l'acier et de l'acier inoxydable (INOX)



| Ø extérieur | Hauteur | Ø d'alésage | Vitesse de rotation max. | Réf. | Prix | Q min. cde |
|-------------|---------|-------------|--------------------------|------------|---------|------------|
| mm | mm | mm | tr/mn | | €/pièce | pièce |
| 110 | 55 | 22,23 | 8600 | 4232704010 | 17,77 | 1 |

(000D)



Meule boisseau SG CAST+STONE pour la fonte et la pierre

- Carbure de silicium (C16)
- Moyennement dur
- Rectification à sec et sous arrosage, meulage des surfaces, chanfreinage et ébavurage
- Pour l'usinage des pierres naturelles et artificielles, de la fonte et de l'enveloppe de fonte



| Ø extérieur | Hauteur | Ø d'alésage | Vitesse de rotation max. | Réf. | Prix | Q min. cde |
|-------------|---------|-------------|--------------------------|------------|---------|------------|
| mm | mm | mm | tr/mn | | €/pièce | pièce |
| 110 | 55 | 22,23 | 8600 | 4232704013 | 18,87 | 1 |

(000D)



Disque à lamelles, corindon zirconium, droit

- Corindon zirconium
- Plateau en fibre de verre
- Pour l'usinage de l'acier et l'inco
- Convient pour l'inco, l'aluminium, les métaux non ferreux et durs, le plastique, la fibre de verre et l'acier



| Ø extérieur mm | Grain | Forme de disque | Ø d'alésage mm | Vitesse de rotation max. tr/mn | Réf. | Prix €/pièce | Q min. cde pièce |
|-------------------|-------|--------------------|-------------------|--------------------------------------|------------|-----------------|------------------------|
| 115 | 40 | droite | 22,23 | 13300 | 4233903100 | 2,61 | 1 |
| 115 | 60 | droite | 22,23 | 13300 | 4233903103 | 2,61 | 1 |
| 115 | 80 | droite | 22,23 | 13300 | 4233903106 | 2,61 | 1 |
| 115 | 120 | droite | 22,23 | 13300 | 4233903109 | 2,61 | 1 |
| 125 | 40 | droite | 22,23 | 12200 | 4233903112 | 2,86 | 1 |
| 125 | 60 | droite | 22,23 | 12200 | 4233903115 | 2,86 | 1 |
| 125 | 80 | droite | 22,23 | 12200 | 4233903118 | 2,86 | 1 |
| 125 | 120 | droite | 22,23 | 12200 | 4233903121 | 2,86 | 1 |

(000E)

Disque à lamelles, corindon zirconium, bombé 12°

- Corindon zirconium
- Plateau en fibre de verre
- Pour l'usinage des surfaces et les soudures sur l'acier et l'inco
- Convient pour l'inco, l'aluminium, les métaux non ferreux et durs, le plastique, la fibre de verre et l'acier



| Ø extérieur mm | Grain | Forme de disque | Ø d'alésage mm | Vitesse de rotation max. tr/mn | Réf. | Prix €/pièce | Q min. cde pièce |
|-------------------|-------|--------------------|-------------------|--------------------------------------|------------|-----------------|------------------------|
| 115 | 40 | bombée 12° | 22,23 | 13300 | 4233901010 | 2,61 | 1 |
| 115 | 60 | bombée 12° | 22,23 | 13300 | 4233901013 | 2,61 | 1 |
| 115 | 80 | bombée 12° | 22,23 | 13300 | 4233901016 | 2,61 | 1 |
| 115 | 120 | bombée 12° | 22,23 | 13300 | 4233901019 | 2,61 | 1 |
| 125 | 40 | bombée 12° | 22,23 | 12200 | 4233901022 | 2,86 | 1 |
| 125 | 60 | bombée 12° | 22,23 | 12200 | 4233901025 | 2,86 | 1 |
| 125 | 80 | bombée 12° | 22,23 | 12200 | 4233901028 | 2,86 | 1 |
| 125 | 120 | bombée 12° | 22,23 | 12200 | 4233901031 | 2,86 | 1 |

(000E)

Disque à lamelles, corindon zirconium, bombé 6°

- Corindon zirconium
- Plateau en fibre de verre
- Pour le ponçage de surface, l'usinage des arêtes et des cordons de soudure sur l'inco, l'aluminium, les métaux non ferreux, les métaux durs, le plastique et la fibre de verre ainsi que l'acier



| Ø extérieur mm | Grain | Forme de disque | Ø d'alésage mm | Vitesse de rotation max. tr/mn | Réf. | Prix €/pièce | Q min. cde pièce |
|-------------------|-------|--------------------|-------------------|--------------------------------------|------------|-----------------|------------------------|
| 115 | 40 | bombée 6° | 22,23 | 13300 | 4233903300 | 2,61 | 1 |
| 115 | 60 | bombée 6° | 22,23 | 13300 | 4233903303 | 2,61 | 1 |
| 115 | 80 | bombée 6° | 22,23 | 13300 | 4233903306 | 2,61 | 1 |
| 115 | 120 | bombée 6° | 22,23 | 13300 | 4233903309 | 2,61 | 1 |
| 125 | 40 | bombée 6° | 22,23 | 12200 | 4233903312 | 2,86 | 1 |
| 125 | 60 | bombée 6° | 22,23 | 12200 | 4233903315 | 2,86 | 1 |
| 125 | 80 | bombée 6° | 22,23 | 12200 | 4233903318 | 2,86 | 1 |
| 125 | 120 | bombée 6° | 22,23 | 12200 | 4233903321 | 2,86 | 1 |
| 180 | 40 | bombée 6° | 22,23 | 8500 | 4233903324 | 6,43 | 1 |
| 180 | 60 | bombée 6° | 22,23 | 8500 | 4233903327 | 6,43 | 1 |
| 180 | 80 | bombée 6° | 22,23 | 8500 | 4233903330 | 6,43 | 1 |

(000E)

Disque à lamelles, grain en céramique, bombé 12°

- Grain en céramique
- Plateau en fibre de verre
- Lamelles abrasives en polyester, avec additifs actifs pour le ponçage
- Résistance maximale à l'usure des grains abrasifs, même en cas de sollicitation extrême
- Pour l'usinage des arêtes et des cordons de soudure sur l'acier et l'inox ainsi que pour l'usinage des aciers fortement alliés, des aciers au chrome et au chrome-nickel, du laiton, du bronze, de l'aluminium, des métaux non ferreux, des métaux durs, du plastique et du plastique renforcé de fibres de verre (PRV)



| Ø extérieur mm | Grain | Forme de disque | Ø d'alésage mm | Vitesse de rotation max. tr/mn | Réf. | Prix €/pièce | Q min. cde pièce |
|-------------------|-------|--------------------|-------------------|--------------------------------------|------------|-----------------|------------------------|
| 115 | 40 | bombée 12° | 22,23 | 13300 | 4233903350 | 4,39 | 1 |
| 115 | 60 | bombée 12° | 22,23 | 13300 | 4233903353 | 4,39 | 1 |
| 115 | 80 | bombée 12° | 22,23 | 13300 | 4233903356 | 4,39 | 1 |
| 125 | 40 | bombée 12° | 22,23 | 12200 | 4233903359 | 5,09 | 1 |
| 125 | 60 | bombée 12° | 22,23 | 12200 | 4233903362 | 5,09 | 1 |
| 125 | 80 | bombée 12° | 22,23 | 12200 | 4233903365 | 5,09 | 1 |

(000E)

Disque à lamelles POLIFAN A SG STEELOX

- Corindon
- Plateau en fibre de verre
- Haute performance d'usinage et durée de vie très élevée
- Fabriqué sans ajout d'agents contenant du fer, du soufre et du chlore
- Pour l'usinage des surfaces et des cordons de soudure sur l'acier, l'inox et la matière plastique



| Ø extérieur mm | Grain | Forme de disque | Ø d'alésage mm | Vitesse de rotation max. tr/mn | Réf. | Prix €/pièce | Q min. cde pièce |
|-------------------|-------|--------------------|-------------------|--------------------------------------|------------|-----------------|------------------------|
| 115 | 40 | droite | 22,23 | 13300 | 4233002100 | 5,06 | 1 |
| 115 | 60 | droite | 22,23 | 13300 | 4233002103 | 5,06 | 1 |
| 115 | 80 | droite | 22,23 | 13300 | 4233002106 | 5,06 | 1 |
| 115 | 120 | droite | 22,23 | 13300 | 4233002109 | 5,06 | 1 |
| 115 | 40 | bombée | 22,23 | 13300 | 4233002112 | 5,06 | 1 |
| 115 | 60 | bombée | 22,23 | 13300 | 4233002115 | 5,06 | 1 |
| 115 | 80 | bombée | 22,23 | 13300 | 4233002118 | 5,06 | 1 |
| 115 | 120 | bombée | 22,23 | 13300 | 4233002121 | 5,06 | 1 |
| 125 | 40 | droite | 22,23 | 12200 | 4233002124 | 5,45 | 1 |
| 125 | 60 | droite | 22,23 | 12200 | 4233002127 | 5,45 | 1 |
| 125 | 80 | droite | 22,23 | 12200 | 4233002130 | 5,45 | 1 |
| 125 | 120 | droite | 22,23 | 12200 | 4233002133 | 5,45 | 1 |
| 125 | 40 | bombée | 22,23 | 12200 | 4233002136 | 5,45 | 1 |
| 125 | 60 | bombée | 22,23 | 12200 | 4233002139 | 5,45 | 1 |
| 125 | 80 | bombée | 22,23 | 12200 | 4233002142 | 5,45 | 1 |
| 125 | 120 | bombée | 22,23 | 12200 | 4233002145 | 5,45 | 1 |

(000E)

Roue à lamelles WSM 617

- Corindon
- Spécialement pour l'ébavurage
- Les bords sont arrondis
- Plus de bavures secondaires
- Idéale pour supprimer des revêtements superficiels
- La rectification intermédiaire n'est généralement pas nécessaire avant le nouveau revêtement
- Pour l'usinage de l'acier, de l'inox, de la matière plastique, du bois et de la peinture



| Grain | Ø extérieur mm | Largeur utile mm | Porte-outils | Vitesse de rotation max. tr/mn | Réf. | Prix €/pièce | Q min. cde pièce |
|-------|-------------------|---------------------|--------------|--------------------------------------|------------|-----------------|------------------------|
| 40 | 125 | 20 | M14 | 12200 | 4234814010 | 15,03 | 1 |
| 60 | 125 | 20 | M14 | 12200 | 4234814013 | 15,03 | 1 |
| 80 | 125 | 20 | M14 | 12200 | 4234814016 | 15,95 | 1 |
| 120 | 125 | 20 | M14 | 12200 | 4234814019 | 15,95 | 1 |

(000D)

Disque à lamelles en intissé, bombé

- Intissé
- Plateau en fibre de verre
- Adapté au meulage des surfaces et des bords
- Préparation et polissage des cordons de soudure, préparation des surfaces à peindre ainsi que décalaminage et dérouillage
- Pour l'usinage de l'inox, l'aluminium, les métaux non ferreux, le plastique et la fibre de verre ainsi que l'acier

| Ø extérieur | Degré de finesse | Ø d'alésage | Vitesse de rotation max. | Réf. | Prix | Q min. cde |
|-------------|------------------|-------------|--------------------------|------------|---------|------------|
| mm | | mm | tr/mn | | €/pièce | pièce |
| 115 | grossier | 22,23 | 13300 | 4233903500 | 6,10 | 1 |
| 115 | moyen | 22,23 | 13300 | 4233903503 | 6,10 | 1 |
| 115 | très fin | 22,23 | 13300 | 4233903506 | 6,10 | 1 |
| 125 | grossier | 22,23 | 12200 | 4233903509 | 6,98 | 1 |
| 125 | moyen | 22,23 | 12200 | 4233903512 | 6,98 | 1 |
| 125 | très fin | 22,23 | 12200 | 4233903515 | 6,98 | 1 |

(000D)



Disque intissé pour soudure en angle

- Intissé abrasif avec structure spéciale pour liants de grains
- Enlèvement de matériau et finition en une seule opération
- Pour le nettoyage et le nivellement des soudures d'angle ainsi que pour le ponçage fin en préparation au polissage
- Pour l'usinage de l'acier, de la fonte, de l'aluminium et des métaux non ferreux

| Ø extérieur | Degré de finesse | Ø d'alésage | Vitesse de rotation max. | Réf. | Prix | Q min. cde |
|-------------|------------------|-------------|--------------------------|------------|---------|------------|
| mm | | mm | tr/mn | | €/pièce | pièce |
| 125 | mi-souple | 22,23 | 10000 | 4230910050 | 15,76 | 1 |
| 125 | mi-dur | 22,23 | 10000 | 4230910053 | 16,79 | 1 |
| 150 | mi-souple | 22,23 | 7500 | 4230910056 | 20,16 | 1 |
| 150 | mi-dur | 22,23 | 7500 | 4230910059 | 23,27 | 1 |

(000D)



Disque de décapage en corindon, droit

- En corindon
- Intissé robuste
- Plateau en fibre de verre
- Pour l'élimination de la rouille, de la corrosion, des revêtements et des peintures
- Pour le nettoyage des surfaces métalliques et des cordons de soudure
- Pour l'usinage de l'acier, de l'inox, de la fonte, de la matière plastique, du PRV et du bois ainsi que de la pierre

| Ø extérieur mm | Degré de finesse | Ø d'alésage mm | Vitesse de rotation max. tr/mn | Réf. | Prix €/pièce | Q min. cde pièce |
|-------------------|------------------|-------------------|-----------------------------------|------------|-----------------|---------------------|
| 115 | extra-grossier | 22,23 | 11000 | 4230907310 | 7,13 | 1 |
| 125 | extra-grossier | 22,23 | 10000 | 4230907313 | 7,80 | 1 |

(000G)



Disque de décapage XT-RD Pro Extra Cut, droit

- Scotch-Brite™
- Corindon
- Intissé
- Plateau en fibre de verre
- Adapté au dérouillage, au décapage, au nettoyage des cordons de soudure
- Élimination des encrassements importants et des revêtements de surface
- Convient pour l'acier, l'inox, les métaux non ferreux, les métaux durs et la peinture, mais aussi pour la fonte, le plastique et le bois

| Ø extérieur mm | Degré de finesse | Ø d'alésage mm | Vitesse de rotation max. tr/mn | Réf. | Prix €/pièce | Q min. cde pièce |
|-------------------|------------------|-------------------|-----------------------------------|------------|-----------------|---------------------|
| 115 | extra-grossier | 22,23 | 13000 | 4230907280 | 16,90 | 1 |
| 125 | extra-grossier | 22,23 | 12000 | 4230907283 | 19,48 | 1 |

(000E)



Disque de décapage en corindon céramique, droit

- En corindon céramique
- Intissé très robuste et dur
- Plateau en fibre de verre
- Performance de nettoyage très rapide et très agressive, durée de vie extrêmement longue
- Élimine la rouille, les résidus de corrosion, la calamine tenace, les peintures, les colles, les couleurs de ternissement, etc.
- Pour le nettoyage des cordons de soudure, convient pour le ponçage des arêtes
- Pour le traitement de l'acier, de l'inox, de l'aluminium, des métaux non ferreux et de la peinture

| Ø extérieur mm | Degré de finesse | Forme de disque | Ø d'alésage mm | Vitesse de rotation max. tr/mn | Réf. | Prix €/pièce | Q min. cde pièce |
|-------------------|------------------|-----------------|-------------------|-----------------------------------|------------|-----------------|---------------------|
| 115 | extra-grossier | droite | 22,23 | 9800 | 4230907320 | 10,30 | 1 |

(000E)



Disque de décapage en corindon, droit

- Corindon
- Intissé robuste
- Grain abrasif avec liaison en résine synthétique
- Une structure souple qui s'adapte aux contours de la surface
- Élimine la rouille, les résidus de corrosion, la calamine, les peintures, les colles, les couleurs de ternissement, etc.
- Convient pour le nettoyage des cordons de soudure
- Pour le traitement de l'acier, de l'aluminium, des métaux non ferreux et de la peinture

| Ø extérieur mm | Degré de finesse | Ø d'alésage mm | Vitesse de rotation max. tr/mn | Réf. | Prix €/pièce | Q min. cde pièce |
|-------------------|------------------|-------------------|-----------------------------------|------------|-----------------|---------------------|
| 100 | extra-grossier | 13 | 8000 | 4230907330 | 4,75 | 1 |
| 150 | extra-grossier | 13 | 5350 | 4230907333 | 7,69 | 1 |

(000E)



Disque de décapage, grain en céramique, droit

- Grain en céramique
- Intissé très robuste et dur
- Performance de nettoyage très rapide et très agressive, durée de vie extrêmement longue
- Élimine la rouille, les résidus de corrosion, la calamine, les peintures, les colles, les couleurs de ternissement, etc.
- Convient pour le ponçage des bords et le nettoyage des cordons de soudure
- Pour le traitement de l'acier, de l'aluminium, des métaux non ferreux et de la peinture

forum
Professional Solutions

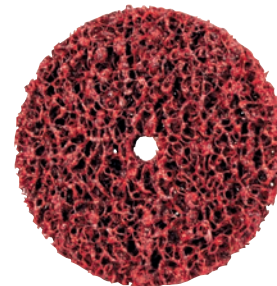

| Ø extérieur mm | Degré de finesse | Ø d'alésage mm | Vitesse de rotation max. tr/mn | Réf. | Prix €/pièce | Q min. cde pièce |
|-------------------|------------------|-------------------|-----------------------------------|------------|-----------------|---------------------|
| 100 | extra-grossier | 13 | 8000 | 4230907336 | 5,45 | 1 |
| 150 | extra-grossier | 13 | 5350 | 4230907339 | 8,86 | 1 |

(000E)

Mandrin porte-outils pour disques de décapage

| Plage de serrage mm | Disques à fixer | Ø de tige mm | Réf. | Prix €/pièce | Q min. cde pièce |
|------------------------|-----------------|-----------------|------------|-----------------|---------------------|
| 13 | 1 | 6 | 4230907340 | 10,93 | 1 |
| 13 | 2 | 8 | 4230907343 | 15,01 | 1 |

(000E)

forum
Professional Solutions



Mandrin de serrage MN-AC pour disques de décapage

- Pour serrer les disques de décapage Scotch-Brite™

| Pour Ø d'alésage mm | Ø de tige mm | Disques à fixer | Plage de serrage mm | Réf. | Prix €/pièce | Q min. cde pièce |
|------------------------|-----------------|-----------------|------------------------|------------|-----------------|---------------------|
| 13 | 6 | 1 | 19 | 4230907400 | 11,32 | 1 |
| 13 | 8 | 2 | 25 | 4230907403 | 15,55 | 1 |

(000E)

3M



Disque abrasif COMBIDISC CD A-FORTE

- Corindon
- Support tissé
- Rectification froide, capacité de meulage élevée et bonne durée de vie
- Pour les travaux de ponçage universels sur l'acier, la fonte d'acier, les métaux non ferreux, les alliages d'aluminium durs, la fonte, les matières plastiques, les autres matériaux

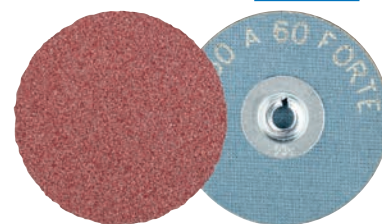

| Ø extérieur | Grain | Réf. | Prix | Q min. cde pièce |
|-------------|-------|------------|---------|------------------|
| mm | | | €/pièce | |
| 50 | 60 | 4234002300 | 1,49 | 1 |
| 50 | 80 | 4234002303 | 1,49 | 1 |
| 50 | 120 | 4234002306 | 1,49 | 1 |
| 75 | 60 | 4234002310 | 2,09 | 1 |
| 75 | 80 | 4234002313 | 2,09 | 1 |
| 75 | 120 | 4234002316 | 2,09 | 1 |

(000E)

Disque abrasif COMBIDISC CD Z

- Corindon zirconium
- Support tissé
- Capacité d'abrasion élevée
- Travaux de ponçage grossiers sur des métaux durs

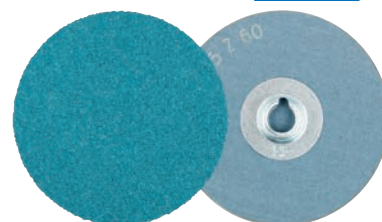

| Ø extérieur | Grain | Réf. | Prix | Q min. cde pièce |
|-------------|-------|------------|---------|------------------|
| mm | | | €/pièce | |
| 50 | 60 | 4234004030 | 1,80 | 1 |
| 50 | 80 | 4234004033 | 1,80 | 1 |
| 75 | 60 | 4234004040 | 2,61 | 1 |
| 75 | 80 | 4234004043 | 2,61 | 1 |

(000E)

Disque abrasif COMBIDISC CD CO-COOL

- Grain en céramique
- Support tissé
- Meulage à froid
- Pas d'ajout
- Capacité d'enlèvement très élevée
- Pour un meulage agressif avec une capacité d'enlèvement de matière maximale sur des matériaux durs et de mauvaise conductivité thermique

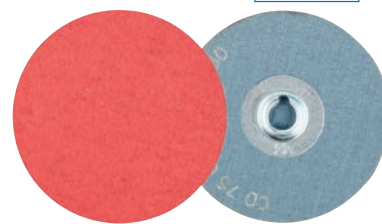

| Ø extérieur | Grain | Réf. | Prix | Q min. cde pièce |
|-------------|-------|------------|---------|------------------|
| mm | | | €/pièce | |
| 50 | 24 | 4234005010 | 2,43 | 1 |
| 50 | 36 | 4234005013 | 2,34 | 1 |
| 50 | 60 | 4234005016 | 2,03 | 1 |
| 50 | 80 | 4234005019 | 1,98 | 1 |
| 50 | 120 | 4234005022 | 1,98 | 1 |
| 75 | 24 | 4234005025 | 3,24 | 1 |
| 75 | 36 | 4234005028 | 3,11 | 1 |
| 75 | 60 | 4234005031 | 2,84 | 1 |
| 75 | 80 | 4234005034 | 2,81 | 1 |
| 75 | 120 | 4234005037 | 2,81 | 1 |

(000E)

Disque en intissé COMBIDISC CD, modèle tendre VRW

- Corindon
- Intissé abrasif, tendre
- Souple
- Pour un meulage fin des surfaces, contours et pour travaux de nettoyage sur les métaux et vernis
- Lors du ponçage, l'ajout d'huile ou d'eau permet d'obtenir des surfaces encore plus fines, un ponçage sans échauffement et une meilleure durée de vie



| Ø extérieur mm | Grain | Réf. | Prix €/pièce | Q min. cde pièce |
|-------------------|-------|------------|-----------------|------------------------|
| 50 | 180 | 4234004050 | 2,39 | 1 |
| 50 | 100 | 4234004053 | 2,47 | 1 |
| 75 | 180 | 4234004060 | 3,64 | 1 |
| 75 | 100 | 4234004063 | 4,03 | 1 |

(000E)

Disque COMBIDISC-POLICLEAN CD PCLR

- Feutre de décapage
- Souple
- Pour les travaux de nettoyage grossiers, pour éliminer le vernis, la calamine, les colorations thermiques, les résidus de rouille et de colle
- Utiliser uniquement des supports pour disques abrasifs durs ou moyennement durs



| Ø extérieur mm | Degré de finesse | Réf. | Prix €/pièce | Q min. cde pièce |
|-------------------|------------------|------------|-----------------|------------------------|
| 50 | grossier | 4234004070 | 8,46 | 1 |
| 75 | grossier | 4234004080 | 12,13 | 1 |

(000E)

Support de disques COMBIDISC pour feuilles abrasives

- Pour recevoir les feuilles abrasives COMBIDISC, les disques en intissé et les disques POLICLEAN



tendre



mi-dur



dur

| Pour Ø de meule mm | Dureté | Ø de tige mm | Réf. | Prix €/pièce | Q min. cde pièce |
|-----------------------|--------|-----------------|------------|-----------------|------------------------|
| 50 | tendre | 6 | 4234004090 | 30,17 | 1 |
| 50 | mi-dur | 6 | 4234004093 | 26,46 | 1 |
| 50 | dur | 6 | 4234004096 | 33,88 | 1 |
| 75 | tendre | 6 | 4234004100 | 36,11 | 1 |
| 75 | mi-dur | 6 | 4234004103 | 30,80 | 1 |
| 75 | dur | 6 | 4234004106 | 39,13 | 1 |

(000E)

Mini COMBIDISC POLIFAN CD-PFF A

- Corindon
- Lamelles tissées
- Pour les travaux de meulage grossier avec une bonne capacité d'enlèvement des copeaux
- Idéal pour meuler les cordons de soudure aux endroits difficilement accessibles

Remarque : durée de vie et capacité d'enlèvement de matière multipliées par rapport aux feuilles abrasives.

| Ø extérieur mm | Grain | Vitesse de rotation préconisée tr/mn | Réf. | Prix €/pièce | Q min. cde pièce |
|-------------------|-------|--|------------|-----------------|------------------------|
| 50 | 40 | 12000-14000 | 4234007010 | 5,74 | 1 |
| 50 | 60 | 12000-14000 | 4234007013 | 5,74 | 1 |
| 50 | 80 | 12000-14000 | 4234007016 | 5,74 | 1 |
| 75 | 40 | 8000-10000 | 4234007019 | 5,81 | 1 |
| 75 | 60 | 8000-10000 | 4234007022 | 5,81 | 1 |
| 75 | 80 | 8000-10000 | 4234007025 | 5,81 | 1 |

(000E)

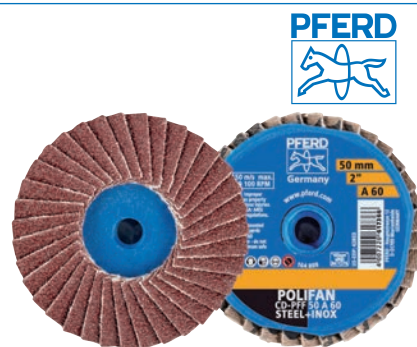

Mini COMBIDISC POLIFAN CD-PFF Z

- Corindon zirconium
- Lamelles tissées
- Pour les travaux de meulage grossier avec une bonne capacité d'enlèvement des copeaux et longue durée de vie
- Idéal pour meuler les cordons de soudure aux endroits difficilement accessibles

Remarque : durée de vie et capacité d'enlèvement de matière multipliées par rapport aux feuilles abrasives. Meilleurs résultats de ponçage avec une pression d'appui accrue.

| Ø extérieur mm | Grain | Vitesse de rotation préconisée tr/mn | Réf. | Prix €/pièce | Q min. cde pièce |
|-------------------|-------|--|------------|-----------------|------------------------|
| 50 | 40 | 12000-14000 | 4234007028 | 5,98 | 1 |
| 50 | 60 | 12000-14000 | 4234007031 | 5,98 | 1 |
| 50 | 80 | 12000-14000 | 4234007034 | 5,98 | 1 |
| 75 | 40 | 8000-10000 | 4234007037 | 6,03 | 1 |
| 75 | 60 | 8000-10000 | 4234007040 | 6,03 | 1 |
| 75 | 80 | 8000-10000 | 4234007043 | 6,03 | 1 |

(000E)

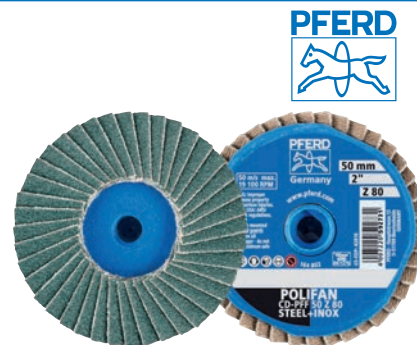

Support BO PFF pour Mini COMBIDISC POLIFAN

| Pour Ø de meule mm | Ø de tige mm | Réf. | Prix €/pièce | Q min. cde pièce |
|-----------------------|-----------------|------------|-----------------|------------------------|
| 50 | 6 | 4234007080 | 5,35 | 1 |
| 75 | 6 | 4234007083 | 5,35 | 1 |

(000E)



Meule en fibre COMBICLICK CC-FS CO-COOL

- Grain en céramique
- Meulage agressif avec capacité d'enlèvement maximale
- Pas d'ajout
- Meulage à froid
- Convient aux travaux de rectification sur les aciers alliés et non alliés, la fonte et les couches métalliques dures
- Utilisation uniquement avec plateaux COMBICLICK



| Ø extérieur mm | Grain | Réf. | Prix €/pièce | Q min. cde pièce |
|-------------------|-------|------------|-----------------|------------------------|
| 115 | 24 | 4234301013 | 4,48 | 1 |
| 115 | 36 | 4234301016 | 3,98 | 1 |
| 115 | 50 | 4234301022 | 3,15 | 1 |
| 115 | 60 | 4234301025 | 2,63 | 1 |
| 115 | 80 | 4234301028 | 2,36 | 1 |
| 115 | 120 | 4234301034 | 2,36 | 1 |
| 125 | 24 | 4234302013 | 4,82 | 1 |
| 125 | 36 | 4234302016 | 4,25 | 1 |
| 125 | 50 | 4234302022 | 3,37 | 1 |
| 125 | 60 | 4234302025 | 2,88 | 1 |
| 125 | 80 | 4234302028 | 2,61 | 1 |
| 125 | 120 | 4234302034 | 2,61 | 1 |

(000E)

Plateau COMBICLICK CC-GT pour disques abrasifs en fibre

- Mi-dur, pour une utilisation sur l'acier
- Système de refroidissement et de serrage rapide breveté
- Des fentes de refroidissement situées dans le plateau garantissent un débit d'air élevé
- Réduction nette de la charge thermique de l'abrasion et de la pièce
- Le système de serrage rapide réduit les temps de remplacement des outils



| Pour Ø de meule mm | Porte-outils | Réf. | Prix €/pièce | Q min. cde pièce |
|-----------------------|--------------|------------|-----------------|------------------------|
| 115/125 | M14 | 4234304010 | 36,61 | 1 |

(000E)

Disque en fibre, corindon

- Corindon
- Matériau du support en fibre vulcanisée
- Avec trou intérieur et fente cruciforme
- Pour l'usinage de l'acier, de l'inox, de la fonte, de l'aluminium et des métaux non ferreux

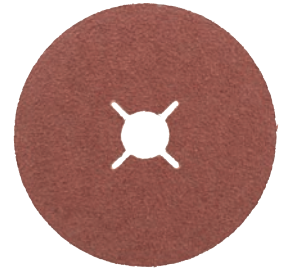

| Ø extérieur | Grain | Ø d'alésage | Réf. | Prix | UP | Q min. cde pièce |
|-------------|-------|-------------|------------|--------|------------|------------------|
| mm | | mm | | € | | |
| 115 | 16 | 22 | 4234501010 | 69,12 | 100 pièces | 1 |
| 115 | 24 | 22 | 4234501013 | 50,54 | 100 pièces | 1 |
| 115 | 36 | 22 | 4234501016 | 42,14 | 100 pièces | 1 |
| 115 | 40 | 22 | 4234501019 | 39,02 | 100 pièces | 1 |
| 115 | 60 | 22 | 4234501025 | 36,92 | 100 pièces | 1 |
| 115 | 80 | 22 | 4234501028 | 35,46 | 100 pièces | 1 |
| 115 | 100 | 22 | 4234501031 | 35,46 | 100 pièces | 1 |
| 115 | 120 | 22 | 4234501034 | 35,46 | 100 pièces | 1 |
| 125 | 16 | 22 | 4234503010 | 76,95 | 100 pièces | 1 |
| 125 | 24 | 22 | 4234503013 | 66,58 | 100 pièces | 1 |
| 125 | 36 | 22 | 4234503016 | 60,03 | 100 pièces | 1 |
| 125 | 40 | 22 | 4234503019 | 55,21 | 100 pièces | 1 |
| 125 | 60 | 22 | 4234503025 | 50,80 | 100 pièces | 1 |
| 125 | 80 | 22 | 4234503028 | 47,81 | 100 pièces | 1 |
| 125 | 100 | 22 | 4234503031 | 47,81 | 100 pièces | 1 |
| 125 | 120 | 22 | 4234503034 | 47,81 | 100 pièces | 1 |
| 180 | 16 | 22 | 4234505010 | 146,68 | 100 pièces | 1 |
| 180 | 24 | 22 | 4234505013 | 110,45 | 100 pièces | 1 |
| 180 | 36 | 22 | 4234505016 | 99,50 | 100 pièces | 1 |
| 180 | 40 | 22 | 4234505019 | 96,12 | 100 pièces | 1 |
| 180 | 60 | 22 | 4234505025 | 81,00 | 100 pièces | 1 |
| 180 | 80 | 22 | 4234505028 | 80,03 | 100 pièces | 1 |
| 180 | 100 | 22 | 4234505031 | 80,03 | 100 pièces | 1 |
| 180 | 120 | 22 | 4234505034 | 80,03 | 100 pièces | 1 |

(000E)

Disque en fibre CS 565

- Corindon zirconium
- Matériau du support en fibre vulcanisée
- Capacité d'enlèvement élevée
- Avec trou intérieur et fente cruciforme
- Pour gros travaux de rectification



| Ø extérieur | Grain | Ø d'alésage | Réf. | Prix | Q min. cde pièce |
|-------------|-------|-------------|------------|---------|------------------|
| mm | | mm | | €/pièce | |
| 115 | 24 | 22 | 4234536010 | 0,83 | 1 |
| 115 | 36 | 22 | 4234536013 | 0,77 | 1 |
| 115 | 40 | 22 | 4234536016 | 0,72 | 1 |
| 115 | 60 | 22 | 4234536019 | 0,63 | 1 |
| 115 | 80 | 22 | 4234536022 | 0,59 | 1 |
| 125 | 24 | 22 | 4234536050 | 0,99 | 1 |
| 125 | 36 | 22 | 4234536053 | 0,92 | 1 |
| 125 | 40 | 22 | 4234536056 | 0,83 | 1 |
| 125 | 60 | 22 | 4234536059 | 0,72 | 1 |
| 125 | 80 | 22 | 4234536062 | 0,70 | 1 |
| 125 | 100 | 22 | 4234536065 | 0,70 | 1 |

(000E)

Plateau pour disques abrasifs

- Très résistant, élastique, résistant à l'usure et à l'abrasion
- Pour des vitesses de rotation jusqu'à 80 m/s max.

| Pour Ø de meule mm | Porte-outils | Réf. | Prix €/pièce | Q min. cde pièce |
|-----------------------|--------------|------------|-----------------|------------------------|
| 115 | M14 | 4234513010 | 3,96 | 1 |
| 125 | M14 | 4234513013 | 4,32 | 1 |
| 180 | M14 | 4234513016 | 6,88 | 1 |

(000E)



forum
Professional Solutions

Plateau pour disques abrasifs en fibre, avec ailettes

- Très résistant, élastique, résistant à l'usure et à l'abrasion
- Pour des vitesses de rotation jusqu'à 80 m/s max.

| Pour Ø de meule mm | Porte-outils | Réf. | Prix €/pièce | Q min. cde pièce |
|-----------------------|--------------|------------|-----------------|------------------------|
| 115 | M14 | 4234513011 | 6,62 | 1 |
| 125 | M14 | 4234513014 | 7,22 | 1 |

(000E)



forum
Professional Solutions

Disque auto-agrippant en corindon

- En corindon
- Support en papier avec velours auto-agrippant
- Pour le meulage du bois, de l'acier, de l'aluminium, des métaux non ferreux, du plastique et du plastique renforcé de fibres de verre ainsi que de la peinture et pour le ponçage à la spatule

| Ø extérieur mm | Grain | Réf. | Prix € | UP | Q min. cde pièce |
|-------------------|-------|------------|-----------|------------|------------------------|
| 115 | 40 | 4234514010 | 23,78 | 100 pièces | 1 |
| 115 | 60 | 4234514013 | 23,78 | 100 pièces | 1 |
| 115 | 80 | 4234514016 | 20,27 | 100 pièces | 1 |
| 115 | 100 | 4234514019 | 20,27 | 100 pièces | 1 |
| 115 | 120 | 4234514022 | 20,27 | 100 pièces | 1 |
| 115 | 150 | 4234514025 | 20,27 | 100 pièces | 1 |
| 115 | 180 | 4234514028 | 20,27 | 100 pièces | 1 |
| 125 | 40 | 4234515010 | 23,78 | 100 pièces | 1 |
| 125 | 60 | 4234515013 | 23,78 | 100 pièces | 1 |
| 125 | 80 | 4234515016 | 20,27 | 100 pièces | 1 |
| 125 | 100 | 4234515019 | 20,27 | 100 pièces | 1 |
| 125 | 120 | 4234515022 | 20,27 | 100 pièces | 1 |
| 125 | 150 | 4234515025 | 20,27 | 100 pièces | 1 |
| 125 | 180 | 4234515028 | 20,27 | 100 pièces | 1 |

(000E)

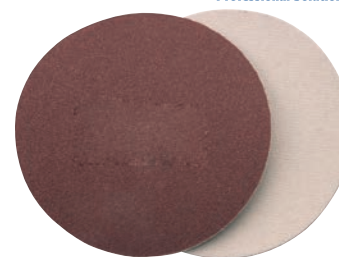

forum
Professional Solutions

Disque en intissé auto-agrippant, en corindon

- Corindon
- Intissé en fibres de nylon
- Support en intissé avec velours auto-agrippant
- Pour le ponçage de l'acier, de l'inox, de la fonte, de l'aluminium et des métaux non ferreux, ainsi que du plastique, de la fibre de verre, du bois et de la peinture

| Ø extérieur mm | Grain | Réf. | Prix € | UP | Q min. cde pièce |
|-------------------|-------|------------|-----------|------------|------------------------|
| 115 | 100 | 4235101010 | 55,62 | 100 pièces | 1 |
| 115 | 280 | 4235101016 | 47,77 | 100 pièces | 1 |
| 125 | 280 | 4235103016 | 59,89 | 100 pièces | 1 |
| 150 | 100 | 4235105010 | 87,37 | 100 pièces | 1 |
| 150 | 180 | 4235105013 | 75,60 | 100 pièces | 1 |
| 150 | 280 | 4235105016 | 75,60 | 100 pièces | 1 |

(000E)

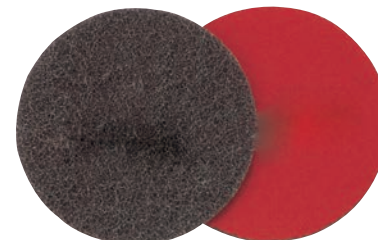

forum
Professional Solutions

Disque en intissé auto-agrippant SC- DH

- Intissé
- Support en tissu avec centrage
- Meilleure adhérence et positionnement précis sur le plateau
- Pour réduire les rugosités, éliminer les couleurs de revenu, lisser les surfaces, pour les travaux de nettoyage et d'ébavurage légers

3M



| Ø extérieur | Degré de finesse | Coloris | Ø d'alésage | Réf. | Prix | Q min. cde pièce |
|-------------|-------------------|---------|-------------|------------|---------|------------------|
| mm | | | mm | | €/pièce | |
| 115 | A coarse/grossier | marron | 22,23 | 4230907450 | 3,22 | 1 |
| 115 | A medium/moyen | rouge | 22,23 | 4230907453 | 3,22 | 1 |
| 115 | A fine/fin | bleu | 22,23 | 4230907456 | 3,22 | 1 |
| 125 | A coarse/grossier | marron | 22,23 | 4230907459 | 3,73 | 1 |
| 125 | A medium/moyen | rouge | 22,23 | 4230907462 | 3,73 | 1 |
| 125 | A fine/fin | bleu | 22,23 | 4230907465 | 3,73 | 1 |

(000E)

Plateau pour disques auto-agrippants

- Modèle mi-dur

forum
Professional Solutions

| Pour Ø de meule | Porte-outils | Réf. | Prix | Q min. cde pièce |
|-----------------|--------------|------------|---------|------------------|
| mm | | | €/pièce | |
| 115 | M14 | 4234522010 | 5,89 | 1 |
| 125 | M14 | 4234522013 | 6,16 | 1 |
| 150 | M14 | 4234522016 | 10,17 | 1 |

(000E)



Plateau pour disques auto-agrippants

- Couche intermédiaire en mousse souple
- Avec centrage
- Pour le traitement des surfaces irrégulières
- Convient pour l'usinage des arêtes

forum
Professional Solutions

| Pour Ø de meule | Porte-outils | Réf. | Prix | Q min. cde pièce |
|-----------------|--------------|------------|---------|------------------|
| mm | | | €/pièce | |
| 115 | M14 | 4234607057 | 21,56 | 1 |
| 125 | M14 | 4234607060 | 22,79 | 1 |

(000G)

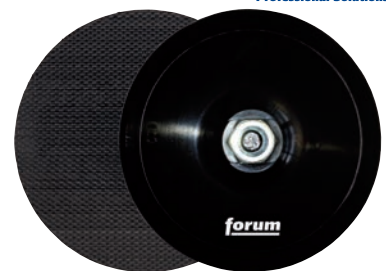

Disque auto-agrippant, corindon

- Corindon
- Support en papier avec velours auto-agrippant
- Bonne capacité d'enlèvement et durée de vie élevée
- Convient pour le meulage de l'acier et du bois ainsi que de l'inox, du plastique, du plastique renforcé de fibres de verre et de la peinture
- Pour Atlas Copco, Black&Decker, Bosch, DeWalt, Festool, Hitachi, Kress, Makita, Metabo et Skil

| Ø extérieur | Grain | Réf. | Prix | UP | Q min. cde pièce |
|-------------|-------|------------|-------|------------|------------------|
| mm | | | € | | |
| 125 | 40 | 4234517010 | 25,56 | 100 pièces | 1 |
| 125 | 60 | 4234517013 | 25,56 | 100 pièces | 1 |
| 125 | 80 | 4234517016 | 22,01 | 100 pièces | 1 |
| 125 | 100 | 4234517019 | 22,01 | 100 pièces | 1 |
| 125 | 120 | 4234517022 | 22,01 | 100 pièces | 1 |
| 125 | 180 | 4234517028 | 22,01 | 100 pièces | 1 |
| 125 | 240 | 4234517034 | 22,01 | 100 pièces | 1 |
| 125 | 320 | 4234517037 | 22,01 | 100 pièces | 1 |

(000E)



Disque auto-agrippant, corindon, pour Festool et Holz-Her

- Corindon
- Support en papier avec velours auto-agrippant
- Bonne capacité d'enlèvement et tenue de coupe élevée
- Convient pour le meulage de l'acier et du bois ainsi que de l'inox, du plastique, du plastique renforcé de fibres de verre et de la peinture
- Pour Festool et Holz-Her

| Ø extérieur | Grain | Réf. | Prix | UP | Q min. cde pièce |
|-------------|-------|------------|-------|------------|------------------|
| mm | | | € | | |
| 150 | 40 | 4234518010 | 33,93 | 100 pièces | 1 |
| 150 | 60 | 4234518013 | 30,42 | 100 pièces | 1 |
| 150 | 80 | 4234518016 | 27,25 | 100 pièces | 1 |
| 150 | 100 | 4234518019 | 27,25 | 100 pièces | 1 |
| 150 | 120 | 4234518022 | 27,25 | 100 pièces | 1 |
| 150 | 180 | 4234518028 | 27,25 | 100 pièces | 1 |
| 150 | 240 | 4234518034 | 27,25 | 100 pièces | 1 |
| 150 | 320 | 4234518037 | 27,25 | 100 pièces | 1 |

(000E)



Disque auto-agrippant, corindon, pour Bosch, ELU, Hitachi und Metabo

- Corindon
- Support en papier avec velours auto-agrippant
- Bonne capacité d'enlèvement et tenue de coupe élevée
- Convient pour le meulage de l'acier et du bois ainsi que de l'inox, du plastique, du plastique renforcé de fibres de verre et de la peinture
- Pour Bosch, ELU, Hitachi et Metabo

| Ø extérieur | Grain | Réf. | Prix | UP | Q min. cde pièce |
|-------------|-------|------------|-------|------------|------------------|
| mm | | | € | | |
| 150 | 40 | 4234519010 | 33,93 | 100 pièces | 1 |
| 150 | 60 | 4234519013 | 30,42 | 100 pièces | 1 |
| 150 | 80 | 4234519016 | 27,25 | 100 pièces | 1 |
| 150 | 100 | 4234519019 | 27,25 | 100 pièces | 1 |
| 150 | 120 | 4234519022 | 27,25 | 100 pièces | 1 |
| 150 | 180 | 4234519028 | 27,25 | 100 pièces | 1 |
| 150 | 240 | 4234519034 | 27,25 | 100 pièces | 1 |
| 150 | 320 | 4234519037 | 27,25 | 100 pièces | 1 |

(000E)



Papier abrasif auto-agrippant, triangulaire, corindon, pour Bosch, Black&Decker et Metabo

- Corindon
- Support en papier avec velours auto-agrippant
- Bonne capacité d'enlèvement et tenue de coupe élevée
- Convient pour le meulage de l'acier et du bois ainsi que de l'inox, du plastique, du plastique renforcé de fibres de verre et de la peinture
- Pour Bosch, Black&Decker et Metabo

forum
Professional Solutions



| Largeur | Longueur | Grain | Réf. | Prix | UP | Q min. cde pièce |
|---------|----------|-------|------------|-------|------------|------------------|
| mm | mm | | | € | | |
| 96 | 96 | 40 | 4234523010 | 18,54 | 100 pièces | 1 |
| 96 | 96 | 60 | 4234523013 | 18,54 | 100 pièces | 1 |
| 96 | 96 | 80 | 4234523016 | 17,14 | 100 pièces | 1 |
| 96 | 96 | 100 | 4234523019 | 17,14 | 100 pièces | 1 |
| 96 | 96 | 120 | 4234523022 | 17,14 | 100 pièces | 1 |
| 96 | 96 | 150 | 4234523025 | 17,14 | 100 pièces | 1 |
| 96 | 96 | 180 | 4234523028 | 17,14 | 100 pièces | 1 |
| 96 | 96 | 240 | 4234523031 | 17,14 | 100 pièces | 1 |
| 96 | 96 | 320 | 4234523034 | 17,14 | 100 pièces | 1 |

(000E)

Disque auto-agrippant, corindon, blanc, pour Atlas Copco, Black&Decker, Bosch, DeWalt, Festool, Hitachi, Kress, Makita, Metabo et Skil

- Corindon
- Support en papier avec velours auto-agrippant
- Bonne capacité d'enlèvement et durée de vie extrêmement élevée
- Adapté au meulage des peintures, des vernis et des mastics
- Pour Atlas Copco, Black&Decker, Bosch, DeWalt, Festool, Hitachi, Kress, Makita, Metabo et Skil

forum
Professional Solutions



| Ø extérieur | Grain | Réf. | Prix | UP | Q min. cde pièce |
|-------------|-------|------------|-------|------------|------------------|
| mm | | | € | | |
| 125 | 40 | 4234520010 | 25,56 | 100 pièces | 1 |
| 125 | 60 | 4234520013 | 25,56 | 100 pièces | 1 |
| 125 | 80 | 4234520016 | 22,01 | 100 pièces | 1 |
| 125 | 100 | 4234520019 | 22,01 | 100 pièces | 1 |
| 125 | 120 | 4234520022 | 22,01 | 100 pièces | 1 |
| 125 | 150 | 4234520025 | 22,01 | 100 pièces | 1 |
| 125 | 180 | 4234520028 | 22,01 | 100 pièces | 1 |
| 125 | 240 | 4234520034 | 22,01 | 100 pièces | 1 |
| 125 | 320 | 4234520037 | 22,01 | 100 pièces | 1 |

(000E)

Disque auto-agrippant, corindon, blanc

- Corindon
- Support en papier avec velours auto-agrippant
- Bonne capacité d'enlèvement et durée de vie extrêmement élevée
- Adapté au meulage des peintures, des vernis et des mastics
- Pour Festool et Holz-Her

forum
Professional Solutions



| Ø extérieur mm | Grain | Réf. | Prix € | UP | Q min. cde pièce |
|-------------------|-------|------------|-----------|------------|------------------------|
| 125 | 40 | 4234529010 | 25,56 | 100 pièces | 1 |
| 125 | 60 | 4234529013 | 25,56 | 100 pièces | 1 |
| 125 | 80 | 4234529016 | 22,01 | 100 pièces | 1 |
| 125 | 100 | 4234529019 | 22,01 | 100 pièces | 1 |
| 125 | 120 | 4234529022 | 22,01 | 100 pièces | 1 |
| 125 | 150 | 4234529025 | 22,01 | 100 pièces | 1 |
| 125 | 180 | 4234529028 | 22,01 | 100 pièces | 1 |
| 125 | 220 | 4234529031 | 22,01 | 100 pièces | 1 |
| 125 | 240 | 4234529034 | 22,01 | 100 pièces | 1 |
| 125 | 320 | 4234529037 | 22,01 | 100 pièces | 1 |
| 125 | 400 | 4234529040 | 22,01 | 100 pièces | 1 |
| 150 | 40 | 4234521010 | 33,93 | 100 pièces | 1 |
| 150 | 60 | 4234521013 | 30,42 | 100 pièces | 1 |
| 150 | 80 | 4234521016 | 27,25 | 100 pièces | 1 |
| 150 | 100 | 4234521019 | 27,25 | 100 pièces | 1 |
| 150 | 120 | 4234521022 | 27,25 | 100 pièces | 1 |
| 150 | 150 | 4234521025 | 27,25 | 100 pièces | 1 |
| 150 | 180 | 4234521028 | 27,25 | 100 pièces | 1 |
| 150 | 220 | 4234521031 | 27,25 | 100 pièces | 1 |
| 150 | 240 | 4234521034 | 27,25 | 100 pièces | 1 |
| 150 | 320 | 4234521037 | 27,25 | 100 pièces | 1 |
| 150 | 400 | 4234521040 | 27,25 | 100 pièces | 1 |

(000E)

Disque auto-agrippant, corindon, blanc

- Corindon
- Support en papier avec velours auto-agrippant
- Bonne capacité d'enlèvement et durée de vie extrêmement élevée
- Adapté au meulage des peintures, des vernis et des mastics
- Pour Bosch, ELU, Hitachi et Metabo

forum
Professional Solutions



| Ø extérieur mm | Grain | Réf. | Prix € | UP | Q min. cde pièce |
|-------------------|-------|------------|-----------|------------|------------------------|
| 150 | 400 | 4234531040 | 27,25 | 100 pièces | 1 |
| 150 | 320 | 4234531037 | 27,25 | 100 pièces | 1 |
| 150 | 240 | 4234531034 | 27,25 | 100 pièces | 1 |
| 150 | 220 | 4234531031 | 27,25 | 100 pièces | 1 |
| 150 | 180 | 4234531028 | 27,25 | 100 pièces | 1 |
| 150 | 150 | 4234531025 | 27,25 | 100 pièces | 1 |
| 150 | 120 | 4234531022 | 27,25 | 100 pièces | 1 |
| 150 | 100 | 4234531019 | 27,25 | 100 pièces | 1 |
| 150 | 80 | 4234531016 | 27,25 | 100 pièces | 1 |
| 150 | 60 | 4234531013 | 30,42 | 100 pièces | 1 |
| 150 | 40 | 4234531010 | 33,93 | 100 pièces | 1 |

(000E)

Éponge abrasive

- Corindon
- Support en mousse
- Pour le meulage du bois, le meulage intermédiaire du vernis et le meulage du plastique



| Degré de finesse | Grain | Longueur | Largeur | Hauteur | Faces utilisables | Réf. | Prix | Q min. cde pièce |
|------------------|--------|----------|---------|---------|-------------------|------------|---------|------------------|
| | | mm | mm | mm | | | €/pièce | |
| gros-sier/moyen | 36/60 | 98 | 69 | 26 | 4 | 4234530010 | 0,99 | 10 |
| moyen/fin | 60/100 | 98 | 69 | 26 | 4 | 4234530013 | 0,99 | 10 |
| moyen | 60 | 98 | 69 | 26 | 4 | 4234530016 | 0,99 | 10 |
| fin | 100 | 98 | 69 | 26 | 4 | 4234530019 | 0,99 | 10 |

(000E)



Éponge abrasive, Hand Fit, 1 face

- Support en mousse en polyuréthane
- Pour l'usinage des pièces profilées



| Degré de finesse | Grain | Longueur | Largeur | Hauteur | Faces utilisables | Réf. | Prix | Q min. cde pièce |
|------------------|-------|----------|---------|---------|-------------------|------------|---------|------------------|
| | | mm | mm | mm | | | €/pièce | |
| moyen | 60 | 90 | 100 | 5 | 1 | 4230907600 | 0,86 | 1 |
| fin | 100 | 90 | 100 | 5 | 1 | 4230907603 | 0,90 | 1 |
| super fin | 220 | 90 | 100 | 5 | 1 | 4230907606 | 0,86 | 1 |

(000E)



Éponge abrasive, 4 faces

- Support en mousse en polyuréthane
- Adaptée au meulage des surfaces



| Degré de finesse | Grain | Longueur | Largeur | Hauteur | Faces utilisables | Réf. | Prix | Q min. cde pièce |
|------------------|-------|----------|---------|---------|-------------------|------------|---------|------------------|
| | | mm | mm | mm | | | €/pièce | |
| moyen | 60 | 100 | 68 | 26 | 4 | 4230907609 | 0,72 | 1 |
| fin | 100 | 100 | 68 | 26 | 4 | 4230907612 | 0,70 | 1 |

(000E)



Éponge abrasive, 2 faces

- Support en mousse en polyuréthane
- Pour l'usinage des pièces profilées



| Degré de finesse | Grain | Longueur | Largeur | Hauteur | Faces utilisables | Réf. | Prix | Q min. cde pièce |
|------------------|-------|----------|---------|---------|-------------------|------------|---------|------------------|
| | | mm | mm | mm | | | €/pièce | |
| moyen | 60 | 125 | 98 | 13 | 2 | 4230907615 | 0,63 | 1 |
| fin | 100 | 125 | 98 | 13 | 2 | 4230907618 | 0,63 | 1 |
| super fin | 180 | 125 | 98 | 13 | 2 | 4230907621 | 0,63 | 1 |

(000E)



Roue à lamelles sur tige

- Corindon
- Corps en tissu abrasif
- Adaptée à la fabrication des moules et des maquettes, des récipients et des appareils
- Pour l'usinage de l'acier, de la fonte, de l'aluminium, des métaux non ferreux, du plastique, de la fibre de verre et du bois

forum
Professional Solutions

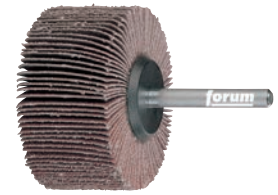

| Ø de tête | Hauteur de la tête | Grain | Ø de tige | Réf. | Prix | Q min. cde |
|-----------|--------------------|-------|-----------|------------|---------|------------|
| mm | mm | | mm | | €/pièce | pièce |
| 30 | 10 | 40 | 6 | 4234803010 | 2,12 | 1 |
| 30 | 10 | 60 | 6 | 4234803013 | 2,12 | 1 |
| 30 | 10 | 80 | 6 | 4234803016 | 2,12 | 1 |
| 30 | 10 | 120 | 6 | 4234803019 | 2,12 | 1 |
| 30 | 10 | 180 | 6 | 4234803022 | 2,12 | 1 |
| 30 | 10 | 240 | 6 | 4234803025 | 2,12 | 1 |
| 30 | 15 | 40 | 6 | 4234804010 | 2,21 | 1 |
| 30 | 15 | 60 | 6 | 4234804013 | 2,21 | 1 |
| 30 | 15 | 80 | 6 | 4234804016 | 2,21 | 1 |
| 30 | 15 | 120 | 6 | 4234804019 | 2,21 | 1 |
| 30 | 15 | 180 | 6 | 4234804022 | 2,21 | 1 |
| 30 | 15 | 240 | 6 | 4234804025 | 2,21 | 1 |
| 40 | 15 | 40 | 6 | 4234805010 | 2,32 | 1 |
| 40 | 15 | 60 | 6 | 4234805013 | 2,32 | 1 |
| 40 | 15 | 80 | 6 | 4234805016 | 2,32 | 1 |
| 40 | 15 | 120 | 6 | 4234805019 | 2,32 | 1 |
| 40 | 15 | 240 | 6 | 4234805025 | 2,32 | 1 |
| 40 | 20 | 40 | 6 | 4234806010 | 2,39 | 1 |
| 40 | 20 | 60 | 6 | 4234806013 | 2,39 | 1 |
| 40 | 20 | 80 | 6 | 4234806016 | 2,39 | 1 |
| 40 | 20 | 120 | 6 | 4234806019 | 2,39 | 1 |
| 40 | 20 | 180 | 6 | 4234806022 | 2,39 | 1 |
| 40 | 20 | 240 | 6 | 4234806025 | 2,39 | 1 |
| 50 | 20 | 40 | 6 | 4234808010 | 3,08 | 1 |
| 50 | 20 | 60 | 6 | 4234808013 | 3,08 | 1 |
| 50 | 20 | 80 | 6 | 4234808016 | 3,08 | 1 |
| 50 | 20 | 120 | 6 | 4234808019 | 3,08 | 1 |
| 50 | 20 | 180 | 6 | 4234808022 | 3,08 | 1 |
| 50 | 20 | 240 | 6 | 4234808025 | 3,08 | 1 |
| 60 | 30 | 40 | 6 | 4234809010 | 3,83 | 1 |
| 60 | 30 | 60 | 6 | 4234809013 | 3,83 | 1 |
| 60 | 30 | 80 | 6 | 4234809016 | 3,83 | 1 |
| 60 | 30 | 120 | 6 | 4234809019 | 3,83 | 1 |
| 60 | 30 | 180 | 6 | 4234809022 | 3,83 | 1 |
| 60 | 30 | 240 | 6 | 4234809025 | 3,83 | 1 |
| 60 | 50 | 40 | 6 | 4234811010 | 5,35 | 1 |
| 60 | 50 | 60 | 6 | 4234811013 | 5,35 | 1 |
| 60 | 50 | 80 | 6 | 4234811016 | 5,35 | 1 |
| 60 | 50 | 120 | 6 | 4234811019 | 5,35 | 1 |
| 60 | 50 | 180 | 6 | 4234811022 | 5,35 | 1 |
| 60 | 50 | 240 | 6 | 4234811025 | 5,35 | 1 |
| 80 | 40 | 40 | 6 | 4234810010 | 6,70 | 1 |
| 80 | 40 | 60 | 6 | 4234810013 | 6,70 | 1 |
| 80 | 40 | 80 | 6 | 4234810016 | 6,70 | 1 |
| 80 | 40 | 120 | 6 | 4234810019 | 6,70 | 1 |
| 80 | 40 | 180 | 6 | 4234810022 | 6,70 | 1 |
| 80 | 40 | 240 | 6 | 4234810025 | 6,70 | 1 |

(000E)

Meule sur tige en intissé

- Mélange de fibres intissées et de tissu abrasif
- Adaptée pour obtenir des surfaces fines
- Pour l'usinage de l'acier, de l'inco, de l'aluminium, des métaux non ferreux, du plastique, de la fibre de verre et du bois



| Ø de tête mm | Hauteur de la tête mm | Degré de finesse | Grain | Type de grain | Ø de tige mm | Réf. | Prix €/pièce | Q min. cde pièce |
|-----------------|--------------------------|------------------|-------|---------------------|-----------------|------------|-----------------|---------------------|
| 50 | 30 | grossier | 60 | Corindon | 6 | 4235113010 | 6,44 | 1 |
| 50 | 30 | moyen | 100 | Corindon | 6 | 4235113013 | 6,44 | 1 |
| 50 | 30 | fin | 150 | Corindon | 6 | 4235113016 | 6,44 | 1 |
| 50 | 30 | très fin | 240 | Carbure de silicium | 6 | 4235113019 | 6,44 | 1 |
| 60 | 30 | grossier | 60 | Corindon | 6 | 4235114010 | 8,42 | 1 |
| 60 | 30 | moyen | 100 | Corindon | 6 | 4235114013 | 8,42 | 1 |
| 60 | 30 | fin | 150 | Corindon | 6 | 4235114016 | 8,42 | 1 |
| 60 | 30 | très fin | 240 | Carbure de silicium | 6 | 4235114019 | 8,42 | 1 |
| 80 | 50 | grossier | 60 | Corindon | 6 | 4235115010 | 12,53 | 1 |
| 80 | 50 | moyen | 100 | Corindon | 6 | 4235115013 | 12,53 | 1 |
| 80 | 50 | fin | 150 | Corindon | 6 | 4235115016 | 12,53 | 1 |
| 80 | 50 | très fin | 240 | Carbure de silicium | 6 | 4235115019 | 12,53 | 1 |
| 100 | 50 | grossier | 60 | Corindon | 6 | 4235118010 | 17,17 | 1 |
| 100 | 50 | moyen | 100 | Corindon | 6 | 4235118013 | 17,17 | 1 |
| 100 | 50 | fin | 150 | Corindon | 6 | 4235118016 | 17,17 | 1 |
| 100 | 50 | très fin | 240 | Carbure de silicium | 6 | 4235118019 | 17,17 | 1 |

(000E)

Meule sur tige en intissé

- Corindon
- Corps en fibres intissées
- Pour le ponçage de finition, le matage et le satinage des pièces profilées
- Pour l'usinage de l'acier et de l'inco



| Ø de tête mm | Hauteur de la tête mm | Degré de finesse | Grain | Ø de tige mm | Réf. | Prix €/pièce | Q min. cde pièce |
|-----------------|--------------------------|------------------|-------|-----------------|------------|-----------------|---------------------|
| 50 | 30 | grossier | 100 | 6 | 4235121010 | 6,26 | 1 |
| 50 | 30 | moyen | 180 | 6 | 4235121013 | 6,26 | 1 |
| 50 | 30 | très fin | 280 | 6 | 4235121016 | 6,26 | 1 |
| 60 | 50 | grossier | 100 | 6 | 4235122010 | 9,88 | 1 |
| 60 | 50 | moyen | 180 | 6 | 4235122013 | 9,88 | 1 |
| 60 | 50 | très fin | 280 | 6 | 4235122016 | 9,88 | 1 |
| 80 | 50 | grossier | 100 | 6 | 4235123010 | 12,13 | 1 |
| 80 | 50 | moyen | 180 | 6 | 4235123013 | 12,13 | 1 |
| 80 | 50 | très fin | 280 | 6 | 4235123016 | 12,13 | 1 |

(000E)

Brosse à lamelles FF-ZS

- Corps en fibres intissées
- Pour l'élimination des oxydes et des couleurs de ternissement sur les soudures ; pour les travaux de nettoyage et de finition
- Pour l'usinage de l'acier normal et de l'inco



| Degré de finesse | Type de grain | Ø de tête mm | Hauteur de la tête mm | Ø de tige mm | Vitesse de rotation max. tr/mn | Réf. | Prix €/pièce | Q min. cde pièce |
|------------------|---------------|-----------------|--------------------------|-----------------|-----------------------------------|------------|-----------------|---------------------|
| coarse/grossier | Corindon | 75 | 45 | 6 | 8500 | 4230907700 | 17,50 | 1 |
| 5 fine | Corindon | 75 | 45 | 6 | 8500 | 4230907704 | 17,50 | 1 |
| très fin | Corindon | 75 | 45 | 6 | 8500 | 4230907707 | 17,50 | 1 |

(000E)

Feuille en intissé abrasif

- Corindon
- Intissé
- Convient parfaitement à l'usinage des peintures et des vernis
- Pour la finition de surfaces en acier, inox, bois ainsi que plastique, plastique renforcé de fibres de verre et peinture

forum
Professional Solutions



| Degré de finesse | Grain | Longueur | Largeur | Réf. | Prix | UP | Q min. cde pièce |
|------------------|-------|----------|---------|------------|--------|------------|------------------|
| | | mm | mm | | € | | |
| grossier | 120 | 229 | 152 | 4235107010 | 139,72 | 100 pièces | 1 |
| moyen | 180 | 229 | 152 | 4235107013 | 139,72 | 100 pièces | 1 |
| fin | 280 | 229 | 152 | 4235107016 | 139,72 | 100 pièces | 1 |
| très fin | 360 | 229 | 152 | 4235107019 | 139,72 | 100 pièces | 1 |

(000E)

Tampon abrasif CF-HP, CP-HP et WR-SH

- Corindon
- Intissé
- Alésage standard 19 mm
- Pour le nettoyage des cordons de soudure, l'élimination des oxydes, de la rouille et des vernis

3M



| Degré de finesse | Grain | Coloris | Longueur | Largeur | Réf. | Prix | Q min. cde pièce |
|------------------|-------|---------|----------|---------|------------|---------|------------------|
| | | | mm | mm | | €/pièce | |
| moyen | 100 | marron | 224 | 158 | 4230907750 | 3,87 | 1 |
| fin | 220 | rouge | 224 | 158 | 4230907753 | 2,03 | 1 |
| super fin | 400 | gris | 224 | 158 | 4230907762 | 2,03 | 1 |
| très fin | 1000 | gris | 224 | 158 | 4230907759 | 1,87 | 1 |

(000E)

Tampon abrasif 7447

- Scotch-Brite™
- Répartition homogène des grains abrasifs
- Convient pour l'inox, l'aluminium, les métaux non ferreux, les métaux durs, les matières plastiques, le bois et la peinture, mais aussi l'acier et la fonte

3M



| Longueur | Largeur | Degré de finesse | Coloris | Réf. | Prix | Q min. cde pièce |
|----------|---------|------------------|---------|------------|---------|------------------|
| mm | mm | | | | €/pièce | |
| 224 | 158 | très fin | rouge | 4230907757 | 1,78 | 1 |

(000E)

Tampon abrasif MX-HP

- Corindon, uniforme, étanche
- Intissé
- Utilisable en milieu sec et humide
- Pour nettoyer, ébavurer, finir et poncer les surfaces dans le domaine du métal, du bois et du plastique

3M



| Degré de finesse | Grain | Coloris | Longueur | Largeur | Réf. | Prix | Q min. cde pièce |
|------------------|-------|---------|----------|---------|------------|---------|------------------|
| | | | mm | mm | | €/pièce | |
| très fin | 280 | rouge | 228 | 115 | 4230907765 | 1,31 | 1 |
| super fin | 400 | noir | 228 | 115 | 4230907768 | 1,31 | 1 |

(000E)

Cale PH-AC

- La partie inférieure est équipée de crochets qui maintiennent parfaitement l'intissé

| Longueur | Largeur | Réf. | Prix | Q min. cde pièce |
|----------|---------|------------|---------|------------------|
| mm | mm | | €/pièce | |
| 120 | 80 | 4230907790 | 13,30 | 1 |

(000E)

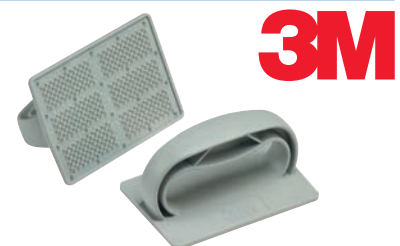

Rouleau intissé CF-SR

- Corindon
- Intissé
- Rouleau préperforé, flexible, facile à découper, avec taille de feuille abrasive économique
- Pour les travaux de nettoyage et pour obtenir une finition uniforme et fine

Livraison : sans support mural.

| Degré de finesse | Aspect du ponçage | Coloris | Longueur des feuilles mm | Largeur des feuilles mm | Quantité de feuilles | Réf. | Prix €/pièce | Q min. cde pièce |
|------------------|-------------------|---------|--------------------------|-------------------------|----------------------|------------|--------------|------------------|
| très fin | 320-360 | violet | 150 | 115 | 35 | 4230907800 | 32,24 | 1 |

(000D)



Rouleau intissé MX-SR

- Corindon
- Intissé
- Rouleau préperforé, flexible, facile à découper, avec taille de feuille abrasive économique
- Pour les travaux de nettoyage et pour obtenir une finition uniforme et fine

| Degré de finesse | Aspect du ponçage | Coloris | Longueur des feuilles mm | Largeur des feuilles mm | Quantité de feuilles | Réf. | Prix €/pièce | Q min. cde pièce |
|------------------|-------------------|---------|--------------------------|-------------------------|----------------------|------------|--------------|------------------|
| très fin | 320-360 | violet | 200 | 100 | 60 | 4230907804 | 50,11 | 1 |

(000E)



Rouleau intissé en corindon

- Corindon
- Intissé
- Pour la finition de l'acier, de l'inox, de l'aluminium, des métaux non ferreux, des matières plastiques, des matières plastiques renforcées de fibres de verre, du bois et de la peinture ainsi que du carbure

| Largeur mm | Degré de finesse | Aspect du ponçage | Type de grain | Coloris | Longueur du rouleau m | Réf. | Prix €/pièce | Q min. cde pièce |
|------------|------------------|-------------------|---------------------|---------|-----------------------|------------|--------------|------------------|
| 115 | grossier | 120 | Corindon | rouge | 10 | 4235109010 | 38,92 | 1 |
| 115 | moyen | 180 | Corindon | rouge | 10 | 4235109013 | 38,92 | 1 |
| 115 | fin | 280 | Corindon | rouge | 10 | 4235109016 | 38,92 | 1 |
| 115 | fin | 280 | Carbure de silicium | noir | 10 | 4235110010 | 45,99 | 1 |
| 115 | très fin | 800 | Carbure de silicium | noir | 10 | 4235110020 | 45,99 | 1 |

(000D, 000F)



Rouleau intissé CF-RL en corindon

- Flexible et solide
- Corindon
- Intissé
- Pour enlever les fibres de bois, la saleté, la corrosion et les impuretés ainsi que pour lisser, matifier et nettoyer les surfaces, rendre la peinture rugueuse et pour un léger ébavurage

| Largeur mm | Degré de finesse | Aspect du ponçage | Coloris | Longueur du rouleau m | Réf. | Prix €/pièce | Q min. cde pièce |
|------------|------------------|-------------------|---------|-----------------------|------------|--------------|------------------|
| 100 | très fin | 320-360 | rouge | 10 | 4230907806 | 51,18 | 1 |
| 100 | très fin | 500-600 | gris | 10 | 4230907809 | 44,45 | 1 |

(000D)



Rouleau intissé WR-RL en corindon

- Résistant et anti-déchirures
- Corindon
- Intissé
- Pour enlever les fibres de bois, la saleté, la corrosion et les impuretés ainsi que pour lisser, matifier et nettoyer les surfaces, rendre la peinture rugueuse et pour un léger ébavurage

| Largeur mm | Degré de finesse | Aspect du ponçage | Coloris | Longueur du rouleau m | Réf. | Prix €/pièce | Q min. cde pièce |
|---------------|------------------|-------------------|---------|--------------------------|------------|-----------------|---------------------|
| 100 | A médium/moyen | 180-220 | rouge | 10 | 4230907812 | 81,57 | 1 |
| 100 | A fine/fin | 280-320 | rouge | 10 | 4230907815 | 55,58 | 1 |

(000D)



Rouleau intissé CP-RL en corindon

- Corindon
- Intissé
- Utilisé de préférence pour les travaux de finition
- Pour lisser, matifier et nettoyer les surfaces et pour un ébavurage facile

| Largeur mm | Degré de finesse | Aspect du ponçage | Coloris | Longueur du rouleau m | Réf. | Prix €/pièce | Q min. cde pièce |
|---------------|------------------|-------------------|---------|--------------------------|------------|-----------------|---------------------|
| 50 | A médium/moyen | 180-220 | marron | 5 | 4230907818 | 35,58 | 1 |

(000D)



Rouleau à lamelles

- Corindon
- Corps en tissu abrasif
- Pour l'usinage fin des surfaces
- Pour le traitement de l'acier, du plastique, de la fibre de verre, du bois, de la peinture, du vernis et du mastic

| Grain | Ø extérieur | Largeur utile | Ø d'alésage | Vitesse de rotation max. | Réf. | Prix | Q min. cde |
|-------|-------------|---------------|-------------|--------------------------|------------|---------|------------|
| | mm | mm | mm | tr/mn | | €/pièce | pièce |
| 40 | 100 | 100 | 19 | 3700 | 4234901010 | 28,19 | 1 |
| 60 | 100 | 100 | 19 | 3700 | 4234901013 | 29,72 | 1 |
| 80 | 100 | 100 | 19 | 3700 | 4234901016 | 30,64 | 1 |
| 120 | 100 | 100 | 19 | 3700 | 4234901019 | 31,16 | 1 |
| 180 | 100 | 100 | 19 | 3700 | 4234901022 | 36,27 | 1 |
| 240 | 100 | 100 | 19 | 3700 | 4234901025 | 37,42 | 1 |

(000E)



Rouleau à lamelles en intissé NCW 600 S

- Corindon
- Mélange de fibres intissées et de tissu abrasif
- Pour l'usinage fin des surfaces
- Pour l'usinage du métal et de l'inox

| Degré de finesse | Grain | Ø extérieur | Largeur utile | Ø d'alésage | Vitesse de rotation max. | Réf. | Prix | Q min. cde |
|------------------|-------|-------------|---------------|-------------|--------------------------|------------|---------|------------|
| | | mm | mm | mm | tr/mn | | €/pièce | pièce |
| grossier | 80 | 100 | 100 | 19 | 3700 | 4235116050 | 30,13 | 1 |
| moyen | 100 | 100 | 100 | 19 | 3700 | 4235116053 | 30,13 | 1 |
| fin | 150 | 100 | 100 | 19 | 3700 | 4235116056 | 30,13 | 1 |
| très fin | 180 | 100 | 100 | 19 | 3700 | 4235116059 | 30,13 | 1 |

(000E)



Rouleau à lamelles en intissé NFW 600 S

- Corindon
- Corps en fibres intissées
- Pour l'élimination des oxydes et des couleurs de ternissement sur les soudures ; pour les travaux de nettoyage et de finition
- Pour l'usinage de l'acier normal et de l'inox

| Degré de finesse | Ø extérieur | Largeur utile | Ø d'alésage | Vitesse de rotation max. | Réf. | Prix | Q min. cde |
|------------------|-------------|---------------|-------------|--------------------------|------------|---------|------------|
| | mm | mm | mm | tr/mn | | €/pièce | pièce |
| grossier | 100 | 100 | 19 | 3700 | 4235119059 | 28,26 | 1 |

(000E)



Broche de serrage MA-AC

- Alésage standard 19 mm
- Pour une utilisation sur des machines à satiner

| Dureté | Réf. | Prix €/pièce | Q min. cde pièce |
|-------------|------------|-----------------|------------------------|
| pneumatique | 4230907950 | 124,26 | 1 |
| tendre | 4230907956 | 139,41 | 1 |

(000D)

3M



pneumatique



tendre

Support manchon abrasif

- Corps en caoutchouc fendu
- Pour la fixation des manchons abrasifs

| Ø de tête mm | Hauteur de la tête mm | Ø de tige mm | Vitesse de rotation max. tr/mn | Réf. | Prix €/pièce | Q min. cde pièce |
|-----------------|--------------------------|-----------------|--------------------------------------|------------|-----------------|------------------------|
| 15 | 30 | 6 | 36000 | 4235413010 | 12,02 | 1 |
| 22 | 20 | 6 | 26000 | 4235413013 | 11,63 | 1 |
| 30 | 30 | 6 | 19100 | 4235413016 | 12,83 | 1 |
| 45 | 30 | 6 | 12700 | 4235413019 | 14,71 | 1 |
| 60 | 30 | 6 | 9500 | 4235413022 | 19,08 | 1 |

(000E)

forum
Professional Solutions



Manchon abrasif en corindon

- Corindon
- Support fixe
- Pour l'usinage des pièces moulées, des rayons et des alésages
- Pour l'usinage de l'acier, du plastique et de la fibre de verre



| Ø intérieur | Hauteur | Grain | Réf. | Prix | Q min. cde pièce |
|-------------|---------|-------|------------|---------|------------------|
| mm | mm | | | €/pièce | |
| 15 | 30 | 50 | 4235403010 | 0,56 | 1 |
| 15 | 30 | 80 | 4235403013 | 0,56 | 1 |
| 15 | 30 | 150 | 4235403016 | 0,56 | 1 |
| 22 | 20 | 50 | 4235405010 | 0,41 | 1 |
| 22 | 20 | 80 | 4235405013 | 0,41 | 1 |
| 22 | 20 | 150 | 4235405016 | 0,41 | 1 |
| 30 | 30 | 50 | 4235407010 | 0,59 | 1 |
| 30 | 30 | 80 | 4235407013 | 0,59 | 1 |
| 30 | 30 | 150 | 4235407016 | 0,59 | 1 |
| 45 | 30 | 50 | 4235409010 | 0,79 | 1 |
| 45 | 30 | 80 | 4235409013 | 0,79 | 1 |
| 45 | 30 | 150 | 4235409016 | 0,79 | 1 |
| 60 | 30 | 50 | 4235411010 | 0,92 | 1 |
| 60 | 30 | 80 | 4235411013 | 0,92 | 1 |
| 60 | 30 | 150 | 4235411016 | 0,92 | 1 |

(000E)

Manchon abrasif GSB Z-COOL, corindon zirconium, forme cylindrique

- Support fixe
- Positionnement sûr du manchon abrasif sur le support de manchon abrasif grâce à l'expansion du support pendant l'utilisation
- Pour l'usinage de l'inox, des métaux non ferreux durs et des matériaux résistants aux hautes températures

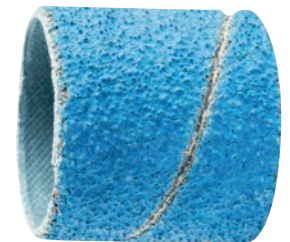

| Ø intérieur | Hauteur | Grain | Réf. | Prix | Q min. cde pièce |
|-------------|---------|-------|------------|---------|------------------|
| mm | mm | | | €/pièce | |
| 15 | 30 | 50 | 4235412010 | 0,97 | 1 |
| 15 | 30 | 80 | 4235412013 | 0,97 | 1 |
| 15 | 30 | 120 | 4235412016 | 0,97 | 1 |
| 22 | 20 | 50 | 4235414010 | 0,63 | 1 |
| 22 | 20 | 80 | 4235414013 | 0,63 | 1 |
| 22 | 20 | 120 | 4235414016 | 0,63 | 1 |
| 30 | 30 | 50 | 4235415010 | 1,10 | 1 |
| 30 | 30 | 80 | 4235415013 | 1,10 | 1 |
| 30 | 30 | 120 | 4235415016 | 1,10 | 1 |
| 45 | 30 | 50 | 4235416010 | 1,44 | 1 |
| 45 | 30 | 80 | 4235416013 | 1,44 | 1 |
| 45 | 30 | 120 | 4235416016 | 1,44 | 1 |
| 60 | 30 | 50 | 4235417010 | 1,82 | 1 |
| 60 | 30 | 80 | 4235417013 | 1,82 | 1 |
| 60 | 30 | 120 | 4235417016 | 1,82 | 1 |

(000E)

Porte-capuchons abrasifs PCT, forme cylindrique ZYA

- Corps en caoutchouc fendu
- Pour la fixation des capuchons abrasifs

| Ø de tête | Hauteur de la tête | Ø de tige | Vitesse de rotation max. | Réf. | Prix | Q min. cde |
|-----------|--------------------|-----------|--------------------------|------------|---------|------------|
| mm | mm | mm | tr/mn | | €/pièce | pièce |
| 5 | 10 | 3 | 95000 | 4235704010 | 5,99 | 1 |
| 7 | 12 | 3 | 65000 | 4235704013 | 6,46 | 1 |
| 10 | 15 | 3 | 45000 | 4235704016 | 6,57 | 1 |

(000E)



Porte-capuchons abrasifs PCT, forme cylindrique à bout arrondi WRC

- Corps en caoutchouc fendu
- Pour la fixation des capuchons abrasifs

| Ø de tête | Hauteur de la tête | Ø de tige | Vitesse de rotation max. | Réf. | Prix | Q min. cde |
|-----------|--------------------|-----------|--------------------------|------------|---------|------------|
| mm | mm | mm | tr/mn | | €/pièce | pièce |
| 5 | 11 | 3 | 95000 | 4235704019 | 5,99 | 1 |
| 7 | 13 | 3 | 65000 | 4235704022 | 6,46 | 1 |
| 10 | 15 | 3 | 45000 | 4235704023 | 6,57 | 1 |

(000E)



Porte-capuchons abrasifs PCT, forme cylindrique à bout arrondi WKG

- Corps en caoutchouc fendu
- Pour la fixation des capuchons abrasifs

| Ø de tête | Hauteur de la tête | Ø de tige | Vitesse de rotation max. | Réf. | Prix | Q min. cde |
|-----------|--------------------|-----------|--------------------------|------------|---------|------------|
| mm | mm | mm | tr/mn | | €/pièce | pièce |
| 5 | 11 | 3 | 95000 | 4235704025 | 5,90 | 1 |
| 7 | 13 | 3 | 65000 | 4235704028 | 6,46 | 1 |

(000E)



Porte-capuchons abrasifs PCT, forme conique à bout arrondi KEL

- Corps en caoutchouc fendu
- Pour la fixation des capuchons abrasifs

| Ø de tête | Hauteur de la tête | Ø de tige | Vitesse de rotation max. | Réf. | Prix | Q min. cde |
|-----------|--------------------|-----------|--------------------------|------------|---------|------------|
| mm | mm | mm | tr/mn | | €/pièce | pièce |
| 5 | 15 | 6 | 95000 | 4235704029 | 7,97 | 1 |
| 11 | 25 | 6 | 40000 | 4235704031 | 8,28 | 1 |

(000E)



Capuchon abrasif POLICAP PC, forme cylindrique ZYA

- Corindon, à liant en résine synthétique, moulé en continu
- Pour les travaux de finition dans la construction d'outils dans les endroits difficilement accessibles



| Ø intérieur mm | Hauteur mm | Grain | Vitesse de rotation préconisée tr/mn | Réf. | Prix €/pièce | Q min. cde pièce |
|-------------------|---------------|-------|--|------------|-----------------|------------------------|
| 5 | 10 | 80 | 40000 | 4235702010 | 0,76 | 1 |
| 5 | 10 | 150 | 40000 | 4235702013 | 0,76 | 1 |
| 7 | 12 | 60 | 30000 | 4235702016 | 0,81 | 1 |
| 7 | 12 | 150 | 30000 | 4235702019 | 0,81 | 1 |
| 10 | 15 | 60 | 20000 | 4235702022 | 0,85 | 1 |
| 10 | 15 | 150 | 20000 | 4235702025 | 0,85 | 1 |

(000E)



Capuchon abrasif POLICAP PC, forme cylindrique à bout arrondi WRC

- Corindon, à liant en résine synthétique, moulé en continu
- Pour les travaux de finition dans la construction d'outils dans les endroits difficilement accessibles



| Ø intérieur mm | Hauteur mm | Grain | Vitesse de rotation préconisée tr/mn | Réf. | Prix €/pièce | Q min. cde pièce |
|-------------------|---------------|-------|--|------------|-----------------|------------------------|
| 5 | 11 | 80 | 40000 | 4235702028 | 0,76 | 1 |
| 5 | 11 | 150 | 40000 | 4235702031 | 0,76 | 1 |
| 7 | 13 | 60 | 30000 | 4235702034 | 0,81 | 1 |
| 7 | 13 | 150 | 30000 | 4235702037 | 0,81 | 1 |
| 10 | 15 | 150 | 20000 | 4235702038 | 0,85 | 1 |

(000E)



Capuchon abrasif POLICAP PC, forme cylindrique à bout conique WKG

- Corindon, à liant en résine synthétique, moulé en continu
- Pour les travaux de finition dans la construction d'outils dans les endroits difficilement accessibles



| Ø intérieur mm | Hauteur mm | Grain | Vitesse de rotation préconisée tr/mn | Réf. | Prix €/pièce | Q min. cde pièce |
|-------------------|---------------|-------|--|------------|-----------------|------------------------|
| 5 | 11 | 80 | 40000 | 4235702040 | 0,76 | 1 |
| 5 | 11 | 150 | 40000 | 4235702043 | 0,76 | 1 |
| 7 | 13 | 60 | 30000 | 4235702046 | 0,81 | 1 |
| 7 | 13 | 150 | 30000 | 4235702049 | 0,81 | 1 |

(000E)



Capuchon abrasif POLICAP PC, forme conique à bout arrondi KEL

- Corindon, à liant en résine synthétique, moulé en continu
- Pour les travaux de finition dans la construction d'outils dans les endroits difficilement accessibles



| Ø intérieur mm | Hauteur mm | Grain | Vitesse de rotation préconisée tr/mn | Réf. | Prix €/pièce | Q min. cde pièce |
|-------------------|---------------|-------|--|------------|-----------------|------------------------|
| 5 | 15 | 80 | 40000 | 4235702050 | 0,97 | 1 |
| 5 | 15 | 150 | 40000 | 4235702051 | 0,97 | 1 |
| 11 | 25 | 60 | 20000 | 4235702052 | 1,13 | 1 |
| 11 | 25 | 150 | 20000 | 4235702055 | 1,13 | 1 |

(000E)



Cale de ponçage agrippante HK 100

- Corps en caoutchouc mousse
- Face inférieure avec surface auto-agrippante
- Support pour papier abrasif auto-agrippant
- Idéale pour un ponçage manuel des surfaces

| Dimensions | Longueur | Largeur | Hauteur | Réf. | Prix | Q min. cde |
|---------------|----------|---------|---------|------------|---------|------------|
| mm | mm | mm | mm | | €/pièce | pièce |
| 118 x 68 x 40 | 118 | 68 | 40 | 4234529200 | 7,56 | 1 |

(000G)



Papier abrasif auto-agrippant PS 22 K

- Corindon
- Support en papier
- Pour l'usinage du métal et du bois, particulièrement pour les bois résineux

| Grain | Longueur | Largeur | Réf. | Prix | UP | Q min. cde |
|-------|----------|---------|------------|-------|------------|------------|
| | mm | mm | | € | | pièce |
| 80 | 125 | 70 | 4234529100 | 26,17 | 100 pièces | 1 |
| 100 | 125 | 70 | 4234529103 | 24,48 | 100 pièces | 1 |
| 120 | 125 | 70 | 4234529106 | 24,48 | 100 pièces | 1 |
| 150 | 125 | 70 | 4234529109 | 24,48 | 100 pièces | 1 |
| 180 | 125 | 70 | 4234529112 | 24,48 | 100 pièces | 1 |

(000E)



Papier abrasif, résistant à l'eau

- Support en papier
- Pour l'usinage de la peinture, du vernis et du mastic, principalement dans le domaine de la réparation d'automobiles et du laquage
- Convient pour le plastique, la fibre de verre et la peinture, ainsi que l'aluminium, les métaux non ferreux et la pierre

| Grain | Largeur | Longueur | Type de grain | Réf. | Prix | UP | Q min. cde |
|-------|---------|----------|---------------------|------------|-------|------------|------------|
| | mm | mm | | | € | | pièce |
| 120 | 230 | 280 | Carbure de silicium | 4235901019 | 33,89 | 100 pièces | 1 |
| 150 | 230 | 280 | Carbure de silicium | 4235901022 | 33,89 | 100 pièces | 1 |
| 180 | 230 | 280 | Carbure de silicium | 4235901025 | 33,89 | 100 pièces | 1 |
| 240 | 230 | 280 | Corindon | 4235901028 | 33,89 | 100 pièces | 1 |
| 320 | 230 | 280 | Corindon | 4235901031 | 33,89 | 100 pièces | 1 |
| 360 | 230 | 280 | Corindon | 4235901034 | 33,89 | 100 pièces | 1 |
| 400 | 230 | 280 | Corindon | 4235901037 | 33,89 | 100 pièces | 1 |
| 600 | 230 | 280 | Corindon | 4235901040 | 33,89 | 100 pièces | 1 |
| 800 | 230 | 280 | Corindon | 4235901043 | 33,89 | 100 pièces | 1 |
| 1000 | 230 | 280 | Corindon | 4235901046 | 33,89 | 100 pièces | 1 |

(000E)



Toile abrasive marron

- Corindon
- Support en tissu de coton
- Légère et très souple
- Convient pour le ponçage de l'acier et du bois ainsi que de l'inox, du plastique et du plastique renforcé de fibres de verre

forum
Professional Solutions



| Grain | Largeur | | Longueur | Réf. | Prix | UP | Q min. cde pièce |
|-------|---------|--|----------|------------|-------|------------|------------------|
| | mm | | | | | | |
| 40 | 230 | | 280 | 4236009010 | 62,95 | 100 pièces | 1 |
| 60 | 230 | | 280 | 4236009013 | 62,95 | 100 pièces | 1 |
| 80 | 230 | | 280 | 4236009016 | 62,95 | 100 pièces | 1 |
| 100 | 230 | | 280 | 4236009019 | 62,95 | 100 pièces | 1 |
| 120 | 230 | | 280 | 4236009022 | 62,95 | 100 pièces | 1 |
| 150 | 230 | | 280 | 4236009025 | 62,95 | 100 pièces | 1 |
| 180 | 230 | | 280 | 4236009028 | 62,95 | 100 pièces | 1 |
| 240 | 230 | | 280 | 4236009031 | 62,95 | 100 pièces | 1 |
| 280 | 230 | | 280 | 4236009034 | 62,95 | 100 pièces | 1 |
| 320 | 230 | | 280 | 4236009037 | 62,95 | 100 pièces | 1 |
| 360 | 230 | | 280 | 4236009040 | 62,95 | 100 pièces | 1 |
| 400 | 230 | | 280 | 4236009043 | 62,95 | 100 pièces | 1 |

(000E)

Papier de finition, collé, demi-feuille

- Corindon
- Répartition semi-ouverte
- Support en papier
- Pour le travail du bois, de la peinture et du vernis, mais aussi de l'acier

forum
Professional Solutions



| Grain | Largeur | | Longueur | Réf. | Prix | UP | Q min. cde pièce |
|-------|---------|--|----------|------------|-------|------------|------------------|
| | mm | | | | | | |
| 40 | 115 | | 280 | 4236003010 | 28,77 | 100 pièces | 1 |
| 60 | 115 | | 280 | 4236003013 | 28,77 | 100 pièces | 1 |
| 80 | 115 | | 280 | 4236003016 | 28,77 | 100 pièces | 1 |
| 120 | 115 | | 280 | 4236003019 | 28,77 | 100 pièces | 1 |
| 180 | 115 | | 280 | 4236003022 | 28,77 | 100 pièces | 1 |
| 240 | 115 | | 280 | 4236003025 | 28,77 | 100 pièces | 1 |

(000K)

Papier de finition, collé

- Corindon
- Répartition semi-ouverte
- Support en papier
- Pour le travail du bois, de la peinture et du vernis, mais aussi de l'acier

forum
Professional Solutions



| Grain | Largeur | | Longueur | Réf. | Prix | UP | Q min. cde pièce |
|-------|---------|--|----------|------------|-------|------------|------------------|
| | mm | | | | | | |
| 40 | 230 | | 280 | 4236005010 | 57,59 | 100 pièces | 1 |
| 60 | 230 | | 280 | 4236005013 | 57,59 | 100 pièces | 1 |
| 80 | 230 | | 280 | 4236005016 | 57,59 | 100 pièces | 1 |
| 120 | 230 | | 280 | 4236005019 | 57,59 | 100 pièces | 1 |
| 180 | 230 | | 280 | 4236005022 | 57,59 | 100 pièces | 1 |
| 240 | 230 | | 280 | 4236005025 | 57,59 | 100 pièces | 1 |

(000K)

Rouleau de papier abrasif, corindon

- Corindon
- Répartition ouverte
- Revêtement anti-adhésif pour éviter l'encrassement prématuré
- Support en papier
- Pour le traitement du bois, particulièrement pour les bois résineux et tendres, ainsi que la peinture

| Largeur | Grain | Longueur du rouleau | Réf. | Prix | Q min. cde |
|---------|-------|---------------------|------------|---------|------------|
| mm | | m | | €/pièce | pièce |
| 110 | 60 | 50 | 4236011010 | 104,22 | 1 |
| 110 | 80 | 50 | 4236011013 | 91,54 | 1 |
| 110 | 100 | 50 | 4236011016 | 83,40 | 1 |
| 110 | 120 | 50 | 4236011019 | 83,40 | 1 |
| 110 | 150 | 50 | 4236011022 | 83,40 | 1 |

(000G)

forum
Professional Solutions



Rouleau de papier abrasif, corindon, collé

- Corindon
- Répartition semi-ouverte
- Support en papier
- Pour le travail du bois, de la peinture et du vernis, mais aussi de l'acier

| Largeur | Grain | Longueur du rouleau | Réf. | Prix | Q min. cde |
|---------|-------|---------------------|------------|---------|------------|
| mm | | m | | €/pièce | pièce |
| 100 | 40 | 50 | 4236013010 | 51,43 | 1 |
| 100 | 60 | 50 | 4236013013 | 41,74 | 1 |
| 100 | 80 | 50 | 4236013016 | 41,08 | 1 |
| 100 | 100 | 50 | 4236013018 | 34,56 | 1 |
| 100 | 120 | 50 | 4236013019 | 34,56 | 1 |
| 100 | 180 | 50 | 4236013022 | 34,56 | 1 |
| 100 | 240 | 50 | 4236013025 | 34,56 | 1 |
| 100 | 320 | 50 | 4236013028 | 42,07 | 1 |
| 100 | 400 | 50 | 4236013031 | 42,07 | 1 |

(000E)

forum
Professional Solutions



Rouleau de toile émeri, corindon

- Corindon
- Support tissé
- Pour l'usinage de l'acier et de l'inco, ainsi que de la fonte, de l'aluminium, des métaux non ferreux, du plastique, du plastique renforcé de fibres de verre et du bois

forum
Professional Solutions



| Largeur | Grain | Longueur du rouleau | Réf. | Prix | Q min. cde pièce |
|---------|-------|---------------------|------------|---------|------------------|
| mm | | m | | €/pièce | |
| 40 | 40 | 50 | 4236019010 | 24,79 | 1 |
| 40 | 60 | 50 | 4236019013 | 23,42 | 1 |
| 40 | 80 | 50 | 4236019016 | 21,98 | 1 |
| 40 | 100 | 50 | 4236019019 | 20,38 | 1 |
| 40 | 120 | 50 | 4236019022 | 20,38 | 1 |
| 40 | 150 | 50 | 4236019025 | 20,38 | 1 |
| 40 | 180 | 50 | 4236019028 | 20,38 | 1 |
| 40 | 240 | 50 | 4236019031 | 20,38 | 1 |
| 40 | 320 | 50 | 4236019034 | 20,38 | 1 |
| 40 | 400 | 50 | 4236019037 | 20,38 | 1 |
| 50 | 40 | 50 | 4236021010 | 50,54 | 1 |
| 50 | 60 | 50 | 4236021013 | 41,28 | 1 |
| 50 | 80 | 50 | 4236021016 | 38,69 | 1 |
| 50 | 100 | 50 | 4236021019 | 37,77 | 1 |
| 50 | 120 | 50 | 4236021022 | 37,77 | 1 |
| 50 | 150 | 50 | 4236021025 | 37,77 | 1 |
| 50 | 180 | 50 | 4236021028 | 37,77 | 1 |
| 50 | 240 | 50 | 4236021031 | 37,77 | 1 |
| 50 | 320 | 50 | 4236021034 | 37,77 | 1 |
| 50 | 400 | 50 | 4236021037 | 37,77 | 1 |
| 115 | 40 | 50 | 4236023010 | 115,59 | 1 |
| 115 | 60 | 50 | 4236023013 | 94,23 | 1 |
| 115 | 80 | 50 | 4236023016 | 88,53 | 1 |
| 115 | 100 | 50 | 4236023019 | 86,37 | 1 |
| 115 | 120 | 50 | 4236023022 | 86,37 | 1 |
| 115 | 150 | 50 | 4236023025 | 86,37 | 1 |
| 115 | 180 | 50 | 4236023028 | 86,37 | 1 |
| 115 | 240 | 50 | 4236023031 | 86,37 | 1 |
| 115 | 320 | 50 | 4236023034 | 86,37 | 1 |
| 115 | 400 | 50 | 4236023037 | 86,37 | 1 |

(000E, 000H)

Tampon abrasif en rouleau, corindon

- Corindon
- Revêtement de stéarate sur une mousse de polyuréthane extrêmement flexible
- Support papier avec flexibilité latex et découpe invisible
- Grande flexibilité pour s'adapter à toutes les surfaces et à tous les bords
- Convient pour l'acier, le plastique, la fibre de verre, le bois et la peinture

forum
Professional Solutions



| Grain | Largeur | Longueur de tampon | Longueur du rouleau | Réf. | Prix | Q min. cde pièce |
|-------|---------|--------------------|---------------------|------------|---------|------------------|
| | mm | mm | m | | €/pièce | |
| 60 | 115 | 125 | 25 | 4236050010 | 39,72 | 1 |
| 120 | 115 | 125 | 25 | 4236050013 | 39,72 | 1 |
| 180 | 115 | 125 | 25 | 4236050016 | 39,72 | 1 |
| 240 | 115 | 125 | 25 | 4236050019 | 39,72 | 1 |
| 320 | 115 | 125 | 25 | 4236050022 | 39,72 | 1 |

(000G)

Rouleau de toile émeri KL 361 JF

- Corindon
- Support en tissu de coton
- Pour le travail du métal, de l'inox, de l'acier, du bois, du métal non ferreux

| Largeur | Grain | Longueur du rouleau | Réf. | Prix | Q min. cde |
|---------|-------|---------------------|------------|---------|------------|
| mm | | m | | €/pièce | pièce |
| 40 | 40 | 50 | 4236040010 | 57,49 | 1 |
| 40 | 60 | 50 | 4236040013 | 50,18 | 1 |
| 40 | 80 | 50 | 4236040016 | 46,71 | 1 |
| 40 | 100 | 50 | 4236040019 | 44,57 | 1 |
| 40 | 120 | 50 | 4236040022 | 44,57 | 1 |
| 40 | 150 | 50 | 4236040025 | 44,57 | 1 |
| 40 | 180 | 50 | 4236040028 | 44,57 | 1 |
| 40 | 240 | 50 | 4236040031 | 45,02 | 1 |
| 40 | 320 | 50 | 4236040034 | 45,02 | 1 |
| 40 | 400 | 50 | 4236040037 | 45,02 | 1 |

(000E)



Bande abrasive, corindon zirconium

- Corindon zirconium
- Support de tissu en polyester
- Pour le meulage de l'acier, de l'inox et de la fonte grise

| Largeur | Longueur | Grain | Réf. | Prix | UP | Q min. cde pièce |
|---------|----------|-------|------------|----------|------------|------------------|
| mm | mm | | | € | | |
| 30 | 533 | 40 | 4236148016 | 125,73 | 100 pièces | 1 |
| 30 | 533 | 60 | 4236148022 | 114,34 | 100 pièces | 1 |
| 30 | 533 | 80 | 4236148025 | 111,46 | 100 pièces | 1 |
| 30 | 533 | 120 | 4236148031 | 111,46 | 100 pièces | 1 |
| 75 | 2000 | 40 | 4236151016 | 637,60 | 100 pièces | 1 |
| 75 | 2000 | 60 | 4236151022 | 569,88 | 100 pièces | 1 |
| 75 | 2000 | 80 | 4236151025 | 537,66 | 100 pièces | 1 |
| 75 | 2000 | 100 | 4236151028 | 517,34 | 100 pièces | 1 |
| 150 | 2000 | 40 | 4236153016 | 1.172,12 | 100 pièces | 1 |
| 150 | 2000 | 60 | 4236153022 | 1.035,18 | 100 pièces | 1 |
| 150 | 2000 | 80 | 4236153025 | 970,49 | 100 pièces | 1 |
| 150 | 2000 | 100 | 4236153028 | 930,33 | 100 pièces | 1 |

(000E)



forum
Professional Solutions

Toile émeri CS 411 Y, résistante à l'eau

- Corindon zirconium
- Base en tissu polyester
- Pour le meulage de l'acier, de l'inox et de la fonte grise

| Largeur | Longueur | Grain | Réf. | Prix | Q min. cde pièce |
|---------|----------|-------|------------|---------|------------------|
| mm | mm | | | €/pièce | |
| 75 | 2000 | 36 | 4236150013 | 10,08 | 1 |
| 75 | 2000 | 40 | 4236150016 | 9,07 | 1 |
| 75 | 2000 | 60 | 4236150022 | 8,06 | 1 |
| 75 | 2000 | 80 | 4236150025 | 7,58 | 1 |
| 75 | 2000 | 120 | 4236150031 | 7,29 | 1 |
| 150 | 2000 | 36 | 4236152013 | 18,90 | 1 |
| 150 | 2000 | 40 | 4236152016 | 16,88 | 1 |
| 150 | 2000 | 60 | 4236152022 | 14,83 | 1 |
| 150 | 2000 | 80 | 4236152025 | 13,91 | 1 |
| 150 | 2000 | 120 | 4236152031 | 13,30 | 1 |

(000E)



KLINGSPOR

Bande abrasive en intissé, corindon

- Corindon
- Intissé
- Pour l'affinage des surfaces en acier, inox, aluminium, métal non ferreux, plastique, plastique renforcé de fibres de verre et bois

forum
Professional Solutions



| Largeur | Longueur | Degré de finesse | Réf. | Prix | Q min. cde |
|---------|----------|------------------|------------|---------|------------|
| mm | mm | | | €/pièce | pièce |
| 6 | 520 | grossier | 4235111050 | 2,61 | 1 |
| 9 | 533 | grossier | 4235111056 | 2,65 | 1 |
| 12 | 520 | grossier | 4235111059 | 3,20 | 1 |
| 13 | 610 | grossier | 4235111062 | 3,12 | 1 |
| 28 | 533 | grossier | 4235111068 | 5,50 | 1 |
| 75 | 2000 | grossier | 4235111071 | 39,61 | 1 |
| 6 | 520 | moyen | 4235111100 | 2,51 | 1 |
| 9 | 533 | moyen | 4235111106 | 2,53 | 1 |
| 12 | 520 | moyen | 4235111109 | 3,12 | 1 |
| 13 | 610 | moyen | 4235111112 | 2,96 | 1 |
| 28 | 533 | moyen | 4235111118 | 5,28 | 1 |
| 75 | 2000 | moyen | 4235111121 | 37,96 | 1 |
| 6 | 520 | fin | 4235111010 | 2,41 | 1 |
| 9 | 533 | fin | 4235111014 | 2,45 | 1 |
| 12 | 520 | fin | 4235111016 | 3,00 | 1 |
| 13 | 610 | fin | 4235111019 | 2,94 | 1 |
| 28 | 533 | fin | 4235111022 | 5,50 | 1 |
| 75 | 2000 | fin | 4235111037 | 37,96 | 1 |

(000F)

Toile émeri ZK713X

- Corindon zirconium
- Support tissé
- Pour le meulage de l'acier, de l'inox et de la fonte grise

VSM



| Largeur | Longueur | Grain | Réf. | Prix | Q min. cde |
|---------|----------|-------|------------|---------|------------|
| mm | mm | | | €/pièce | pièce |
| 75 | 2000 | 36 | 4236155028 | 7,67 | 1 |
| 75 | 2000 | 40 | 4236155031 | 6,68 | 1 |
| 75 | 2000 | 60 | 4236155034 | 6,59 | 1 |
| 75 | 2000 | 80 | 4236155037 | 6,12 | 1 |
| 75 | 2000 | 100 | 4236155040 | 6,12 | 1 |

(000E)

Toile émeri XK870X

- Céramique
- Base en tissu polyester
- Agressive avec une capacité d'enlèvement élevée
- Pour le meulage de l'acier, de l'inox et de la fonte grise

VSM



| Largeur | Longueur | Grain | Réf. | Prix | Q min. cde |
|---------|----------|-------|------------|---------|------------|
| mm | mm | | | €/pièce | pièce |
| 75 | 2000 | 24 | 4236155010 | 22,33 | 1 |
| 75 | 2000 | 36 | 4236155013 | 18,98 | 1 |
| 75 | 2000 | 40 | 4236155016 | 17,06 | 1 |
| 75 | 2000 | 60 | 4236155022 | 12,77 | 1 |
| 75 | 2000 | 80 | 4236155025 | 11,34 | 1 |

(000H)

Toile émeri en intissé KV707T et KV707X

- Corindon
- Support tissé
- Pour le meulage de l'acier, de l'inox, de la peinture et de la fonte grise

| Largeur | Longueur | Grain | Réf. | Prix | Q min. cde pièce |
|---------|----------|-------|------------|---------|------------------|
| mm | mm | | | €/pièce | |
| 75 | 2000 | 100 | 4236155043 | 56,51 | 1 |
| 75 | 2000 | 180 | 4236155046 | 51,96 | 1 |
| 75 | 2000 | 240 | 4236155049 | 51,96 | 1 |

(000F)



Bande abrasive, corindon

- Corindon
- Support en coton
- Répartition dense de corindon
- Pour le traitement de l'acier, du bois et de la peinture

| Largeur | Longueur | Grain | Réf. | Prix | Q min. cde pièce |
|---------|----------|-------|------------|---------|------------------|
| mm | mm | | | €/pièce | |
| 75 | 533 | 40 | 4236111010 | 2,03 | 1 |
| 75 | 533 | 60 | 4236111013 | 1,98 | 1 |
| 75 | 533 | 80 | 4236111016 | 1,80 | 1 |
| 75 | 533 | 100 | 4236111019 | 1,73 | 1 |
| 75 | 533 | 120 | 4236111022 | 1,73 | 1 |
| 75 | 533 | 180 | 4236111028 | 1,71 | 1 |
| 75 | 533 | 240 | 4236111031 | 1,71 | 1 |
| 100 | 560 | 40 | 4236113010 | 2,50 | 1 |
| 100 | 560 | 60 | 4236113013 | 2,34 | 1 |
| 100 | 560 | 80 | 4236113016 | 2,25 | 1 |
| 100 | 560 | 100 | 4236113019 | 2,18 | 1 |
| 100 | 560 | 120 | 4236113022 | 2,18 | 1 |
| 100 | 560 | 180 | 4236113028 | 2,18 | 1 |
| 100 | 560 | 240 | 4236113031 | 2,36 | 1 |
| 100 | 610 | 40 | 4236114010 | 2,48 | 1 |
| 100 | 610 | 60 | 4236114013 | 2,34 | 1 |
| 100 | 610 | 80 | 4236114016 | 2,21 | 1 |
| 100 | 610 | 100 | 4236114019 | 2,14 | 1 |
| 100 | 610 | 120 | 4236114022 | 2,14 | 1 |
| 100 | 610 | 180 | 4236114028 | 2,14 | 1 |
| 100 | 610 | 240 | 4236114031 | 2,14 | 1 |
| 100 | 620 | 40 | 4236115010 | 2,68 | 1 |
| 100 | 620 | 60 | 4236115013 | 2,47 | 1 |
| 100 | 620 | 80 | 4236115016 | 2,36 | 1 |
| 100 | 620 | 100 | 4236115019 | 2,34 | 1 |
| 100 | 620 | 120 | 4236115022 | 2,34 | 1 |
| 100 | 620 | 180 | 4236115028 | 2,34 | 1 |
| 100 | 620 | 240 | 4236115031 | 2,34 | 1 |

(000E)



Bande abrasive, corindon

- Corindon
- Répartition dense
- Support en coton
- Pour l'ébavurage et l'usinage des points de soudure et de brasage sur l'acier et les métaux non ferreux

| Largeur | Longueur | Grain | Réf. | Prix | UP | Q min. cde pièce |
|---------|----------|-------|------------|----------|------------|------------------|
| mm | mm | | | € | | |
| 50 | 1000 | 40 | 4236117010 | 216,09 | 100 pièces | 1 |
| 50 | 1000 | 60 | 4236117013 | 198,07 | 100 pièces | 1 |
| 50 | 1000 | 80 | 4236117016 | 189,56 | 100 pièces | 1 |
| 50 | 1000 | 100 | 4236117019 | 183,92 | 100 pièces | 1 |
| 50 | 1000 | 120 | 4236117022 | 183,92 | 100 pièces | 1 |
| 50 | 1000 | 240 | 4236117028 | 183,92 | 100 pièces | 1 |
| 100 | 1000 | 40 | 4236118010 | 310,43 | 100 pièces | 1 |
| 100 | 1000 | 60 | 4236118013 | 277,43 | 100 pièces | 1 |
| 100 | 1000 | 80 | 4236118016 | 263,77 | 100 pièces | 1 |
| 100 | 1000 | 120 | 4236118022 | 252,74 | 100 pièces | 1 |
| 75 | 2000 | 40 | 4236119010 | 569,88 | 100 pièces | 1 |
| 75 | 2000 | 60 | 4236119013 | 509,85 | 100 pièces | 1 |
| 75 | 2000 | 80 | 4236119016 | 481,50 | 100 pièces | 1 |
| 75 | 2000 | 100 | 4236119019 | 463,86 | 100 pièces | 1 |
| 75 | 2000 | 120 | 4236119022 | 463,86 | 100 pièces | 1 |
| 75 | 2000 | 240 | 4236119028 | 463,86 | 100 pièces | 1 |
| 150 | 2000 | 40 | 4236121010 | 1.038,89 | 100 pièces | 1 |
| 150 | 2000 | 60 | 4236121013 | 919,64 | 100 pièces | 1 |
| 150 | 2000 | 80 | 4236121016 | 863,05 | 100 pièces | 1 |

(000E)

forum
Professional Solutions



Bande abrasive, corindon

- Corindon
- Support en papier
- Répartition ouverte
- Revêtement anti-adhésif pour éviter un encrassement rapide de la bande
- Pour le traitement du bois, particulièrement pour les bois résineux et tendres

| Largeur | Longueur | Grain | Réf. | Prix | Q min. cde pièce |
|---------|----------|-------|------------|---------|------------------|
| mm | mm | | | €/pièce | |
| 150 | 2250 | 60 | 4236123010 | 7,94 | 1 |
| 150 | 2250 | 80 | 4236123013 | 7,38 | 1 |
| 150 | 2250 | 100 | 4236123016 | 6,95 | 1 |
| 150 | 2250 | 120 | 4236123019 | 6,95 | 1 |
| 150 | 2250 | 150 | 4236123022 | 6,95 | 1 |

(000E)

forum
Professional Solutions



Brosse à manche, fil d'acier

- Fil d'acier, lisse
- Corps en bois de hêtre
- Bords arrondis
- Pour tous les travaux légers de dérouillage et de nettoyage

| Nombre de rangées | Épaisseur de fil mm | Longueur de fils mm | Longueur totale mm | Réf. | Prix €/pièce | Q min. cde pièce |
|-------------------|------------------------|------------------------|-----------------------|------------|-----------------|------------------------|
| 2 | 0,35 | 145 | 295 | 4236601010 | 0,85 | 1 |
| 3 | 0,35 | 145 | 295 | 4236601013 | 0,95 | 1 |
| 4 | 0,35 | 145 | 295 | 4236601016 | 1,15 | 1 |
| 5 | 0,35 | 145 | 295 | 4236601019 | 1,30 | 1 |

(000E)



forum
Professional Solutions

Brosse à manche, fil d'inox

- Fil d'inox, lisse
- Corps en bois de hêtre
- Bords arrondis
- Pour tous les travaux légers de dérouillage et de nettoyage

| Nombre de rangées | Épaisseur de fil mm | Longueur de fils mm | Longueur totale mm | Réf. | Prix €/pièce | Q min. cde pièce |
|-------------------|------------------------|------------------------|-----------------------|------------|-----------------|------------------------|
| 2 | 0,3 | 145 | 295 | 4236603010 | 2,14 | 1 |
| 3 | 0,3 | 145 | 295 | 4236603013 | 2,43 | 1 |
| 4 | 0,3 | 145 | 295 | 4236603016 | 2,90 | 1 |
| 5 | 0,3 | 145 | 295 | 4236603019 | 3,31 | 1 |

(000E)



forum
Professional Solutions

Brosse à manche, fil de laiton

- Fil de laiton, ondulé
- Corps en bois de hêtre
- Bords arrondis
- Pour tous les travaux légers de dérouillage et de nettoyage

| Nombre de rangées | Épaisseur de fil mm | Longueur de fils mm | Longueur totale mm | Réf. | Prix €/pièce | Q min. cde pièce |
|-------------------|------------------------|------------------------|-----------------------|------------|-----------------|------------------------|
| 2 | 0,3 | 145 | 295 | 4236605010 | 1,98 | 1 |
| 3 | 0,3 | 145 | 295 | 4236605013 | 2,21 | 1 |
| 4 | 0,3 | 145 | 295 | 4236605016 | 2,66 | 1 |
| 5 | 0,3 | 145 | 295 | 4236605019 | 2,99 | 1 |

(000E)



forum
Professional Solutions

Brosse pour étriers de frein, fil d'acier

- Dos de la brosse constitué d'un rail d'acier solide
- Poignée en plastique
- Fil d'acier, ondulé
- Pour tous les travaux de nettoyage et de propreté
- Forme de brosse idéale pour le nettoyage des étriers de frein

| Longueur de travail mm | Épaisseur de fil mm | Longueur de fils mm | Longueur totale mm | Réf. | Prix €/pièce | Q min. cde pièce |
|---------------------------|------------------------|------------------------|-----------------------|------------|-----------------|------------------------|
| 140 | 0,3 | 25 | 265 | 4236606010 | 1,66 | 1 |

(000E)



forum
Professional Solutions

Brosse pour étriers de frein, fil d'inox

- Dos de la brosse constitué d'un rail d'acier solide
- Poignée en plastique
- Fil d'inox, ondulé
- Pour tous les travaux de nettoyage et de propreté
- Forme de brosse idéale pour le nettoyage des étriers de frein

forum
Professional Solutions



| Longueur de travail mm | Épaisseur de fil mm | Longueur de fils mm | Longueur totale mm | Réf. | Prix €/pièce | Q min. cde pièce |
|---------------------------|------------------------|------------------------|-----------------------|------------|-----------------|---------------------|
| 140 | 0,3 | 25 | 265 | 4236606013 | 4,07 | 1 |

(000E)

Brosse pour étriers de frein, fil de laiton

- Dos de la brosse constitué d'un rail d'acier solide
- Poignée en plastique
- Fil de laiton, ondulé
- Pour tous les travaux de nettoyage et de propreté
- Forme de brosse idéale pour le nettoyage des étriers de frein

forum
Professional Solutions



| Longueur de travail mm | Épaisseur de fil mm | Longueur de fils mm | Longueur totale mm | Réf. | Prix €/pièce | Q min. cde pièce |
|---------------------------|------------------------|------------------------|-----------------------|------------|-----------------|---------------------|
| 140 | 0,3 | 25 | 265 | 4236606016 | 4,07 | 1 |

(000E)

Brosse pour étriers de frein, fil d'acier

- Poignée en plastique
- Fil d'acier, lisse
- Forme de brosse idéale pour le nettoyage des étriers de frein

osborn



| Nombre de rangées | Longueur de travail mm | Épaisseur de fil mm | Longueur de fils mm | Longueur totale mm | Réf. | Prix €/pièce | Q min. cde pièce |
|-------------------|---------------------------|------------------------|------------------------|-----------------------|------------|-----------------|---------------------|
| 2 | 95 | 0,30 | 23 | 245 | 4236615010 | 3,31 | 1 |

(000E)

Brosse pour étriers de frein, fil d'acier

- Poignée en plastique
- Fil d'acier, ondulé
- Forme de brosse idéale pour le nettoyage des étriers de frein

osborn



| Nombre de rangées | Longueur de travail mm | Épaisseur de fil mm | Longueur de fils mm | Longueur totale mm | Réf. | Prix €/pièce | Q min. cde pièce |
|-------------------|---------------------------|------------------------|------------------------|-----------------------|------------|-----------------|---------------------|
| 2 | 95 | 0,35 | 23 | 245 | 4236615013 | 3,31 | 1 |

(000E)

Brosse pour étriers de frein, fil de laiton

- Poignée en plastique
- Fil de laiton, ondulé
- Forme de brosse idéale pour le nettoyage des étriers de frein

osborn



| Nombre de rangées | Longueur de travail mm | Épaisseur de fil mm | Longueur de fils mm | Longueur totale mm | Réf. | Prix €/pièce | Q min. cde pièce |
|-------------------|---------------------------|------------------------|------------------------|-----------------------|------------|-----------------|---------------------|
| 2 | 95 | 0,3 | 23 | 245 | 4236615016 | 7,40 | 1 |

(000E)

Carte à limes

- Fil d'acier, lisse
- Corps en bois de hêtre
- Bords arrondis
- Pour le nettoyage des limes abîmées

| Longueur de travail | Longueur totale | Réf. | Prix | Q min. cde pièce |
|---------------------|-----------------|------------|---------|------------------|
| mm | mm | | €/pièce | |
| 115 | 235 | 4236608010 | 2,27 | 1 |

(000E)



forum
Professional Solutions

Brosse à bougies

- Fil de laiton, ondulé
- Corps en bois de hêtre
- Pour le nettoyage des bougies d'allumage

| Épaisseur de fil | Longueur de fils | Longueur totale | Réf. | Prix | Q min. cde pièce |
|------------------|------------------|-----------------|------------|---------|------------------|
| mm | mm | mm | | €/pièce | |
| 0,2 | 45 | 200 | 4236609010 | 1,30 | 1 |

(000E)



forum
Professional Solutions

Brosse à buses, fil d'acier

- Fil d'acier, ondulé
- Âme métallique double
- Avec un œillet
- Pour le nettoyage des buses, des bouteilles de verre, des flexibles et des tubes

| Ø de la brosse | Longueur de fils | Longueur totale | Réf. | Prix | Q min. cde pièce |
|----------------|------------------|-----------------|------------|---------|------------------|
| mm | mm | mm | | €/pièce | |
| 4 | 100 | 300 | 4236612010 | 6,62 | 1 |
| 5 | 100 | 300 | 4236612013 | 6,70 | 1 |
| 6 | 100 | 300 | 4236612016 | 6,77 | 1 |
| 8 | 100 | 300 | 4236612019 | 4,91 | 1 |
| 10 | 100 | 300 | 4236612022 | 4,99 | 1 |
| 12 | 100 | 300 | 4236612025 | 5,08 | 1 |
| 15 | 100 | 320 | 4236612028 | 5,17 | 1 |
| 18 | 100 | 320 | 4236612031 | 5,29 | 1 |
| 20 | 100 | 320 | 4236612034 | 5,40 | 1 |
| 25 | 100 | 320 | 4236612037 | 5,49 | 1 |

(000E)



forum
Professional Solutions

Brosse à buses, fil de laiton

- Fil de laiton, ondulé
- Âme métallique double
- Avec un œillet
- Pour le nettoyage des buses, des bouteilles de verre, des flexibles et des tubes

| Ø de la brosse | Longueur de fils | Longueur totale | Réf. | Prix | Q min. cde pièce |
|----------------|------------------|-----------------|------------|---------|------------------|
| mm | mm | mm | | €/pièce | |
| 6 | 100 | 320 | 4236613010 | 6,86 | 1 |
| 8 | 100 | 320 | 4236613013 | 6,86 | 1 |
| 10 | 100 | 300 | 4236613016 | 6,39 | 1 |
| 12 | 100 | 300 | 4236613019 | 6,43 | 1 |
| 15 | 100 | 300 | 4236613022 | 6,62 | 1 |
| 18 | 100 | 300 | 4236613025 | 6,80 | 1 |
| 20 | 100 | 300 | 4236613028 | 6,89 | 1 |
| 25 | 100 | 300 | 4236613031 | 6,98 | 1 |

(000E)



forum
Professional Solutions

Brosse à buses, nylon

- Nylon, lisse
- Âme métallique double
- Avec un œillet
- Pour le nettoyage des buses, des bouteilles de verre, des flexibles et des tubes



| Ø de la brosse | Longueur de fils | Longueur totale | Réf. | Prix | Q min. cde |
|----------------|------------------|-----------------|------------|---------|------------|
| mm | mm | mm | | €/pièce | pièce |
| 4 | 100 | 300 | 4236614010 | 2,05 | 1 |
| 5 | 100 | 300 | 4236614013 | 2,05 | 1 |
| 6 | 100 | 300 | 4236614016 | 2,14 | 1 |
| 8 | 100 | 300 | 4236614019 | 2,14 | 1 |
| 10 | 100 | 300 | 4236614022 | 2,21 | 1 |
| 12 | 100 | 300 | 4236614025 | 2,25 | 1 |
| 15 | 100 | 300 | 4236614028 | 2,30 | 1 |
| 18 | 100 | 300 | 4236614031 | 2,34 | 1 |
| 20 | 100 | 300 | 4236614034 | 2,36 | 1 |
| 25 | 100 | 300 | 4236614037 | 2,43 | 1 |

(000E)

Brosse circulaire en fil d'acier

- Fil d'acier trempé, ondulé
- Brosse universelle pour tous les travaux de brossage moyennement difficiles
- Pour la rugosité, l'ébavurage, le décapage, le détartrage, le matage et le nettoyage



| Ø de la brosse | Épaisseur de fil | Largeur utile | Ø d'alésage | Vitesse de rotation max. | avec réducteur | Réf. | Prix | Q min. cde |
|----------------|------------------|---------------|-------------|--------------------------|-----------------------------------|------------|---------|------------|
| mm | mm | mm | mm | tr/mn | | | €/pièce | pièce |
| 100 | 0,3 | 20 | 20 | 8000 | 1/2"; 5/8" | 4236701010 | 11,97 | 1 |
| 125 | 0,3 | 22 | 20 | 6000 | 1/2"; 5/8" | 4236701013 | 13,68 | 1 |
| 150 | 0,3 | 30 | 31,75 | 6000 | 13; 15; 16; 19; 20 mm et 7/8"; 1" | 4236701016 | 19,01 | 1 |
| 178 | 0,3 | 32 | 31,75 | 6000 | 13; 15; 16; 19; 20 mm et 7/8"; 1" | 4236701019 | 21,82 | 1 |
| 200 | 0,3 | 30 | 31,75 | 4500 | 13; 15; 16; 19; 20 mm et 7/8"; 1" | 4236701022 | 27,41 | 1 |

(000E)



Brosse circulaire en fil d'innox

- Fil d'innox, ondulé
- Brosse universelle pour tous les travaux de brossage moyennement difficiles
- Pour la rugosité, l'ébavurage, le décapage, le détartrage, le matage et le nettoyage



| Ø de la brosse | Épaisseur de fil | Largeur utile | Ø d'alésage | Vitesse de rotation max. | avec réducteur | Réf. | Prix | Q min. cde |
|----------------|------------------|---------------|-------------|--------------------------|-----------------------------------|------------|---------|------------|
| mm | mm | mm | mm | tr/mn | | | €/pièce | pièce |
| 125 | 0,3 | 22 | 20 | 6000 | 1/2"; 5/8" | 4236702013 | 29,05 | 1 |
| 150 | 0,3 | 30 | 31,75 | 6000 | 13; 15; 16; 19; 20 mm et 7/8"; 1" | 4236702016 | 40,66 | 1 |
| 200 | 0,3 | 30 | 31,75 | 4500 | 13; 15; 16; 19; 20 mm et 7/8"; 1" | 4236702022 | 55,12 | 1 |

(000E)



Brosse circulaire en fil d'acier, étroite

- Modèle très étroit
- Fil d'acier trempé, torsadé
- Pour l'ébavurage, le décapage, le dérouillage, le dépurage, le détartrage et le nettoyage



| Ø de la brosse | Épaisseur de fil | Largeur utile | Ø d'alésage | Vitesse de rotation max. | Réf. | Prix | Q min. cde pièce |
|----------------|------------------|---------------|-------------|--------------------------|------------|---------|------------------|
| mm | mm | mm | mm | tr/mn | | €/pièce | |
| 115 | 0,5 | 6 | 22,2 | 12500 | 4236706011 | 29,96 | 1 |
| 125 | 0,5 | 6 | 22,2 | 12500 | 4236706014 | 33,67 | 1 |
| 178 | 0,5 | 6 | 22,2 | 9000 | 4236706017 | 39,77 | 1 |

(000G)



Brosse circulaire en fil d'acier trempé

- Fil d'acier trempé, torsadé
- Pour des vitesses de rotation élevées
- Pour l'ébavurage, le décapage, le dérouillage, le dépurage, le détartrage et le nettoyage



| Ø de la brosse | Épaisseur de fil | Largeur utile | Ø d'alésage | Vitesse de rotation max. | Réf. | Prix | Q min. cde pièce |
|----------------|------------------|---------------|-------------|--------------------------|------------|---------|------------------|
| mm | mm | mm | mm | tr/mn | | €/pièce | |
| 115 | 0,5 | 12 | 22,2 | 12500 | 4236703010 | 8,44 | 1 |
| 125 | 0,5 | 13 | 22,2 | 12500 | 4236703013 | 9,13 | 1 |
| 178 | 0,5 | 13 | 22,2 | 12000 | 4236703016 | 14,89 | 1 |

(000E)



Brosse circulaire en fil d'inox

- Fil d'inox, torsadé
- Pour des vitesses de rotation élevées
- Pour l'ébavurage, le décapage, le dérouillage, le dépurage, le détartrage et le nettoyage



| Ø de la brosse | Épaisseur de fil | Largeur utile | Ø d'alésage | Vitesse de rotation max. | Réf. | Prix | Q min. cde pièce |
|----------------|------------------|---------------|-------------|--------------------------|------------|---------|------------------|
| mm | mm | mm | mm | tr/mn | | €/pièce | |
| 115 | 0,5 | 12 | 22,2 | 12500 | 4236704010 | 15,97 | 1 |
| 125 | 0,5 | 13 | 22,2 | 12500 | 4236704013 | 18,31 | 1 |
| 178 | 0,5 | 13 | 22,2 | 12000 | 4236704016 | 40,23 | 1 |

(000E)



Brosse conique en fil d'acier trempé

- Fil d'acier trempé, ondulé
- Pour les travaux de nettoyage faciles à moyennement difficiles
- Pour la rugosité, l'ébavurage, le décapage, le dérouillage, le détartrage, le matage et le nettoyage



| Ø de la brosse | Épaisseur de fil | Largeur utile | Filetage | Vitesse de rotation max. | Réf. | Prix | Q min. cde pièce |
|----------------|------------------|---------------|----------|--------------------------|------------|---------|------------------|
| mm | mm | mm | | tr/mn | | €/pièce | |
| 100 | 0,30 | 10 | M14 x 2 | 12500 | 4236708010 | 19,33 | 1 |

(000E)



Brosse conique en fil d'acier trempé

- Fil d'acier trempé, torsadé
- Pour les travaux de nettoyage difficiles
- Pour l'ébavurage, le décapage, le dérouillage, le dépurage, le détartrage et le nettoyage

| Ø de la brosse | Épaisseur de fil | Largeur utile | Filetage | Vitesse de rotation max. | Réf. | Prix | Q min. cde |
|----------------|------------------|---------------|----------|--------------------------|------------|---------|------------|
| mm | mm | mm | | tr/mn | | €/pièce | pièce |
| 100 | 0,50 | 13 | M14 x 2 | 12500 | 4236705010 | 7,67 | 1 |
| 115 | 0,50 | 15 | M14 x 2 | 12500 | 4236705013 | 13,73 | 1 |

(000E)



Brosse conique en fil d'inox

- Fil d'inox, torsadé
- Pour les travaux de nettoyage difficiles
- Pour l'ébavurage, le décapage, le dérouillage, le dépurage, le détartrage et le nettoyage

| Ø de la brosse | Épaisseur de fil | Largeur utile | Filetage | Vitesse de rotation max. | Réf. | Prix | Q min. cde |
|----------------|------------------|---------------|----------|--------------------------|------------|---------|------------|
| mm | mm | mm | | tr/mn | | €/pièce | pièce |
| 115 | 0,50 | 15 | M14 x 2 | 12500 | 4236706013 | 19,08 | 1 |
| 115 | 0,35 | 15 | M14 x 2 | 12500 | 4236706016 | 21,91 | 1 |

(000E)



Brosse boisseau en fil d'acier trempé

- Fil d'acier trempé, ondulé
- Pour les travaux de nettoyage faciles à moyennement difficiles
- Pour la rugosité, l'ébavurage, le décapage, le dérouillage, le détartrage, le matage et le nettoyage

| Épaisseur de fil | Ø de la brosse | Filetage | Vitesse de rotation max. | Réf. | Prix | Q min. cde |
|------------------|----------------|----------|--------------------------|------------|---------|------------|
| mm | mm | | tr/mn | | €/pièce | pièce |
| 0,30 | 60 | M14 x 2 | 12500 | 4236801010 | 4,91 | 1 |
| 0,30 | 80 | M14 x 2 | 8500 | 4236801013 | 12,96 | 1 |
| 0,30 | 100 | M14 x 2 | 8500 | 4236801016 | 15,71 | 1 |
| 0,30 | 125 | M14 x 2 | 6500 | 4236801019 | 21,92 | 1 |

(000E)



Brosse boisseau en fil d'inox

- Fil d'inox, ondulé
- Pour les travaux de nettoyage faciles à moyennement difficiles
- Pour la rugosité, l'ébavurage, le décapage, le dérouillage, le détartrage, le matage et le nettoyage

| Ø de la brosse | Épaisseur de fil | Filetage | Vitesse de rotation max. | Réf. | Prix | Q min. cde |
|----------------|------------------|----------|--------------------------|------------|---------|------------|
| mm | mm | | tr/mn | | €/pièce | pièce |
| 60 | 0,30 | M14 x 2 | 12500 | 4236803010 | 9,38 | 1 |
| 80 | 0,30 | M14 x 2 | 8500 | 4236803013 | 17,95 | 1 |

(000E)



Brosse boisseau en fil d'acier trempé

- Fil d'acier trempé, torsadé
- Pour les travaux de nettoyage difficiles
- Pour l'ébavurage, le décapage, le dérouillage, le dépurage, le détartrage et le nettoyage

| Ø de la brosse | Épaisseur de fil | Filetage | Vitesse de rotation max. | Réf. | Prix | Q min. cde |
|----------------|------------------|----------|--------------------------|------------|---------|------------|
| mm | mm | | tr/mn | | €/pièce | pièce |
| 65 | 0,35 | M14 x 2 | 12500 | 4236805010 | 7,40 | 1 |
| 65 | 0,50 | M14 x 2 | 12500 | 4236805013 | 6,89 | 1 |

(000E)



Brosse boisseau en fil d'inox

- Fil d'inox, torsadé
- Pour les travaux de nettoyage difficiles
- Pour l'ébavurage, le décapage, le dérouillage, le dépurage, le détartrage et le nettoyage



| Ø de la brosse | Épaisseur de fil | Filetage | Vitesse de rotation max. | Réf. | Prix | Q min. cde pièce |
|----------------|------------------|----------|--------------------------|------------|---------|------------------|
| mm | mm | | tr/mn | | €/pièce | |
| 65 | 0,35 | M14 x 2 | 12500 | 4236807010 | 13,95 | 1 |
| 65 | 0,50 | M14 x 2 | 12500 | 4236807013 | 13,07 | 1 |

(000E)



Brosse boisseau en fil d'acier trempé

- Fil d'acier trempé, torsadé
- Une bague d'appui empêche la déviation latérale de la garniture
- Pour l'ébavurage, le décapage, le dérouillage, le dépurage, le détartrage et le nettoyage



| Ø de la brosse | Épaisseur de fil | Filetage | Vitesse de rotation max. | Réf. | Prix | Q min. cde pièce |
|----------------|------------------|----------|--------------------------|------------|---------|------------------|
| mm | mm | | tr/mn | | €/pièce | |
| 80 | 0,35 | M14 x 2 | 8500 | 4236809010 | 15,48 | 1 |
| 80 | 0,50 | M14 x 2 | 8500 | 4236809013 | 15,26 | 1 |
| 80 | 0,80 | M14 x 2 | 8500 | 4236809016 | 15,05 | 1 |
| 100 | 0,35 | M14 x 2 | 8500 | 4236809019 | 17,30 | 1 |
| 100 | 0,50 | M14 x 2 | 8500 | 4236809022 | 17,08 | 1 |
| 100 | 0,80 | M14 x 2 | 8500 | 4236809025 | 16,74 | 1 |

(000E)



Brosse boisseau en fil d'inox

- Fil d'inox, torsadé
- Une bague d'appui empêche la déviation latérale de la garniture
- Pour l'ébavurage, le décapage, le dérouillage, le dépurage, le détartrage et le nettoyage



| Ø de la brosse | Épaisseur de fil | Filetage | Vitesse de rotation max. | Réf. | Prix | Q min. cde pièce |
|----------------|------------------|----------|--------------------------|------------|---------|------------------|
| mm | mm | | tr/mn | | €/pièce | |
| 80 | 0,50 | M14 x 2 | 8500 | 4236811013 | 31,91 | 1 |

(000E)



Brosse pinceau en fil d'acier trempé

- Fil d'acier trempé, ondulé
- Pour les travaux de nettoyage faciles à moyennement difficiles
- Pour la rugosité, l'ébavurage, le décapage, le détartrage, le matage et le nettoyage



| Ø de la brosse | Épaisseur de fil | Longueur de fils | Ø de tige | Vitesse de rotation max. | Réf. | Prix | Q min. cde pièce |
|----------------|------------------|------------------|-----------|--------------------------|------------|---------|------------------|
| mm | mm | mm | mm | tr/mn | | €/pièce | |
| 10 | 0,3 | 20 | 6 | 20000 | 4236901010 | 2,81 | 1 |
| 17 | 0,3 | 25 | 6 | 18000 | 4236901013 | 2,90 | 1 |
| 25 | 0,3 | 25 | 6 | 18000 | 4236901016 | 3,37 | 1 |
| 30 | 0,3 | 25 | 6 | 15000 | 4236901019 | 4,46 | 1 |

(000E)



Brosse pinceau en fil d'inox

- Fil d'inox, ondulé
- Pour les travaux de nettoyage faciles à moyennement difficiles
- Pour la rugosité, l'ébavurage, le décapage, le détartrage, le matage et le nettoyage



| Ø de la brosse | Épaisseur de fil | Longueur de fils | Ø de tige | Vitesse de rotation max. | Réf. | Prix | Q min. cde |
|----------------|------------------|------------------|-----------|--------------------------|------------|---------|------------|
| mm | mm | mm | mm | tr/mn | | €/pièce | pièce |
| 10 | 0,3 | 20 | 6 | 20000 | 4236903010 | 4,23 | 1 |
| 17 | 0,3 | 25 | 6 | 18000 | 4236903013 | 4,37 | 1 |
| 25 | 0,3 | 25 | 6 | 18000 | 4236903016 | 5,51 | 1 |
| 30 | 0,3 | 25 | 6 | 15000 | 4236903019 | 6,82 | 1 |

(000E)



Brosse pinceau en fil d'acier trempé torsadé

- Fil d'acier trempé, torsadé
- Particulièrement flexible et pouvoir nettoyant élevé
- Pour la rugosité, l'ébavurage, le décapage, le dérouillage, le détartrage, le matage et le nettoyage



| Ø de la brosse | Épaisseur de fil | Longueur de fils | Ø de tige | Vitesse de rotation max. | Réf. | Prix | Q min. cde |
|----------------|------------------|------------------|-----------|--------------------------|------------|---------|------------|
| mm | mm | mm | mm | tr/mn | | €/pièce | pièce |
| 20 | 0,35 | 29 | 6 | 20000 | 4236905010 | 12,92 | 1 |
| 23 | 0,35 | 29 | 6 | 20000 | 4236905013 | 13,43 | 1 |

(000E)



Brosse pinceau en fil d'inox torsadé

- Fil d'inox, torsadé
- Particulièrement flexible et pouvoir nettoyant élevé
- Pour la rugosité, l'ébavurage, le décapage, le dérouillage, le détartrage, le matage et le nettoyage



| Ø de la brosse | Épaisseur de fil | Longueur de fils | Ø de tige | Vitesse de rotation max. | Réf. | Prix | Q min. cde |
|----------------|------------------|------------------|-----------|--------------------------|------------|---------|------------|
| mm | mm | mm | mm | tr/mn | | €/pièce | pièce |
| 20 | 0,26 | 29 | 6 | 20000 | 4236907010 | 19,01 | 1 |
| 23 | 0,26 | 29 | 6 | 20000 | 4236907013 | 19,76 | 1 |

(000E)



Brosse circulaire à emmanchement en fil d'acier

- Fil d'acier, ondulé
- Pour les travaux de nettoyage faciles à moyennement difficiles
- Pour la rugosité, l'ébavurage, le décapage, le dérouillage, le dépurage, le détartrage, le matage et le nettoyage



| Ø de la brosse | Épaisseur de fil | Largeur utile | Ø de tige | Vitesse de rotation max. | Réf. | Prix | Q min. cde |
|----------------|------------------|---------------|-----------|--------------------------|------------|---------|------------|
| mm | mm | mm | mm | tr/mn | | €/pièce | pièce |
| 30 | 0,2 | 9 | 6 | 20000 | 4237001010 | 3,28 | 1 |
| 40 | 0,2 | 11 | 6 | 18000 | 4237001013 | 3,55 | 1 |
| 50 | 0,2 | 17 | 6 | 15000 | 4237001016 | 4,84 | 1 |
| 60 | 0,3 | 18 | 6 | 15000 | 4237001022 | 5,00 | 1 |
| 70 | 0,3 | 18 | 6 | 15000 | 4237001028 | 5,24 | 1 |
| 80 | 0,3 | 19 | 6 | 12000 | 4237001034 | 5,42 | 1 |

(000E)



Brosse circulaire à emmanchement en fil d'innox

- Fil d'innox, ondulé
- Pour les travaux de nettoyage faciles à moyennement difficiles
- Pour la rugosité, l'ébavurage, le décapage, le dérouillage, le dépurage, le détartrage, le matage et le nettoyage



| Ø de la brosse | Épaisseur de fil | Largeur utile | Ø de tige | Vitesse de rotation max. | Réf. | Prix | Q min. cde pièce |
|----------------|------------------|---------------|-----------|--------------------------|------------|---------|------------------|
| mm | mm | mm | mm | tr/mn | | €/pièce | |
| 30 | 0,2 | 9 | 6 | 20000 | 4237003010 | 4,48 | 1 |
| 40 | 0,2 | 11 | 6 | 18000 | 4237003013 | 5,58 | 1 |
| 50 | 0,2 | 17 | 6 | 15000 | 4237003016 | 7,63 | 1 |
| 60 | 0,2 | 18 | 6 | 15000 | 4237003019 | 8,19 | 1 |
| 70 | 0,2 | 18 | 6 | 15000 | 4237003025 | 8,95 | 1 |

(000E)



Brosse circulaire à emmanchement en fil de laiton

- Fil de laiton, ondulé
- Pour les travaux de nettoyage faciles à moyennement difficiles
- Pour la rugosité, l'ébavurage, le décapage, le dérouillage, le dépurage, le détartrage, le matage et le nettoyage



| Ø de la brosse | Épaisseur de fil | Largeur utile | Ø de tige | Vitesse de rotation max. | Réf. | Prix | Q min. cde pièce |
|----------------|------------------|---------------|-----------|--------------------------|------------|---------|------------------|
| mm | mm | mm | mm | tr/mn | | €/pièce | |
| 30 | 0,2 | 9 | 6 | 20000 | 4237005010 | 4,63 | 1 |
| 40 | 0,2 | 11 | 6 | 18000 | 4237005013 | 5,42 | 1 |
| 50 | 0,2 | 17 | 6 | 15000 | 4237005016 | 7,06 | 1 |
| 60 | 0,2 | 18 | 6 | 15000 | 4237005019 | 8,12 | 1 |
| 70 | 0,2 | 18 | 6 | 15000 | 4237005025 | 8,55 | 1 |

(000E)



Brosse circulaire à emmanchement en fil d'acier

- Fil d'acier, torsadé
- Pour les travaux de nettoyage faciles à moyennement difficiles
- Pour la rugosité, l'ébavurage, le décapage, le dérouillage, le dépurage, le détartrage, le matage et le nettoyage



| Ø de la brosse | Épaisseur de fil | Largeur utile | Ø de tige | Vitesse de rotation max. | Réf. | Prix | Q min. cde pièce |
|----------------|------------------|---------------|-----------|--------------------------|------------|---------|------------------|
| mm | mm | mm | mm | tr/mn | | €/pièce | |
| 75 | 0,5 | 12 | 6 | 20000 | 4237007031 | 6,70 | 1 |

(000E)





USINAGE & SERRAGE

| | |
|---------------------|------------|
| AIMANTS | PAGE 4/144 |
| ALÉSOIRS À MAIN | PAGE 4/53 |
| ÉBAVUREURS | PAGE 4/49 |
| ÉTAUX POUR PERCEUSE | PAGE 4/130 |
| FILETS RAPPORTÉS | PAGE 4/91 |
| FILIÈRES | PAGE 4/80 |
| FORETS HÉLICOÏDAUX | PAGE 4/2 |
| FORETS PERCE-TÔLE | PAGE 4/26 |
| FRAISES À RAINURER | PAGE 4/92 |
| FRAISES CONIQUES | PAGE 4/38 |
| LAMES DE SCIE SABRE | PAGE 4/103 |
| MANDRIN DE PERCEUSE | PAGE 4/121 |
| POINTES TOURNANTES | PAGE 4/120 |
| SAUTERELLES | PAGE 4/138 |
| SCIES-CLOCHES | PAGE 4/99 |
| TARAUDS À MAIN | PAGE 4/57 |
| TOURNE-À-GAUCHE | PAGE 4/87 |

Foret hélicoïdal, traité à la vapeur

- Acier rapide
- DIN 338
- Type N
- Angle de pointe 118°
- Angle d'hélice 25–30°
- Angle de coupe latéral normal
- Épaisseur d'âme normale
- Conicité d'âme normale
- Queue cylindrique
- Profil rectifié
- Affûtage forme A
- Coupe à droite

| Valeurs de coupe | |
|------------------------|---------------------|
| Acier < 850 N | 30 |
| Acier < 1000 N | 16 |
| Fonte | 30 |
| Cuivre, laiton, bronze | 50 |
| Air | adapté sous réserve |
| Huile | recommandée |
| Émulsion | recommandée |

forum
Professional Solutions

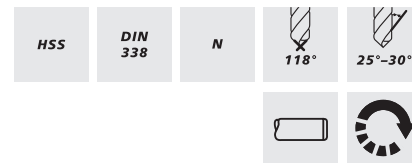

| Ø du foret h8 | Longueur d'hélice | Longueur totale | Réf. | Prix | Q min. |
|---------------|-------------------|-----------------|------------|---------|-----------|
| mm | mm | mm | | €/pièce | cde pièce |
| 0,2 | 2,5 | 19 | 4210508346 | 3,43 | 1 |
| 0,3 | 3 | 19 | 4210508349 | 2,46 | 1 |
| 0,4 | 5 | 20 | 4210508352 | 2,05 | 1 |
| 0,5 | 6 | 22 | 4210508355 | 1,53 | 1 |
| 0,6 | 7 | 24 | 4210508358 | 1,51 | 1 |
| 0,7 | 9 | 28 | 4210508361 | 1,38 | 1 |
| 0,8 | 10 | 30 | 4210508364 | 1,36 | 1 |
| 0,9 | 11 | 32 | 4210508367 | 1,30 | 1 |
| 1 | 12 | 34 | 4210508370 | 1,38 | 1 |
| 1,1 | 14 | 36 | 4210508373 | 1,27 | 1 |
| 1,2 | 16 | 38 | 4210508376 | 1,38 | 1 |
| 1,3 | 16 | 38 | 4210508379 | 1,25 | 1 |
| 1,4 | 18 | 40 | 4210508382 | 1,30 | 1 |
| 1,5 | 18 | 40 | 4210508385 | 1,17 | 1 |
| 1,6 | 20 | 43 | 4210508388 | 1,08 | 1 |
| 1,7 | 20 | 43 | 4210508391 | 1,17 | 1 |
| 1,8 | 22 | 46 | 4210508394 | 1,08 | 1 |
| 1,9 | 22 | 46 | 4210508397 | 1,08 | 1 |
| 2 | 24 | 49 | 4210508400 | 0,84 | 1 |
| 2,1 | 24 | 49 | 4210508403 | 1,08 | 1 |
| 2,2 | 27 | 53 | 4210508406 | 0,99 | 1 |
| 2,3 | 27 | 53 | 4210508409 | 0,99 | 1 |
| 2,4 | 30 | 57 | 4210508412 | 1,10 | 1 |
| 2,5 | 30 | 57 | 4210508415 | 1,10 | 1 |
| 2,6 | 30 | 57 | 4210508418 | 1,08 | 1 |
| 2,7 | 33 | 61 | 4210508421 | 1,08 | 1 |
| 2,8 | 33 | 61 | 4210508424 | 1,17 | 1 |
| 2,9 | 33 | 61 | 4210508427 | 1,17 | 1 |
| 3 | 33 | 61 | 4210508430 | 0,99 | 1 |
| 3,1 | 36 | 65 | 4210508433 | 1,19 | 1 |
| 3,2 | 36 | 65 | 4210508436 | 1,19 | 1 |
| 3,3 | 36 | 65 | 4210508439 | 1,19 | 1 |
| 3,4 | 39 | 70 | 4210508442 | 1,19 | 1 |
| 3,5 | 39 | 70 | 4210508445 | 1,10 | 1 |
| 3,6 | 39 | 70 | 4210508448 | 1,19 | 1 |
| 3,7 | 39 | 70 | 4210508451 | 1,27 | 1 |
| 3,8 | 43 | 75 | 4210508454 | 1,38 | 1 |
| 3,9 | 43 | 75 | 4210508457 | 1,34 | 1 |
| 4 | 43 | 75 | 4210508460 | 1,10 | 1 |
| 4,1 | 43 | 75 | 4210508463 | 1,38 | 1 |
| 4,2 | 43 | 75 | 4210508466 | 1,27 | 1 |
| 4,3 | 47 | 80 | 4210508469 | 1,38 | 1 |
| 4,4 | 47 | 80 | 4210508472 | 1,38 | 1 |
| 4,5 | 47 | 80 | 4210508475 | 1,30 | 1 |
| 4,6 | 47 | 80 | 4210508478 | 1,38 | 1 |
| 4,7 | 47 | 80 | 4210508481 | 1,45 | 1 |

Suite à la page suivante

Suite

| Ø du foret h8 | Longueur d'hélice | Longueur totale | Réf. | Prix | Q min. cde |
|---------------|-------------------|-----------------|------------|---------|------------|
| mm | mm | mm | | €/pièce | pièce |
| 4,8 | 52 | 86 | 4210508484 | 1,45 | 1 |
| 4,9 | 52 | 86 | 4210508487 | 1,51 | 1 |
| 5 | 52 | 86 | 4210508490 | 1,38 | 1 |
| 5,1 | 52 | 86 | 4210508493 | 1,53 | 1 |
| 5,2 | 52 | 86 | 4210508496 | 1,53 | 1 |
| 5,3 | 52 | 86 | 4210508499 | 1,53 | 1 |
| 5,4 | 57 | 93 | 4210508502 | 1,88 | 1 |
| 5,5 | 57 | 93 | 4210508505 | 1,81 | 1 |
| 5,6 | 57 | 93 | 4210508508 | 1,90 | 1 |
| 5,7 | 57 | 93 | 4210508511 | 2,01 | 1 |
| 5,8 | 57 | 93 | 4210508514 | 2,05 | 1 |
| 5,9 | 57 | 93 | 4210508517 | 2,05 | 1 |
| 6 | 57 | 93 | 4210508520 | 1,81 | 1 |
| 6,1 | 63 | 101 | 4210508523 | 2,16 | 1 |
| 6,2 | 63 | 101 | 4210508526 | 2,16 | 1 |
| 6,3 | 63 | 101 | 4210508529 | 2,16 | 1 |
| 6,4 | 63 | 101 | 4210508532 | 2,33 | 1 |
| 6,5 | 63 | 101 | 4210508535 | 2,16 | 1 |
| 6,6 | 63 | 101 | 4210508538 | 2,46 | 1 |
| 6,7 | 63 | 101 | 4210508541 | 2,53 | 1 |
| 6,8 | 69 | 109 | 4210508544 | 2,92 | 1 |
| 6,9 | 69 | 109 | 4210508547 | 2,92 | 1 |
| 7 | 69 | 109 | 4210508550 | 2,61 | 1 |
| 7,1 | 69 | 109 | 4210508553 | 2,96 | 1 |
| 7,2 | 69 | 109 | 4210508556 | 3,05 | 1 |
| 7,3 | 69 | 109 | 4210508559 | 3,05 | 1 |
| 7,4 | 69 | 109 | 4210508562 | 3,09 | 1 |
| 7,5 | 69 | 109 | 4210508565 | 2,92 | 1 |
| 7,6 | 75 | 117 | 4210508568 | 3,41 | 1 |
| 7,7 | 75 | 117 | 4210508571 | 3,41 | 1 |
| 7,8 | 75 | 117 | 4210508574 | 3,43 | 1 |
| 7,9 | 75 | 117 | 4210508577 | 3,46 | 1 |
| 8 | 75 | 117 | 4210508580 | 2,92 | 1 |
| 8,1 | 75 | 117 | 4210508583 | 3,91 | 1 |
| 8,2 | 75 | 117 | 4210508586 | 4,04 | 1 |
| 8,3 | 75 | 117 | 4210508589 | 4,34 | 1 |
| 8,4 | 75 | 117 | 4210508592 | 4,34 | 1 |
| 8,5 | 75 | 117 | 4210508595 | 3,72 | 1 |
| 8,6 | 81 | 125 | 4210508598 | 4,45 | 1 |
| 8,7 | 81 | 125 | 4210508601 | 4,45 | 1 |
| 8,8 | 81 | 125 | 4210508604 | 4,60 | 1 |
| 8,9 | 81 | 125 | 4210508607 | 4,80 | 1 |
| 9 | 81 | 125 | 4210508610 | 4,23 | 1 |
| 9,1 | 81 | 125 | 4210508613 | 4,80 | 1 |
| 9,2 | 81 | 125 | 4210508616 | 4,80 | 1 |
| 9,3 | 81 | 125 | 4210508619 | 5,34 | 1 |
| 9,4 | 81 | 125 | 4210508622 | 5,34 | 1 |
| 9,5 | 81 | 125 | 4210508625 | 5,23 | 1 |
| 9,6 | 87 | 133 | 4210508628 | 5,34 | 1 |
| 9,7 | 87 | 133 | 4210508631 | 5,34 | 1 |
| 9,8 | 87 | 133 | 4210508634 | 6,48 | 1 |
| 9,9 | 87 | 133 | 4210508637 | 6,48 | 1 |
| 10 | 87 | 133 | 4210508640 | 4,97 | 1 |
| 10,2 | 87 | 133 | 4210508643 | 6,39 | 1 |
| 10,5 | 87 | 133 | 4210508646 | 7,13 | 1 |
| 11 | 94 | 142 | 4210508649 | 7,60 | 1 |
| 11,5 | 94 | 142 | 4210508652 | 8,32 | 1 |
| 12 | 101 | 151 | 4210508655 | 9,31 | 1 |
| 12,5 | 101 | 151 | 4210508658 | 10,41 | 1 |

Suite à la page suivante

Suite

| Ø du foret h8 | Longueur d'hélice | Longueur totale | Réf. | Prix | Q min. cde pièce |
|---------------|-------------------|-----------------|------------|---------|------------------|
| mm | mm | mm | | €/pièce | |
| 13 | 101 | 151 | 4210508661 | 11,38 | 1 |
| 13,5 | 108 | 160 | 4210508664 | 13,22 | 1 |
| 14 | 108 | 160 | 4210508667 | 14,58 | 1 |
| 14,5 | 114 | 169 | 4210508670 | 15,83 | 1 |
| 15 | 114 | 169 | 4210508673 | 16,89 | 1 |
| 15,5 | 120 | 178 | 4210508676 | 18,55 | 1 |
| 16 | 120 | 178 | 4210508679 | 19,98 | 1 |

(000G)

Jeu de forets hélicoïdaux, traités à la vapeur

| | |
|--|---|
| <ul style="list-style-type: none"> • Acier rapide • DIN 338 • Type N • Angle de pointe 118° • Angle d'hélice 25–30° • Angle de coupe, épaisseur d'âme et conicité d'âme normaux • Queue cylindrique • Coupe à droite | <p>Valeurs de coupe</p> <p>Acier < 850 N 30</p> <p>Acier < 1000 N 16</p> <p>Fonte 30</p> <p>Cuivre, laiton, bronze 50</p> <p>Air adaptés sous réserve</p> <p>Huile recommandée</p> <p>Émulsion recommandée</p> |
|--|---|



Livraison : dans un coffret en plastique.

| Ø du foret h8 | Nombre de forets | Pas | Réf. | Prix | Q min. cde jeu |
|---------------|------------------|------------------------------|------------|-------|----------------|
| mm | | mm | | €/jeu | |
| 1–10 | 19 | 0,5 | 4210508682 | 48,33 | 1 |
| 1–10,5 | 24 | 0,5 + forets pour avant-trou | 4210508685 | 73,26 | 1 |
| 1–13 | 25 | 0,5 | 4210508688 | 75,42 | 1 |

(000E)

Foret hélicoïdal, revêtement TiN

| | |
|--|--|
| <ul style="list-style-type: none"> • Acier rapide • DIN 338 • Type N • Angle de pointe 118° • Angle d'hélice 25–30° • Profil rectifié • Angle de coupe latéral normal • Épaisseur d'âme normale • Conicité d'âme normale • Queue (DIN) cylindrique • Revêtement des lames • Avec affûtage en croix DIN 1412, forme C • Coupe à droite | <p>Valeurs de coupe</p> <p>Acier < 850 N 33</p> <p>Acier < 1000 N 18</p> <p>Fonte 33</p> <p>Cuivre, laiton, bronze 65</p> <p>Air adapté sous réserve</p> <p>Huile recommandée</p> <p>Émulsion recommandée</p> |
|--|--|

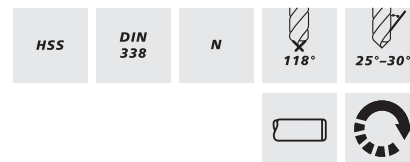

| Ø du foret h8 | Longueur totale | Longueur d'hélice | Réf. | Prix | Q min. cde pièce |
|---------------|-----------------|-------------------|------------|---------|------------------|
| mm | mm | mm | | €/pièce | |
| 1 | 34 | 12 | 4210509010 | 3,69 | 1 |
| 1,1 | 36 | 14 | 4210509013 | 3,48 | 1 |
| 1,2 | 38 | 16 | 4210509016 | 3,69 | 1 |
| 1,3 | 38 | 16 | 4210509019 | 3,41 | 1 |
| 1,4 | 40 | 18 | 4210509022 | 3,26 | 1 |
| 1,5 | 40 | 18 | 4210509025 | 3,02 | 1 |
| 1,6 | 43 | 20 | 4210509028 | 2,92 | 1 |
| 1,7 | 43 | 20 | 4210509031 | 2,92 | 1 |
| 1,8 | 46 | 22 | 4210509034 | 2,57 | 1 |
| 1,9 | 46 | 22 | 4210509037 | 2,74 | 1 |
| 2 | 49 | 24 | 4210509040 | 2,22 | 1 |

Suite à la page suivante

Suite

| Ø du foret h8 | Longueur totale | Longueur d'hélice | Réf. | Prix | Q min. cde |
|---------------|-----------------|-------------------|------------|---------|------------|
| mm | mm | mm | | €/pièce | pièce |
| 2,1 | 49 | 24 | 4210509043 | 2,66 | 1 |
| 2,2 | 53 | 27 | 4210509046 | 2,74 | 1 |
| 2,3 | 53 | 27 | 4210509049 | 2,74 | 1 |
| 2,4 | 57 | 30 | 4210509052 | 2,76 | 1 |
| 2,5 | 57 | 30 | 4210509055 | 3,69 | 1 |
| 2,6 | 57 | 30 | 4210509058 | 2,92 | 1 |
| 2,7 | 61 | 33 | 4210509061 | 2,92 | 1 |
| 2,8 | 61 | 33 | 4210509064 | 2,92 | 1 |
| 2,9 | 61 | 33 | 4210509067 | 2,92 | 1 |
| 3 | 61 | 33 | 4210509070 | 2,40 | 1 |
| 3,1 | 65 | 36 | 4210509073 | 3,05 | 1 |
| 3,2 | 65 | 36 | 4210509076 | 3,05 | 1 |
| 3,3 | 65 | 36 | 4210509079 | 3,13 | 1 |
| 3,4 | 70 | 39 | 4210509082 | 3,11 | 1 |
| 3,5 | 70 | 39 | 4210509085 | 2,76 | 1 |
| 3,6 | 70 | 39 | 4210509088 | 3,33 | 1 |
| 3,7 | 70 | 39 | 4210509091 | 3,48 | 1 |
| 3,8 | 75 | 43 | 4210509094 | 3,69 | 1 |
| 3,9 | 75 | 43 | 4210509097 | 3,78 | 1 |
| 4 | 75 | 43 | 4210509100 | 2,92 | 1 |
| 4,1 | 75 | 43 | 4210509103 | 3,91 | 1 |
| 4,2 | 75 | 43 | 4210509106 | 3,48 | 1 |
| 4,3 | 80 | 47 | 4210509109 | 4,00 | 1 |
| 4,4 | 80 | 47 | 4210509112 | 4,00 | 1 |
| 4,5 | 80 | 47 | 4210509115 | 3,69 | 1 |
| 4,6 | 80 | 47 | 4210509118 | 4,00 | 1 |
| 4,7 | 80 | 47 | 4210509121 | 4,10 | 1 |
| 4,8 | 86 | 52 | 4210509124 | 4,17 | 1 |
| 4,9 | 86 | 52 | 4210509127 | 4,38 | 1 |
| 5 | 86 | 52 | 4210509130 | 3,63 | 1 |
| 5,1 | 86 | 52 | 4210509133 | 4,54 | 1 |
| 5,2 | 86 | 52 | 4210509136 | 4,56 | 1 |
| 5,3 | 86 | 52 | 4210509139 | 4,56 | 1 |
| 5,4 | 93 | 57 | 4210509142 | 5,03 | 1 |
| 5,5 | 93 | 57 | 4210509145 | 5,03 | 1 |
| 5,6 | 93 | 57 | 4210509148 | 5,14 | 1 |
| 5,7 | 93 | 57 | 4210509151 | 5,23 | 1 |
| 5,8 | 93 | 57 | 4210509154 | 5,25 | 1 |
| 5,9 | 93 | 57 | 4210509157 | 5,25 | 1 |
| 6 | 93 | 57 | 4210509160 | 4,95 | 1 |
| 6,1 | 101 | 63 | 4210509163 | 5,96 | 1 |
| 6,2 | 101 | 63 | 4210509166 | 5,96 | 1 |
| 6,3 | 101 | 63 | 4210509169 | 6,05 | 1 |
| 6,4 | 101 | 63 | 4210509172 | 6,67 | 1 |
| 6,5 | 101 | 63 | 4210509175 | 6,05 | 1 |
| 6,6 | 101 | 63 | 4210509178 | 6,83 | 1 |
| 6,7 | 101 | 63 | 4210509181 | 7,06 | 1 |
| 6,8 | 109 | 69 | 4210509184 | 8,25 | 1 |
| 6,9 | 109 | 69 | 4210509187 | 8,25 | 1 |
| 7 | 109 | 69 | 4210509190 | 7,28 | 1 |
| 7,1 | 109 | 69 | 4210509193 | 8,36 | 1 |
| 7,2 | 109 | 69 | 4210509196 | 8,55 | 1 |
| 7,3 | 109 | 69 | 4210509199 | 8,55 | 1 |
| 7,4 | 109 | 69 | 4210509202 | 9,01 | 1 |
| 7,5 | 109 | 69 | 4210509205 | 8,16 | 1 |
| 7,6 | 117 | 75 | 4210509208 | 9,59 | 1 |
| 7,7 | 117 | 75 | 4210509211 | 9,59 | 1 |
| 7,8 | 117 | 75 | 4210509214 | 9,59 | 1 |
| 7,9 | 117 | 75 | 4210509217 | 9,76 | 1 |
| 8 | 117 | 75 | 4210509220 | 8,16 | 1 |

Suite à la page suivante

Suite

| Ø du foret h8 | Longueur totale | Longueur d'hélice | Réf. | Prix | Q min. |
|---------------|-----------------|-------------------|------------|---------|--------------|
| mm | mm | mm | | €/pièce | cde pièce |
| 8,1 | 117 | 75 | 4210509223 | 10,07 | 1 |
| 8,2 | 117 | 75 | 4210509226 | 10,24 | 1 |
| 8,3 | 117 | 75 | 4210509229 | 10,89 | 1 |
| 8,4 | 117 | 75 | 4210509232 | 11,04 | 1 |
| 8,5 | 117 | 75 | 4210509235 | 10,56 | 1 |
| 8,6 | 125 | 81 | 4210509238 | 11,88 | 1 |
| 8,7 | 125 | 81 | 4210509241 | 11,88 | 1 |
| 8,8 | 125 | 81 | 4210509244 | 11,88 | 1 |
| 8,9 | 125 | 81 | 4210509247 | 12,03 | 1 |
| 9 | 125 | 81 | 4210509250 | 11,36 | 1 |
| 9,1 | 125 | 81 | 4210509253 | 13,22 | 1 |
| 9,2 | 125 | 81 | 4210509256 | 13,22 | 1 |
| 9,3 | 125 | 81 | 4210509259 | 13,31 | 1 |
| 9,4 | 125 | 81 | 4210509262 | 13,31 | 1 |
| 9,5 | 125 | 81 | 4210509265 | 13,22 | 1 |
| 9,6 | 133 | 87 | 4210509268 | 14,06 | 1 |
| 9,7 | 133 | 87 | 4210509271 | 14,06 | 1 |
| 9,8 | 133 | 87 | 4210509274 | 14,60 | 1 |
| 9,9 | 133 | 87 | 4210509277 | 14,60 | 1 |
| 10 | 133 | 87 | 4210509280 | 13,89 | 1 |
| 10,2 | 133 | 87 | 4210509283 | 16,24 | 1 |
| 10,5 | 133 | 87 | 4210509286 | 16,24 | 1 |
| 11 | 142 | 94 | 4210509289 | 18,10 | 1 |
| 11,5 | 142 | 94 | 4210509292 | 18,88 | 1 |
| 12 | 151 | 101 | 4210509295 | 20,09 | 1 |
| 12,5 | 151 | 101 | 4210509298 | 21,95 | 1 |
| 13 | 151 | 101 | 4210509301 | 22,49 | 1 |

(000G)

Foret hélicoïdal, non revêtu

| | | |
|--|---|---------------------|
| • Acier rapide Co5 | Valeurs de coupe | |
| • DIN 338 | Acier < 850 N | 30 |
| • Profil rectifié | Acier < 1000 N | 20 |
| • Angle de coupe latéral supérieur à la normale | Acier < 1400 N | 16 |
| • Épaisseur d'âme supérieure à la normale | Acier < 42 HRC | 4 |
| • Conicité d'âme normale | INOX | 18 |
| • Queue (DIN) cylindrique | Ti, alliages Ti et aciers spéciaux | 10 |
| • Foret universel multiusage | Aluminium, métaux et alliages non-ferreux | 90 |
| • Type Ti, particulièrement adapté au titane et aux alliages de titane | Cuivre, laiton, bronze | 40 |
| • Angle de pointe 130° | Air | adapté sous réserve |
| • Angle de spirale 35° | | |
| • Affûtage de l'aire latérale du cône | Huile | recommandée |
| • Coupe à droite | Émulsion | recommandée |

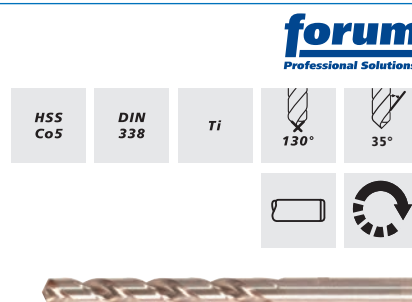

| Ø du foret h8 | Longueur d'hélice | Longueur totale | Réf. | Prix | Q min. cde |
|---------------|-------------------|-----------------|------------|---------|------------|
| mm | mm | mm | | €/pièce | pièce |
| 1 | 12 | 34 | 4210512010 | 2,27 | 1 |
| 1,1 | 14 | 36 | 4210512013 | 2,07 | 1 |
| 1,2 | 16 | 38 | 4210512016 | 2,07 | 1 |
| 1,3 | 16 | 38 | 4210512019 | 2,07 | 1 |
| 1,4 | 18 | 40 | 4210512022 | 2,07 | 1 |
| 1,5 | 18 | 40 | 4210512025 | 1,92 | 1 |
| 1,6 | 20 | 43 | 4210512028 | 2,07 | 1 |
| 1,7 | 20 | 43 | 4210512031 | 2,07 | 1 |
| 1,8 | 22 | 46 | 4210512034 | 2,07 | 1 |
| 1,9 | 22 | 46 | 4210512037 | 2,07 | 1 |
| 2 | 24 | 49 | 4210512040 | 1,92 | 1 |
| 2,1 | 24 | 49 | 4210512043 | 1,97 | 1 |
| 2,2 | 27 | 53 | 4210512046 | 1,97 | 1 |
| 2,3 | 27 | 53 | 4210512049 | 1,97 | 1 |
| 2,4 | 30 | 57 | 4210512052 | 2,07 | 1 |
| 2,5 | 30 | 57 | 4210512055 | 2,10 | 1 |
| 2,6 | 30 | 57 | 4210512058 | 2,22 | 1 |
| 2,7 | 33 | 61 | 4210512061 | 2,31 | 1 |
| 2,8 | 33 | 61 | 4210512064 | 2,31 | 1 |
| 2,9 | 33 | 61 | 4210512067 | 2,38 | 1 |
| 3 | 33 | 61 | 4210512070 | 2,27 | 1 |
| 3,1 | 36 | 65 | 4210512073 | 2,31 | 1 |
| 3,2 | 36 | 65 | 4210512076 | 2,31 | 1 |
| 3,3 | 36 | 65 | 4210512079 | 2,38 | 1 |
| 3,4 | 39 | 70 | 4210512082 | 2,74 | 1 |
| 3,5 | 39 | 70 | 4210512085 | 2,66 | 1 |
| 3,6 | 39 | 70 | 4210512088 | 2,66 | 1 |
| 3,7 | 39 | 70 | 4210512091 | 2,66 | 1 |
| 3,8 | 43 | 75 | 4210512094 | 2,87 | 1 |
| 3,9 | 43 | 75 | 4210512097 | 2,94 | 1 |
| 4 | 43 | 75 | 4210512100 | 2,76 | 1 |
| 4,1 | 43 | 75 | 4210512103 | 2,92 | 1 |
| 4,2 | 43 | 75 | 4210512106 | 2,87 | 1 |
| 4,3 | 47 | 80 | 4210512109 | 3,05 | 1 |
| 4,4 | 47 | 80 | 4210512112 | 3,05 | 1 |
| 4,5 | 47 | 80 | 4210512115 | 2,96 | 1 |
| 4,6 | 47 | 80 | 4210512118 | 3,02 | 1 |
| 4,7 | 47 | 80 | 4210512121 | 3,02 | 1 |
| 4,8 | 52 | 86 | 4210512124 | 3,02 | 1 |
| 4,9 | 52 | 86 | 4210512127 | 3,05 | 1 |
| 5 | 52 | 86 | 4210512130 | 3,05 | 1 |
| 5,1 | 52 | 86 | 4210512133 | 3,22 | 1 |
| 5,2 | 52 | 86 | 4210512136 | 3,22 | 1 |
| 5,3 | 52 | 86 | 4210512139 | 3,22 | 1 |
| 5,4 | 57 | 93 | 4210512142 | 4,08 | 1 |

Suite à la page suivante

Suite

| Ø du foret h8 | Longueur d'hélice | Longueur totale | Réf. | Prix | Q min. cde pièce |
|---------------|-------------------|-----------------|------------|---------|------------------|
| mm | mm | mm | | €/pièce | |
| 5,5 | 57 | 93 | 4210512145 | 3,91 | 1 |
| 5,6 | 57 | 93 | 4210512148 | 4,28 | 1 |
| 5,7 | 57 | 93 | 4210512151 | 4,28 | 1 |
| 5,8 | 57 | 93 | 4210512154 | 4,28 | 1 |
| 5,9 | 57 | 93 | 4210512157 | 4,28 | 1 |
| 6 | 57 | 93 | 4210512160 | 4,00 | 1 |
| 6,1 | 63 | 101 | 4210512163 | 4,75 | 1 |
| 6,2 | 63 | 101 | 4210512166 | 4,75 | 1 |
| 6,3 | 63 | 101 | 4210512169 | 4,75 | 1 |
| 6,4 | 63 | 101 | 4210512172 | 5,16 | 1 |
| 6,5 | 63 | 101 | 4210512175 | 4,69 | 1 |
| 6,6 | 63 | 101 | 4210512178 | 5,16 | 1 |
| 6,7 | 63 | 101 | 4210512181 | 5,16 | 1 |
| 6,8 | 69 | 109 | 4210512184 | 5,57 | 1 |
| 6,9 | 69 | 109 | 4210512187 | 5,57 | 1 |
| 7 | 69 | 109 | 4210512190 | 5,03 | 1 |
| 7,1 | 69 | 109 | 4210512193 | 6,76 | 1 |
| 7,2 | 69 | 109 | 4210512196 | 6,76 | 1 |
| 7,3 | 69 | 109 | 4210512199 | 6,76 | 1 |
| 7,4 | 69 | 109 | 4210512202 | 6,76 | 1 |
| 7,5 | 69 | 109 | 4210512205 | 5,29 | 1 |
| 7,6 | 75 | 117 | 4210512208 | 8,14 | 1 |
| 7,7 | 75 | 117 | 4210512211 | 8,14 | 1 |
| 7,8 | 75 | 117 | 4210512214 | 8,14 | 1 |
| 7,9 | 75 | 117 | 4210512217 | 8,14 | 1 |
| 8 | 75 | 117 | 4210512220 | 6,29 | 1 |
| 8,1 | 75 | 117 | 4210512223 | 7,78 | 1 |
| 8,2 | 75 | 117 | 4210512226 | 7,78 | 1 |
| 8,3 | 75 | 117 | 4210512229 | 8,14 | 1 |
| 8,4 | 75 | 117 | 4210512232 | 8,14 | 1 |
| 8,5 | 75 | 117 | 4210512235 | 6,46 | 1 |
| 8,6 | 81 | 125 | 4210512238 | 9,61 | 1 |
| 8,7 | 81 | 125 | 4210512241 | 9,61 | 1 |
| 8,8 | 81 | 125 | 4210512244 | 9,87 | 1 |
| 8,9 | 81 | 125 | 4210512247 | 9,87 | 1 |
| 9 | 81 | 125 | 4210512250 | 8,27 | 1 |
| 9,1 | 81 | 125 | 4210512253 | 10,74 | 1 |
| 9,2 | 81 | 125 | 4210512256 | 10,74 | 1 |
| 9,3 | 81 | 125 | 4210512259 | 11,69 | 1 |
| 9,4 | 81 | 125 | 4210512262 | 11,69 | 1 |
| 9,5 | 81 | 125 | 4210512265 | 8,55 | 1 |
| 9,6 | 87 | 133 | 4210512268 | 11,94 | 1 |
| 9,7 | 87 | 133 | 4210512271 | 11,94 | 1 |
| 9,8 | 87 | 133 | 4210512274 | 12,23 | 1 |
| 9,9 | 87 | 133 | 4210512277 | 12,23 | 1 |
| 10 | 87 | 133 | 4210512280 | 9,61 | 1 |
| 10,2 | 87 | 133 | 4210512283 | 13,56 | 1 |
| 10,5 | 87 | 133 | 4210512286 | 13,56 | 1 |
| 11 | 94 | 142 | 4210512289 | 17,02 | 1 |
| 11,5 | 94 | 142 | 4210512292 | 19,92 | 1 |
| 12 | 101 | 151 | 4210512295 | 20,26 | 1 |
| 12,5 | 101 | 151 | 4210512298 | 26,14 | 1 |
| 13 | 101 | 151 | 4210512301 | 29,27 | 1 |

(000G)

Foret hélicoïdal à queue réduite, traité à la vapeur

| | | |
|------------------------------------|---|---------------------|
| • Acier rapide | Valeurs de coupe | |
| • Laminé | Acier < 850 N | 30 |
| • DIN 338 | Acier < 1000 N | 16 |
| • Type N | Fonte | 30 |
| • Angle de pointe 118° | Aluminium, métaux et alliages non-ferreux | 60 |
| • Angle d'hélice 25-30° | Cuivre, laiton, bronze | 50 |
| • Angle de coupe latéral normal | Air | adapté sous réserve |
| • Épaisseur d'âme normale | Huile | recommandée |
| • Conicité d'âme normale | Émulsion | recommandée |
| • Queue (DIN) cylindrique, réduite | | |
| • Coupe à droite | | |

forum
Professional Solutions

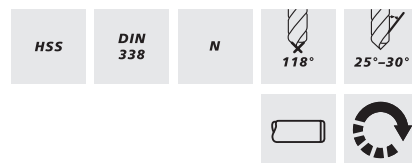

| Ø du foret h8 | Longueur d'hélice | Longueur totale | Ø de queue | Réf. | Prix | Q min. cde |
|---------------|-------------------|-----------------|------------|------------|---------|------------|
| mm | mm | mm | mm | | €/pièce | pièce |
| 10,5 | 87 | 133 | 10 | 4210507500 | 2,59 | 1 |
| 11 | 94 | 142 | 10 | 4210507503 | 2,76 | 1 |
| 11,5 | 94 | 142 | 10 | 4210507506 | 2,94 | 1 |
| 12 | 101 | 151 | 10 | 4210507509 | 3,18 | 1 |
| 12,5 | 101 | 151 | 10 | 4210507512 | 3,35 | 1 |
| 13 | 101 | 151 | 10 | 4210507515 | 3,56 | 1 |
| 13,5 | 108 | 160 | 10 | 4210507518 | 3,97 | 1 |
| 13,5 | 108 | 160 | 13 | 4210507536 | 3,97 | 1 |
| 14 | 108 | 160 | 10 | 4210507521 | 4,23 | 1 |
| 14 | 108 | 160 | 13 | 4210507539 | 4,23 | 1 |
| 14,5 | 114 | 169 | 10 | 4210507524 | 4,73 | 1 |
| 14,5 | 114 | 169 | 13 | 4210507542 | 4,73 | 1 |
| 15 | 114 | 169 | 10 | 4210507527 | 4,88 | 1 |
| 15 | 114 | 169 | 13 | 4210507545 | 4,88 | 1 |
| 15,5 | 120 | 178 | 10 | 4210507530 | 5,23 | 1 |
| 15,5 | 120 | 178 | 13 | 4210507548 | 5,23 | 1 |
| 16 | 120 | 178 | 10 | 4210507533 | 5,70 | 1 |
| 16 | 120 | 178 | 13 | 4210507551 | 5,70 | 1 |
| 16,5 | 125 | 184 | 13 | 4210507553 | 6,11 | 1 |
| 17 | 125 | 184 | 13 | 4210507555 | 6,26 | 1 |
| 17,5 | 130 | 191 | 13 | 4210507558 | 6,72 | 1 |
| 18 | 130 | 191 | 13 | 4210507559 | 7,17 | 1 |
| 18,5 | 135 | 198 | 13 | 4210507561 | 7,65 | 1 |
| 19 | 135 | 198 | 13 | 4210507564 | 7,88 | 1 |
| 19,5 | 140 | 205 | 13 | 4210507565 | 8,45 | 1 |
| 20 | 140 | 205 | 13 | 4210507567 | 8,68 | 1 |
| 20,5 | 140 | 205 | 13 | 4210507569 | 14,00 | 1 |
| 21 | 140 | 205 | 13 | 4210507571 | 14,00 | 1 |
| 21,5 | 140 | 205 | 13 | 4210507573 | 15,36 | 1 |
| 22 | 140 | 205 | 13 | 4210507575 | 15,36 | 1 |
| 23 | 140 | 205 | 13 | 4210507579 | 16,44 | 1 |
| 24 | 140 | 205 | 13 | 4210507583 | 16,85 | 1 |
| 25 | 140 | 205 | 13 | 4210507587 | 18,40 | 1 |

(000G)

Jeu de forets hélicoïdaux, traités à la vapeur

| | | |
|------------------------------------|-------------------------|----------------------|
| • Acier rapide | Valeurs de coupe | |
| • DIN 338 | Acier < 850 N | 16 |
| • Type N | Acier < 1000 N | 30 |
| • Laminés | Fonte | 30 |
| • Angle de pointe 118° | Cuivre, laiton, bronze | 50 |
| • Angle d'hélice 25–30° | Air | adaptés sous réserve |
| • Angle de coupe latéral normal | | |
| • Épaisseur d'âme normale | Huile | recommandée |
| • Conicité d'âme normale | Émulsion | recommandée |
| • Queue (DIN) cylindrique, réduite | | |
| • Coupe à droite | | |

forum
Professional Solutions

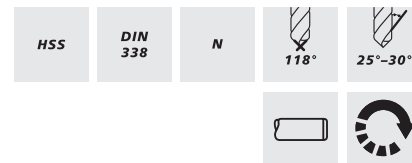

| Ø du foret h8 | Nombre de forets | Pas | Réf. | Prix | Q min. cde jeu |
|---------------|------------------|-----|------------|-------|----------------|
| mm | pièce | mm | | €/jeu | |
| 1–5,9 | 50 | 0,1 | 4210707010 | 19,33 | 1 |

(000D)



Jeu de forets hélicoïdaux, traités à la vapeur

| | | |
|---------------------------------|-------------------------|----------------------|
| • Acier rapide | Valeurs de coupe | |
| • DIN 338 | Acier < 850 N | 16 |
| • Type N | Acier < 1000 N | 30 |
| • Laminés | Fonte | 30 |
| • Angle de pointe 118° | Cuivre, laiton, bronze | 50 |
| • Angle d'hélice 25–30° | Air | adaptés sous réserve |
| • Angle de coupe latéral normal | | |
| • Épaisseur d'âme normale | Huile | recommandée |
| • Conicité d'âme normale | Émulsion | recommandée |
| • Queue (DIN) cylindrique | | |
| • Coupe à droite | | |

forum
Professional Solutions

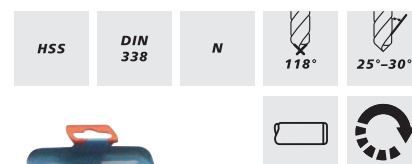

| Ø du foret h8 | Nombre de forets | Pas | Réf. | Prix | Q min. cde jeu |
|---------------|------------------|-----|------------|-------|----------------|
| mm | pièce | mm | | €/jeu | |
| 1–10 | 19 | 0,5 | 4210707030 | 14,18 | 1 |

(000D)



Jeu de forets hélicoïdaux, traités à la vapeur

| | | |
|---------------------------------|-------------------------|----------------------|
| • Acier rapide | Valeurs de coupe | |
| • DIN 338 | Acier < 850 N | 16 |
| • Type N | Acier < 1000 N | 30 |
| • Laminés | Fonte | 30 |
| • Angle de pointe 118° | Cuivre, laiton, bronze | 50 |
| • Angle d'hélice 25–30° | Air | adaptés sous réserve |
| • Angle de coupe latéral normal | | |
| • Épaisseur d'âme normale | Huile | recommandée |
| • Conicité d'âme normale | Émulsion | recommandée |
| • Queue (DIN) cylindrique | | |
| • Coupe à droite | | |

forum
Professional Solutions



| Ø du foret h8 | Nombre de forets | Pas | Pas | Réf. | Prix | Q min. cde jeu |
|---------------|------------------|-----|---|------------|-------|----------------|
| mm | pièce | mm | mm | | €/jeu | |
| 1–10 | 170 | 0,5 | Respectivement 10 forets de 1 à 8 mm de Ø et 5 forets de 8,5 à 10 mm de Ø | 4210707050 | 79,30 | 1 |

(000D)



Jeu de forets hélicoïdaux, traités à la vapeur

| | |
|--|--|
| <ul style="list-style-type: none"> • Acier rapide • DIN 338 • Type N • Laminés • Angle de pointe 118° • Angle d'hélice 25–30° • Angle de coupe latéral normal • Épaisseur d'âme normale • Conicité d'âme normale • Queue (DIN) cylindrique • Coupe à droite | Valeurs de coupe Acier < 850 N 16 Acier < 1000 N 30 Fonte 30 Cuivre, laiton, bronze 50 Air adaptés sous réserve Huile recommandée Émulsion recommandée |
|--|--|

| Ø du foret h8 | Nombre de forets | Pas | Réf. | Prix | Q min. cde jeu |
|---------------|------------------|------------------------------|------------|-------|----------------|
| mm | pièce | mm | | €/jeu | |
| 1–10,5 | 24 | 0,5 + forets pour avant-trou | 4210707035 | 21,43 | 1 |

(000D)



Jeu de forets hélicoïdaux, traités à la vapeur

| | |
|--|--|
| <ul style="list-style-type: none"> • Acier rapide • DIN 338 • Type N • Laminés • Angle de pointe 118° • Angle d'hélice 25–30° • Angle de coupe latéral normal • Épaisseur d'âme normale • Conicité d'âme normale • Queue (DIN) cylindrique • Coupe à droite | Valeurs de coupe Acier < 850 N 16 Acier < 1000 N 30 Fonte 30 Cuivre, laiton, bronze 50 Air adaptés sous réserve Huile recommandée Émulsion recommandée |
|--|--|

| Ø du foret h8 | Nombre de forets | Pas | Réf. | Prix | Q min. cde jeu |
|---------------|------------------|-----|------------|-------|----------------|
| mm | pièce | mm | | €/jeu | |
| 1–13 | 25 | 0,5 | 4210707040 | 24,82 | 1 |

(000D)



Jeu de forets hélicoïdaux, non revêtus

| | |
|---|--|
| <ul style="list-style-type: none"> • Acier rapide • DIN 338 • Type N • Angle de pointe 118° • Angle d'hélice 25–30° • Angle de coupe latéral normal • Épaisseur d'âme normale • Conicité d'âme normale • Queue cylindrique • Coupe à droite | Valeurs de coupe Acier < 850 N 16 Acier < 1000 N 30 Fonte 30 Cuivre, laiton, bronze 50 Air adaptés sous réserve Huile recommandée Émulsion recommandée |
|---|--|

Livraison : dans un coffret en plastique.

| Ø du foret h8 | Nombre de forets | Pas | Réf. | Prix | Q min. cde jeu |
|---------------|------------------|------------------------------|------------|-------|----------------|
| mm | pièce | mm | | €/jeu | |
| 1–10 | 19 | 0,5 | 4210518500 | 20,21 | 1 |
| 1–10,5 | 24 | 0,5 + forets pour avant-trou | 4210518520 | 30,33 | 1 |
| 1–13 | 25 | 0,5 | 4210518510 | 37,77 | 1 |

(000D)



Jeu de forets hélicoïdaux, non revêtus

| | | |
|--|---|----------------------|
| • Acier rapide Co5 | Valeurs de coupe | |
| • DIN 338 | Acier < 850 N | 30 |
| • Type Ti | Acier < 1000 N | 20 |
| • Angle de coupe latéral 130° | Acier < 1400 N | 16 |
| • Angle de spirale 35° | Acier < 42 HRC | 4 |
| • Profil rectifié | INOX | 18 |
| • Épaisseur d'âme supérieure à la normale | Ti, alliages Ti et aciers spéciaux | 10 |
| • Conicité d'âme normale | Aluminium, métaux et alliages non-ferreux | 90 |
| • Queue (DIN) cylindrique | Cuivre, laiton, bronze | 40 |
| • Affûtage de l'aire latérale du cône | Air | adaptés sous réserve |
| • Coupe à droite | | |
| Livraison : dans un coffret en plastique. | Huile | recommandée |
| | Émulsion | recommandée |

forum
Professional Solutions



| Ø du foret h8 | Nombre de forets | Pas | Réf. | Prix | Q min. cde |
|---------------|------------------|------------------------------|------------|--------|------------|
| mm | pièce | mm | | €/jeu | jeu |
| 1-5,9 | 50 | 0,1 | 4210705100 | 137,48 | 1 |
| 6-10 | 41 | 0,1 | 4210705103 | 282,40 | 1 |
| 1-10 | 19 | 0,5 | 4210705106 | 79,05 | 1 |
| 1-10,5 | 24 | 0,5 + forets pour avant-trou | 4210705109 | 123,99 | 1 |
| 1-13 | 25 | 0,5 | 4210705112 | 173,43 | 1 |

(000D)

Coffret en métal, vide

- Coffret robuste, de qualité supérieure, pour les forets hélicoïdaux
- Retrait facile des forets grâce à un redressement automatique
- Coffret vide en métal

forum
Professional Solutions



| Pour Ø de foret | Pour nombre de forets | Pas | Réf. | Prix | Q min. cde |
|-----------------|-----------------------|------------------------------|------------|---------|------------|
| mm | pièce | mm | | €/pièce | pièce |
| 6-10 | 41 | 0,1 | 4210720020 | 34,04 | 1 |
| 1-10 | 19 | 0,5 | 4210720030 | 10,66 | 1 |
| 1-10,5 | 24 | 0,5 + forets pour avant-trou | 4210720040 | 18,97 | 1 |
| 1-13 | 25 | 0,5 | 4210720050 | 14,22 | 1 |

(000E)

Coffret en plastique, vide

- Coffret robuste, de qualité supérieure, pour les forets hélicoïdaux
- Retrait facile des forets grâce à un redressement automatique
- Coffret vide en plastique

forum
Professional Solutions



| Pour Ø de foret | Pour nombre de forets | Pas | Réf. | Prix | Q min. cde |
|-----------------|-----------------------|------------------------------|------------|---------|------------|
| mm | pièce | mm | | €/pièce | pièce |
| 1-5,9 | 50 | 0,1 | 4210722010 | 19,87 | 1 |
| 6-10 | 41 | 0,1 | 4210722020 | 32,36 | 1 |
| 1-10 | 19 | 0,5 | 4210722030 | 10,60 | 1 |
| 1-10,5 | 24 | 0,5 + forets pour avant-trou | 4210722040 | 19,84 | 1 |
| 1-13 | 25 | 0,5 | 4210722050 | 14,90 | 1 |

(000E)

Foret hélicoïdal, long, traité à la vapeur

- Acier rapide
- DIN 340
- Type N
- Angle de coupe latéral normal
- Conicité d'âme normale
- Angle de coupe latéral normal
- Angle de pointe 118°
- Angle d'hélice 25–30°
- Épaisseur d'âme normale
- Profil rectifié
- Affûtage de l'aire latérale du cône
- Jusqu'à un Ø de 2,4 mm, surface sans revêtement
- Coupe à droite

| Valeurs de coupe | |
|------------------------|---------------------|
| Acier < 850 N | 26 |
| Acier < 1000 N | 12 |
| Fonte | 26 |
| Cuivre, laiton, bronze | 52 |
| Air | adapté sous réserve |
| Huile | recommandée |
| Émulsion | recommandée |

forum
Professional Solutions

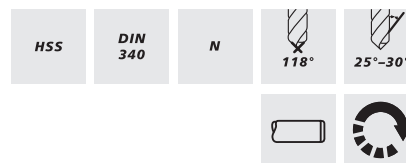

| Ø du foret h8 | Longueur d'hélice | Longueur totale | Réf. | Prix | Q min. cde |
|---------------|-------------------|-----------------|------------|---------|------------|
| mm | mm | mm | | €/pièce | pièce |
| 1 | 33 | 56 | 4210904010 | 3,82 | 1 |
| 1,5 | 45 | 70 | 4210904013 | 2,70 | 1 |
| 2 | 56 | 85 | 4210904016 | 1,88 | 1 |
| 2,5 | 62 | 95 | 4210904019 | 1,97 | 1 |
| 3 | 66 | 100 | 4210904022 | 2,05 | 1 |
| 3,5 | 73 | 112 | 4210904034 | 2,29 | 1 |
| 4 | 78 | 119 | 4210904037 | 2,59 | 1 |
| 4,5 | 82 | 126 | 4210904046 | 2,92 | 1 |
| 5 | 87 | 132 | 4210904049 | 3,20 | 1 |
| 5,5 | 91 | 139 | 4210904058 | 3,72 | 1 |
| 6 | 91 | 139 | 4210904064 | 4,04 | 1 |
| 6,5 | 97 | 148 | 4210904067 | 4,34 | 1 |
| 7 | 102 | 156 | 4210904073 | 5,05 | 1 |
| 7,5 | 102 | 156 | 4210904076 | 6,03 | 1 |
| 8 | 109 | 165 | 4210904079 | 6,05 | 1 |
| 8,5 | 109 | 165 | 4210904082 | 6,93 | 1 |
| 9 | 115 | 175 | 4210904085 | 7,39 | 1 |
| 9,5 | 115 | 175 | 4210904088 | 8,86 | 1 |
| 10 | 121 | 184 | 4210904091 | 8,66 | 1 |
| 10,2 | 121 | 184 | 4210904092 | 12,31 | 1 |
| 10,5 | 121 | 184 | 4210904094 | 12,31 | 1 |
| 11 | 128 | 195 | 4210904097 | 12,72 | 1 |
| 11,5 | 128 | 195 | 4210904100 | 14,10 | 1 |
| 12 | 134 | 205 | 4210904103 | 16,03 | 1 |
| 12,5 | 134 | 205 | 4210904106 | 16,03 | 1 |
| 13 | 134 | 205 | 4210904109 | 16,98 | 1 |

(000G)

Foret hélicoïdal extra-long, chanfreins nitrurés

- Acier rapide
- DIN 1869
- Type TF
- Profil rectifié
- Angle de pointe 130°
- Angle de spirale 38°
- Alésage profond jusqu'à 10 x D
- Angle de coupe latéral supérieur à la normale
- Épaisseur d'âme considérablement supérieure à la normale
- Sans conicité d'âme
- Queue (DIN) cylindrique
- Affûtage de l'aire latérale du cône
- Coupe à droite

| Valeurs de coupe | |
|------------------------|---------------------|
| Acier < 850 N | 23 |
| Acier < 1000 N | 10 |
| Fonte | 23 |
| Cuivre, laiton, bronze | 30 |
| Air | adapté sous réserve |
| Huile | recommandée |
| Émulsion | recommandée |

forum
Professional Solutions

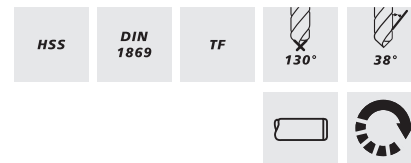

| Ø du foret h8 | Longueur d'hélice | Longueur totale | Série | Réf. | Prix | Q min. cde |
|---------------|-------------------|-----------------|-------|------------|---------|------------|
| mm | mm | mm | | | €/pièce | pièce |
| 3 | 100 | 150 | 1 | 4211304010 | 10,78 | 1 |
| 3 | 130 | 190 | 2 | 4211304013 | 14,58 | 1 |
| 3,5 | 115 | 165 | 1 | 4211304016 | 10,78 | 1 |
| 3,5 | 145 | 210 | 2 | 4211304019 | 14,86 | 1 |
| 3,5 | 180 | 265 | 3 | 4211304020 | 20,69 | 1 |
| 4 | 120 | 175 | 1 | 4211304022 | 11,12 | 1 |
| 4 | 150 | 220 | 2 | 4211304025 | 15,85 | 1 |
| 4 | 190 | 280 | 3 | 4211304028 | 19,83 | 1 |
| 4,5 | 125 | 185 | 1 | 4211304031 | 11,97 | 1 |
| 4,5 | 160 | 235 | 2 | 4211304034 | 16,80 | 1 |
| 5 | 135 | 195 | 1 | 4211304037 | 12,74 | 1 |
| 5 | 170 | 245 | 2 | 4211304040 | 16,80 | 1 |
| 5 | 210 | 315 | 3 | 4211304043 | 24,02 | 1 |
| 5,5 | 140 | 205 | 1 | 4211304046 | 13,93 | 1 |
| 5,5 | 180 | 260 | 2 | 4211304049 | 20,71 | 1 |
| 6 | 140 | 205 | 1 | 4211304052 | 13,93 | 1 |
| 6 | 180 | 260 | 2 | 4211304055 | 20,28 | 1 |
| 6 | 225 | 330 | 3 | 4211304058 | 27,56 | 1 |
| 6,5 | 150 | 215 | 1 | 4211304061 | 21,36 | 1 |
| 6,5 | 190 | 275 | 2 | 4211304064 | 23,31 | 1 |
| 7 | 155 | 225 | 1 | 4211304067 | 19,83 | 1 |
| 7 | 200 | 290 | 2 | 4211304070 | 25,47 | 1 |
| 7 | 250 | 370 | 3 | 4211304121 | 38,53 | 1 |
| 7,5 | 155 | 225 | 1 | 4211304124 | 24,26 | 1 |
| 7,5 | 200 | 290 | 2 | 4211304127 | 36,89 | 1 |
| 8 | 165 | 240 | 1 | 4211304073 | 24,80 | 1 |
| 8 | 210 | 305 | 2 | 4211304076 | 29,68 | 1 |
| 8 | 265 | 390 | 3 | 4211304079 | 44,39 | 1 |
| 8,5 | 165 | 240 | 1 | 4211304082 | 31,99 | 1 |
| 8,5 | 210 | 305 | 2 | 4211304085 | 46,68 | 1 |
| 9 | 175 | 250 | 1 | 4211304088 | 34,11 | 1 |
| 9 | 220 | 320 | 2 | 4211304089 | 45,73 | 1 |
| 9 | 280 | 410 | 3 | 4211304090 | 60,61 | 1 |
| 10 | 185 | 265 | 1 | 4211304091 | 35,29 | 1 |
| 10 | 235 | 340 | 2 | 4211304094 | 48,08 | 1 |
| 10 | 295 | 430 | 3 | 4211304097 | 70,59 | 1 |
| 10,5 | 235 | 340 | 2 | 4211304100 | 70,83 | 1 |
| 11 | 195 | 280 | 1 | 4211304130 | 47,93 | 1 |
| 11 | 250 | 365 | 2 | 4211304133 | 68,84 | 1 |
| 11 | 310 | 455 | 3 | 4211304136 | 82,62 | 1 |
| 12 | 205 | 295 | 1 | 4211304103 | 55,77 | 1 |
| 12 | 260 | 375 | 2 | 4211304106 | 85,60 | 1 |
| 12 | 330 | 480 | 3 | 4211304109 | 106,44 | 1 |
| 13 | 205 | 295 | 1 | 4211304112 | 68,84 | 1 |
| 13 | 260 | 375 | 2 | 4211304115 | 84,89 | 1 |
| 13 | 330 | 480 | 3 | 4211304118 | 97,50 | 1 |

(000G)

Foret hélicoïdal extra-court, traité à la vapeur

| | | |
|--|------------------------------------|---------------------|
| • DIN 1897 | Valeurs de coupe | |
| • Angle de pointe 118° | Acier < 850 N | 30 |
| • Profil rectifié | Acier < 1000 N | 23 |
| • Queue (DIN) cylindrique | Acier < 1400 N | 15 |
| • Acier rapide Co5 | INOX | 18 |
| • Type VA | Ti, alliages Ti et aciers spéciaux | 10 |
| • Angle d'hélice 25–30° | Fonte | 32 |
| • Angle de coupe latéral normal | Air | adapté sous réserve |
| • Conicité d'âme supérieure à la normale | | |
| • Traité à la vapeur à partir d'un Ø de 2,5 mm | Huile | recommandée |
| • Coupe à droite | Émulsion | recommandée |

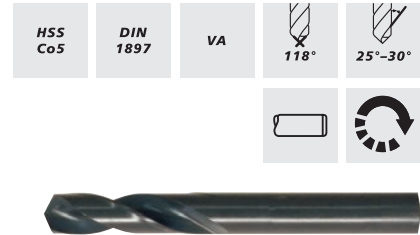
forum
Professional Solutions

| Ø du foret h8 | Longueur d'hélice | Longueur totale | Réf. | Prix | Q min. cde |
|---------------|-------------------|-----------------|------------|---------|------------|
| mm | mm | mm | | €/pièce | pièce |
| 1 | 6 | 26 | 4211004010 | 1,34 | 1 |
| 1,1 | 7 | 28 | 4211004013 | 1,34 | 1 |
| 1,2 | 8 | 30 | 4211004016 | 1,23 | 1 |
| 1,3 | 8 | 30 | 4211004019 | 1,23 | 1 |
| 1,4 | 9 | 32 | 4211004022 | 1,23 | 1 |
| 1,5 | 9 | 32 | 4211004025 | 1,23 | 1 |
| 1,6 | 10 | 34 | 4211004028 | 1,43 | 1 |
| 1,7 | 10 | 34 | 4211004031 | 1,43 | 1 |
| 1,8 | 11 | 36 | 4211004034 | 1,43 | 1 |
| 1,9 | 11 | 36 | 4211004037 | 1,43 | 1 |
| 2 | 12 | 38 | 4211004040 | 1,43 | 1 |
| 2,1 | 12 | 38 | 4211004043 | 1,38 | 1 |
| 2,2 | 13 | 40 | 4211004046 | 1,43 | 1 |
| 2,3 | 13 | 40 | 4211004049 | 1,43 | 1 |
| 2,4 | 14 | 43 | 4211004052 | 1,43 | 1 |
| 2,5 | 14 | 43 | 4211004055 | 1,43 | 1 |
| 2,6 | 14 | 43 | 4211004058 | 1,43 | 1 |
| 2,7 | 16 | 46 | 4211004061 | 1,43 | 1 |
| 2,8 | 16 | 46 | 4211004064 | 1,43 | 1 |
| 2,9 | 16 | 46 | 4211004067 | 1,43 | 1 |
| 3 | 16 | 46 | 4211004070 | 1,43 | 1 |
| 3,1 | 18 | 49 | 4211004073 | 1,43 | 1 |
| 3,2 | 18 | 49 | 4211004076 | 1,43 | 1 |
| 3,3 | 18 | 49 | 4211004079 | 1,43 | 1 |
| 3,4 | 20 | 52 | 4211004082 | 1,43 | 1 |
| 3,5 | 20 | 52 | 4211004085 | 1,43 | 1 |
| 3,6 | 20 | 52 | 4211004088 | 1,60 | 1 |
| 3,7 | 20 | 52 | 4211004091 | 1,60 | 1 |
| 3,8 | 22 | 55 | 4211004094 | 1,60 | 1 |
| 3,9 | 22 | 55 | 4211004097 | 4,58 | 1 |
| 4 | 22 | 55 | 4211004100 | 2,40 | 1 |
| 4,1 | 22 | 55 | 4211004103 | 2,40 | 1 |
| 4,2 | 22 | 55 | 4211004106 | 2,40 | 1 |
| 4,3 | 24 | 58 | 4211004109 | 2,40 | 1 |
| 4,4 | 24 | 58 | 4211004112 | 5,08 | 1 |
| 4,5 | 24 | 58 | 4211004115 | 2,72 | 1 |
| 4,6 | 24 | 58 | 4211004118 | 2,72 | 1 |
| 4,7 | 24 | 58 | 4211004121 | 2,72 | 1 |
| 4,8 | 26 | 62 | 4211004124 | 2,74 | 1 |
| 4,9 | 26 | 62 | 4211004127 | 2,74 | 1 |
| 5 | 26 | 62 | 4211004130 | 2,74 | 1 |
| 5,1 | 26 | 62 | 4211004133 | 2,74 | 1 |
| 5,2 | 26 | 62 | 4211004136 | 3,05 | 1 |
| 5,3 | 26 | 62 | 4211004139 | 3,02 | 1 |
| 5,4 | 28 | 66 | 4211004142 | 3,02 | 1 |
| 5,5 | 28 | 66 | 4211004145 | 3,02 | 1 |
| 5,6 | 28 | 66 | 4211004148 | 3,22 | 1 |

Suite à la page suivante

Suite

| Ø du foret h8 | Longueur d'hélice | Longueur totale | Réf. | Prix | Q min. |
|---------------|-------------------|-----------------|------------|---------|--------------|
| mm | mm | mm | | €/pièce | cde pièce |
| 5,7 | 28 | 66 | 4211004151 | 3,37 | 1 |
| 5,8 | 28 | 66 | 4211004154 | 3,18 | 1 |
| 5,9 | 28 | 66 | 4211004157 | 3,76 | 1 |
| 6 | 28 | 66 | 4211004160 | 3,28 | 1 |
| 6,1 | 31 | 70 | 4211004163 | 3,48 | 1 |
| 6,2 | 31 | 70 | 4211004166 | 3,82 | 1 |
| 6,3 | 31 | 70 | 4211004169 | 4,00 | 1 |
| 6,4 | 31 | 70 | 4211004172 | 3,76 | 1 |
| 6,5 | 31 | 70 | 4211004175 | 3,76 | 1 |
| 6,6 | 31 | 70 | 4211004178 | 3,82 | 1 |
| 6,7 | 31 | 70 | 4211004181 | 4,60 | 1 |
| 6,8 | 34 | 74 | 4211004184 | 4,08 | 1 |
| 6,9 | 34 | 74 | 4211004187 | 4,45 | 1 |
| 7 | 34 | 74 | 4211004190 | 4,17 | 1 |
| 7,1 | 34 | 74 | 4211004193 | 5,05 | 1 |
| 7,2 | 34 | 74 | 4211004196 | 5,27 | 1 |
| 7,3 | 34 | 74 | 4211004199 | 6,20 | 1 |
| 7,4 | 34 | 74 | 4211004202 | 4,82 | 1 |
| 7,5 | 34 | 74 | 4211004205 | 4,73 | 1 |
| 7,6 | 37 | 79 | 4211004208 | 7,13 | 1 |
| 7,7 | 37 | 79 | 4211004211 | 6,63 | 1 |
| 7,8 | 37 | 79 | 4211004214 | 5,90 | 1 |
| 7,9 | 37 | 79 | 4211004217 | 6,85 | 1 |
| 8 | 37 | 79 | 4211004220 | 5,51 | 1 |
| 8,1 | 37 | 79 | 4211004223 | 6,72 | 1 |
| 8,2 | 37 | 79 | 4211004226 | 6,20 | 1 |
| 8,3 | 37 | 79 | 4211004229 | 7,19 | 1 |
| 8,4 | 37 | 79 | 4211004232 | 7,13 | 1 |
| 8,5 | 37 | 79 | 4211004235 | 6,11 | 1 |
| 8,6 | 40 | 84 | 4211004238 | 6,96 | 1 |
| 8,7 | 40 | 84 | 4211004241 | 7,65 | 1 |
| 8,8 | 40 | 84 | 4211004244 | 7,43 | 1 |
| 8,9 | 40 | 84 | 4211004247 | 8,23 | 1 |
| 9 | 40 | 84 | 4211004250 | 6,72 | 1 |
| 9,1 | 40 | 84 | 4211004253 | 8,70 | 1 |
| 9,2 | 40 | 84 | 4211004256 | 7,80 | 1 |
| 9,3 | 40 | 84 | 4211004259 | 8,38 | 1 |
| 9,4 | 40 | 84 | 4211004262 | 9,53 | 1 |
| 9,5 | 40 | 84 | 4211004265 | 7,37 | 1 |
| 9,6 | 43 | 89 | 4211004268 | 9,09 | 1 |
| 9,7 | 43 | 89 | 4211004271 | 9,01 | 1 |
| 9,8 | 43 | 89 | 4211004274 | 8,55 | 1 |
| 9,9 | 43 | 89 | 4211004277 | 12,18 | 1 |
| 10 | 43 | 89 | 4211004280 | 8,21 | 1 |
| 10,2 | 43 | 89 | 4211004283 | 8,62 | 1 |
| 10,5 | 43 | 89 | 4211004286 | 9,20 | 1 |
| 10,8 | 47 | 95 | 4211004289 | 11,84 | 1 |
| 11 | 47 | 95 | 4211004292 | 10,50 | 1 |
| 11,2 | 47 | 95 | 4211004295 | 12,96 | 1 |
| 11,5 | 47 | 95 | 4211004298 | 11,60 | 1 |
| 11,8 | 47 | 95 | 4211004301 | 12,79 | 1 |
| 12 | 51 | 102 | 4211004304 | 12,66 | 1 |
| 12,5 | 51 | 102 | 4211004307 | 14,21 | 1 |
| 12,8 | 51 | 102 | 4211004310 | 17,54 | 1 |
| 13 | 51 | 102 | 4211004313 | 14,69 | 1 |
| 13,5 | 54 | 107 | 4211004316 | 16,59 | 1 |
| 13,8 | 54 | 107 | 4211004319 | 21,49 | 1 |
| 14 | 54 | 107 | 4211004322 | 16,55 | 1 |
| 14,5 | 56 | 111 | 4211004325 | 19,14 | 1 |

Suite à la page suivante

Suite

| Ø du foret h8 | Longueur d'hélice | Longueur totale | Réf. | Prix | Q min. cde |
|---------------|-------------------|-----------------|------------|---------|------------|
| mm | mm | mm | | €/pièce | pièce |
| 14,8 | 56 | 111 | 4211004328 | 39,31 | 1 |
| 15 | 56 | 111 | 4211004331 | 19,48 | 1 |
| 15,5 | 58 | 115 | 4211004334 | 19,79 | 1 |
| 16 | 58 | 115 | 4211004337 | 22,55 | 1 |
| 16,5 | 60 | 119 | 4211004340 | 61,47 | 1 |
| 17 | 60 | 119 | 4211004343 | 51,47 | 1 |
| 17,5 | 62 | 123 | 4211004346 | 51,19 | 1 |
| 18 | 62 | 123 | 4211004349 | 48,84 | 1 |
| 18,5 | 64 | 127 | 4211004352 | 78,73 | 1 |
| 19 | 64 | 127 | 4211004355 | 62,49 | 1 |
| 19,5 | 66 | 131 | 4211004358 | 103,59 | 1 |
| 20 | 66 | 131 | 4211004361 | 97,72 | 1 |

(000G)

Foret perce-tôle, traité à la vapeur

- Acier rapide
- Conforme à DIN 1897
- Type DK 77
- Angle de pointe 118°
- Angle d'hélice 25–30°
- Sans conicité d'âme
- Queue (DIN) cylindrique
- Coupe à droite

Valeurs de coupe

Acier < 850 N

Acier < 1000 N

Acier < 1400 N

Fonte

Cuivre, laiton, bronze

Air

Huile

Émulsion

recommandé

adapté

adapté sous

réserve

adapté

adapté sous

réserve

adapté sous

réserve

recommandée

recommandée

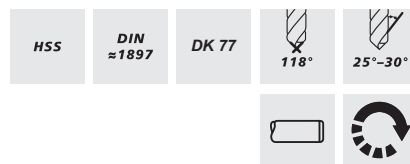
forum
 Professional Solutions

| Ø du foret h8 | Longueur d'hélice | Longueur totale | Réf. | Prix | Q min. cde |
|---------------|-------------------|-----------------|------------|---------|------------|
| mm | mm | mm | | €/pièce | pièce |
| 2,5 | 9,5 | 43 | 4211102010 | 1,92 | 1 |
| 3 | 11 | 46 | 4211102013 | 1,60 | 1 |
| 3,1 | 11 | 49 | 4211102016 | 1,62 | 1 |
| 3,2 | 11 | 49 | 4211102019 | 1,62 | 1 |
| 3,3 | 11 | 49 | 4211102022 | 1,62 | 1 |
| 3,5 | 12 | 52 | 4211102025 | 1,86 | 1 |
| 4 | 14 | 55 | 4211102028 | 2,16 | 1 |
| 4,1 | 14 | 55 | 4211102031 | 2,16 | 1 |
| 4,2 | 14 | 55 | 4211102034 | 2,16 | 1 |
| 4,5 | 16 | 58 | 4211102037 | 2,25 | 1 |
| 4,8 | 17 | 62 | 4211102040 | 2,57 | 1 |
| 5 | 17 | 62 | 4211102043 | 2,40 | 1 |
| 5,1 | 17 | 62 | 4211102046 | 2,76 | 1 |
| 5,2 | 17 | 62 | 4211102049 | 2,76 | 1 |
| 6 | 19 | 66 | 4211102052 | 3,13 | 1 |

(000G)

Foret hélicoïdal à queue cône morse, traité à la vapeur

| | | |
|---|------------------------|---------------------|
| • Acier rapide | Valeurs de coupe | |
| • DIN 345 | Acier < 850 N | 30 |
| • Type N | Acier < 1000 N | 16 |
| • Angle de pointe 118° | Fonte | 30 |
| • Angle d'hélice 25–30° | Cuivre, laiton, bronze | 50 |
| • Angle de coupe latéral normal | Air | adapté sous réserve |
| • Conicité d'âme normale | | |
| • Queue (DIN) CM 1–4 | Huile | recommandée |
| • Profil rectifié | Émulsion | recommandée |
| • Épaisseur d'âme normale | | |
| • Affûtage > Ø 14 mm selon la norme DIN 1412, forme A | | |
| • Coupe à droite | | |

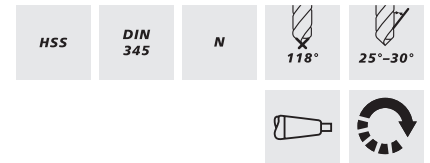
| Ø du foret h8 | Longueur d'hélice | Longueur totale | CM | Réf. | Prix | Q min. cde |
|---------------|-------------------|-----------------|----|------------|---------|------------|
| mm | mm | mm | | | €/pièce | pièce |
| 10 | 87 | 168 | 1 | 4211306010 | 15,40 | 1 |
| 10,25 | 87 | 168 | 1 | 4211306011 | 22,49 | 1 |
| 10,5 | 87 | 168 | 1 | 4211306013 | 15,98 | 1 |
| 10,75 | 94 | 175 | 1 | 4211306014 | 22,14 | 1 |
| 11 | 94 | 175 | 1 | 4211306016 | 16,37 | 1 |
| 11,25 | 94 | 175 | 1 | 4211306017 | 20,82 | 1 |
| 11,5 | 94 | 175 | 1 | 4211306019 | 18,88 | 1 |
| 11,75 | 94 | 175 | 1 | 4211306020 | 21,86 | 1 |
| 12 | 101 | 182 | 1 | 4211306022 | 17,02 | 1 |
| 12,25 | 101 | 182 | 1 | 4211306024 | 22,14 | 1 |
| 12,5 | 101 | 182 | 1 | 4211306025 | 17,99 | 1 |
| 12,75 | 101 | 182 | 1 | 4211306027 | 22,14 | 1 |
| 13 | 101 | 182 | 1 | 4211306028 | 18,64 | 1 |
| 13,25 | 108 | 189 | 1 | 4211306030 | 22,85 | 1 |
| 13,5 | 108 | 189 | 1 | 4211306031 | 21,17 | 1 |
| 13,75 | 108 | 189 | 1 | 4211306033 | 24,04 | 1 |
| 14 | 108 | 189 | 1 | 4211306034 | 19,63 | 1 |
| 14,25 | 114 | 212 | 2 | 4211306036 | 21,58 | 1 |
| 14,5 | 114 | 212 | 2 | 4211306037 | 20,58 | 1 |
| 14,75 | 114 | 212 | 2 | 4211306039 | 31,47 | 1 |
| 15 | 114 | 212 | 2 | 4211306040 | 21,86 | 1 |
| 15,25 | 120 | 218 | 2 | 4211306042 | 29,20 | 1 |
| 15,5 | 120 | 218 | 2 | 4211306043 | 23,50 | 1 |
| 15,75 | 120 | 218 | 2 | 4211306045 | 26,70 | 1 |
| 16 | 120 | 218 | 2 | 4211306046 | 23,50 | 1 |
| 16,25 | 125 | 223 | 2 | 4211306048 | 35,90 | 1 |
| 16,5 | 125 | 223 | 2 | 4211306049 | 25,38 | 1 |
| 16,75 | 125 | 223 | 2 | 4211306051 | 35,90 | 1 |
| 17 | 125 | 223 | 2 | 4211306052 | 26,33 | 1 |
| 17,25 | 130 | 228 | 2 | 4211306054 | 33,09 | 1 |
| 17,5 | 130 | 228 | 2 | 4211306055 | 27,04 | 1 |
| 17,75 | 130 | 228 | 2 | 4211306057 | 33,44 | 1 |
| 18 | 130 | 228 | 2 | 4211306058 | 28,30 | 1 |
| 18,25 | 135 | 233 | 2 | 4211306060 | 34,06 | 1 |
| 18,5 | 135 | 233 | 2 | 4211306061 | 22,85 | 1 |
| 18,75 | 135 | 233 | 2 | 4211306063 | 35,79 | 1 |
| 19 | 135 | 233 | 2 | 4211306064 | 30,56 | 1 |
| 19,25 | 140 | 238 | 2 | 4211306066 | 38,23 | 1 |
| 19,5 | 140 | 238 | 2 | 4211306067 | 35,34 | 1 |
| 19,75 | 140 | 238 | 2 | 4211306069 | 39,85 | 1 |
| 20 | 140 | 238 | 2 | 4211306070 | 32,44 | 1 |
| 20,25 | 145 | 243 | 2 | 4211306072 | 43,68 | 1 |
| 20,5 | 145 | 243 | 2 | 4211306073 | 34,39 | 1 |
| 20,75 | 145 | 243 | 2 | 4211306075 | 39,05 | 1 |
| 21 | 145 | 243 | 2 | 4211306076 | 36,61 | 1 |
| 21,25 | 150 | 248 | 2 | 4211306078 | 49,29 | 1 |

Suite à la page suivante

Suite

| Ø du foret h8 | Longueur d'hélice | Longueur totale | CM | Réf. | Prix | Q min. cde |
|---------------|-------------------|-----------------|----|------------|---------|------------|
| mm | mm | mm | | | €/pièce | pièce |
| 21,5 | 150 | 248 | 2 | 4211306079 | 42,08 | 1 |
| 21,75 | 150 | 248 | 2 | 4211306081 | 47,54 | 1 |
| 22 | 150 | 248 | 2 | 4211306082 | 40,78 | 1 |
| 22,25 | 150 | 248 | 2 | 4211306084 | 48,82 | 1 |
| 22,5 | 155 | 253 | 2 | 4211306085 | 44,02 | 1 |
| 22,75 | 155 | 253 | 2 | 4211306087 | 50,07 | 1 |
| 23 | 155 | 253 | 2 | 4211306088 | 47,84 | 1 |
| 23,25 | 155 | 276 | 3 | 4211306090 | 60,39 | 1 |
| 23,5 | 155 | 276 | 3 | 4211306091 | 47,54 | 1 |
| 23,75 | 160 | 281 | 3 | 4211306093 | 65,53 | 1 |
| 24 | 160 | 281 | 3 | 4211306094 | 49,74 | 1 |
| 24,25 | 160 | 281 | 3 | 4211306096 | 74,07 | 1 |
| 24,5 | 160 | 281 | 3 | 4211306097 | 51,69 | 1 |
| 24,75 | 160 | 281 | 3 | 4211306099 | 71,99 | 1 |
| 25 | 160 | 281 | 3 | 4211306100 | 54,99 | 1 |
| 25,25 | 165 | 286 | 3 | 4211306102 | 79,68 | 1 |
| 25,5 | 165 | 286 | 3 | 4211306103 | 57,15 | 1 |
| 25,75 | 165 | 286 | 3 | 4211306105 | 74,56 | 1 |
| 26 | 165 | 286 | 3 | 4211306106 | 63,22 | 1 |
| 26,25 | 165 | 286 | 3 | 4211306108 | 85,99 | 1 |
| 26,5 | 165 | 286 | 3 | 4211306109 | 61,02 | 1 |
| 26,75 | 170 | 291 | 3 | 4211306111 | 96,38 | 1 |
| 27 | 170 | 291 | 3 | 4211306112 | 62,96 | 1 |
| 27,25 | 170 | 291 | 3 | 4211306114 | 94,31 | 1 |
| 27,5 | 170 | 291 | 3 | 4211306115 | 64,93 | 1 |
| 27,75 | 170 | 291 | 3 | 4211306117 | 92,30 | 1 |
| 28 | 170 | 291 | 3 | 4211306118 | 69,36 | 1 |
| 28,25 | 175 | 296 | 3 | 4211306120 | 103,42 | 1 |
| 28,5 | 175 | 296 | 3 | 4211306121 | 85,51 | 1 |
| 28,75 | 175 | 296 | 3 | 4211306123 | 96,38 | 1 |
| 29 | 175 | 296 | 3 | 4211306124 | 75,12 | 1 |
| 29,25 | 175 | 296 | 3 | 4211306126 | 106,96 | 1 |
| 29,5 | 175 | 296 | 3 | 4211306127 | 77,07 | 1 |
| 29,75 | 175 | 296 | 3 | 4211306129 | 98,37 | 1 |
| 30 | 175 | 296 | 3 | 4211306130 | 75,12 | 1 |

(000G)

Foret à centrer, non revêtu

- Acier rapide
- DIN 333-A
- Angle de chanfreinage 60°
- Queue (DIN) cylindrique
- Taillé dans la masse et détalonné
- Pour des trous de centrage simple selon la norme **DIN 332, forme A**

| Valeurs de coupe | |
|---|---------------------|
| Acier < 850 N | 25 |
| Acier < 1000 N | 17 |
| Acier < 1400 N | 8 |
| INOX | 15 |
| Ti, alliages Ti et aciers spéciaux | 5 |
| Fonte | 30 |
| Aluminium, métaux et alliages non-ferreux | 50 |
| Cuivre, laiton, bronze | 90 |
| Air | adapté sous réserve |
| Huile | recommandée |
| Émulsion | recommandée |

forum
Professional Solutions



| Ø de foret k12 | Ø de queue h8 | Longueur totale | Pour pièce à usiner de Ø | Réf. | Prix | Q min. cde pièce |
|----------------|---------------|-----------------|--------------------------|------------|---------|------------------|
| mm | mm | mm | mm | | €/pièce | |
| 1 | 3,15 | 31,5 | 6-8 | 4211414010 | 2,29 | 1 |
| 1,25 | 3,15 | 31,5 | 8-10 | 4211414013 | 2,29 | 1 |
| 1,6 | 4 | 35,5 | 10-15 | 4211414016 | 2,44 | 1 |
| 2 | 5 | 40 | 15-20 | 4211414019 | 2,74 | 1 |
| 2,5 | 6,3 | 45 | 20-30 | 4211414022 | 2,98 | 1 |
| 3,15 | 8 | 50 | 30-40 | 4211414025 | 3,46 | 1 |
| 4 | 10 | 56 | 40-63 | 4211414028 | 5,81 | 1 |
| 5 | 12,5 | 63 | 63-100 | 4211414031 | 8,19 | 1 |
| 6,3 | 16 | 71 | 100-150 | 4211414034 | 12,29 | 1 |
| 8 | 20 | 80 | 150-250 | 4211414037 | 21,04 | 1 |
| 10 | 25 | 100 | > 250 | 4211414040 | 47,33 | 1 |

(000G)

Foret à centrer, non revêtu

- Acier rapide Co5
- DIN 333-A
- Angle de chanfreinage 60°
- Queue (DIN) cylindrique
- Taillé dans la masse et détalonné
- Pour des trous de centrage simple selon la norme **DIN 332, forme A**

| Valeurs de coupe | |
|---|---------------------|
| Acier < 850 N | 27 |
| Acier < 1000 N | 20 |
| Acier < 1400 N | 20 |
| INOX | 18 |
| Ti, alliages Ti et aciers spéciaux | 7 |
| Fonte | 35 |
| Aluminium, métaux et alliages non-ferreux | 55 |
| Cuivre, laiton, bronze | 95 |
| Air | adapté sous réserve |
| Huile | recommandée |
| Émulsion | recommandée |

forum
Professional Solutions



| Ø de foret k12 | Ø de queue h8 | Longueur totale | Pour pièce à usiner de Ø | Réf. | Prix | Q min. cde pièce |
|----------------|---------------|-----------------|--------------------------|------------|---------|------------------|
| mm | mm | mm | mm | | €/pièce | |
| 1 | 3,15 | 31,5 | 6-8 | 4211418010 | 3,97 | 1 |
| 1,6 | 4 | 35,5 | 10-15 | 4211418016 | 4,38 | 1 |
| 2 | 5 | 40 | 15-20 | 4211418019 | 5,14 | 1 |
| 2,5 | 6,3 | 45 | 20-30 | 4211418022 | 5,64 | 1 |
| 3,15 | 8 | 50 | 30-40 | 4211418025 | 6,63 | 1 |
| 4 | 10 | 56 | 40-63 | 4211418028 | 9,09 | 1 |
| 5 | 12,5 | 63 | 63-100 | 4211418031 | 15,47 | 1 |
| 6,3 | 16 | 71 | 100-150 | 4211418034 | 21,49 | 1 |

(000G)

Foret à pointer NC, revêtement TiN

- Acier rapide Co5
- Affûtage de la pointe bien centré
- Arête transversale étroite
- Pointage plus rapide grâce à une courte trajectoire de perçage
- À partir de Ø 6 mm avec méplat d'entraînement selon la norme **DIN 1835-B**. Pour le pointage et le chanfreinage simultané lorsqu'un foret hélicoïdal de diamètre inférieur suit
- Angle de pointe 90°

| Valeurs de coupe | |
|---|---------------------|
| Acier < 850 N | 30 |
| Acier < 1000 N | 15 |
| Acier < 1400 N | 10 |
| INOX | 20 |
| Ti, alliages Ti et aciers spéciaux | 7 |
| Fonte | 25 |
| Aluminium, métaux et alliages non-ferreux | 50 |
| Cuivre, laiton, bronze | 90 |
| Air | adapté sous réserve |
| Huile | recommandée |
| Émulsion | recommandée |

forum
Professional Solutions



| Ø h8 | Longueur de goujure | Longueur totale | Réf. | Prix | Q min. cde |
|------|---------------------|-----------------|------------|---------|------------|
| mm | mm | mm | | €/pièce | pièce |
| 3 | 12 | 46 | 4211506010 | 5,75 | 1 |
| 4 | 12 | 55 | 4211506013 | 6,11 | 1 |
| 5 | 14 | 62 | 4211506016 | 6,50 | 1 |
| 6 | 16 | 66 | 4211506019 | 9,16 | 1 |
| 8 | 21 | 79 | 4211506022 | 10,82 | 1 |
| 10 | 25 | 89 | 4211506025 | 13,82 | 1 |
| 12 | 30 | 102 | 4211506028 | 18,73 | 1 |
| 16 | 38 | 115 | 4211506031 | 30,26 | 1 |
| 20 | 45 | 131 | 4211506034 | 56,40 | 1 |

(000G)

Foret à pointer NC, revêtement TiN

- Acier rapide Co5
- Affûtage de la pointe bien centré
- Arête transversale étroite
- Pointage plus rapide grâce à une courte trajectoire de perçage
- À partir de Ø 6 mm avec méplat d'entraînement selon la norme **DIN 1835-B**. Pour le pointage et le chanfreinage simultané lorsqu'un foret hélicoïdal de diamètre inférieur suit
- Angle de pointe 120°

| Valeurs de coupe | |
|---|---------------------|
| Acier < 850 N | 30 |
| Acier < 1000 N | 15 |
| Acier < 1400 N | 10 |
| INOX | 20 |
| Ti, alliages Ti et aciers spéciaux | 7 |
| Fonte | 25 |
| Aluminium, métaux et alliages non-ferreux | 50 |
| Cuivre, laiton, bronze | 90 |
| Air | adapté sous réserve |
| Huile | recommandée |
| Émulsion | recommandée |

forum
Professional Solutions



| Ø h8 | Longueur de goujure | Longueur totale | Réf. | Prix | Q min. cde |
|------|---------------------|-----------------|------------|---------|------------|
| mm | mm | mm | | €/pièce | pièce |
| 3 | 12 | 46 | 4211508010 | 5,75 | 1 |
| 4 | 12 | 55 | 4211508013 | 6,11 | 1 |
| 5 | 14 | 62 | 4211508016 | 6,50 | 1 |
| 6 | 16 | 66 | 4211508019 | 9,16 | 1 |
| 8 | 21 | 79 | 4211508022 | 10,82 | 1 |
| 10 | 25 | 89 | 4211508025 | 13,82 | 1 |
| 12 | 30 | 102 | 4211508028 | 18,73 | 1 |
| 16 | 38 | 115 | 4211508031 | 30,26 | 1 |
| 20 | 45 | 131 | 4211508034 | 56,40 | 1 |

(000G)

Foret à centrer carbure monobloc, non revêtu

- Carbure monobloc K10/K20
- Norme d'usine
- Angle de pointe 60°
- Queue (DIN) cylindrique
- Rectifié à partir d'un barreau rond en carbure
- Ø 2 mm affûtage de l'aire latérale du cône

| Valeurs de coupe | |
|---|---------------------|
| Acier < 850 N | 20 |
| Acier < 1000 N | 10 |
| Acier < 1400 N | 8 |
| INOX | 10 |
| Ti, alliages Ti et aciers spéciaux | 3 |
| Fonte | 20 |
| Aluminium, métaux et alliages non-ferreux | 30 |
| Cuivre, laiton, bronze | 60 |
| Air | adapté sous réserve |
| Huile | recommandée |
| Émulsion | recommandée |



| Ø du foret mm | Ø de queue h9 mm | Longueur totale mm | Pour pièce à usiner de Ø mm | Réf. | Prix €/pièce | Q min. cde pièce |
|------------------|---------------------|-----------------------|-----------------------------------|------------|-----------------|------------------------|
| 1 | 3,15 | 31,5 | 6-8 | 4211510010 | 33,21 | 1 |
| 1,25 | 3,15 | 31,5 | 8-10 | 4211510013 | 36,57 | 1 |
| 1,6 | 4 | 35,5 | 10-15 | 4211510016 | 35,24 | 1 |
| 2 | 5 | 40 | 15-20 | 4211510019 | 38,20 | 1 |
| 2,5 | 6,3 | 45 | 20-30 | 4211510022 | 43,13 | 1 |
| 3,15 | 8 | 50 | 30-40 | 4211510025 | 57,44 | 1 |
| 4 | 10 | 56 | 40-65 | 4211510028 | 63,99 | 1 |
| 5 | 12,5 | 63 | 63-100 | 4211510031 | 111,54 | 1 |
| 6,3 | 16 | 71 | 100-150 | 4211510034 | 162,30 | 1 |

(000F)

Foret à pointer NC carbure monobloc, revêtement TiAlN

- Carbure monobloc K10/K20
- Norme d'usine
- Type N
- Queue (DIN) cylindrique à partir d'un Ø de 6 mm 6535-HB avec méplat d'entraînement
- Affûtage de la pointe bien centré avec arête transversale étroite
- Angle de pointe 90°

| Valeurs de coupe | |
|---|---------------------|
| Acier < 850 N | 60 |
| Acier < 1000 N | 50 |
| Acier < 1400 N | 30 |
| INOX | 25 |
| Ti, alliages Ti et aciers spéciaux | 35 |
| Fonte | 70 |
| Aluminium, métaux et alliages non-ferreux | 180 |
| Cuivre, laiton, bronze | 160 |
| Air | adapté sous réserve |
| Huile | recommandée |
| Émulsion | recommandée |

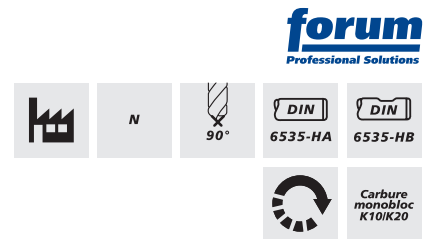

| Ø h6 mm | Longueur de goujure mm | Longueur totale mm | Réf. | Prix €/pièce | Q min. cde pièce |
|------------|---------------------------|-----------------------|------------|-----------------|------------------------|
| 2 | 8 | 38 | 4211512005 | 22,52 | 1 |
| 3 | 12 | 46 | 4211512010 | 22,52 | 1 |
| 4 | 12 | 55 | 4211512013 | 24,48 | 1 |
| 5 | 14 | 62 | 4211512016 | 27,89 | 1 |
| 6 | 16 | 66 | 4211512019 | 30,92 | 1 |
| 8 | 21 | 79 | 4211512022 | 50,37 | 1 |
| 10 | 25 | 89 | 4211512025 | 69,29 | 1 |
| 12 | 30 | 102 | 4211512028 | 90,85 | 1 |
| 16 | 37 | 115 | 4211512031 | 124,14 | 1 |
| 20 | 45 | 131 | 4211512034 | 231,50 | 1 |

(000F)

Foret hélicoïdal carbure monobloc SuerLine

- Carbure monobloc UF
- DIN 6537
- Type RT 100 U
- Angle de pointe 140°
- Angle de coupe latéral normal
- Épaisseur d'âme supérieure à la normale
- Conicité d'âme normale
- Affûtage spécial
- Rectification spéciale
- Très bon comportement au centrage propre
- Queue (DIN) cylindrique, 6535-HA
- Revêtement Fire

Valeurs de coupe

| | |
|---|---------------------|
| Acier < 850 N | |
| Acier < 1000 N | |
| Acier < 1400 N | 85 |
| Acier < 42 HRC | 45 |
| Acier < 52 HRC | 25 |
| Acier < 56 HRC | 25 |
| Acier < 62 HRC | 25 |
| Acier > 62 HRC | 25 |
| INOX | 45 |
| Ti, alliages Ti et aciers spéciaux | 35 |
| Fonte | |
| Aluminium, métaux et alliages non-ferreux | 180 |
| Cuivre, laiton, bronze | 85 |
| Air | adapté sous réserve |
| Huile | recommandée |
| Émulsion | recommandée |

Remarque : pour profondeurs de perçage 5 x D.
Sans arrosage interne.

GÜHRING

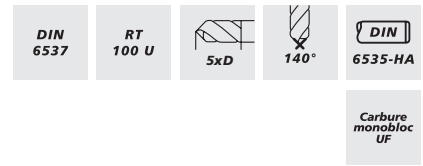

| Ø du foret m7 | Longueur totale | Longueur d'hélice | Ø de queue h6 | Réf. | Prix | Q min. cde |
|---------------|-----------------|-------------------|---------------|------------|---------|------------|
| mm | mm | mm | mm | | €/pièce | pièce |
| 3 | 66 | 28 | 6 | 4211609010 | 34,76 | 1 |
| 3,1 | 66 | 28 | 6 | 4211609011 | 34,76 | 1 |
| 3,17 | 66 | 28 | 6 | 4211609013 | 34,76 | 1 |
| 3,2 | 66 | 28 | 6 | 4211609012 | 34,76 | 1 |
| 3,25 | 66 | 28 | 6 | 4211609014 | 34,76 | 1 |
| 3,3 | 66 | 28 | 6 | 4211609015 | 34,76 | 1 |
| 3,4 | 66 | 28 | 6 | 4211609017 | 34,76 | 1 |
| 3,5 | 66 | 28 | 6 | 4211609016 | 34,76 | 1 |
| 3,57 | 66 | 28 | 6 | 4211609019 | 34,76 | 1 |
| 3,6 | 66 | 28 | 6 | 4211609021 | 34,76 | 1 |
| 3,7 | 66 | 28 | 6 | 4211609022 | 34,76 | 1 |
| 3,8 | 74 | 36 | 6 | 4211609025 | 34,76 | 1 |
| 3,9 | 74 | 36 | 6 | 4211609027 | 34,76 | 1 |
| 3,97 | 74 | 36 | 6 | 4211609028 | 34,76 | 1 |
| 4 | 74 | 36 | 6 | 4211609031 | 34,76 | 1 |
| 4,1 | 74 | 36 | 6 | 4211609032 | 34,76 | 1 |
| 4,2 | 74 | 36 | 6 | 4211609034 | 34,76 | 1 |
| 4,3 | 74 | 36 | 6 | 4211609033 | 34,76 | 1 |
| 4,37 | 74 | 36 | 6 | 4211609037 | 34,76 | 1 |
| 4,4 | 74 | 36 | 6 | 4211609038 | 34,76 | 1 |
| 4,5 | 74 | 36 | 6 | 4211609040 | 34,76 | 1 |
| 4,6 | 74 | 36 | 6 | 4211609043 | 34,76 | 1 |
| 4,65 | 74 | 36 | 6 | 4211609046 | 34,76 | 1 |
| 4,7 | 74 | 36 | 6 | 4211609047 | 34,76 | 1 |
| 4,76 | 82 | 44 | 6 | 4211609049 | 34,76 | 1 |
| 4,8 | 82 | 44 | 6 | 4211609052 | 34,76 | 1 |
| 4,9 | 82 | 44 | 6 | 4211609053 | 34,76 | 1 |
| 5 | 82 | 44 | 6 | 4211609055 | 34,76 | 1 |
| 5,1 | 82 | 44 | 6 | 4211609054 | 34,76 | 1 |
| 5,16 | 82 | 44 | 6 | 4211609058 | 34,76 | 1 |
| 5,2 | 82 | 44 | 6 | 4211609056 | 34,76 | 1 |
| 5,3 | 82 | 44 | 6 | 4211609057 | 34,76 | 1 |
| 5,4 | 82 | 44 | 6 | 4211609063 | 34,76 | 1 |
| 5,5 | 82 | 44 | 6 | 4211609061 | 34,76 | 1 |
| 5,55 | 82 | 44 | 6 | 4211609062 | 34,76 | 1 |
| 5,56 | 82 | 44 | 6 | 4211609064 | 34,76 | 1 |
| 5,6 | 82 | 44 | 6 | 4211609065 | 34,76 | 1 |
| 5,7 | 82 | 44 | 6 | 4211609066 | 34,76 | 1 |
| 5,8 | 82 | 44 | 6 | 4211609067 | 34,76 | 1 |
| 5,9 | 82 | 44 | 6 | 4211609068 | 34,76 | 1 |

Suite à la page suivante

Suite

| Ø du foret m7 | Longueur totale | Longueur d'hélice | Ø de queue h6 | Réf. | Prix | Q min. cde pièce |
|---------------|-----------------|-------------------|---------------|------------|---------|------------------|
| mm | mm | mm | mm | | €/pièce | pièce |
| 5,95 | 82 | 44 | 6 | 4211609070 | 34,76 | 1 |
| 6 | 82 | 44 | 6 | 4211609073 | 34,76 | 1 |
| 6,1 | 91 | 44 | 8 | 4211609074 | 35,82 | 1 |
| 6,2 | 91 | 44 | 8 | 4211609075 | 35,82 | 1 |
| 6,3 | 91 | 44 | 8 | 4211609077 | 35,82 | 1 |
| 6,35 | 91 | 53 | 8 | 4211609076 | 35,82 | 1 |
| 6,4 | 91 | 53 | 8 | 4211609078 | 35,82 | 1 |
| 6,5 | 91 | 53 | 8 | 4211609079 | 35,82 | 1 |
| 6,6 | 91 | 53 | 8 | 4211609080 | 35,82 | 1 |
| 6,7 | 91 | 53 | 8 | 4211609081 | 35,82 | 1 |
| 6,75 | 91 | 53 | 8 | 4211609082 | 35,82 | 1 |
| 6,8 | 91 | 53 | 8 | 4211609085 | 35,82 | 1 |
| 6,9 | 91 | 53 | 8 | 4211609086 | 35,82 | 1 |
| 7 | 91 | 53 | 8 | 4211609088 | 35,82 | 1 |
| 7,1 | 91 | 53 | 8 | 4211609089 | 35,82 | 1 |
| 7,14 | 91 | 53 | 8 | 4211609091 | 35,82 | 1 |
| 7,2 | 91 | 53 | 8 | 4211609090 | 35,82 | 1 |
| 7,3 | 91 | 53 | 8 | 4211609092 | 35,82 | 1 |
| 7,4 | 91 | 53 | 8 | 4211609094 | 35,82 | 1 |
| 7,5 | 91 | 53 | 8 | 4211609097 | 35,82 | 1 |
| 7,54 | 91 | 53 | 8 | 4211609100 | 35,82 | 1 |
| 7,6 | 91 | 53 | 8 | 4211609101 | 35,82 | 1 |
| 7,7 | 91 | 53 | 8 | 4211609102 | 35,82 | 1 |
| 7,8 | 91 | 53 | 8 | 4211609103 | 35,82 | 1 |
| 7,9 | 91 | 53 | 8 | 4211609104 | 35,82 | 1 |
| 7,94 | 91 | 53 | 8 | 4211609106 | 35,82 | 1 |
| 8 | 91 | 53 | 8 | 4211609109 | 35,82 | 1 |
| 8,1 | 103 | 53 | 10 | 4211609110 | 39,40 | 1 |
| 8,2 | 103 | 53 | 10 | 4211609111 | 39,40 | 1 |
| 8,3 | 103 | 53 | 10 | 4211609113 | 39,40 | 1 |
| 8,33 | 103 | 61 | 10 | 4211609112 | 39,40 | 1 |
| 8,4 | 103 | 61 | 10 | 4211609114 | 39,40 | 1 |
| 8,5 | 103 | 61 | 10 | 4211609115 | 39,40 | 1 |
| 8,6 | 103 | 61 | 10 | 4211609116 | 39,40 | 1 |
| 8,7 | 103 | 61 | 10 | 4211609117 | 39,40 | 1 |
| 8,73 | 103 | 61 | 10 | 4211609118 | 39,40 | 1 |
| 8,8 | 103 | 61 | 10 | 4211609121 | 39,40 | 1 |
| 8,9 | 103 | 61 | 10 | 4211609122 | 39,40 | 1 |
| 9 | 103 | 61 | 10 | 4211609124 | 39,40 | 1 |
| 9,1 | 103 | 61 | 10 | 4211609125 | 39,40 | 1 |
| 9,2 | 103 | 61 | 10 | 4211609126 | 39,40 | 1 |
| 9,13 | 103 | 61 | 10 | 4211609127 | 39,40 | 1 |
| 9,25 | 103 | 61 | 10 | 4211609128 | 39,40 | 1 |
| 9,3 | 103 | 61 | 10 | 4211609130 | 39,40 | 1 |
| 9,4 | 103 | 61 | 10 | 4211609131 | 39,40 | 1 |
| 9,5 | 103 | 61 | 10 | 4211609133 | 39,40 | 1 |
| 9,52 | 103 | 61 | 10 | 4211609136 | 39,40 | 1 |
| 9,6 | 103 | 61 | 10 | 4211609137 | 39,40 | 1 |
| 9,7 | 103 | 61 | 10 | 4211609138 | 39,40 | 1 |
| 9,8 | 103 | 61 | 10 | 4211609139 | 39,40 | 1 |
| 9,9 | 103 | 61 | 10 | 4211609140 | 39,40 | 1 |
| 9,92 | 103 | 61 | 10 | 4211609142 | 39,40 | 1 |
| 10 | 103 | 61 | 10 | 4211609145 | 39,40 | 1 |
| 10,1 | 118 | 61 | 12 | 4211609143 | 58,93 | 1 |
| 10,2 | 118 | 71 | 12 | 4211609148 | 58,93 | 1 |
| 10,3 | 118 | 71 | 12 | 4211609149 | 58,93 | 1 |
| 10,32 | 118 | 71 | 12 | 4211609150 | 58,93 | 1 |
| 10,4 | 118 | 71 | 12 | 4211609151 | 58,93 | 1 |
| 10,5 | 118 | 71 | 12 | 4211609154 | 58,93 | 1 |
| 10,6 | 118 | 71 | 12 | 4211609155 | 58,93 | 1 |

Suite à la page suivante

Suite

| Ø du foret m7 | Longueur totale | Longueur d'hélice | Ø de queue h6 | Réf. | Prix | Q min. cde |
|---------------|-----------------|-------------------|---------------|------------|---------|------------|
| mm | mm | mm | mm | | €/pièce | pièce |
| 10,7 | 118 | 71 | 12 | 4211609156 | 58,93 | 1 |
| 10,8 | 118 | 71 | 12 | 4211609157 | 58,93 | 1 |
| 10,9 | 118 | 71 | 12 | 4211609158 | 58,93 | 1 |
| 11 | 118 | 71 | 12 | 4211609160 | 58,93 | 1 |
| 11,1 | 118 | 71 | 12 | 4211609161 | 58,93 | 1 |
| 11,11 | 118 | 71 | 12 | 4211609162 | 58,93 | 1 |
| 11,2 | 118 | 71 | 12 | 4211609163 | 58,93 | 1 |
| 11,3 | 118 | 71 | 12 | 4211609164 | 58,93 | 1 |
| 11,4 | 118 | 71 | 12 | 4211609165 | 58,93 | 1 |
| 11,5 | 118 | 71 | 12 | 4211609169 | 58,93 | 1 |
| 11,6 | 118 | 71 | 12 | 4211609170 | 58,93 | 1 |
| 11,7 | 118 | 71 | 12 | 4211609171 | 58,93 | 1 |
| 11,8 | 118 | 71 | 12 | 4211609172 | 58,93 | 1 |
| 11,9 | 118 | 71 | 12 | 4211609173 | 58,93 | 1 |
| 11,91 | 118 | 71 | 12 | 4211609174 | 58,93 | 1 |
| 12 | 118 | 71 | 12 | 4211609178 | 58,93 | 1 |
| 12,2 | 124 | 71 | 14 | 4211609179 | 77,73 | 1 |
| 12,5 | 124 | 77 | 14 | 4211609181 | 77,73 | 1 |
| 12,7 | 124 | 77 | 14 | 4211609182 | 77,73 | 1 |
| 13 | 124 | 77 | 14 | 4211609187 | 77,73 | 1 |
| 13,5 | 124 | 77 | 14 | 4211609190 | 77,73 | 1 |
| 13,7 | 124 | 77 | 14 | 4211609191 | 77,73 | 1 |
| 14 | 124 | 77 | 14 | 4211609196 | 77,73 | 1 |
| 14,2 | 133 | 77 | 16 | 4211609197 | 101,09 | 1 |
| 14,29 | 133 | 83 | 16 | 4211609198 | 101,09 | 1 |
| 14,5 | 133 | 83 | 16 | 4211609202 | 101,09 | 1 |
| 14,7 | 133 | 83 | 16 | 4211609203 | 101,09 | 1 |
| 15 | 133 | 83 | 16 | 4211609208 | 101,09 | 1 |
| 15,2 | 133 | 83 | 16 | 4211609209 | 101,09 | 1 |
| 15,5 | 133 | 83 | 16 | 4211609211 | 101,09 | 1 |
| 15,7 | 133 | 83 | 16 | 4211609212 | 101,09 | 1 |
| 16 | 133 | 83 | 16 | 4211609217 | 101,09 | 1 |
| 16,5 | 143 | 93 | 18 | 4211609218 | 160,99 | 1 |
| 17 | 143 | 93 | 18 | 4211609219 | 160,99 | 1 |
| 17,5 | 143 | 93 | 18 | 4211609220 | 160,99 | 1 |
| 18 | 143 | 93 | 18 | 4211609221 | 160,99 | 1 |
| 18,5 | 153 | 101 | 20 | 4211609222 | 174,69 | 1 |
| 19 | 153 | 101 | 20 | 4211609223 | 174,69 | 1 |
| 19,5 | 153 | 101 | 20 | 4211609224 | 174,69 | 1 |
| 20 | 153 | 101 | 20 | 4211609225 | 174,69 | 1 |

(000F)

Foret perce-tôle haute précision (foret à coupe progressive), non revêtu

- Acier rapide
- Norme d'usine
- Diamètre marqué au laser dans la goujure
- Goujure droite
- La queue à 3 méplats empêche un patinage de l'outil dans le mandrin

Valeurs de coupe
 Acier < 850 N recommandé
 Acier < 1000 N adapté sous réserve
 Aluminium, métaux et alliages non-ferreux recommandé
 Huile recommandée
 Émulsion recommandée



| Capacité de perçage mm | Longueur totale mm | Longueur de queue mm | Ø de queue mm | Réf. | Prix €/pièce | Q min. cde pièce |
|------------------------|--------------------|----------------------|---------------|------------|--------------|------------------|
| 3-14 | 58 | 20 | 6 | 4212002010 | 9,82 | 1 |
| 4-20 | 71 | 22 | 8 | 4212002013 | 16,21 | 1 |
| 4-31 | 103 | 25 | 9 | 4212002028 | 38,42 | 1 |
| 16-30,5 | 76 | 22 | 9 | 4212002016 | 28,23 | 1 |
| 24-40 | 89 | 30 | 10 | 4212002019 | 53,04 | 1 |
| 36-50 | 97 | 30 | 12 | 4212002022 | 96,70 | 1 |
| 40-61 | 103 | 30 | 12 | 4212002025 | 164,44 | 1 |

(000F)



Foret perce-tôle, revêtement TiN

- Acier rapide
- Norme d'usine
- Diamètre marqué au laser dans la goujure
- Goujure droite
- La queue à 3 méplats empêche un patinage de l'outil dans le mandrin

Valeurs de coupe
 Acier < 850 N recommandé
 Acier < 1000 N recommandé
 INOX adapté sous réserve
 Aluminium, métaux et alliages non-ferreux recommandé
 Huile recommandée
 Émulsion recommandée



| Capacité de perçage mm | Longueur totale mm | Longueur de queue mm | Ø de queue mm | Réf. | Prix €/pièce | Q min. cde pièce |
|------------------------|--------------------|----------------------|---------------|------------|--------------|------------------|
| 3-14 | 58 | 20 | 6 | 4212003010 | 17,39 | 1 |
| 4-20 | 71 | 22 | 8 | 4212003013 | 24,44 | 1 |
| 4-31 | 103 | 25 | 9 | 4212003028 | 56,65 | 1 |
| 16-30,5 | 76 | 22 | 9 | 4212003016 | 50,92 | 1 |
| 24-40 | 89 | 30 | 10 | 4212003019 | 107,98 | 1 |
| 36-50 | 97 | 30 | 12 | 4212003022 | 154,96 | 1 |
| 40-61 | 103 | 30 | 12 | 4212003025 | 239,07 | 1 |

(000F)

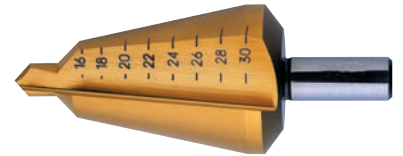

Jeu de forets perce-tôle, traités à la vapeur

- Acier rapide
- Norme d'usine
- Diamètre marqué au laser dans la goujure
- Goujure droite
- La queue à 3 méplats empêche un patinage de l'outil dans le mandrin

Valeurs de coupe
 Acier < 850 N recommandés
 Acier < 1000 N adaptés sous réserve
 Aluminium, métaux et alliages non-ferreux recommandés
 Huile recommandée
 Émulsion recommandée



Livraison : dans un coffret en plastique avec fonction de redressement automatique des forets perce-tôle à l'ouverture, un tube de pâte de perçage inclus.

| Composition du jeu | Réf. | Prix €/jeu | Q min. cde jeu |
|--------------------|------------|------------|----------------|
| 3-14/4-20/16-30,5 | 4212002100 | 68,60 | 1 |

(000E)



Jeu de forets perce-tôle, revêtement TiN

- Acier rapide
- Norme d'usine
- Diamètre marqué au laser dans la goujure
- Goujure droite
- La queue à 3 méplats empêche un patinage de l'outil dans le mandrin

Livraison : dans un coffret en plastique avec fonction de redressement automatique des forets perce-tôle à l'ouverture, un tube de pâte de perçage inclus.

Valeurs de coupe

| | |
|---|----------------------|
| Acier < 850 N | recommandés |
| Acier < 1000 N | recommandés |
| INOX | adaptés sous réserve |
| Aluminium, métaux et alliages non-ferreux | recommandés |
| Huile | recommandée |
| Émulsion | recommandée |

forum
Professional Solutions



| Composition du jeu | Réf. | Prix €/jeu | Q min. cde jeu |
|--------------------|------------|---------------|----------------------|
| 3-14/4-20/16-30,5 | 4212003100 | 102,78 | 1 |

(000E)

Pâte de perçage

- Entre autres pour les forets perce-tôle, les forets étagés et les embouts de fraise coniques
- Film lubrifiant élastique avec protection anti-corrosion
- Très résistante à la charge grâce à la formation de couches limites portantes
- Application propre et ciblée lors de la coupe
- Bonne adhérence sur toutes les surfaces
- Durée de vie accrue des outils
- Vitesse de coupe plus élevée

forum
Professional Solutions



| Contenu g | Récipient | Réf. | Prix €/pièce | Q min. cde pièce |
|--------------|-----------|------------|-----------------|------------------------|
| 30 | broche | 4212004200 | 6,50 | 1 |

(000F)

Foret étagé perce-tôle universel, non revêtu

- Acier rapide
- Diamètre marqué au laser dans la goujure
- 2 arêtes de coupe
- Brise-arêtes
- Goujure droite
- La queue à 3 méplats empêche un patinage de l'outil dans le mandrin
- Affûtage en croix

Valeurs de coupe

Acier < 850 N
Acier < 1000 N

INOX

Aluminium, métaux et alliages non-ferreux

Huile
Émulsion

recommandé

adapté sous réserve

adapté sous réserve

recommandé

recommandée

recommandée

forum
Professional Solutions

HSS



| Diamètre des étages de perçage mm | Longueur d'étage mm | Longueur totale mm | Ø de queue h8 mm | Réf. | Prix €/pièce | Q min. cde pièce |
|---|---------------------|--------------------|------------------|------------|--------------|------------------|
| 4, 5, 6, 7, 8, 9, 10, 11, 12 | 5 | 80 | 6 | 4212102010 | 23,24 | 1 |
| 4, 6, 8, 10, 12, 14, 16, 18, 20 | 4 | 67 | 8 | 4212102013 | 27,25 | 1 |
| 12, 13, 14, 15, 16, 17, 18, 19, 20 | 4 | 76 | 9 | 4212102014 | 37,51 | 1 |
| 20, 21, 22, 23, 24, 25, 26, 27, 28, 29, 30 | 4 | 88 | 12 | 4212102015 | 56,06 | 1 |
| 6, 8, 10, 12, 14, 16, 18, 20, 22, 24, 26, 28, 30 | 4 | 98 | 10 | 4212102016 | 46,01 | 1 |
| 30, 31, 32, 33, 34, 35, 36, 37, 38, 39, 40 | 4 | 98 | 13 | 4212102017 | 117,88 | 1 |
| 40, 41, 42, 43, 44, 45, 46, 47, 48, 49, 50 | 4 | 107 | 13 | 4212102018 | 150,09 | 1 |
| pour trou débouchant PG 12,5 (PG7), 15,2 (PG9), 18,6 (PG11), 20,4 (PG13,5), 22,5 (PG16), 28,3 (PG21), 33, 37 (PG29) | 4 | 92 | 12 | 4212102019 | 74,54 | 1 |
| 50, 51, 52, 53, 54, 55, 56, 57, 58, 59, 60 | 4 | 120 | 13 | 4212102020 | 215,87 | 1 |
| pour trou débouchant PG 12,5 (PG7), 15,2 (PG9), 18,6 (PG11), 20,4 (PG13,5), 22,5 (PG16), (PG21), 28,3 (PG21), 30,5 | 4 | 85 | 12 | 4212102022 | 59,54 | 1 |
| pour avant-trou PG 11,4 (PG7), 14 (PG9), 17,25 (PG11), 19 (PG13,5), 21,25 (PG16), 26,75 (PG21) | 6 | 92 | 12 | 4212102025 | 59,54 | 1 |
| pour la construction mécanique générale 9, 12, 15, 18, 21, 24, 27, 30, 33, 36 | 3 | 86 | 12 | 4212102028 | 60,07 | 1 |

(000F)

Foret étagé perce-tôle universel, revêtement TiN

- Acier rapide
- Diamètre marqué au laser dans la goujure
- 2 arêtes de coupe
- Brise-arêtes
- Goujure droite
- La queue à **3 méplats** empêche un patinage de l'outil dans le mandrin
- Affûtage en croix

Valeurs de coupe

| | |
|---|---------------------|
| Acier < 850 N | recommandé |
| Acier < 1000 N | recommandé |
| INOX | adapté sous réserve |
| Aluminium, métaux et alliages non-ferreux | recommandé |
| Huile | recommandée |
| Émulsion | recommandée |

forum
Professional Solutions

HSS



| Diamètre des étages de perçage mm | Longueur d'étage mm | Longueur totale mm | Ø de queue h8 mm | Réf. | Prix €/pièce | Q min. cde pièce |
|--|------------------------|-----------------------|---------------------|------------|-----------------|---------------------|
| 4, 5, 6, 7, 8, 9, 10, 11, 12 | 5 | 80 | 6 | 4212004400 | 29,27 | 1 |
| 4, 6, 8, 10, 12, 14, 16, 18, 20 | 4 | 67 | 8 | 4212004403 | 34,08 | 1 |
| 12, 13, 14, 15, 16, 17, 18, 19, 20 | 4 | 76 | 9 | 4212004406 | 45,80 | 1 |
| 20, 21, 22, 23, 24, 25, 26, 27, 28, 29, 30 | 4 | 88 | 12 | 4212004409 | 70,06 | 1 |
| 6, 8, 10, 12, 14, 16, 18, 20, 22, 24, 26, 28, 30 | 4 | 98 | 10 | 4212004412 | 57,61 | 1 |
| 30, 31, 32, 33, 34, 35, 36, 37, 38, 39, 40 | 4 | 98 | 13 | 4212004415 | 147,21 | 1 |
| 40, 41, 42, 43, 44, 45, 46, 47, 48, 49, 50 | 4 | 107 | 13 | 4212004418 | 187,53 | 1 |
| pour trou débou- chant PG 12,5 (PG7), 15,2 (PG9), 18,6 (PG11), 20,4 (PG13,5), 22,5 (PG16), 28,3 (PG21), 33, 37 (PG29) | 4 | 92 | 12 | 4212004424 | 98,01 | 1 |
| 50, 51, 52, 53, 54, 55, 56, 57, 58, 59, 60 | 4 | 120 | 13 | 4212004421 | 269,85 | 1 |
| pour trou débou- chant PG 12,5 (PG7), 15,2 (PG9), 18,6 (PG11), 20,4 (PG13,5), 22,5 (PG16), (PG21), 28,3 (PG21), 30,5 | 4 | 85 | 12 | 4212004427 | 74,54 | 1 |
| pour avant-trou PG 11,4 (PG7), 14 (PG9), 17,25 (PG11), 19 (PG13,5), 21,25 (PG16), 26,75 (PG21) | 6 | 92 | 12 | 4212004430 | 74,54 | 1 |
| pour la construction mécanique générale 9, 12, 15, 18, 21, 24, 27, 30, 33, 36 | 3 | 86 | 12 | 4212004433 | 76,89 | 1 |

(000F)

Foret étagé perce-tôle universel, revêtement TiAlN

- Acier rapide
- Diamètre marqué au laser dans la goujure
- 2 arêtes de coupe
- Brise-arêtes
- Goujure droite
- La queue à 3 méplats empêche un patinage de l'outil dans le mandrin
- Affûtage en croix

Valeurs de coupe

| | |
|---|---------------------|
| Acier < 850 N | recommandé |
| Acier < 1000 N | recommandé |
| INOX | recommandé |
| Fonte | adapté sous réserve |
| Aluminium, métaux et alliages non-ferreux | adapté sous réserve |
| Cuivre, laiton, bronze | adapté sous réserve |
| Air | adapté sous réserve |
| sans refroidissement | recommandé |

forum
Professional Solutions

HSS



| Diamètre des étages de perçage mm | Longueur d'étage mm | Longueur totale mm | Ø de queue h8 mm | Réf. | Prix €/pièce | Q min. cde pièce |
|---|---------------------|--------------------|------------------|------------|--------------|------------------|
| 4, 5, 6, 7, 8, 9, 10, 11, 12 | 5 | 80 | 6 | 4212004500 | 31,05 | 1 |
| 4, 6, 8, 10, 12, 14, 16, 18, 20 | 4 | 67 | 8 | 4212004503 | 36,10 | 1 |
| 12, 13, 14, 15, 16, 17, 18, 19, 20 | 4 | 76 | 9 | 4212004506 | 48,51 | 1 |
| 20, 21, 22, 23, 24, 25, 26, 27, 28, 29, 30 | 4 | 88 | 12 | 4212004509 | 74,34 | 1 |
| 6, 8, 10, 12, 14, 16, 18, 20, 22, 24, 26, 28, 30 | 4 | 98 | 10 | 4212004512 | 61,07 | 1 |
| 30, 31, 32, 33, 34, 35, 36, 37, 38, 39, 40 | 4 | 98 | 13 | 4212004515 | 156,10 | 1 |
| 40, 41, 42, 43, 44, 45, 46, 47, 48, 49, 50 | 4 | 107 | 13 | 4212004518 | 198,81 | 1 |
| pour trou débouchant PG 12,5 (PG7), 15,2 (PG9), 18,6 (PG11), 20,4 (PG13,5), 22,5 (PG16), 28,3 (PG21), 33, 37 (PG29) | 4 | 92 | 12 | 4212004524 | 112,68 | 1 |
| 50, 51, 52, 53, 54, 55, 56, 57, 58, 59, 60 | 4 | 120 | 13 | 4212004521 | 286,03 | 1 |
| pour trou débouchant PG 12,5 (PG7), 15,2 (PG9), 18,6 (PG11), 20,4 (PG13,5), 22,5 (PG16), (PG21), 28,3 (PG21), 30,5 | 4 | 85 | 12 | 4212004527 | 85,68 | 1 |
| pour avant-trou PG 11,4 (PG7), 14 (PG9), 17,25 (PG11), 19 (PG13,5), 21,25 (PG16), 26,75 (PG21) | 6 | 92 | 12 | 4212004530 | 85,68 | 1 |
| pour la construction mécanique générale 9, 12, 15, 18, 21, 24, 27, 30, 33, 36 | 3 | 86 | 12 | 4212004533 | 81,46 | 1 |

(000F)

Jeu de forets étagés perce-tôle universels, non revêtus

- Acier rapide
- Diamètre marqué au laser dans la goujure
- 2 arêtes de coupe
- Brise-arêtes
- Goujure droite
- La queue à **3 méplats** empêche un patinage de l'outil dans le mandrin
- Affûtage en croix

Livraison : dans un coffret en plastique avec fonction de redressement automatique des forets à l'ouverture.

Valeurs de coupe

| | |
|---|----------------------|
| Acier < 850 N | recommandés |
| Acier < 1000 N | adaptés sous réserve |
| INOX | adaptés sous réserve |
| Aluminium, métaux et alliages non-ferreux | recommandés |
| Huile | recommandée |
| Émulsion | recommandée |

forum
Professional Solutions

HSS



| Étages de perçage mm | Réf. | Prix €/jeu | Q min. cde jeu |
|-------------------------|------------|---------------|----------------------|
| 6-30; 4-20; 4-12 | 4212102100 | 105,48 | 1 |

(000E)

Jeu de forets étagés perce-tôle universels, revêtement TiN

- Acier rapide
- Diamètre marqué au laser dans la goujure
- 2 arêtes de coupe
- Brise-arêtes
- Goujure droite
- La queue à **3 méplats** empêche un patinage de l'outil dans le mandrin
- Affûtage en croix

Livraison : dans un coffret en plastique avec fonction de redressement automatique des forets à l'ouverture.

Valeurs de coupe

| | |
|---|----------------------|
| Acier < 850 N | recommandés |
| Acier < 1000 N | recommandés |
| INOX | adaptés sous réserve |
| Aluminium, métaux et alliages non-ferreux | recommandés |
| Huile | recommandée |
| Émulsion | recommandée |

forum
Professional Solutions

HSS



| Étages de perçage mm | Réf. | Prix €/jeu | Q min. cde jeu |
|-------------------------|------------|---------------|----------------------|
| 6-30; 4-20; 4-12 | 4212004436 | 125,14 | 1 |

(000E)

Jeu de forets étagés perce-tôle universels, revêtement TiAlN

- Acier rapide
- Diamètre marqué au laser dans la goujure
- 2 arêtes de coupe
- Brise-arêtes
- Goujure droite
- La queue à **3 méplats** empêche un patinage de l'outil dans le mandrin
- Affûtage en croix

Livraison : dans un coffret en plastique avec fonction de redressement automatique des forets à l'ouverture.

Valeurs de coupe

| | |
|---|----------------------|
| Acier < 850 N | recommandés |
| Acier < 1000 N | recommandés |
| INOX | recommandés |
| Fonte | adaptés sous réserve |
| Aluminium, métaux et alliages non-ferreux | adaptés sous réserve |
| Cuivre, laiton, bronze | adaptés sous réserve |
| Air | adaptés sous réserve |
| sans refroidissement | recommandé |

forum
Professional Solutions

HSS



| Étages de perçage mm | Réf. | Prix €/jeu | Q min. cde jeu |
|-------------------------|------------|---------------|----------------------|
| 6-30; 4-20; 4-12 | 4212004536 | 132,59 | 1 |

(000E)

Foret étagé perce-tôle universel, non revêtu

- Norme d'usine
- Acier rapide
- Marquage au laser du Ø de perçage et des vitesses de rotation
- 2 arêtes de coupe
- Brise-arêtes
- Goujure hélicoïdale
- La queue à 3 méplats empêche un patinage de l'outil dans le mandrin
- Affûtage en croix

Valeurs de coupe

Acier < 850 N
Acier < 1000 N

INOX

Aluminium, métaux et alliages
non-ferreux

Huile
Émulsion

recommandé

adapté sous
réserve

adapté sous
réserve

recommandé

recommandée

recommandée

forum
Professional Solutions



| Diamètre des étages de perçage mm | Longueur d'étage mm | Longueur totale mm | Ø de queue h8 mm | Réf. | Prix €/pièce | Q min. cde pièce |
|--|--------------------------------------|-----------------------|---------------------|------------|-----------------|------------------------|
| 4, 5, 6, 7, 8, 9, 10, 11, 12 | 5 | 80 | 6 | 4212004600 | 34,78 | 1 |
| 4, 6, 8, 10, 12, 14, 16, 18, 20 | 4 | 67 | 8 | 4212004603 | 44,32 | 1 |
| 6, 8, 10, 12, 14, 16, 18, 20, 22, 24, 26, 28, 30 | 4 | 98 | 10 | 4212004606 | 70,45 | 1 |
| 6, 9, 12, 15, 18, 21, 24, 27, 30, 33, 36 | 3 | 82 | 12 | 4212004609 | 81,21 | 1 |
| 7, 10,5, 14,5, 18,5, 23,5, 30,5, 32,5 | 6 (avant-trou) – 3 (trou débouchant) | 96 | 12 | 4212004612 | 69,98 | 1 |

(000F)

Foret étagé perce-tôle universel, revêtement TiN

- Norme d'usine
- Acier rapide
- Marquage au laser du Ø de perçage et des vitesses de rotation
- 2 arêtes de coupe
- Brise-arêtes
- Goujure hélicoïdale
- La queue à 3 méplats empêche un patinage de l'outil dans le mandrin
- Affûtage en croix

Valeurs de coupe

Acier < 850 N
Acier < 1000 N
Acier < 1400 N

INOX

Aluminium, métaux et alliages
non-ferreux

Huile
Émulsion

recommandé

recommandé

adapté sous
réserve

adapté sous
réserve

recommandé

recommandée

recommandée

forum
Professional Solutions



| Diamètre des étages de perçage mm | Longueur d'étage mm | Longueur totale mm | Ø de queue h8 mm | Réf. | Prix €/pièce | Q min. cde pièce |
|--|--------------------------------------|-----------------------|---------------------|------------|-----------------|------------------------|
| 4, 5, 6, 7, 8, 9, 10, 11, 12 | 5 | 80 | 6 | 4212004700 | 40,03 | 1 |
| 4, 6, 8, 10, 12, 14, 16, 18, 20 | 4 | 67 | 8 | 4212004703 | 50,92 | 1 |
| 6, 8, 10, 12, 14, 16, 18, 20, 22, 24, 26, 28, 30 | 4 | 98 | 10 | 4212004706 | 81,03 | 1 |
| 6, 9, 12, 15, 18, 21, 24, 27, 30, 33, 36 | 3 | 82 | 12 | 4212004709 | 91,71 | 1 |
| 7, 10,5, 14,5, 18,5, 23,5, 30,5, 32,5 | 6 (avant-trou) – 3 (trou débouchant) | 96 | 12 | 4212004712 | 89,28 | 1 |

(000F)

Foret étagé perce-tôle universel, revêtement TiAlN

- Norme d'usine
- Acier rapide
- Marquage au laser du Ø de perçage et des vitesses de rotation
- 2 arêtes de coupe
- Brise-arêtes
- Goujure hélicoïdale
- La queue à 3 méplats empêche un patinage de l'outil dans le mandrin
- Affûtage en croix

Valeurs de coupe

Acier < 850 N
 Acier < 1000 N
 Acier < 1400 N
 INOX
 Fonte
 Aluminium, métaux et alliages non-ferreux
 Cuivre, laiton, bronze
 sans refroidissement

recommandé
 recommandé
 recommandé
 recommandé
 adapté sous réserve
 adapté sous réserve
 adapté sous réserve
 recommandé

forum
Professional Solutions



| Diamètre des étages de perçage mm | Longueur d'étage mm | Longueur totale mm | Ø de queue h8 mm | Réf. | Prix €/pièce | Q min. cde pièce |
|--|--------------------------------------|-----------------------|---------------------|------------|-----------------|---------------------|
| 4, 5, 6, 7, 8, 9, 10, 11, 12 | 5 | 80 | 6 | 4212004800 | 51,43 | 1 |
| 4, 6, 8, 10, 12, 14, 16, 18, 20 | 4 | 67 | 8 | 4212004803 | 69,02 | 1 |
| 6, 8, 10, 12, 14, 16, 18, 20, 22, 24, 26, 28, 30 | 4 | 98 | 10 | 4212004806 | 97,64 | 1 |
| 6, 9, 12, 15, 18, 21, 24, 27, 30, 33, 36 | 3 | 82 | 12 | 4212004809 | 155,43 | 1 |
| 7, 10,5, 14,5, 18,5, 23,5, 30,5, 32,5 | 6 (avant-trou) – 3 (trou débouchant) | 96 | 12 | 4212004812 | 94,38 | 1 |

(000F)

Jeu de forets étagés perce-tôle universels, non revêtus

- Norme d'usine
- Acier rapide
- Marquage au laser du Ø de perçage et des vitesses de rotation
- 2 arêtes de coupe
- Brise-arêtes
- Goujure hélicoïdale
- La queue à 3 méplats empêche un patinage de l'outil dans le mandrin
- Affûtage en croix

Valeurs de coupe

Acier < 850 N
 Acier < 1000 N
 INOX
 Aluminium, métaux et alliages non-ferreux
 Huile
 Émulsion

recommandés
 adaptés sous réserve
 adaptés sous réserve
 recommandés
 recommandée
 recommandée

forum
Professional Solutions



Livraison : dans un coffret en plastique avec fonction de redressement automatique des forets à l'ouverture.

| Capacité de perçage mm | Ø de queue mm | Réf. | Prix €/jeu | Q min. cde jeu |
|---------------------------|------------------|------------|---------------|-------------------|
| 4-12/4-20/6-30 | 6/8/10 | 4212004925 | 145,57 | 1 |

(000E)

Jeu de forets étagés perce-tôle universels, revêtement TiN

- Norme d'usine
- Acier rapide
- Marquage au laser du Ø de perçage et des vitesses de rotation
- 2 arêtes de coupe
- Brise-arêtes
- Goujure hélicoïdale
- La queue à 3 méplats empêche un patinage de l'outil dans le mandrin
- Affûtage en croix

Valeurs de coupe

| | |
|---|----------------------|
| Acier < 850 N | recommandés |
| Acier < 1000 N | recommandés |
| Acier < 1400 N | adaptés sous réserve |
| INOX | adaptés sous réserve |
| Aluminium, métaux et alliages non-ferreux | recommandés |
| Huile | recommandée |
| Émulsion | recommandée |



Livraison : dans un coffret en plastique avec fonction de redressement automatique des forets à l'ouverture.

| Capacité de perçage | Ø de queue | Réf. | Prix | Q min. cde jeu |
|---------------------|------------|------------|--------|----------------|
| mm | mm | | €/jeu | |
| 4-12/4-20/6-30 | 6/8/10 | 4212004950 | 167,36 | 1 |

(000E)

Fraise à carotter, revêtue RQX

- Acier rapide
- Avec queue Weldon 19 mm
- Alésage intérieur 6,35 mm
- La fraise à carotter usine uniquement un anneau mince
- Éjection de la carotte arrêtée par la tige de guidage et d'éjection grâce à la force du ressort
- Évacuation rapide des copeaux vers le haut, risque de rupture minimisé
- Relativement peu d'énergie, même pour les grands diamètres de perçage
- Avec ébaucheur et finisseur

Valeurs de coupe

| | |
|---|-------------|
| Acier < 850 N | 30 |
| Acier < 1000 N | 20 |
| Acier < 1400 N | 12 |
| Acier < 42 HRC | 8 |
| Acier < 52 HRC | 6 |
| INOX | 15 |
| Fonte | 2 |
| Aluminium, métaux et alliages non-ferreux | 40 |
| Cuivre, laiton, bronze | 42 |
| Huile | recommandée |



HSS



Denture haute précision avec
1) ébaucheur
2) Finisseur



Chanfrein pour Rota
Quick@Weldon

| Ø du foret | Profondeur de coupe | Réf. | Prix | Q min. cde |
|------------|---------------------|------------|---------|------------|
| mm | mm | | €/pièce | pièce |
| 12 | 30 | 4215513011 | 24,75 | 1 |
| 13 | 30 | 4215513014 | 24,83 | 1 |
| 14 | 30 | 4215513017 | 25,64 | 1 |
| 15 | 30 | 4215513020 | 26,91 | 1 |
| 16 | 30 | 4215513023 | 28,54 | 1 |
| 17 | 30 | 4215513026 | 30,25 | 1 |
| 18 | 30 | 4215513029 | 32,06 | 1 |
| 19 | 30 | 4215513032 | 33,86 | 1 |
| 20 | 30 | 4215513035 | 35,67 | 1 |
| 21 | 30 | 4215513038 | 37,47 | 1 |
| 22 | 30 | 4215513041 | 34,92 | 1 |
| 23 | 30 | 4215513044 | 36,37 | 1 |
| 24 | 30 | 4215513047 | 37,98 | 1 |
| 25 | 30 | 4215513050 | 39,67 | 1 |
| 26 | 30 | 4215513053 | 41,20 | 1 |
| 27 | 30 | 4215513056 | 42,81 | 1 |
| 28 | 30 | 4215513059 | 44,34 | 1 |
| 29 | 30 | 4215513062 | 45,88 | 1 |
| 30 | 30 | 4215513065 | 47,56 | 1 |
| 31 | 30 | 4215513068 | 49,02 | 1 |
| 32 | 30 | 4215513071 | 56,89 | 1 |
| 33 | 30 | 4215513074 | 58,42 | 1 |
| 34 | 30 | 4215513077 | 69,39 | 1 |
| 35 | 30 | 4215513080 | 71,47 | 1 |
| 36 | 30 | 4215513083 | 73,36 | 1 |
| 37 | 30 | 4215513086 | 75,63 | 1 |
| 38 | 30 | 4215513089 | 77,52 | 1 |
| 39 | 30 | 4215513092 | 80,11 | 1 |
| 40 | 30 | 4215513095 | 81,68 | 1 |
| 41 | 30 | 4215513098 | 83,64 | 1 |
| 42 | 30 | 4215513101 | 85,84 | 1 |
| 43 | 30 | 4215513104 | 87,80 | 1 |
| 44 | 30 | 4215513107 | 89,89 | 1 |
| 45 | 30 | 4215513110 | 91,87 | 1 |
| 46 | 30 | 4215513113 | 93,64 | 1 |
| 47 | 30 | 4215513116 | 96,03 | 1 |
| 48 | 30 | 4215513119 | 97,89 | 1 |

Suite à la page suivante

Suite

| Ø du foret | Profondeur de coupe | Réf. | Prix | Q min. cde pièce |
|------------|---------------------|------------|---------|------------------|
| mm | mm | | €/pièce | |
| 49 | 30 | 4215513122 | 100,09 | 1 |
| 50 | 30 | 4215513125 | 101,96 | 1 |
| 12 | 50 | 4215515011 | 31,78 | 1 |
| 13 | 50 | 4215515014 | 35,26 | 1 |
| 14 | 50 | 4215515017 | 37,04 | 1 |
| 15 | 50 | 4215515020 | 39,73 | 1 |
| 16 | 50 | 4215515023 | 42,52 | 1 |
| 17 | 50 | 4215515026 | 44,97 | 1 |
| 18 | 50 | 4215515029 | 47,78 | 1 |
| 19 | 50 | 4215515032 | 50,14 | 1 |
| 20 | 50 | 4215515035 | 52,80 | 1 |
| 21 | 50 | 4215515038 | 55,61 | 1 |
| 22 | 50 | 4215515041 | 58,07 | 1 |
| 23 | 50 | 4215515044 | 60,64 | 1 |
| 24 | 50 | 4215515047 | 63,44 | 1 |
| 25 | 50 | 4215515050 | 66,13 | 1 |
| 26 | 50 | 4215515053 | 68,47 | 1 |
| 27 | 50 | 4215515056 | 71,39 | 1 |
| 28 | 50 | 4215515059 | 73,97 | 1 |
| 29 | 50 | 4215515062 | 76,54 | 1 |
| 30 | 50 | 4215515065 | 78,89 | 1 |
| 31 | 50 | 4215515068 | 81,80 | 1 |
| 32 | 50 | 4215515071 | 84,37 | 1 |
| 33 | 50 | 4215515074 | 86,82 | 1 |
| 34 | 50 | 4215515077 | 89,51 | 1 |
| 35 | 50 | 4215515080 | 92,32 | 1 |
| 36 | 50 | 4215515083 | 94,77 | 1 |
| 37 | 50 | 4215515086 | 97,46 | 1 |
| 38 | 50 | 4215515089 | 99,92 | 1 |
| 39 | 50 | 4215515092 | 102,94 | 1 |
| 40 | 50 | 4215515095 | 105,30 | 1 |
| 41 | 50 | 4215515098 | 107,98 | 1 |
| 42 | 50 | 4215515101 | 110,56 | 1 |
| 43 | 50 | 4215515104 | 114,13 | 1 |
| 44 | 50 | 4215515107 | 116,37 | 1 |
| 45 | 50 | 4215515110 | 118,60 | 1 |
| 46 | 50 | 4215515113 | 121,96 | 1 |
| 47 | 50 | 4215515116 | 126,44 | 1 |
| 48 | 50 | 4215515119 | 128,67 | 1 |
| 49 | 50 | 4215515122 | 130,91 | 1 |
| 50 | 50 | 4215515125 | 133,15 | 1 |

(000F)

Jeu de fraises à carotter en acier rapide, revêtue RQX

- Acier rapide
- Avec queue Weldon 19 mm
- Alésage intérieur 6,35 mm
- La fraise à carotter usine uniquement un anneau mince
- Éjection de la carotte arrêtée par la tige de guidage et d'éjection grâce à la force du ressort
- Évacuation rapide des copeaux vers le haut, risque de rupture minimisé
- Relativement peu d'énergie, même pour les grands diamètres de perçage



HSS

Livraison : dans un coffret en plastique.

| Contenu | Réf. | Prix | Q min. cde jeu |
|---|------------|--------|----------------|
| | | €/jeu | |
| 1 de chaque Ø 12; 14; 16; 18; 22; 26, 1 tige d'éjection | 4215516011 | 190,60 | 1 |
| 1 de chaque Ø 14; 16; 18; 20; 22; 26, 1 tige d'éjection | 4215516016 | 250,74 | 1 |

(000D)



Adaptateur pour fraises à carotter

- Adaptateur pour utiliser toutes les fraises à carotter à queue Weldon sur système de changement rapide FEIN-Quick-IN
- En cas d'utilisation de fraises à carotter en acier rapide-Co, l'adaptateur est inutile

Livraison : adaptateur complet avec tige d'éjection et clé six pans.

| Type de queue côté machine | Type de queue côté outil | Réf. | Prix €/pièce | Q min. cde pièce |
|----------------------------|--------------------------|------------|-----------------|------------------------|
| QuickIN | Weldon | 4215517060 | 49,09 | 1 |
| Weldon | QuickIN | 4215517063 | 49,09 | 1 |

(000F)



Tiges de guidage pour fraises à carotter

| Ø mm | Longueur mm | Réf. | Prix €/pièce | Q min. cde pièce |
|---------|----------------|------------|-----------------|------------------------|
| 6,35 | 77 | 4215517050 | 7,40 | 1 |
| 6,35 | 102 | 4215517053 | 7,40 | 1 |

(000F)



Tige d'éjection pour adaptateur KB Quick-IN

| Modèle mm | Réf. | Prix €/pièce | Q min. cde pièce |
|--------------|------------|-----------------|------------------------|
| 6,35 x 125 | 4215517066 | 10,62 | 1 |

(000F)



Porte-outils pour fraises à carotter

- Porte-outils pour fraises à carotter
- Queue Weldon Ø 12–60 mm
- Arrosage interne automatique et embout pour tuyau de liquide de refroidissement, adapté à toutes les machines

| Queue conique | Réf. | Prix €/pièce | Q min. cde pièce |
|---------------|------------|-----------------|------------------------|
| CM 2 | 4215517010 | 155,82 | 1 |
| CM 3 | 4215517013 | 155,82 | 1 |

(000F)



Porte-outils pour fraises à carotter, Rota-Quick

- Permet un changement d'outil rapide sans outils supplémentaires
- Utilisable pour les fraises à carotter

Remarque : tourner la bague dans le sens des aiguilles d'une montre et la maintenir en place, introduire la fraise à carotter dans le logement, relâcher la bague, se bloque automatiquement

| Queue conique | Réf. | Prix €/pièce | Q min. cde pièce |
|---------------|------------|-----------------|------------------------|
| CM 2 | 4215517100 | 236,21 | 1 |
| CM 3 | 4215517103 | 236,21 | 1 |

(000F)



Fraise conique à chanfreiner et ébavurer, non revêtue

- DIN 335-C
- Acier rapide
- 3 arêtes de coupe
- Détalonnage axial et radial
- Avec angles de coupe et de dépouille pour les matériaux les plus courants
- Goujures droites
- Auto-centrante
- Alimentation en agent réfrigérant indispensable pour les modèles non revêtus
- Pour la réalisation de chanfrein d'entrée des vissages DIN

Valeurs de coupe

| | |
|---|-------------|
| Acier < 850 N | 25 |
| Acier < 1000 N | 20 |
| Aluminium, métaux et alliages non-ferreux | 60 |
| Émulsion | recommandée |



| Ø nominal | Plus petit Ø | Longueur totale | Ø de queue | Réf. | Prix | Q min. cde |
|-----------|--------------|-----------------|------------|------------|---------|------------|
| mm | mm | mm | mm | | €/pièce | pièce |
| 4,3 | 1,3 | 40 | 4 | 4212211010 | 5,85 | 1 |
| 5 | 1,5 | 40 | 4 | 4212211013 | 5,85 | 1 |
| 5,3 | 1,5 | 40 | 4 | 4212211014 | 5,85 | 1 |
| 5,8 | 1,5 | 45 | 5 | 4212211015 | 5,85 | 1 |
| 6 | 1,5 | 45 | 5 | 4212211016 | 5,85 | 1 |
| 6,3 | 1,5 | 45 | 5 | 4212211019 | 5,85 | 1 |
| 7 | 1,8 | 50 | 6 | 4212211020 | 7,26 | 1 |
| 7,3 | 1,8 | 50 | 6 | 4212211022 | 7,26 | 1 |
| 8 | 2 | 50 | 6 | 4212211025 | 7,26 | 1 |
| 8,3 | 2 | 50 | 6 | 4212211028 | 7,26 | 1 |
| 9,4 | 2,2 | 50 | 6 | 4212211029 | 8,83 | 1 |
| 10 | 2,5 | 50 | 6 | 4212211031 | 8,83 | 1 |
| 10,4 | 2,5 | 50 | 6 | 4212211034 | 8,83 | 1 |
| 11,5 | 2,8 | 56 | 8 | 4212211037 | 11,08 | 1 |
| 12,4 | 2,8 | 56 | 8 | 4212211040 | 11,08 | 1 |
| 13,4 | 2,9 | 56 | 8 | 4212211043 | 13,44 | 1 |
| 15 | 3,2 | 60 | 10 | 4212211046 | 13,44 | 1 |
| 16,5 | 3,2 | 60 | 10 | 4212211049 | 13,44 | 1 |
| 19 | 3,5 | 63 | 10 | 4212211052 | 17,41 | 1 |
| 20,5 | 3,5 | 63 | 10 | 4212211055 | 17,41 | 1 |
| 23 | 3,8 | 67 | 10 | 4212211058 | 24,78 | 1 |
| 25 | 3,8 | 67 | 10 | 4212211061 | 25,51 | 1 |
| 30 | 4,2 | 71 | 12 | 4212211064 | 33,05 | 1 |
| 31 | 4,2 | 71 | 12 | 4212211067 | 33,05 | 1 |
| 40 | 5 | 80 | 16 | 4212211070 | 70,29 | 1 |

(000G)

Fraise conique à chanfreiner et ébavurer, revêtement TiN

- DIN 335-C
- Acier rapide
- 3 arêtes de coupe
- Détalonnage axial et radial
- Avec angles de coupe et de dépouille pour les matériaux les plus courants
- Goujures droites
- Auto-centrante
- Alimentation en agent réfrigérant indispensable pour les modèles non revêtus
- Pour la réalisation de chanfrein d'entrée des vissages DIN

| Valeurs de coupe | |
|---|-------------|
| Acier < 850 N | 25 |
| Acier < 1000 N | 20 |
| INOX | 8 |
| Aluminium, métaux et alliages non-ferreux | 60 |
| Émulsion | recommandée |

forum
Professional Solutions



| Ø nominal | Plus petit Ø | Longueur totale | Ø de queue | Réf. | Prix | Q min. cde |
|-----------|--------------|-----------------|------------|------------|---------|------------|
| mm | mm | mm | mm | | €/pièce | pièce |
| 4,3 | 1,3 | 40 | 4 | 4212213010 | 6,74 | 1 |
| 5 | 1,5 | 40 | 4 | 4212213013 | 6,74 | 1 |
| 5,3 | 1,5 | 40 | 4 | 4212213014 | 6,74 | 1 |
| 5,8 | 1,5 | 45 | 5 | 4212213015 | 6,74 | 1 |
| 6 | 1,5 | 45 | 5 | 4212213016 | 6,74 | 1 |
| 6,3 | 1,5 | 45 | 5 | 4212213019 | 6,74 | 1 |
| 7 | 1,8 | 50 | 6 | 4212213020 | 8,38 | 1 |
| 7,3 | 1,8 | 50 | 6 | 4212213022 | 8,38 | 1 |
| 8 | 2 | 50 | 6 | 4212213025 | 8,38 | 1 |
| 8,3 | 2 | 50 | 6 | 4212213028 | 8,38 | 1 |
| 9,4 | 2,2 | 50 | 6 | 4212213029 | 10,15 | 1 |
| 10 | 2,5 | 50 | 6 | 4212213031 | 10,15 | 1 |
| 10,4 | 2,5 | 50 | 6 | 4212213034 | 10,15 | 1 |
| 11,5 | 2,8 | 56 | 8 | 4212213037 | 13,26 | 1 |
| 12,4 | 2,8 | 56 | 8 | 4212213040 | 13,26 | 1 |
| 13,4 | 2,9 | 56 | 8 | 4212213043 | 15,83 | 1 |
| 15 | 3,2 | 60 | 10 | 4212213046 | 15,83 | 1 |
| 16,5 | 3,2 | 60 | 10 | 4212213049 | 15,83 | 1 |
| 19 | 3,5 | 63 | 10 | 4212213052 | 20,82 | 1 |
| 20,5 | 3,5 | 63 | 10 | 4212213055 | 23,16 | 1 |
| 23 | 3,8 | 67 | 10 | 4212213058 | 28,49 | 1 |
| 25 | 3,8 | 67 | 10 | 4212213061 | 28,49 | 1 |
| 28 | 4 | 71 | 12 | 4212213062 | 39,36 | 1 |
| 30 | 4,2 | 71 | 12 | 4212213064 | 39,36 | 1 |
| 31 | 4,2 | 71 | 12 | 4212213067 | 39,36 | 1 |
| 40 | 5 | 80 | 15 | 4212213070 | 82,86 | 1 |

(000G)

Fraise conique à chanfreiner et ébavurer, revêtement TiAlN

- DIN 335-C
- Acier rapide
- 3 arêtes de coupe
- Détalonnage axial et radial
- Avec angles de coupe et de dépouille pour les matériaux les plus courants
- Goujures droites
- Auto-centrante
- Alimentation en agent réfrigérant indispensable pour les modèles non revêtus
- Pour la réalisation de chanfrein d'entrée des vissages DIN

| Valeurs de coupe | |
|---|-------------|
| Acier < 850 N | 15 |
| Acier < 1000 N | 12 |
| Acier < 1400 N | 8 |
| INOX | 6 |
| Aluminium, métaux et alliages non-ferreux | 45 |
| Cuivre, laiton, bronze | 30 |
| Émulsion | recommandée |



| Ø nominal | Plus petit Ø | Longueur totale | Ø de queue | Réf. | Prix | Q min. cde pièce |
|-----------|--------------|-----------------|------------|------------|---------|------------------|
| mm | mm | mm | mm | | €/pièce | |
| 6,3 | 1,5 | 45 | 5 | 4212214019 | 7,65 | 1 |
| 8,3 | 2 | 50 | 6 | 4212214028 | 10,22 | 1 |
| 10 | 2,5 | 50 | 6 | 4212214034 | 14,30 | 1 |
| 12,4 | 2,8 | 56 | 8 | 4212214040 | 17,54 | 1 |
| 16,5 | 3,2 | 60 | 10 | 4212214049 | 19,50 | 1 |
| 20,5 | 3,5 | 63 | 10 | 4212214055 | 23,93 | 1 |
| 25 | 3,8 | 67 | 10 | 4212214061 | 31,97 | 1 |
| 31 | 4,2 | 71 | 12 | 4212214067 | 43,65 | 1 |

(000G)



Fraise conique à chanfreiner et ébavurer 90°

- DIN 335-C
- Acier rapide-E
- 3 arêtes de coupe
- Angle de pointe 90°
- Détalonnage axial et radial
- Avec angles de coupe et de dépouille pour les matériaux les plus courants
- Goujures droites
- Queue cylindrique
- Auto-centrante
- Alimentation en agent réfrigérant indispensable pour les modèles non revêtus
- Pour la réalisation de chanfrein d'entrée des vissages DIN

| Valeurs de coupe | |
|---|-------------|
| Acier < 850 N | 25 |
| Acier < 1000 N | 20 |
| INOX | 8 |
| Aluminium, métaux et alliages non-ferreux | 60 |
| Cuivre, laiton, bronze | 40 |
| Émulsion | recommandée |



| Ø nominal | Plus petit Ø | Longueur totale | Ø de queue | Réf. | Prix | Q min. cde pièce |
|-----------|--------------|-----------------|------------|------------|---------|------------------|
| mm | mm | mm | mm | | €/pièce | |
| 6,3 | 1,5 | 45 | 5 | 4212215019 | 6,74 | 1 |
| 8,3 | 2 | 50 | 6 | 4212215028 | 9,57 | 1 |
| 10,4 | 2,5 | 50 | 6 | 4212215034 | 11,17 | 1 |
| 12,4 | 2,8 | 56 | 8 | 4212215040 | 14,45 | 1 |
| 15 | 3,2 | 60 | 10 | 4212215046 | 15,75 | 1 |
| 16,5 | 3,2 | 60 | 10 | 4212215049 | 17,24 | 1 |
| 20,5 | 3,5 | 63 | 10 | 4212215055 | 22,79 | 1 |
| 25 | 3,8 | 67 | 10 | 4212215061 | 31,30 | 1 |
| 31 | 4,2 | 71 | 12 | 4212215067 | 39,85 | 1 |

(000G)



Jeu de fraises coniques à chanfreiner et ébavurer 90°, non revêtues

- DIN 335-C
- Acier rapide
- 3 arêtes de coupe
- Détalonnage axial et radial
- Avec angles de coupe et de dépouille pour les matériaux les plus courants
- Goujures droites
- Auto-centrantes
- Alimentation en agent réfrigérant indispensable pour les modèles non revêtus
- Pour la réalisation de chanfrein d'entrée des vissages DIN

| Valeurs de coupe | |
|---|-------------|
| Acier < 850 N | 25 |
| Acier < 1000 N | 20 |
| Aluminium, métaux et alliages non-ferreux | 60 |
| Émulsion | recommandée |

forum
Professional Solutions



| Quantité | Ø nominal mm | Contenu | Réf. | Prix €/jeu | Q min. cde jeu |
|----------|-----------------|----------------------------------|------------|---------------|----------------------|
| 6 pièces | 6,3-20,5 | 6,3; 8,3; 10,4; 12,4; 16,5; 20,5 | 4212211100 | 64,53 | 1 |
| 5 pièces | 6,3-25 | 6,3; 10,4; 16,5; 20,5; 25 | 4212211110 | 63,62 | 1 |

(000E, 000D)

Jeu de fraises coniques à chanfreiner et ébavurer 90°, TiN

- DIN 335-C
- Acier rapide
- 3 arêtes de coupe
- Détalonnage axial et radial
- Avec angles de coupe et de dépouille pour les matériaux les plus courants
- Goujures droites
- Auto-centrantes
- Alimentation en agent réfrigérant indispensable pour les modèles non revêtus
- Pour la réalisation de chanfrein d'entrée des vissages DIN

| Valeurs de coupe | |
|---|-------------|
| Acier < 850 N | 25 |
| Acier < 1000 N | 12 |
| INOX | 6 |
| Aluminium, métaux et alliages non-ferreux | 60 |
| Émulsion | recommandée |

forum
Professional Solutions



| Quantité | Ø nominal mm | Contenu | Réf. | Prix €/jeu | Q min. cde jeu |
|----------|-----------------|----------------------------------|------------|---------------|----------------------|
| 6 pièces | 6,3-20,5 | 6,3; 8,3; 10,4; 12,4; 16,5; 20,5 | 4212213100 | 76,75 | 1 |
| 5 pièces | 6,3-25 | 6,3; 10,4; 16,5; 20,5; 25 | 4212213110 | 76,09 | 1 |

(000E, 000D)

Jeu de fraises coniques à chanfreiner et ébavurer

- Acier rapide-E
- DIN 335-C
- 3 arêtes de coupe
- Angle de pointe 90°
- Détalonnage axial et radial
- Avec angles de coupe et de dépouille pour les matériaux les plus courants
- Goujures droites
- Queue cylindrique
- Pour la réalisation de chanfrein d'entrée des vissages DIN
- Alimentation en agent réfrigérant indispensable pour les modèles non revêtus
- Veuillez noter la grande plage de chanfreinage

Valeurs de coupe
 Acier < 850 N
 Acier < 1000 N
 INOX
 Aluminium, métaux et alliages non-ferreux
 Cuivre, laiton, bronze
 Émulsion

recommandées
 adaptés sous réserve
 recommandées
 adaptés sous réserve
 adaptés sous réserve
 recommandée



Livraison : dans un coffret rond en plastique.

| Quantité | Contenu mm | Réf. | Prix €/jeu | Q min. cde jeu |
|----------|----------------------------------|------------|---------------|----------------------|
| 6 pièces | 6,3; 8,3; 10,4; 12,4; 16,5; 20,5 | 4212215100 | 80,55 | 1 |

(000E)

Fraise conique à chanfreiner et ébavurer- non revêtue

- Acier rapide
- DIN 334-C
- 3 arêtes de coupe
- Queue cylindrique
- Détalonnage axial et radial
- Avec angles de coupe et de dépouille
- Goujures droites
- Dépouille sphérique sur l'angle de coupe et l'enveloppe
- DIN 334-C
- Angle de pointe 60°
- Alimentation en agent réfrigérant indispensable

Valeurs de coupe
 Acier < 850 N
 Acier < 1000 N
 Aluminium, métaux et alliages non-ferreux
 sans refroidissement
 Émulsion

recommandée
 adaptée sous réserve
 recommandée
 adaptée sous réserve
 recommandée



| Ø nominal mm | Plus petit Ø mm | Longueur totale mm | Ø de queue mm | Réf. | Prix €/pièce | Q min. cde pièce |
|-----------------|--------------------|-----------------------|------------------|------------|-----------------|------------------------|
| 6,3 | 1,7 | 45 | 5 | 4212221010 | 9,94 | 1 |
| 8 | 2,1 | 50 | 6 | 4212221013 | 10,35 | 1 |
| 10 | 2,6 | 53 | 6 | 4212221016 | 12,70 | 1 |
| 12,5 | 3,3 | 56 | 8 | 4212221019 | 13,35 | 1 |
| 16 | 4,1 | 63 | 10 | 4212221022 | 16,61 | 1 |
| 20 | 5,1 | 67 | 10 | 4212221025 | 23,20 | 1 |
| 25 | 6,4 | 71 | 10 | 4212221028 | 32,08 | 1 |
| 31,5 | 10,1 | 76 | 12 | 4212221031 | 53,55 | 1 |
| 40 | 10 | 91 | 15 | 4212221034 | 87,76 | 1 |

(000G)

Fraise conique à chanfreiner et ébavurer- non revêtue

- Acier rapide
- DIN 334-C
- 3 arêtes de coupe
- Queue cylindrique
- Détalonnage axial et radial
- Avec angles de coupe et de dépouille
- Goujures droites
- Dépouille sphérique sur l'angle de coupe et l'enveloppe
- Norme d'usine
- Angle de pointe 75°
- Alimentation en agent réfrigérant indispensable

Valeurs de coupe

Acier < 850 N
Acier < 1000 N

Aluminium, métaux et alliages non-ferreux
sans refroidissement

Émulsion

recommandée
adaptée sous
réserve

recommandée

adaptée sous
réserve

recommandée

forum
Professional Solutions



| Ø nominal | Plus petit Ø | Longueur totale | Ø de queue | Réf. | Prix | Q min. cde |
|-----------|--------------|-----------------|------------|------------|---------|------------|
| mm | mm | mm | mm | | €/pièce | pièce |
| 6,3 | 1,6 | 45 | 5 | 4212223010 | 13,11 | 1 |
| 8,3 | 2,2 | 50 | 6 | 4212223013 | 13,65 | 1 |
| 10,4 | 2,7 | 51 | 6 | 4212223016 | 16,24 | 1 |
| 12,4 | 3,2 | 55 | 8 | 4212223019 | 17,19 | 1 |
| 16,5 | 3,7 | 61 | 10 | 4212223022 | 21,92 | 1 |
| 20,5 | 4,2 | 65 | 10 | 4212223025 | 31,71 | 1 |
| 25 | 5,2 | 69 | 10 | 4212223028 | 42,36 | 1 |

(000G)

Fraise conique à chanfreiner et ébavurer - non revêtue

- Acier rapide
- DIN 334-C
- 3 arêtes de coupe
- Queue cylindrique
- Détalonnage axial et radial
- Avec angles de coupe et de dépouille
- Goujures droites
- Dépouille sphérique sur l'angle de coupe et l'enveloppe
- Norme d'usine
- Angle de pointe 120°
- Alimentation en agent réfrigérant indispensable

Valeurs de coupe

Acier < 850 N
Acier < 1000 N

Aluminium, métaux et alliages non-ferreux
sans refroidissement

Émulsion

recommandée
adaptée sous
réserve

recommandée

adaptée sous
réserve

recommandée

forum
Professional Solutions



| Ø nominal | Plus petit Ø | Longueur totale | Ø de queue | Réf. | Prix | Q min. cde |
|-----------|--------------|-----------------|------------|------------|---------|------------|
| mm | mm | mm | mm | | €/pièce | pièce |
| 6,3 | 1,7 | 44 | 5 | 4212225010 | 13,11 | 1 |
| 8,3 | 2,2 | 48,5 | 6 | 4212225013 | 13,65 | 1 |
| 10,4 | 2,7 | 50 | 6 | 4212225016 | 16,24 | 1 |
| 12,4 | 3,2 | 53 | 8 | 4212225019 | 17,19 | 1 |
| 16,5 | 3,7 | 56 | 10 | 4212225022 | 21,92 | 1 |
| 20,5 | 4,2 | 59 | 10 | 4212225025 | 31,71 | 1 |
| 25 | 5,2 | 61 | 10 | 4212225028 | 42,36 | 1 |

(000G)

Fraise conique à ébavurer, 90°

- Acier rapide-E
- Angle de pointe 90°
- Queue cylindrique
- 1 face coupante
- Détalonnage spécial de l'enveloppe conique

Remarque : l'affûtage se fait aisément en rectifiant simplement avec une pointe de meulage sur le flan de la lame. Lubrification suffisante impérativement nécessaire.

Valeurs de coupe

| | |
|---|----------------------|
| Acier < 850 N | recommandée |
| Acier < 1000 N | adaptée sous réserve |
| INOX | adaptée sous réserve |
| Aluminium, métaux et alliages non-ferreux | recommandée |
| sans refroidissement | adaptée sous réserve |
| Émulsion | recommandée |

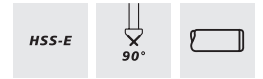

| Ø de tête mm | Longueur totale mm | Ø de queue mm | Plage de chanfreinage mm | Réf. | Prix €/pièce | Q min. cde pièce |
|-----------------|-----------------------|------------------|-----------------------------|------------|-----------------|---------------------|
| 10 | 45 | 6 | 2-5 | 4212231010 | 8,14 | 1 |
| 14 | 48 | 8 | 5-10 | 4212231013 | 10,43 | 1 |
| 21 | 65 | 10 | 10-15 | 4212231016 | 18,10 | 1 |
| 28 | 84 | 12 | 15-20 | 4212231019 | 33,03 | 1 |
| 35 | 102 | 12 | 20-25 | 4212231022 | 44,15 | 1 |
| 44 | 115 | 15 | 25-30 | 4212231025 | 57,46 | 1 |
| 48 | 127 | 15 | 30-35 | 4212231028 | 102,34 | 1 |
| 53 | 136 | 15 | 35-40 | 4212231031 | 137,85 | 1 |
| 60 | 166 | 20 | 40-50 | 4212231034 | 222,26 | 1 |

(000G)

Jeu de fraises coniques à ébavurer, 90°

- Acier rapide-E
- Angle de pointe 90°
- Queue cylindrique
- 1 face coupante
- Détalonnage spécial de l'enveloppe conique

Livraison : dans un coffret en plastique.

Remarque : l'affûtage se fait aisément en rectifiant simplement avec une pointe de meulage sur le flan de la lame. Lubrification suffisante impérativement nécessaire.

Valeurs de coupe

| | |
|---|-----------------------|
| Acier < 850 N | recommandées |
| Acier < 1000 N | adaptées sous réserve |
| INOX | adaptées sous réserve |
| Aluminium, métaux et alliages non-ferreux | recommandées |
| sans refroidissement | adaptées sous réserve |
| Émulsion | recommandée |

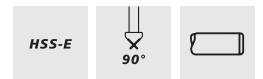

| Quantité | Contenu mm | Réf. | Prix €/jeu | Q min. cde jeu |
|----------|-------------------------|------------|---------------|-------------------|
| 4 pièces | 2-5; 5-10; 10-15; 15-20 | 4212231100 | 84,24 | 1 |

(000E)

Ébavureur à main 90°

- Acier rapide
- Angle de pointe 90°
- 3 arêtes de coupe
- Fraise conique à chanfreiner et ébavurer avec poignée pratique en matière plastique
- Pour ébavurer et fraiser les perçages en toute propreté

| Ø nominal mm | Réf. | Prix €/pièce | Q min. cde pièce |
|-----------------|------------|-----------------|---------------------|
| 12,4 | 4212229010 | 22,72 | 1 |
| 16,5 | 4212229013 | 26,40 | 1 |
| 20,5 | 4212229016 | 31,73 | 1 |
| 25 | 4212229019 | 38,53 | 1 |

(000G)



Fraise à lamer DIN 373 F, pour trous débouchants

- Acier rapide
- DIN 373
- 3 arêtes de coupe
- Queue cylindrique
- Goujure hélicoïdale
- Pilote fixe
- Pour chanfreinages selon la norme **DIN 74**
- Pour enfoncer les vis 6 pans intérieurs selon la norme **DIN 912, 6912, 7984** et vis cylindriques à fente selon la norme **DIN 84** dans tous les métaux ferreux et non-ferreux ainsi que dans les plastiques

Valeurs de coupe

Acier < 850 N
Acier < 1000 N

INOX

Aluminium, métaux et alliages non-ferreux

Cuivre, laiton, bronze

Émulsion

recommandée
adaptée sous réserve

adaptée sous réserve

recommandée

adaptée sous réserve

recommandée

forum
Professional Solutions



| Pour filetage | Ø de fraise mm | Ø du pilote mm | Ø de queue mm | Longueur totale mm | Réf. | Prix €/pièce | Q min. cde pièce |
|---------------|-------------------|-------------------|------------------|-----------------------|------------|-----------------|---------------------|
| M3 | 6 | 3,2 | 5 | 71 | 4212404010 | 13,65 | 1 |
| M4 | 8 | 4,3 | 5 | 71 | 4212404013 | 12,03 | 1 |
| M5 | 10 | 5,3 | 8 | 80 | 4212404016 | 12,74 | 1 |
| M6 | 11 | 6,4 | 8 | 80 | 4212404019 | 13,69 | 1 |
| M8 | 15 | 8,4 | 12,5 | 100 | 4212404022 | 19,85 | 1 |
| M10 | 18 | 10,5 | 12,5 | 100 | 4212404025 | 24,84 | 1 |
| M12 | 20 | 13 | 12,5 | 100 | 4212404028 | 27,60 | 1 |

(000G)

Fraise à lamer DIN 373 M, pour trous débouchants

- Acier rapide
- DIN 373
- 3 arêtes de coupe
- Queue cylindrique
- Goujure hélicoïdale
- Pilote fixe
- Pour chanfreinages selon la norme **DIN 74**
- Pour enfoncer les vis 6 pans intérieurs selon la norme **DIN 912, 6912, 7984** et vis cylindriques à fente selon la norme **DIN 84** dans tous les métaux ferreux et non-ferreux ainsi que dans les plastiques

Valeurs de coupe

Acier < 850 N
Acier < 1000 N

INOX

Aluminium, métaux et alliages non-ferreux

Cuivre, laiton, bronze

Émulsion

recommandé
adaptée sous réserve

adaptée sous réserve

recommandée

adaptée sous réserve

recommandée

forum
Professional Solutions



| Pour filetage | Ø de fraise mm | Ø du pilote mm | Ø de queue mm | Longueur totale mm | Réf. | Prix €/pièce | Q min. cde pièce |
|---------------|-------------------|-------------------|------------------|-----------------------|------------|-----------------|---------------------|
| M3 | 6 | 3,4 | 5 | 71 | 4212405010 | 13,65 | 1 |
| M4 | 8 | 4,5 | 5 | 71 | 4212405013 | 12,03 | 1 |
| M5 | 10 | 5,5 | 8 | 80 | 4212405016 | 12,74 | 1 |
| M6 | 11 | 6,6 | 8 | 80 | 4212405019 | 13,69 | 1 |
| M8 | 15 | 9 | 12,5 | 100 | 4212405022 | 19,85 | 1 |
| M10 | 18 | 11 | 12,5 | 100 | 4212405025 | 24,84 | 1 |
| M12 | 20 | 13,5* | 12,5 | 100 | 4212405028 | 27,60 | 1 |

* Non normalisé.

(000G)

Fraise à lamer DIN 373, pour avant-trous

- Acier rapide
- DIN 373
- 3 arêtes de coupe
- Queue cylindrique
- Goujure hélicoïdale
- Pilote fixe
- Pour chanfreinages selon la norme **DIN 74**
- Pour enfoncer les vis 6 pans intérieurs selon la norme **DIN 912, 6912, 7984** et vis cylindriques à fente selon la norme **DIN 84** dans tous les métaux ferreux et non-ferreux ainsi que dans les plastiques

| | |
|---|----------------------|
| Valeurs de coupe | |
| Acier < 850 N | recommandée |
| Acier < 1000 N | adaptée sous réserve |
| Aluminium, métaux et alliages non-ferreux | recommandée |
| Émulsion | recommandée |



| Pour filetage | Ø de fraise mm | Ø du pilote mm | Ø de queue mm | Longueur totale mm | Réf. | Prix €/pièce | Q min. cde pièce |
|---------------|-------------------|-------------------|------------------|-----------------------|------------|-----------------|---------------------|
| M3 | 6 | 2,5 | 5 | 71 | 4212406010 | 13,65 | 1 |
| M4 | 8 | 3,3 | 5 | 71 | 4212406013 | 12,03 | 1 |
| M5 | 10 | 4,2 | 8 | 80 | 4212406016 | 12,74 | 1 |
| M6 | 11 | 5 | 8 | 80 | 4212406019 | 13,69 | 1 |
| M8 | 15 | 6,8 | 12,5 | 100 | 4212406022 | 19,85 | 1 |
| M10 | 18 | 8,5 | 12,5 | 100 | 4212406025 | 24,84 | 1 |
| M12 | 20 | 10,2 | 12,5 | 100 | 4212406028 | 27,60 | 1 |

(000G)

Jeu de fraises à lamer DIN 373 F, pour trous débouchants

- Acier rapide
- DIN 373
- 3 arêtes de coupe
- Queue cylindrique
- Goujure hélicoïdale
- Pilote fixe
- Pour chanfreinages selon la norme **DIN 74**
- Pour enfoncer les vis 6 pans intérieurs selon la norme **DIN 912, 6912, 7984** et vis cylindriques à fente selon la norme **DIN 84** dans tous les métaux ferreux et non-ferreux ainsi que dans les plastiques
- Pour trous débouchants, ajustement FIN

| | |
|---|-----------------------|
| Valeurs de coupe | |
| Acier < 850 N | recommandée |
| Acier < 1000 N | adaptées sous réserve |
| Aluminium, métaux et alliages non-ferreux | recommandées |
| Émulsion | recommandée |



Livraison : dans un coffret en plastique.

Contenu : 1 pièce pour chaque filetage M3; M4; M5; M6; M8; M10.

| Modèle | Réf. | Prix €/jeu | Q min. cde jeu |
|--------------------------------------|------------|---------------|-------------------|
| Pour trou débouchant, ajustement FIN | 4212404100 | 97,76 | 1 |

(000E)

Jeu de fraises à lamer DIN 373 M, pour trous débouchants

- Acier rapide
- DIN 373
- 3 arêtes de coupe
- Queue cylindrique
- Goujure hélicoïdale
- Pilote fixe
- Pour chanfreinages selon la norme **DIN 74**
- Pour enfoncer les vis 6 pans intérieurs selon la norme **DIN 912, 6912, 7984** et vis cylindriques à fente selon la norme **DIN 84** dans tous les métaux ferreux et non-ferreux ainsi que dans les plastiques
- Pour trous débouchants, ajustement MOYEN

Valeurs de coupe

Acier < 850 N

Acier < 1000 N

Aluminium, métaux et alliages non-ferreux

Émulsion

recommandées
adaptées sous
réserve

recommandées

recommandée



Livraison : dans un coffret en plastique.

Contenu : 1 pièce pour chaque filetage M3; M4; M5; M6; M8; M10.

| Modèle | Réf. | Prix €/jeu | Q min. cde jeu |
|--|------------|---------------|----------------------|
| Pour trou débouchant, ajustement MOYEN | 4212405100 | 97,76 | 1 |

(000E)

Jeu de fraises à lamer DIN 373, pour avant-trous

- Acier rapide
- DIN 373
- 3 arêtes de coupe
- Queue cylindrique
- Goujure hélicoïdale
- Pilote fixe
- Pour chanfreinages selon la norme **DIN 74**
- Pour enfoncer les vis 6 pans intérieurs selon la norme **DIN 912, 6912, 7984** et vis cylindriques à fente selon la norme **DIN 84** dans tous les métaux ferreux et non-ferreux ainsi que dans les plastiques
- Pour avant-trou

Valeurs de coupe

Acier < 850 N

Acier < 1000 N

Aluminium, métaux et alliages non-ferreux

Émulsion

recommandées
adaptées sous
réserve

recommandées

recommandée



Livraison : dans un coffret en plastique.

Contenu : 1 pièce pour chaque filetage M3; M4; M5; M6; M8; M10.

| Modèle | Réf. | Prix €/jeu | Q min. cde jeu |
|------------------|------------|---------------|----------------------|
| pour avant-trous | 4212406100 | 97,76 | 1 |

(000E)

Fraise à lamer DIN 373 F, pour trous débouchants

- Acier rapide
- Norme d'usine
- 3 arêtes de coupe
- Queue CM 2-3
- Goujure hélicoïdale
- Pilote fixe
- Pour chanfreinages selon la norme **DIN 74**.
- Pour enfoncer les vis 6 pans intérieurs selon les normes **DIN 912, 6912, 7984** et vis cylindriques à fente selon la norme **DIN 84** dans tous les métaux ferreux et non-ferreux ainsi que dans les plastiques

Valeurs de coupe
 Acier < 850 N recommandée
 Acier < 1000 N adaptée sous réserve
 Aluminium, métaux et alliages non-ferreux recommandée
 Émulsion recommandée



| Pour filetage | Ø de fraise mm | Ø du pilote mm | Queue CM | Longueur totale mm | Réf. | Prix €/pièce | Q min. cde pièce |
|---------------|-------------------|-------------------|----------|-----------------------|------------|-----------------|---------------------|
| M10 | 18 | 10,5 | 2 | 150 | 4212407010 | 48,92 | 1 |
| M12 | 20 | 13 | 2 | 150 | 4212407013 | 50,03 | 1 |
| M14 | 24 | 15 | 2 | 190 | 4212407016 | 59,14 | 1 |
| M16 | 26 | 17 | 3 | 190 | 4212407019 | 67,09 | 1 |
| M18 | 30 | 19 | 3 | 190 | 4212407022 | 80,22 | 1 |
| M20 | 33 | 21 | 3 | 190 | 4212407025 | 92,88 | 1 |
| M22 | 36 | 23 | 3 | 205 | 4212407028 | 123,98 | 1 |
| M24 | 40 | 25 | 3 | 205 | 4212407031 | 133,60 | 1 |

(000G)

Fraise à lamer DIN 373 M, pour trous débouchants

- Acier rapide
- Norme d'usine
- 3 arêtes de coupe
- Queue CM 2-3
- Goujure hélicoïdale
- Pilote fixe
- Pour chanfreinages selon la norme **DIN 74**.
- Pour enfoncer les vis 6 pans intérieurs selon les normes **DIN 912, 6912, 7984** et vis cylindriques à fente selon la norme **DIN 84** dans tous les métaux ferreux et non-ferreux ainsi que dans les plastiques

Valeurs de coupe
 Acier < 850 N recommandée
 Acier < 1000 N adaptée sous réserve
 Aluminium, métaux et alliages non-ferreux recommandée
 Émulsion recommandée



| Pour filetage | Ø de fraise mm | Ø du pilote mm | Queue CM | Longueur totale mm | Réf. | Prix €/pièce | Q min. cde pièce |
|---------------|-------------------|-------------------|----------|-----------------------|------------|-----------------|---------------------|
| M10 | 18 | 11 | 2 | 150 | 4212408010 | 54,00 | 1 |
| M12 | 20 | 13,5 | 2 | 150 | 4212408013 | 54,76 | 1 |
| M14 | 24 | 15,5 | 2 | 190 | 4212408016 | 66,53 | 1 |
| M16 | 26 | 17,5 | 3 | 190 | 4212408019 | 72,99 | 1 |
| M18 | 30 | 20 | 3 | 190 | 4212408022 | 87,05 | 1 |
| M20 | 33 | 22 | 3 | 190 | 4212408025 | 101,67 | 1 |
| M22 | 36 | 24 | 3 | 205 | 4212408028 | 129,12 | 1 |
| M24 | 40 | 26 | 3 | 205 | 4212408031 | 146,75 | 1 |

(000G)

Jeu d'ébavureurs compacts GT-K EL 6000

- Guidage de la lame en acier
- Pour toutes les lames type E
- Ø de queue 3,2 mm
- Pour tous les outils avec entraînement à manivelle
- Ébavureur universel pour tous les travaux d'ébavurage sur les trous ainsi que sur les bords droits, convexes et concaves

Contenu :

1 lame en acier rapide de chaque E 100/E 200/E 300

Livraison : poignée compacte avec réservoir de lames.



| Ø de queue | Réf. | Prix | Q min. cde |
|------------|------------|-------|------------|
| mm | | €/jeu | jeu |
| 3,2 | 4212509958 | 18,38 | 1 |

(000G)

Jeu d'ébavurage universel B, EL 1100

- Ébavureur universel pour tous les travaux d'ébavurage fins et moyens sur les trous ainsi que sur les bords droits, convexes et concaves
- Convient très bien aux travaux fins et à l'ébavurage des petits alésages

Contenu :

Poignée universelle EL 1000 avec réservoir de lames

Porte-lame EL 0100 réglable en longueur (6–125 mm) pour toutes les lames type B (Ø 2,6 mm)

1 lame en acier rapide B 10/B 20



| Ø de queue | Réf. | Prix | Q min. cde |
|------------|------------|-------|------------|
| mm | | €/jeu | jeu |
| 2,6 | 4212601010 | 18,47 | 1 |

(000G)

Jeu d'ébavurage universel E, EL 1200

- Ébavureur universel standard pour tous les travaux d'ébavurage moyens et lourds sur les trous ainsi que sur les bords droits, convexes et concaves
- Pour toutes les lames type E

Contenu :

Poignée universelle EL 1000 avec réservoir de lames

Porte-lame EL 0200, réglable en longueur (6-125 mm)

1 lame en acier rapide E 100, E 200 + une lame GT- E300



| Ø de queue | Réf. | Prix | Q min. cde |
|------------|------------|-------|------------|
| mm | | €/jeu | jeu |
| 3,2 | 4212601020 | 23,28 | 1 |

(000G)

Fraise à ébavurer EL 1300

- Poignée universelle EL 1000 avec réservoir de lames
- Porte-lame EL 0300 réglable en longueur (6–125 mm) pour toutes les lames type C
- 1 tête fraisée en acier rapide C20 (Ø 20 mm)
- Fraise à ébavurer universelle et solide pour des trous avec un Ø supérieur à 4 mm
- Avec porte-lames réglable en longueur pour obtenir également des alésages en profondeur
- Pour têtes de fraisage en acier rapide jusqu'à Ø 30 mm

| Plage de chanfreinage | Longueur totale | Réf. | Prix | Q min. |
|-----------------------|-----------------|------------|---------|-----------|
| mm | mm | | €/pièce | cde pièce |
| 4 et + | 6–131 | 4212601031 | 48,99 | 1 |

(000G)



Grattoir triangulaire Maxi EL 1601

- Porte-lames réglable en longueur EL 0602 pour tous les grattoirs type T 1, lame de grattoir 3 pans T 60
- Racloir triangulaire avec porte-lames réglable en longueur
- Pour enlèvement de matière et ébavurage de zones difficiles

Livraison : poignée universelle EL 1000 avec réservoir de lames.

| Réf. | Prix | Q min. |
|------------|---------|-----------|
| | €/pièce | cde pièce |
| 4212601040 | 38,64 | 1 |

(000G)



Ébavureur à manche Softgrip SG 1000

- Outil ergonomique, très maniable et robuste pour des travaux d'ébavurage fins, moyens et lourds
- Poignée souple SG 3000
- Emmanchement mixte pour toutes les lames avec queue 2,6 mm et 3,2 mm

Contenu :

1 lame Plus B 10 S

1 lames E 100 S pour une longue durée de vie

| Ø de queue | Réf. | Prix | Q min. |
|------------|------------|---------|-----------|
| mm | | €/pièce | cde pièce |
| 2,6; 3,2 | 4212601050 | 26,59 | 1 |

(000G)



Double-ébavureur à tôle DB 2000

- Poignée solide
- 2 disques de coupe en acier rapide N 80
- Protection des mains
- Ébavurage simultané de part et d'autre des tôles et des entretoises jusqu'à une épaisseur de 12 mm
- Disponible pour les tôles NIRO et les disques de coupe N 80 M42

| Réf. | Prix | Q min. |
|------------|---------|-----------|
| | €/pièce | cde pièce |
| 4212601090 | 30,28 | 1 |

(000G)



Ébavureur rapide RB 1000

- Poignée hexagonale 12 mm en aluminium avec porte-lames en acier
- Lame E 100 en acier rapide
- Avec lame échangeable

| Ø de queue | Réf. | Prix | Q min. cde |
|------------|------------|---------|------------|
| mm | | €/pièce | pièce |
| 3,2 | 4212601100 | 12,85 | 1 |

(000G)



Ébavureur arrière pour les alésages

- Poignée en aluminium

Livraison : avec clé 6 pans.

| Type | Ø d'alésage | Lame | Réf. | Prix | Q min. cde |
|--------|-------------|-------------------------|------------|---------|------------|
| | mm | | | €/pièce | pièce |
| RC1000 | 3-5,5 | Acier rapide, GT-BR1000 | 4212601111 | 52,53 | 1 |
| RC2000 | 5,5-10 | Acier rapide, GT-BR2000 | 4212601121 | 55,08 | 1 |
| RC2200 | 10-22 | Acier rapide, GT-BR2200 | 4212601131 | 62,21 | 1 |

(000G)

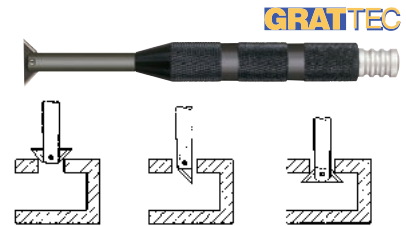

Ébavureur Keramicut avec lame céramique CR 1100

- Avec lame fixe, non échangeable
- Poignée ergonomique avec lame en céramique
- Lame en céramique super dure, ébavure facilement les plastiques et autres matériaux tendres
- Ébavurage sans dommage, ni rebut
- Pas de risques de blessures causées par un angle de coupe « émoussé » de 90°
- Ébavurage de surfaces droites, convexes et de quasiment toutes les autres surfaces
- Pas d'endommagement de la pièce à usiner en raison d'un tranchant bombé
- Longue durée de vie grâce à une lame céramique inusable
- Travail sans fatigue grâce à la poignée ergonomique
- Épaisseur de lame stable

| Réf. | Prix | Q min. cde |
|------------|---------|------------|
| | €/pièce | pièce |
| 4212601135 | 56,25 | 1 |

(000G)



Ébavureur Keramicut II CR 2000 à lame interchangeable en céramique

- Poignée ovale
- Lame interchangeable en céramique CR 2200

| Réf. | Prix | Q min. cde |
|------------|---------|------------|
| | €/pièce | pièce |
| 4212601138 | 46,44 | 1 |

(000G)



Poignée EL 1000

- Poignée en plastique universelle pour tous les porte-lames GRATTEC
- Réserve de lames dans le manche creux

| Réf. | Prix €/pièce | Q min. cde pièce |
|------------|-----------------|------------------------|
| 4212602010 | 11,40 | 1 |

(000G)



Poignée souple SG 3000

- Poignée souple Softgrip de forme ergonomique avec un repose-doigts agréable
- Emmanchement mixte pour queue 2,6 mm et 3,2 mm

| Ø de queue mm | Réf. | Prix €/pièce | Q min. cde pièce |
|------------------|------------|-----------------|------------------------|
| 2,6; 3,2 | 4212602020 | 19,68 | 1 |

(000G)



Porte-lames

- Porte-lame à longueur réglable B
- Longueur 131 mm

| Modèle | Réf. | Prix €/pièce | Q min. cde pièce |
|--------------------------|------------|-----------------|------------------------|
| EL 0100 | 4212602030 | 11,38 | 1 |
| Porte-lames EL 0200 GT E | 4212602040 | 11,38 | 1 |

(000G)



Porte-lames

- Porte-lames pour racloir D50, 55, 66, 75, 77



| Modèle | Réf. | Prix €/pièce | Q min. cde pièce |
|--|------------|-----------------|------------------------|
| EL 0300 pour toutes les fraises type C | 4212602060 | 10,93 | 1 |
| EL 0400 pour toutes les lames type K | 4212602070 | 10,93 | 1 |
| EL 0500 pour les racloirs GT-D50 et GT-D66 | 4212602080 | 10,04 | 1 |

(000G)

Alésoir à main, non revêtu

- Acier rapide
- DIN 206-B
- Tolérance d'alésage H7
- Spirale à gauche 7°
- Entrée de coupe longue et conique (env. 1/3 de la longueur de coupe)
- Pas de denture non homogène
- Queue cylindrique à 4 pans
- Ne convient pas à l'usinage de trous borgnes du fait de l'entrée conique longue

Valeurs de coupe

Acier < 850 N

recommandé
adapté sous
réserve

Acier < 1000 N

Fonte

recommandé

Aluminium, métaux et alliages
non-ferreux

recommandé

Cuivre, laiton, bronze

recommandé

Air

adapté sous
réserve

sans refroidissement

adapté sous
réserve

Huile

recommandée

Émulsion

recommandée



| Ø | Longueur de lame | Longueur totale | 4 pans | Réf. | Prix | Q min. cde |
|-----|------------------|-----------------|--------|------------|---------|------------|
| mm | mm | mm | mm | | €/pièce | pièce |
| 2 | 25 | 50 | 1,6 | 4213002010 | 17,19 | 1 |
| 2,5 | 29 | 58 | 2,1 | 4213002013 | 17,56 | 1 |
| 3 | 31 | 62 | 2,1 | 4213002016 | 17,30 | 1 |
| 3,5 | 35 | 71 | 2,7 | 4213002019 | 20,33 | 1 |
| 4 | 38 | 76 | 3 | 4213002022 | 15,68 | 1 |
| 4,5 | 41 | 81 | 3,4 | 4213002025 | 18,79 | 1 |
| 5 | 44 | 87 | 3,8 | 4213002028 | 18,21 | 1 |
| 5,5 | 47 | 93 | 4,3 | 4213002031 | 20,09 | 1 |
| 6 | 47 | 93 | 4,3 | 4213002034 | 17,95 | 1 |
| 6,5 | 50 | 100 | 4,9 | 4213002037 | 20,58 | 1 |
| 7 | 54 | 107 | 5,5 | 4213002040 | 19,74 | 1 |
| 7,5 | 54 | 107 | 5,5 | 4213002043 | 22,42 | 1 |
| 8 | 58 | 115 | 6,2 | 4213002046 | 20,33 | 1 |
| 8,5 | 58 | 115 | 6,2 | 4213002049 | 24,32 | 1 |
| 9 | 62 | 124 | 7 | 4213002052 | 23,07 | 1 |
| 9,5 | 62 | 124 | 7 | 4213002055 | 24,99 | 1 |
| 10 | 66 | 133 | 8 | 4213002058 | 24,04 | 1 |
| 11 | 71 | 142 | 9 | 4213002061 | 26,74 | 1 |
| 12 | 76 | 152 | 10 | 4213002064 | 28,75 | 1 |
| 13 | 76 | 152 | 10 | 4213002067 | 42,40 | 1 |
| 14 | 81 | 163 | 11 | 4213002070 | 46,07 | 1 |
| 15 | 81 | 163 | 11 | 4213002073 | 48,58 | 1 |
| 16 | 87 | 175 | 12 | 4213002076 | 50,52 | 1 |
| 17 | 87 | 175 | 12 | 4213002079 | 53,70 | 1 |
| 18 | 93 | 188 | 14,5 | 4213002082 | 59,27 | 1 |
| 19 | 93 | 188 | 14,5 | 4213002085 | 63,70 | 1 |
| 20 | 100 | 201 | 16 | 4213002088 | 62,38 | 1 |
| 22 | 107 | 215 | 18 | 4213002091 | 72,42 | 1 |
| 24 | 115 | 231 | 20 | 4213002094 | 83,57 | 1 |
| 25 | 115 | 231 | 20 | 4213002097 | 85,47 | 1 |
| 26 | 115 | 231 | 20 | 4213002100 | 91,07 | 1 |
| 28 | 124 | 247 | 22 | 4213002103 | 116,68 | 1 |
| 30 | 124 | 247 | 22 | 4213002106 | 122,93 | 1 |
| 32 | 133 | 265 | 24 | 4213002109 | 135,95 | 1 |
| 34 | 142 | 284 | 26 | 4213002112 | 216,76 | 1 |
| 35 | 142 | 284 | 29 | 4213002115 | 218,14 | 1 |
| 36 | 142 | 284 | 24 | 4213002118 | 228,74 | 1 |
| 38 | 152 | 305 | 29 | 4213002121 | 276,61 | 1 |
| 40 | 152 | 305 | 32 | 4213002124 | 287,24 | 1 |

(000G)

Alésoir à main pour trous de goupilles coniques, non revêtu

- Acier rapide
- DIN 9 –forme B
- Spirale à gauche 7°
- Queue cylindrique à 4 pans
- Cône 1:50
- Pour l'alésage manuel de trous coniques
- Pour goupilles coniques selon les normes **DIN 1; 258; 1447; 7977 et 7978**

| | |
|---|---------------------|
| Valeurs de coupe | |
| Acier < 850 N | recommandé |
| Acier < 1000 N | adapté sous réserve |
| Fonte | recommandé |
| Aluminium, métaux et alliages non-ferreux | recommandé |
| Cuivre, laiton, bronze | recommandé |
| Air | adapté sous réserve |
| sans refroidissement | adapté sous réserve |
| Huile | recommandée |
| Émulsion | recommandée |



| Ø nominal mm | Petit/grand Ø mm | Longueur de lame mm | Longueur totale mm | 4 pans mm | Réf. | Prix €/pièce | Q min. cde pièce |
|-----------------|---------------------|---------------------------|--------------------------|--------------|------------|-----------------|------------------------|
| 3 | 2,9/4,06 | 58 | 80 | 3 | 4213003010 | 20,39 | 1 |
| 4 | 3,9/5,26 | 68 | 93 | 3,8 | 4213003013 | 23,11 | 1 |
| 5 | 4,9/6,36 | 73 | 100 | 4,9 | 4213003016 | 24,30 | 1 |
| 6 | 5,9/8 | 105 | 135 | 6,2 | 4213003019 | 29,33 | 1 |
| 8 | 7,9/10,8 | 145 | 180 | 8 | 4213003022 | 45,51 | 1 |
| 10 | 9,9/13,4 | 175 | 215 | 10 | 4213003025 | 64,20 | 1 |
| 12 | 11,8/16 | 210 | 255 | 11 | 4213003028 | 81,71 | 1 |
| 13 | 12,8/17 | 210 | 255 | 12 | 4213003031 | 95,06 | 1 |
| 14 | 13,8/18 | 210 | 255 | 12 | 4213003034 | 100,46 | 1 |
| 16 | 15,8/20,4 | 230 | 280 | 14,5 | 4213003037 | 113,46 | 1 |
| 20 | 19,8/24,8 | 250 | 310 | 18 | 4213003040 | 147,23 | 1 |

(000G)

Alésoir de chaudronnier, nitruré

- Acier rapide
- DIN 311
- Spirale à gauche 25°
- CM 1-3
- Longue entrée conique 1:10 4 dents jusqu'à 13 mm, 5 dents 14 à 30 mm
- Pour corriger les trous trop petits ou décalés
- Convient également aux perceuses manuelles à mouvement lent

Valeurs de coupe

| | |
|---|---------------------|
| Acier < 850 N | recommandé |
| Acier < 1000 N | adapté sous réserve |
| INOX | adapté sous réserve |
| Ti, alliages Ti et aciers spéciaux | adapté sous réserve |
| Fonte | recommandé |
| Aluminium, métaux et alliages non-ferreux | recommandé |
| Cuivre, laiton, bronze | recommandé |
| Air | adapté sous réserve |
| sans refroidissement | adapté sous réserve |
| Huile | recommandée |
| Émulsion | recommandée |

forum
Professional Solutions



| Ø nominal k11 mm | Petit Ø mm | Longueur totale mm | Longueur de lame mm | Longueur d'entrée mm | CM | Réf. | Prix €/pièce | Q min. cde pièce |
|------------------|------------|--------------------|---------------------|----------------------|----|------------|--------------|------------------|
| 10 | 7 | 171 | 95 | 30 | 1 | 4213008010 | 52,81 | 1 |
| 12 | 8,4 | 199 | 105 | 39 | 2 | 4213008013 | 57,33 | 1 |
| 13 | 9,1 | 199 | 105 | 39 | 2 | 4213008016 | 57,33 | 1 |
| 14 | 9,8 | 209 | 115 | 42 | 2 | 4213008019 | 58,56 | 1 |
| 15 | 10,5 | 219 | 125 | 45 | 2 | 4213008022 | 61,73 | 1 |
| 16 | 11,2 | 229 | 135 | 48 | 2 | 4213008025 | 64,86 | 1 |
| 17 | 11,9 | 251 | 135 | 51 | 3 | 4213008028 | 76,36 | 1 |
| 18 | 12,6 | 261 | 145 | 58 | 3 | 4213008031 | 82,77 | 1 |
| 20 | 14 | 271 | 155 | 62 | 3 | 4213008034 | 91,04 | 1 |
| 21 | 14,7 | 271 | 155 | 62 | 3 | 4213008037 | 94,82 | 1 |
| 22 | 15,4 | 281 | 165 | 66 | 3 | 4213008040 | 100,55 | 1 |
| 25 | 17,5 | 296 | 180 | 72 | 3 | 4213008043 | 115,26 | 1 |
| 28 | 19,6 | 311 | 195 | 78 | 3 | 4213008046 | 140,03 | 1 |
| 30 | 21 | 311 | 195 | 78 | 3 | 4213008049 | 160,38 | 1 |

(000G)

Alésoir machine, non revêtu

- Acier rapide-E
- DIN 208-B
- Tolérance d'alésage H7
- Spirale à gauche 7°
- Trou débouchant
- Longue partie coupante
- Entrée courte
- Pas de denture non homogène

Valeurs de coupe

| | |
|---|---------------------|
| Acier < 850 N | recommandé |
| Acier < 1000 N | adapté sous réserve |
| Acier < 42 HRC | adapté sous réserve |
| INOX | adapté sous réserve |
| Ti, alliages Ti et aciers spéciaux | adapté sous réserve |
| Fonte | recommandé |
| Aluminium, métaux et alliages non-ferreux | recommandé |
| Cuivre, laiton, bronze | recommandé |
| Air | adapté sous réserve |
| sans refroidissement | adapté sous réserve |
| Huile | recommandée |
| Émulsion | recommandée |

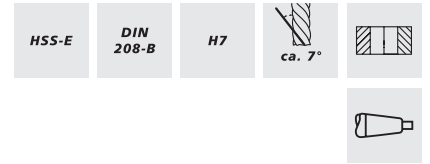

| Ø nominal | Longueur totale | Longueur de lame | CM | Réf. | Prix | Q min. cde |
|-----------|-----------------|------------------|----|------------|---------|------------|
| mm | mm | mm | | | €/pièce | pièce |
| 10 | 168 | 38 | 1 | 4213012010 | 32,55 | 1 |
| 11 | 175 | 41 | 1 | 4213012013 | 35,66 | 1 |
| 12 | 182 | 44 | 1 | 4213012016 | 35,01 | 1 |
| 13 | 182 | 44 | 1 | 4213012019 | 36,76 | 1 |
| 14 | 189 | 47 | 1 | 4213012022 | 37,43 | 1 |
| 15 | 204 | 50 | 2 | 4213012025 | 45,51 | 1 |
| 16 | 210 | 52 | 2 | 4213012028 | 46,07 | 1 |
| 17 | 214 | 54 | 2 | 4213012031 | 49,27 | 1 |
| 18 | 219 | 56 | 2 | 4213012034 | 51,17 | 1 |
| 19 | 223 | 58 | 2 | 4213012037 | 54,28 | 1 |
| 20 | 228 | 60 | 2 | 4213012040 | 54,28 | 1 |
| 22 | 237 | 64 | 2 | 4213012043 | 61,08 | 1 |
| 24 | 268 | 68 | 3 | 4213012046 | 72,42 | 1 |
| 25 | 268 | 68 | 3 | 4213012049 | 74,22 | 1 |
| 26 | 273 | 70 | 3 | 4213012052 | 79,81 | 1 |
| 28 | 277 | 71 | 3 | 4213012055 | 87,98 | 1 |
| 30 | 281 | 73 | 3 | 4213012058 | 91,07 | 1 |
| 32 | 317 | 77 | 4 | 4213012061 | 119,73 | 1 |

(000G)

Taraud à main, ébaucheur, non revêtu

- Filetage métrique ISO
- Acier rapide
- DIN 352
- Type N
- Tolérance ISO 2 6H
- Trou débouchant et borgne

Remarque : pour filetage métrique normalisé ISO DIN 13
(M1,7; M2,3; M2,6 ne sont plus inclus dans la norme DIN 13).
Ébaucheur n°1

Valeurs de coupe

Acier < 850 N
Acier < 1000 N
Acier < 1400 N
Acier < 42 HRC

INOX

Ti, alliages Ti et aciers spéciaux

Fonte
Aluminium, métaux et alliages non-ferreux

Cuivre, laiton, bronze

Huile

recommandé

recommandé

adapté

adapté sous

réserve

adapté sous

réserve

adapté sous

réserve

adapté

recommandé

recommandé

recommandée

forum
Professional Solutions

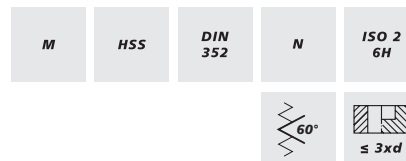

| Filetage | Pas mm | Longueur totale mm | Ø d'avant- trou mm | Ø de queue mm | Carré de la queue mm | Réf. | Prix €/pièce | Q min. cde pièce |
|----------|-----------|--------------------------|--------------------------|------------------|----------------------------|------------|-----------------|------------------------|
| M1 | 0,25 | 32 | 0,75 | 2,5 | 2,1 | 4214301010 | 11,84 | 1 |
| M2 | 0,4 | 36 | 1,6 | 2,8 | 2,1 | 4214301025 | 7,06 | 1 |
| M2,5 | 0,45 | 40 | 2,05 | 2,8 | 2,1 | 4214301034 | 5,85 | 1 |
| M3 | 0,5 | 40 | 2,5 | 3,5 | 2,7 | 4214301040 | 3,24 | 1 |
| M3,5 | 0,6 | 45 | 2,9 | 4 | 3 | 4214301043 | 6,33 | 1 |
| M4 | 0,7 | 45 | 3,3 | 4,5 | 3,4 | 4214301046 | 3,24 | 1 |
| M4,5 | 0,75 | 50 | 3,7 | 6 | 4,9 | 4214301049 | 7,99 | 1 |
| M5 | 0,8 | 50 | 4,2 | 6 | 4,9 | 4214301052 | 3,43 | 1 |
| M6 | 1 | 50 | 5 | 6 | 4,9 | 4214301055 | 3,43 | 1 |
| M7 | 1 | 50 | 6 | 6 | 4,9 | 4214301058 | 7,50 | 1 |
| M8 | 1,25 | 56 | 6,8 | 6 | 4,9 | 4214301061 | 3,87 | 1 |
| M9 | 1,25 | 63 | 7,8 | 7 | 5,5 | 4214301064 | 9,81 | 1 |
| M10 | 1,5 | 70 | 8,5 | 7 | 5,5 | 4214301067 | 4,58 | 1 |
| M11 | 1,5 | 70 | 9,5 | 8 | 6,2 | 4214301070 | 13,26 | 1 |
| M12 | 1,75 | 75 | 10,2 | 9 | 7 | 4214301073 | 5,72 | 1 |
| M14 | 2 | 80 | 12 | 11 | 9 | 4214301076 | 9,20 | 1 |
| M16 | 2 | 80 | 14 | 12 | 9 | 4214301079 | 11,30 | 1 |
| M18 | 2,5 | 95 | 15,5 | 14 | 11 | 4214301082 | 19,44 | 1 |
| M20 | 2,5 | 95 | 17,5 | 16 | 12 | 4214301085 | 20,74 | 1 |
| M22 | 2,5 | 100 | 19,5 | 18 | 14,5 | 4214301088 | 24,86 | 1 |
| M24 | 3 | 110 | 21 | 18 | 14,5 | 4214301091 | 26,22 | 1 |
| M27 | 3 | 110 | 24 | 20 | 16 | 4214301094 | 38,75 | 1 |
| M30 | 3,5 | 125 | 26,5 | 22 | 18 | 4214301097 | 46,94 | 1 |

(000G)

Taraud à main, intermédiaire, non revêtu

- Filetage métrique ISO
- Acier rapide
- DIN 352
- Type N
- Tolérance ISO 2 6H
- Trou débouchant et borgne

Remarque : pour filetage métrique normalisé ISO DIN 13 (M1,7; M2,3; M2,6 ne sont plus inclus dans DIN 13). Intermédiaire n°2

| Valeurs de coupe | | |
|---|--|---------------------|
| Acier < 850 N | | recommandé |
| Acier < 1000 N | | recommandé |
| Acier < 1400 N | | adapté |
| Acier < 42 HRC | | adapté sous réserve |
| INOX | | adapté sous réserve |
| Ti, alliages Ti et aciers spéciaux | | adapté sous réserve |
| Fonte | | adapté |
| Aluminium, métaux et alliages non-ferreux | | recommandé |
| Cuivre, laiton, bronze | | recommandé |
| Huile | | recommandée |



| Filetage | Pas mm | Longueur totale mm | Ø d'avant-trou mm | Ø de queue mm | Carré de la queue mm | Réf. | Prix €/pièce | Q min. cde pièce |
|----------|--------|--------------------|-------------------|---------------|----------------------|------------|--------------|------------------|
| M1 | 0,25 | 32 | 0,75 | 2,5 | 2,1 | 4214303010 | 11,84 | 1 |
| M2 | 0,4 | 36 | 1,6 | 2,8 | 2,1 | 4214303025 | 7,06 | 1 |
| M2,5 | 0,45 | 40 | 2,05 | 2,8 | 2,1 | 4214303034 | 5,85 | 1 |
| M3 | 0,5 | 40 | 2,5 | 3,5 | 2,7 | 4214303040 | 3,24 | 1 |
| M3,5 | 0,6 | 45 | 2,9 | 4 | 3 | 4214303043 | 6,33 | 1 |
| M4 | 0,7 | 45 | 3,3 | 4,5 | 3,4 | 4214303046 | 3,24 | 1 |
| M4,5 | 0,75 | 50 | 3,7 | 6 | 4,9 | 4214303049 | 7,99 | 1 |
| M5 | 0,8 | 50 | 4,2 | 6 | 4,9 | 4214303052 | 3,43 | 1 |
| M6 | 1 | 50 | 5 | 6 | 4,9 | 4214303055 | 3,43 | 1 |
| M7 | 1 | 50 | 6 | 6 | 4,9 | 4214303058 | 7,50 | 1 |
| M8 | 1,25 | 56 | 6,8 | 6 | 4,9 | 4214303061 | 3,87 | 1 |
| M9 | 1,25 | 63 | 7,8 | 7 | 5,5 | 4214303064 | 9,81 | 1 |
| M10 | 1,5 | 70 | 8,5 | 7 | 5,5 | 4214303067 | 4,58 | 1 |
| M11 | 1,5 | 70 | 9,5 | 8 | 6,2 | 4214303070 | 13,26 | 1 |
| M12 | 1,75 | 75 | 10,2 | 9 | 7 | 4214303073 | 5,72 | 1 |
| M14 | 2 | 80 | 12 | 11 | 9 | 4214303076 | 9,20 | 1 |
| M16 | 2 | 80 | 14 | 12 | 9 | 4214303079 | 11,30 | 1 |
| M18 | 2,5 | 95 | 15,5 | 14 | 11 | 4214303082 | 19,44 | 1 |
| M20 | 2,5 | 95 | 17,5 | 16 | 12 | 4214303085 | 20,74 | 1 |
| M22 | 2,5 | 100 | 19,5 | 18 | 14,5 | 4214303088 | 24,86 | 1 |
| M24 | 3 | 110 | 21 | 18 | 14,5 | 4214303091 | 26,22 | 1 |
| M27 | 3 | 110 | 24 | 20 | 16 | 4214303094 | 38,75 | 1 |
| M30 | 3,5 | 125 | 26,5 | 22 | 18 | 4214303097 | 46,94 | 1 |

(000G)

Taraud à main, finisseur, non revêtu

- Filetage métrique ISO
- Acier rapide
- DIN 352
- Type N
- Tolérance ISO 2 6H
- Trou débouchant et borgne

Remarque : pour filetage métrique normalisé ISO DIN 13 (M1,7; M2,3; M2,6 ne sont plus inclus dans DIN 13). Finisseur n° 3, entrée forme C (2-3-filets), M1;M1,2; M1,4 = ISO 1/4 H, sans anneau de marquage.

Valeurs de coupe

| | |
|---|----------------------|
| Acier < 850 N | recommandés |
| Acier < 1000 N | recommandés |
| Acier < 1400 N | adaptés |
| Acier < 42 HRC | adaptés sous réserve |
| INOX | adaptés sous réserve |
| Ti, alliages Ti et aciers spéciaux | adaptés sous réserve |
| Fonte | adaptés |
| Aluminium, métaux et alliages non-ferreux | recommandés |
| Cuivre, laiton, bronze | recommandés |
| Huile | recommandée |

forum
Professional Solutions

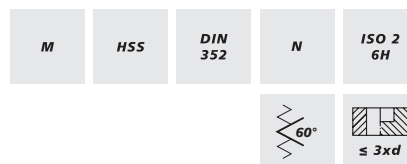

| Filetage | Pas mm | Longueur totale mm | Ø d'avant-trou mm | Ø de queue mm | Carré de la queue mm | Réf. | Prix €/pièce | Q min. cde pièce |
|----------|--------|--------------------|-------------------|---------------|----------------------|------------|--------------|------------------|
| M1 | 0,25 | 32 | 0,75 | 2,5 | 2,1 | 4214305010 | 11,84 | 1 |
| M2 | 0,4 | 36 | 1,6 | 2,8 | 2,1 | 4214305025 | 7,06 | 1 |
| M2,5 | 0,45 | 40 | 2,05 | 2,8 | 2,1 | 4214305034 | 5,85 | 1 |
| M3 | 0,5 | 40 | 2,5 | 3,5 | 2,7 | 4214305040 | 3,24 | 1 |
| M3,5 | 0,6 | 45 | 2,9 | 4 | 3 | 4214305043 | 6,33 | 1 |
| M4 | 0,7 | 45 | 3,3 | 4,5 | 3,4 | 4214305046 | 3,24 | 1 |
| M4,5 | 0,75 | 50 | 3,7 | 6 | 4,9 | 4214305049 | 7,99 | 1 |
| M5 | 0,8 | 50 | 4,2 | 6 | 4,9 | 4214305052 | 3,43 | 1 |
| M6 | 1 | 50 | 5 | 6 | 4,9 | 4214305055 | 3,43 | 1 |
| M7 | 1 | 50 | 6 | 6 | 4,9 | 4214305058 | 7,50 | 1 |
| M8 | 1,25 | 56 | 6,8 | 6 | 4,9 | 4214305061 | 3,87 | 1 |
| M9 | 1,25 | 63 | 7,8 | 7 | 5,5 | 4214305064 | 9,81 | 1 |
| M10 | 1,5 | 70 | 8,5 | 7 | 5,5 | 4214305067 | 4,58 | 1 |
| M11 | 1,5 | 70 | 9,5 | 8 | 6,2 | 4214305070 | 13,26 | 1 |
| M12 | 1,75 | 75 | 10,2 | 9 | 7 | 4214305073 | 5,72 | 1 |
| M14 | 2 | 80 | 12 | 11 | 9 | 4214305076 | 9,20 | 1 |
| M16 | 2 | 80 | 14 | 12 | 9 | 4214305079 | 11,30 | 1 |
| M18 | 2,5 | 95 | 15,5 | 14 | 11 | 4214305082 | 19,44 | 1 |
| M20 | 2,5 | 95 | 17,5 | 16 | 12 | 4214305085 | 20,74 | 1 |
| M22 | 2,5 | 100 | 19,5 | 18 | 14,5 | 4214305088 | 24,86 | 1 |
| M24 | 3 | 110 | 21 | 18 | 14,5 | 4214305091 | 26,22 | 1 |
| M27 | 3 | 110 | 24 | 20 | 16 | 4214305094 | 38,75 | 1 |
| M30 | 3,5 | 125 | 26,5 | 22 | 18 | 4214305097 | 46,94 | 1 |

(000G)

Jeu de tarauds à main, non revêtus

- Acier rapide
- DIN 352
- Type N
- Tolérance ISO 2 6H
- Ébaucheur, intermédiaire, finisseur
- Trou débouchant et borgne
- Filetage métrique ISO

Remarque : pour filetage métrique normalisé ISO DIN 13 (M1,7; M2,3; M2,6 ne sont plus inclus dans DIN 13).

Valeurs de coupe

Acier < 850 N recommandés
 Acier < 1000 N recommandés
 Acier < 1400 N adaptés
 Acier < 42 HRC adaptés sous réserve

INOX adaptés sous réserve

Ti, alliages Ti et aciers spéciaux adaptés sous réserve

Fonte adaptés
 Aluminium, métaux et alliages non-ferreux recommandés

Cuivre, laiton, bronze recommandée
 Huile recommandée

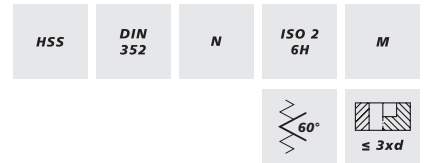

| Filetage | Longueur totale mm | Ø d'avant-trou mm | Ø de queue mm | Pas mm | Carré de la queue mm | Réf. | Prix €/jeu | Q min. cde jeu |
|----------|-----------------------|----------------------|------------------|-----------|-------------------------|------------|---------------|----------------------|
| M1 | 32 | 0,75 | 2,5 | 0,25 | 2,1 | 4214307010 | 35,34 | 1 |
| M2 | 36 | 1,6 | 2,8 | 0,4 | 2,1 | 4214307025 | 21,19 | 1 |
| M2,5 | 40 | 2,05 | 2,8 | 0,45 | 2,1 | 4214307034 | 17,63 | 1 |
| M3 | 40 | 2,5 | 3,5 | 0,5 | 2,7 | 4214307040 | 9,76 | 1 |
| M3,5 | 45 | 2,9 | 4 | 0,6 | 3 | 4214307043 | 18,90 | 1 |
| M4 | 45 | 3,3 | 4,5 | 0,7 | 3,4 | 4214307046 | 9,76 | 1 |
| M4,5 | 50 | 3,7 | 6 | 0,75 | 4,9 | 4214307049 | 24,13 | 1 |
| M5 | 50 | 4,2 | 6 | 0,8 | 4,9 | 4214307052 | 10,32 | 1 |
| M6 | 50 | 5 | 6 | 1 | 4,9 | 4214307055 | 10,32 | 1 |
| M7 | 50 | 6 | 6 | 1 | 4,9 | 4214307058 | 22,42 | 1 |
| M8 | 56 | 6,8 | 6 | 1,25 | 4,9 | 4214307061 | 11,66 | 1 |
| M9 | 63 | 7,8 | 7 | 1,25 | 5,5 | 4214307064 | 29,44 | 1 |
| M10 | 70 | 8,5 | 7 | 1,5 | 5,5 | 4214307067 | 13,74 | 1 |
| M11 | 70 | 9,5 | 8 | 1,5 | 6,2 | 4214307070 | 39,68 | 1 |
| M12 | 75 | 10,2 | 9 | 1,75 | 7 | 4214307073 | 17,17 | 1 |
| M14 | 80 | 12 | 11 | 2 | 9 | 4214307076 | 27,52 | 1 |
| M16 | 80 | 14 | 12 | 2 | 9 | 4214307079 | 33,98 | 1 |
| M18 | 95 | 15,5 | 14 | 2,5 | 11 | 4214307082 | 58,36 | 1 |
| M20 | 95 | 17,5 | 16 | 2,5 | 12 | 4214307085 | 62,16 | 1 |
| M22 | 100 | 19,5 | 18 | 2,5 | 14,5 | 4214307088 | 74,54 | 1 |
| M24 | 110 | 21 | 18 | 3 | 14,5 | 4214307091 | 78,65 | 1 |
| M27 | 110 | 24 | 20 | 3 | 16 | 4214307094 | 116,01 | 1 |
| M30 | 125 | 26,5 | 22 | 3,5 | 18 | 4214307097 | 140,90 | 1 |

(000G)

Jeu de tarauds à main, non revêtus

- Filetage métrique ISO normalisé DIN 13
- DIN 352
- Acier rapide-E
- Type VA
- Tolérance ISO 2 6H
- Trou débouchant et borgne

Livraison : jeu de 3 tarauds, composé d'un ébaucheur, d'un intermédiaire et d'un finisseur.

Valeurs de coupe

Acier < 850 N
Acier < 1000 N
Acier < 1400 N
Acier < 42 HRC

INOX

Ti, alliages Ti et aciers spéciaux

Fonte

Aluminium, métaux et alliages non-ferreux

Cuivre, laiton, bronze

Huile

recommandés

recommandés

adaptés

adaptés sous réserve

recommandés

adaptés sous réserve

adaptés

recommandés

recommandés

recommandés

forum
Professional Solutions

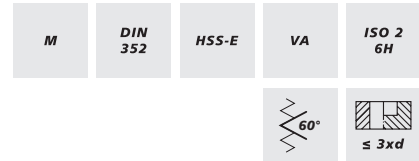

Ébaucheur



Intermédiaire



Finisseur

| Filetage | Longueur totale mm | Ø d'avant-trou mm | Pas mm | Ø de queue mm | Carré de la queue mm | Réf. | Prix €/jeu | Q min. cde jeu |
|----------|-----------------------|----------------------|-----------|------------------|-------------------------|------------|---------------|-------------------|
| M2 | 36 | 1,6 | 0,4 | 2,8 | 2,1 | 4214311025 | 43,18 | 1 |
| M2,5 | 40 | 2,05 | 0,45 | 2,8 | 2,1 | 4214311034 | 38,15 | 1 |
| M3 | 40 | 2,5 | 0,5 | 3,5 | 2,7 | 4214311040 | 28,19 | 1 |
| M3,5 | 45 | 2,9 | 0,6 | 4 | 3 | 4214311043 | 34,97 | 1 |
| M4 | 45 | 3,3 | 0,7 | 4,5 | 3,4 | 4214311046 | 28,19 | 1 |
| M5 | 50 | 4,2 | 0,8 | 6 | 4,9 | 4214311052 | 29,92 | 1 |
| M6 | 50 | 5 | 1 | 6 | 4,9 | 4214311055 | 31,62 | 1 |
| M8 | 56 | 6,8 | 1,25 | 6 | 4,9 | 4214311061 | 34,97 | 1 |
| M10 | 70 | 8,5 | 1,5 | 7 | 5,5 | 4214311067 | 43,18 | 1 |
| M12 | 75 | 10,2 | 1,75 | 9 | 7 | 4214311073 | 54,00 | 1 |
| M14 | 80 | 12 | 2 | 11 | 9 | 4214311076 | 74,80 | 1 |
| M16 | 80 | 14 | 2 | 12 | 9 | 4214311079 | 58,13 | 1 |
| M20 | 95 | 17,5 | 2,5 | 16 | 12 | 4214311085 | 88,08 | 1 |

(000G)

Jeu de tarauds à main, non revêtus

- Filetage à pas fin métrique ISO DIN 13
- DIN 2181
- Acier rapide
- Type N
- Tolérance ISO 2 6H
- Trou débouchant et borgne

Livraison : jeu de 2 tarauds comprenant un ébaucheur et un finisseur.

Valeurs de coupe

- Acier < 850 N recommandés
- Acier < 1000 N recommandés
- Acier < 1400 N adaptés
- Acier < 42 HRC adaptés sous réserve
- INOX adaptés sous réserve
- Ti, alliages Ti et aciers spéciaux adaptés sous réserve
- Fonte adaptés
- Aluminium, métaux et alliages non-ferreux recommandés
- Cuivre, laiton, bronze recommandés
- Huile recommandée



Ébaucheur



Finisseur

| Filetage x pas | Longueur totale | Ø d'avant-trou | Carré de la queue | Réf. | Prix | Q min. cde |
|----------------|-----------------|----------------|-------------------|------------|-------|------------|
| mm | mm | mm | mm | | €/jeu | jeu |
| M2 x 0,25 | 36 | 1,75 | 2,1 | 4214317010 | 30,54 | 1 |
| M2,5 x 0,35 | 40 | 2,15 | 2,1 | 4214317013 | 20,33 | 1 |
| M2,6 x 0,35 | 40 | 2,25 | 2,1 | 4214317016 | 20,33 | 1 |
| M3 x 0,35 | 40 | 2,65 | 2,7 | 4214317019 | 13,56 | 1 |
| M4 x 0,35 | 45 | 3,65 | 3,4 | 4214317022 | 13,56 | 1 |
| M4 x 0,5 | 45 | 3,5 | 3,4 | 4214317025 | 13,56 | 1 |
| M5 x 0,5 | 50 | 4,5 | 4,9 | 4214317028 | 13,56 | 1 |
| M6 x 0,5 | 50 | 5,5 | 4,9 | 4214317031 | 13,56 | 1 |
| M6 x 0,75 | 50 | 5,2 | 4,9 | 4214317034 | 13,26 | 1 |
| M7 x 0,75 | 50 | 6,2 | 4,9 | 4214317037 | 16,50 | 1 |
| M8 x 0,5 | 50 | 7,5 | 4,9 | 4214317040 | 17,37 | 1 |
| M8 x 0,75 | 50 | 7,2 | 4,9 | 4214317043 | 16,24 | 1 |
| M8 x 1 | 56 | 7 | 4,9 | 4214317046 | 15,47 | 1 |
| M9 x 1 | 63 | 8 | 5,5 | 4214317049 | 27,89 | 1 |
| M10 x 0,75 | 63 | 9,2 | 5,5 | 4214317052 | 21,86 | 1 |
| M10 x 1 | 63 | 9 | 5,5 | 4214317055 | 17,67 | 1 |
| M10 x 1,25 | 63 | 8,8 | 5,5 | 4214317058 | 17,67 | 1 |
| M11 x 1 | 70 | 10 | 6,2 | 4214317061 | 22,94 | 1 |
| M12 x 1 | 63 | 11 | 7 | 4214317064 | 21,28 | 1 |
| M12 x 1,25 | 70 | 10,8 | 7 | 4214317067 | 21,28 | 1 |
| M12 x 1,5 | 70 | 10,5 | 7 | 4214317070 | 20,74 | 1 |
| M14 x 1 | 70 | 13 | 9 | 4214317073 | 29,27 | 1 |
| M14 x 1,25 | 70 | 12,8 | 9 | 4214317076 | 28,68 | 1 |
| M14 x 1,5 | 70 | 12,5 | 9 | 4214317079 | 25,94 | 1 |
| M15 x 1 | 70 | 14 | 9 | 4214317082 | 37,17 | 1 |
| M15 x 1,5 | 70 | 13,5 | 9 | 4214317085 | 32,77 | 1 |
| M16 x 1 | 70 | 15 | 9 | 4214317088 | 34,06 | 1 |
| M16 x 1,5 | 70 | 14,5 | 9 | 4214317091 | 31,71 | 1 |
| M18 x 1 | 80 | 17 | 11 | 4214317094 | 41,75 | 1 |
| M18 x 1,5 | 80 | 16,5 | 11 | 4214317097 | 37,50 | 1 |
| M18 x 2 | 80 | 16 | 11 | 4214317100 | 48,21 | 1 |
| M20 x 1 | 80 | 19 | 12 | 4214317103 | 43,39 | 1 |
| M20 x 1,5 | 80 | 18,5 | 12 | 4214317106 | 40,85 | 1 |
| M20 x 2 | 80 | 18 | 12 | 4214317109 | 57,80 | 1 |
| M22 x 1 | 80 | 21 | 14,5 | 4214317112 | 62,66 | 1 |
| M22 x 1,5 | 80 | 20,5 | 14,5 | 4214317115 | 50,91 | 1 |
| M22 x 2 | 80 | 20 | 14,5 | 4214317118 | 53,27 | 1 |
| M24 x 1,5 | 90 | 22,5 | 14,5 | 4214317121 | 41,19 | 1 |
| M24 x 2 | 90 | 22 | 14,5 | 4214317124 | 62,66 | 1 |
| M25 x 1,5 | 90 | 23,5 | 14,5 | 4214317127 | 77,46 | 1 |
| M26 x 1,5 | 90 | 24,5 | 14,5 | 4214317130 | 78,13 | 1 |
| M27 x 1,5 | 90 | 25,5 | 16 | 4214317133 | 80,07 | 1 |
| M27 x 2 | 90 | 25 | 16 | 4214317136 | 88,95 | 1 |
| M28 x 1,5 | 90 | 26,5 | 16 | 4214317139 | 83,10 | 1 |

Suite à la page suivante

Suite

| Filetage x pas | Longueur totale | Ø d'avant-trou | Carré de la queue | Réf. | Prix | Q min. cde jeu |
|----------------|-----------------|----------------|-------------------|------------|--------|----------------|
| mm | mm | mm | mm | | €/jeu | |
| M30 x 1 | 90 | 29 | 18 | 4214317142 | 110,53 | 1 |
| M30 x 1,5 | 90 | 28,5 | 18 | 4214317145 | 91,13 | 1 |
| M30 x 2 | 90 | 28 | 18 | 4214317148 | 105,97 | 1 |
| M32 x 1,5 | 90 | 30,5 | 18 | 4214317151 | 105,84 | 1 |
| M33 x 1,5 | 100 | 31,5 | 20 | 4214317154 | 121,15 | 1 |
| M33 x 2 | 100 | 31 | 20 | 4214317157 | 141,31 | 1 |
| M34 x 1,5 | 100 | 32,5 | 22 | 4214317160 | 121,02 | 1 |
| M35 x 1,5 | 100 | 33,5 | 22 | 4214317163 | 130,70 | 1 |
| M36 x 1,5 | 100 | 34,5 | 22 | 4214317166 | 138,35 | 1 |
| M36 x 2 | 125 | 34 | 22 | 4214317169 | 150,18 | 1 |
| M36 x 3 | 125 | 33 | 22 | 4214317172 | 157,90 | 1 |
| M38 x 1,5 | 110 | 36,5 | 22 | 4214317175 | 150,21 | 1 |
| M39 x 2 | 125 | 37 | 24 | 4214317178 | 212,39 | 1 |
| M39 x 3 | 125 | 36 | 24 | 4214317181 | 211,16 | 1 |
| M40 x 1,5 | 110 | 38,5 | 24 | 4214317184 | 192,43 | 1 |
| M42 x 2 | 125 | 40 | 24 | 4214317187 | 234,62 | 1 |
| M42 x 3 | 125 | 39 | 24 | 4214317190 | 231,23 | 1 |
| M45 x 1,5 | 110 | 43,5 | 29 | 4214317193 | 233,54 | 1 |
| M45 x 2 | 125 | 43 | 29 | 4214317196 | 245,92 | 1 |
| M48 x 1,5 | 140 | 46,5 | 29 | 4214317199 | 257,23 | 1 |
| M48 x 3 | 140 | 45 | 29 | 4214317202 | 293,35 | 1 |
| M50 x 1,5 | 140 | 48,5 | 29 | 4214317205 | 281,99 | 1 |
| M52 x 2 | 140 | 50 | 32 | 4214317208 | 304,52 | 1 |

(000G)

Taraut à main pour filetage gaz, finisseur n°2, non revêtu

- BSP (G) – Filetage gaz DIN – ISO 228/1 (DIN 259)
- DIN 5157
- Acier rapide
- Type N
- Trou débouchant et borgne
- Sans anneau de marquage

Valeurs de coupe

Acier < 850 N
 Acier < 1000 N
 Acier < 1400 N
 Acier < 42 HRC

INOX

Ti, alliages Ti et aciers spéciaux

Fonte
 Aluminium, métaux et alliages non-ferreux

Cuivre, laiton, bronze

Huile
 Émulsion

recommandé
 recommandé
 adapté
 adapté sous réserve
 adapté sous réserve
 adapté sous réserve
 adapté
 recommandé
 recommandé
 recommandée
 recommandée

forum
 Professional Solutions

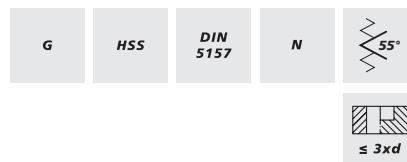

Finisseur

| Filetage | Filets par | Ø du filetage | Longueur totale | Ø d'avant-trou | Ø de queue | Carré de la queue | Réf. | Prix | Q min. cde pièce |
|----------|------------|---------------|-----------------|----------------|------------|-------------------|------------|---------|------------------|
| pouces | pouces | mm | mm | mm | mm | mm | | €/pièce | |
| G 1/8 | 28 | 9,728 | 63 | 8,8 | 7 | 5,5 | 4214321010 | 8,86 | 1 |
| G 1/4 | 19 | 13,157 | 70 | 11,8 | 11 | 9 | 4214321013 | 10,80 | 1 |
| G 3/8 | 19 | 16,662 | 70 | 15,25 | 12 | 9 | 4214321016 | 14,15 | 1 |
| G 1/2 | 14 | 20,955 | 80 | 19 | 16 | 12 | 4214321019 | 20,58 | 1 |
| G 5/8 | 14 | 22,911 | 80 | 21 | 18 | 14,5 | 4214321022 | 27,52 | 1 |
| G 3/4 | 14 | 26,441 | 90 | 24,5 | 20 | 16 | 4214321025 | 34,02 | 1 |
| G 7/8 | 14 | 30,201 | 90 | 28,25 | 22 | 18 | 4214321028 | 47,17 | 1 |
| G 1 | 11 | 33,249 | 100 | 30,75 | 25 | 20 | 4214321031 | 57,05 | 1 |
| G 1 1/4 | 11 | 41,91 | 125 | 39,5 | 32 | 24 | 4214321034 | 134,24 | 1 |
| G 1 1/2 | 11 | 47,803 | 140 | 45,25 | 36 | 29 | 4214321037 | 167,21 | 1 |
| G 2 | 11 | 59,614 | 160 | 57 | 45 | 35 | 4214321040 | 245,66 | 1 |

(000G)

Jeu de tarauds à main, non revêtus

- BSP (G) –Filetage gaz DIN –ISO 228/1 (DIN 259)
- DIN 5157
- Acier rapide
- Type N
- Trou débouchant et borgne

Livraison : jeu de 2 tarauds, composé d'un ébaucheur et d'un finisseur.

Valeurs de coupe

Acier < 850 N recommandés
 Acier < 1000 N recommandés
 Acier < 1400 N adaptés
 Acier < 42 HRC adaptés sous réserve

INOX adaptés sous réserve

Ti, alliages Ti et aciers spéciaux adaptés sous réserve

Fonte adaptés
 Aluminium, métaux et alliages non-ferreux recommandés

Cuivre, laiton, bronze recommandés
 Huile recommandée
 Émulsion recommandée



Finisseur



Ébaucheur

| Filetage | Filets par | Ø du filetage | Longueur totale | Ø d'avant-trou | Ø de queue | Carré de la queue | Réf. | Prix | Q min. |
|----------|------------|---------------|-----------------|----------------|------------|-------------------|------------|--------|---------|
| pouces | pouces | mm | mm | mm | mm | mm | | €/jeu | cde jeu |
| G 1/8 | 28 | 9,728 | 63 | 8,8 | 7 | 5,5 | 4214323010 | 17,67 | 1 |
| G 1/4 | 19 | 13,157 | 70 | 11,8 | 11 | 9 | 4214323013 | 21,56 | 1 |
| G 3/8 | 19 | 16,662 | 70 | 15,25 | 12 | 9 | 4214323016 | 28,36 | 1 |
| G 1/2 | 14 | 20,955 | 80 | 19 | 16 | 12 | 4214323019 | 41,13 | 1 |
| G 5/8 | 14 | 22,911 | 80 | 21 | 18 | 14,5 | 4214323022 | 55,08 | 1 |
| G 3/4 | 14 | 26,441 | 90 | 24,5 | 20 | 16 | 4214323025 | 68,19 | 1 |
| G 7/8 | 14 | 30,201 | 90 | 28,25 | 22 | 18 | 4214323028 | 94,48 | 1 |
| G 1 | 11 | 33,249 | 100 | 30,75 | 25 | 20 | 4214323031 | 114,09 | 1 |
| G 1 1/4 | 11 | 41,91 | 125 | 39,5 | 32 | 24 | 4214323034 | 267,26 | 1 |
| G 1 1/2 | 11 | 47,803 | 140 | 45,25 | 36 | 29 | 4214323037 | 335,71 | 1 |
| G 2 | 11 | 59,614 | 160 | 57 | 45 | 35 | 4214323040 | 487,66 | 1 |

(000G)

Jeu de tarauds à main, non revêtus

- Filetage UNC, filetage grossier selon la norme ANSI B1.1
- DIN 2184
- Acier rapide
- Type N
- Tolérance 2B
- Trou débouchant et borgne

Livraison : jeu de 3 tarauds, composé d'un ébaucheur, d'un intermédiaire et d'un finisseur.

Valeurs de coupe

Acier < 850 N
Acier < 1000 N
Acier < 1400 N
Acier < 42 HRC

INOX

Ti, alliages Ti et aciers spéciaux

Fonte
Aluminium, métaux et alliages non-ferreux

Cuivre, laiton, bronze

Huile
Émulsion

recommandés
recommandés

adaptés
adaptés sous réserve

adaptés sous réserve
adaptés sous réserve

adaptés
recommandés

recommandés
recommandée
recommandée

forum
Professional Solutions



Ébaucheur



Intermédiaire



Finisseur

| Filetage | Filets par pouce | Ø du filetage | | Longueur totale | Ø d'avant-trou | Ø de queue | Carré de la queue | Réf. | Prix €/jeu | Q min. cde jeu |
|-----------|------------------|---------------|-----|-----------------|----------------|------------|-------------------|--------|---------------|----------------------|
| | | mm | mm | | | | | | | |
| UNC N° 1 | 64 | 1,854 | 36 | 1,5 | 2,8 | 2,1 | 4214325010 | 29,07 | 1 | |
| UNC N° 2 | 56 | 2,184 | 36 | 1,8 | 2,8 | 2,1 | 4214325013 | 29,07 | 1 | |
| UNC N° 3 | 48 | 2,515 | 40 | 2,1 | 2,8 | 2,1 | 4214325016 | 24,47 | 1 | |
| UNC N° 4 | 40 | 2,845 | 40 | 2,3 | 3,5 | 2,7 | 4214325019 | 22,16 | 1 | |
| UNC N° 5 | 40 | 3,175 | 45 | 2,6 | 4 | 3 | 4214325022 | 21,95 | 1 | |
| UNC N° 6 | 32 | 3,505 | 45 | 2,85 | 4 | 3 | 4214325025 | 21,64 | 1 | |
| UNC N° 8 | 32 | 4,166 | 45 | 3,5 | 6 | 4,9 | 4214325028 | 22,16 | 1 | |
| UNC N° 10 | 24 | 4,826 | 50 | 3,9 | 6 | 4,9 | 4214325031 | 22,98 | 1 | |
| UNC N° 12 | 24 | 5,486 | 56 | 4,5 | 6 | 4,9 | 4214325034 | 24,75 | 1 | |
| UNC 1/4" | 20 | 6,35 | 56 | 5,2 | 6 | 4,9 | 4214325037 | 19,79 | 1 | |
| UNC 5/16" | 18 | 7,938 | 63 | 6,6 | 6 | 4,9 | 4214325040 | 26,18 | 1 | |
| UNC 3/8" | 16 | 9,525 | 70 | 8 | 7 | 5,5 | 4214325043 | 30,20 | 1 | |
| UNC 7/16" | 14 | 11,113 | 70 | 9,4 | 8 | 6,2 | 4214325046 | 35,49 | 1 | |
| UNC 1/2" | 13 | 12,7 | 75 | 10,7 | 9 | 7 | 4214325049 | 42,31 | 1 | |
| UNC 9/16" | 12 | 14,288 | 80 | 12,2 | 11 | 9 | 4214325052 | 59,81 | 1 | |
| UNC 5/8" | 11 | 15,875 | 80 | 13,5 | 11 | 9 | 4214325055 | 55,23 | 1 | |
| UNC 3/4" | 10 | 19,05 | 95 | 16,5 | 11 | 12 | 4214325058 | 79,66 | 1 | |
| UNC 7/8" | 9 | 22,225 | 100 | 19,5 | 11 | 14,5 | 4214325061 | 100,46 | 1 | |
| UNC 1" | 8 | 25,4 | 110 | 22,2 | 11 | 16 | 4214325064 | 128,71 | 1 | |

(000G)

Jeu de tarauds à main, non revêtus

- Filetage UNF, filetage à pas fin standard selon la norme ANSI B1.1
- DIN 2184
- Acier rapide
- Type N
- Tolérance 2B
- Trou débouchant et borgne

Livraison : jeu de 2 tarauds comprenant un ébaucheur et un finisseur.

Valeurs de coupe

Acier < 850 N recommandés
 Acier < 1000 N recommandés
 Acier < 1400 N adaptés
 Acier < 42 HRC adaptés sous réserve

INOX adaptés sous réserve

Ti, alliages Ti et aciers spéciaux adaptés sous réserve

Fonte adaptés
 Aluminium, métaux et alliages non-ferreux recommandés

Cuivre, laiton, bronze recommandés
 Huile recommandée



| Filetage | Filets par pouce | Ø du filetage mm | Longueur totale mm | Ø d'avant-trou mm | Carré de la queue mm | Réf. | Prix €/jeu | Q min. cde jeu |
|-----------|------------------|------------------|--------------------|-------------------|----------------------|------------|------------|----------------|
| UNF N° 0 | 80 | 1,524 | 32 | 1,3 | 2,1 | 4214327010 | 24,30 | 1 |
| UNF N° 1 | 72 | 1,854 | 36 | 1,6 | 2,1 | 4214327013 | 21,86 | 1 |
| UNF N° 2 | 64 | 2,184 | 36 | 1,9 | 2,1 | 4214327016 | 20,71 | 1 |
| UNF N° 3 | 56 | 2,515 | 40 | 2,1 | 2,1 | 4214327019 | 19,05 | 1 |
| UNF N° 4 | 48 | 2,845 | 40 | 2,4 | 2,7 | 4214327022 | 16,80 | 1 |
| UNF N° 5 | 44 | 3,175 | 40 | 2,7 | 3 | 4214327025 | 16,11 | 1 |
| UNF N° 6 | 40 | 3,505 | 45 | 3 | 3 | 4214327028 | 16,11 | 1 |
| UNF N° 8 | 36 | 4,166 | 45 | 3,5 | 4,9 | 4214327031 | 15,38 | 1 |
| N° 10 | 32 | 4,826 | 50 | 4,1 | 4,9 | 4214327034 | 16,11 | 1 |
| UNF N° 12 | 28 | 5,486 | 56 | 4,7 | 4,9 | 4214327037 | 17,15 | 1 |
| UNF 1/4" | 28 | 6,35 | 56 | 5,5 | 4,9 | 4214327040 | 14,90 | 1 |
| UNF 5/16" | 24 | 7,938 | 63 | 6,9 | 4,9 | 4214327043 | 18,90 | 1 |
| UNF 3/8" | 24 | 9,525 | 63 | 8,5 | 5,5 | 4214327046 | 20,26 | 1 |
| UNF 7/16" | 20 | 11,113 | 70 | 9,9 | 6,2 | 4214327049 | 25,81 | 1 |
| UNF 1/2" | 20 | 12,7 | 70 | 11,5 | 9 | 4214327052 | 28,02 | 1 |
| UNF 9/16" | 18 | 14,288 | 70 | 12,9 | 9 | 4214327055 | 40,52 | 1 |
| UNF 5/8" | 18 | 15,875 | 70 | 14,5 | 9 | 4214327058 | 37,65 | 1 |
| UNF 3/4" | 16 | 19,05 | 80 | 17,5 | 12 | 4214327061 | 53,27 | 1 |
| UNF 7/8" | 14 | 22,225 | 80 | 20,4 | 14,5 | 4214327064 | 63,72 | 1 |
| UNF 1" | 12 | 25,4 | 90 | 23,2 | 14,5 | 4214327067 | 90,35 | 1 |

(000G)

Embout foret hélicoïdal, non revêtu

- Acier rapide
- Fixation 1/4" 6 pans (DIN 3126)
- Coupe à droite
- Adapté à une utilisation dans les perceuses manuelles

Valeurs de coupe

Acier < 850 N

recommandé

VÖLKEL
 THREADING SOLUTIONS

| Ø du foret h8 | Longueur d'hélice | Longueur totale | Réf. | Prix | Q min. cde |
|---------------|-------------------|-----------------|------------|---------|------------|
| mm | mm | mm | | €/pièce | pièce |
| 1 | 7 | 32 | 4214213200 | 4,00 | 1 |
| 1,5 | 10 | 32 | 4214213203 | 4,00 | 1 |
| 2 | 12 | 34 | 4214213206 | 4,00 | 1 |
| 2,5 | 14 | 36 | 4214213209 | 4,00 | 1 |
| 3 | 16 | 38 | 4214213212 | 4,00 | 1 |
| 3,3 | 18 | 40 | 4214213215 | 4,00 | 1 |
| 3,5 | 18 | 40 | 4214213218 | 4,00 | 1 |
| 4 | 20 | 44 | 4214213221 | 4,00 | 1 |
| 4,2 | 20 | 45 | 4214213224 | 4,00 | 1 |
| 4,5 | 24 | 46 | 4214213227 | 4,00 | 1 |
| 5 | 26 | 50 | 4214213230 | 4,00 | 1 |
| 5,5 | 26 | 50 | 4214213233 | 4,12 | 1 |
| 6 | 26 | 50 | 4214213236 | 4,12 | 1 |
| 6,5 | 30 | 50 | 4214213239 | 4,12 | 1 |
| 6,8 | 30 | 50 | 4214213242 | 4,12 | 1 |
| 7 | 30 | 50 | 4214213245 | 4,12 | 1 |
| 7,5 | 32 | 51 | 4214213248 | 4,95 | 1 |
| 8 | 32 | 51 | 4214213251 | 4,95 | 1 |
| 8,5 | 33 | 53 | 4214213254 | 5,65 | 1 |
| 9 | 33 | 53 | 4214213257 | 5,65 | 1 |
| 9,5 | 38 | 54 | 4214213260 | 6,36 | 1 |
| 10 | 38 | 54 | 4214213263 | 6,36 | 1 |
| 10,2 | 38 | 54 | 4214213266 | 6,36 | 1 |

(000F)



Jeu d'embouts forets hélicoïdaux, non revêtus

- Acier rapide
- Fixation 1/4" 6 pans (DIN 3126)
- Coupe à droite
- Adaptés à une utilisation dans les perceuses manuelles

Valeurs de coupe

Acier < 850 N

recommandés

VÖLKEL
 THREADING SOLUTIONS

HSS



Livraison : dans un coffret robuste en plastique.

| Ø du foret h8 | Nombre de forets | Pas | Réf. | Prix | Q min. cde |
|---------------|------------------|-----|------------|-------|------------|
| mm | | mm | | €/jeu | jeu |
| 1-10 | 19 | 0,5 | 4214213270 | 77,73 | 1 |

(000F)



Embout mixte

- Filetage métrique ISO DIN 13
- Acier rapide-G
- Tolérance ISO 2 6H
- Trou débouchant
- Pour le perçage des avant-trous, le taraudage et l'ébavurage en une seule et même opération
- Avec queue 6 pans 1/4"
- Profondeur maximale de filetage de 1d

| | |
|---|------------|
| Valeurs de coupe | |
| Acier < 850 N | recommandé |
| Aluminium, métaux et alliages non-ferreux | recommandé |
| Cuivre, laiton, bronze | recommandé |



| | | | | |
|---|-------|--------|----------|-------|
| M | HSS G | DIN 13 | ISO 2 6H | 60° |
| | | | | ≤ 1xd |



| Filetage | Pas mm | Ø du foret hélicoïdal mm | Longueur totale mm | Réf. | Prix €/pièce | Q min. cde pièce |
|----------|--------|--------------------------|--------------------|------------|--------------|------------------|
| M3 | 0,5 | 2,5 | 36 | 4214214010 | 6,95 | 1 |
| M4 | 0,7 | 3,3 | 39 | 4214214015 | 6,95 | 1 |
| M5 | 0,8 | 4,2 | 41 | 4214214020 | 6,95 | 1 |
| M6 | 1 | 5 | 44 | 4214214025 | 6,95 | 1 |
| M8 | 1,25 | 6,8 | 50 | 4214214030 | 9,60 | 1 |
| M10 | 1,5 | 8,5 | 59 | 4214214035 | 11,54 | 1 |

(000F)

Jeu d'embouts mixtes

- Filetage métrique ISO DIN 13
- Acier rapide-G
- Tolérance ISO 2 6H
- Trou débouchant
- Pour le perçage des avant-trous, le taraudage et l'ébavurage en une seule et même opération
- Avec queue 6 pans 1/4"
- Profondeur maximale de filetage de 1d

| | |
|---|-------------|
| Valeurs de coupe | |
| Acier < 850 N | recommandés |
| Aluminium, métaux et alliages non-ferreux | recommandés |
| Cuivre, laiton, bronze | recommandés |



Livraison : dans un coffret en plastique.

| Contenu | Réf. | Prix €/jeu | Q min. cde jeu |
|---|------------|------------|----------------|
| M3; 4; 5; 6; 8; 10 + porte-embouts 1/4" | 4214214050 | 51,65 | 1 |

(000F)

HexTap S

- Filetage métrique ISO DIN 13
- Acier rapide
- Tolérance ISO 2 6H
- Forme D
- Fixation 1/4" 6 pans

| | |
|---|---------------------|
| Valeurs de coupe | |
| Acier < 850 N | recommandé |
| Aluminium, métaux et alliages non-ferreux | adapté sous réserve |



| | | | |
|---|-----|----------|---|
| M | HSS | ISO 2 6H | D |
|---|-----|----------|---|



| Filetage | Longueur totale mm | Longueur de lame mm | Réf. | Prix €/pièce | Q min. cde pièce |
|----------|--------------------|---------------------|------------|--------------|------------------|
| M3 | 33 | 11 | 4214213810 | 3,67 | 1 |
| M4 | 35 | 12 | 4214213813 | 3,67 | 1 |
| M5 | 36 | 15 | 4214213816 | 4,69 | 1 |
| M6 | 39 | 18 | 4214213819 | 4,69 | 1 |
| M8 | 40 | 19 | 4214213822 | 6,63 | 1 |
| M10 | 41 | 21 | 4214213825 | 7,85 | 1 |

(000F)

Jeu HexTap S

Livraison : dans un coffret en plastique.

Valeurs de coupe

Acier < 850 N
Aluminium, métaux et alliages
non-ferreux

recommandés
adaptés sous
réserve

VÖLKEL
THREADING SOLUTIONS

| Contenu | Réf. | Prix €/jeu | Q min. cde jeu |
|--------------------|------------|---------------|----------------------|
| M3; 4; 5; 6; 8; 10 | 4214213910 | 31,45 | 1 |

(000F)

| | | | | |
|---|-----------|----------|-------------|---|
| M | DIN 13 | HSS G | ISO 2 6H | D |
|---|-----------|----------|-------------|---|



Taraud machine pour trous débouchants (taraud ébaucheur/finisseur), non revêtu

- Filetage métrique ISO normalisé DIN 13
- DIN 352
- Acier rapide-E
- Type N
- Forme B avec entrée GUN (4-5 filets)
- Tolérance ISO 2 6H
- Trou débouchant

Valeurs de coupe

Acier < 850 N
 Acier < 1000 N
 Aluminium, métaux et alliages non-ferreux
 Cuivre, laiton, bronze

recommandé
 recommandé
 adapté sous réserve
 adapté sous réserve



| | | | | |
|---|---------|-------|-------|----------|
| M | DIN 352 | HSS-E | N | ISO 2 6H |
| | | 60° | ≤ 3xd | |

| Filetage | Pas mm | Longueur totale mm | Ø de queue mm | Carré de la queue mm | Ø d'avant-trou mm | Réf. | Prix €/pièce | Q min. cde pièce |
|----------|--------|--------------------|---------------|----------------------|-------------------|------------|--------------|------------------|
| M2 | 0,4 | 36 | 2,8 | 2,1 | 1,6 | 4214401010 | 19,29 | 1 |
| M3 | 0,5 | 40 | 3,5 | 2,7 | 2,5 | 4214401013 | 8,10 | 1 |
| M4 | 0,7 | 45 | 4,5 | 3,4 | 3,3 | 4214401016 | 8,10 | 1 |
| M5 | 0,8 | 50 | 6 | 4,9 | 4,2 | 4214401019 | 8,27 | 1 |
| M6 | 1 | 56 | 6 | 4,9 | 5 | 4214401022 | 8,79 | 1 |
| M8 | 1,25 | 63 | 6 | 4,9 | 6,8 | 4214401025 | 10,28 | 1 |
| M10 | 1,5 | 70 | 7 | 5,5 | 8,5 | 4214401028 | 13,33 | 1 |
| M12 | 1,75 | 75 | 9 | 7 | 10,2 | 4214401031 | 18,45 | 1 |
| M16 | 2 | 80 | 12 | 9 | 14 | 4214401034 | 42,10 | 1 |

(000G)



Taraud ébaucheur/finisseur, non revêtu

- Filetage métrique ISO normalisé DIN 13
- DIN 352
- Acier rapide-E
- Type N
- Forme C (2-3 filets)
- Goujure à 15° à droite
- Tolérance ISO 2 6H
- Trou borgne et débouchant

Valeurs de coupe

Acier < 850 N
 Acier < 1000 N
 Aluminium, métaux et alliages non-ferreux
 Cuivre, laiton, bronze

recommandé
 recommandé
 adapté sous réserve
 adapté sous réserve



| | | | | |
|---|---------|-------|-----|----------|
| M | DIN 352 | HSS-E | N | ISO 2 6H |
| | | 60° | 15° | ≤ 3xd |

| Filetage | Pas mm | Longueur totale mm | Ø de queue mm | Carré de la queue mm | Ø d'avant-trou mm | Réf. | Prix €/pièce | Q min. cde pièce |
|----------|--------|--------------------|---------------|----------------------|-------------------|------------|--------------|------------------|
| M3 | 0,5 | 40 | 3,5 | 2,7 | 2,5 | 4214403010 | 3,95 | 1 |
| M4 | 0,7 | 45 | 4,5 | 3,4 | 3,3 | 4214403013 | 3,95 | 1 |
| M5 | 0,8 | 50 | 6 | 4,9 | 4,2 | 4214403016 | 4,21 | 1 |
| M6 | 1 | 50 | 6 | 4,9 | 5 | 4214403019 | 4,36 | 1 |
| M8 | 1,25 | 56 | 6 | 4,9 | 6,8 | 4214403022 | 5,79 | 1 |
| M10 | 1,5 | 70 | 7 | 5,5 | 8,5 | 4214403025 | 7,47 | 1 |
| M12 | 1,75 | 75 | 9 | 7 | 10,2 | 4214403028 | 9,76 | 1 |
| M16 | 2 | 80 | 12 | 9 | 14 | 4214403031 | 51,88 | 1 |

(000G)



Taraut ébaucheur/finisseur NPT, non revêtu

- Filetage gaz NPT
- Norme d'usine
- Acier rapide-E
- Type N
- Forme C (2-3 filets)
- Goujure droite
- Trou borgne et débouchant
- Pour filetage NPT ANSI/ASME B 1.20, cône 1:16

Valeurs de coupe
 Acier < 850 N
 Acier < 1000 N
 Aluminium, métaux et alliages non-ferreux
 Cuivre, laiton, bronze

recommandé
 recommandé
 adapté sous réserve
 adapté sous réserve

forum
 Professional Solutions



| Filetage | Ø nominal du filetage | Filets par pouce | Longueur totale | Ø de queue | Carré de la queue | Ø d'avant-trou | Réf. | Prix | Q min. cde |
|----------|-----------------------|------------------|-----------------|------------|-------------------|----------------|------------|---------|------------|
| pouces | mm | pouces | mm | mm | mm | mm | | €/pièce | pièce |
| NPT 1/16 | 8,19 | 27 | 56 | 6 | 4,9 | 6,3 | 4214405010 | 21,21 | 1 |
| NPT 1/8 | 10,62 | 27 | 63 | 7 | 5,5 | 8,5 | 4214405013 | 25,06 | 1 |
| NPT 1/4 | 14,14 | 18 | 63 | 11 | 9 | 11,1 | 4214405016 | 31,67 | 1 |
| NPT 3/8 | 17,57 | 18 | 70 | 12 | 9 | 14,5 | 4214405019 | 37,35 | 1 |
| NPT 1/2 | 21,9 | 14 | 80 | 16 | 12 | 17,7 | 4214405022 | 50,89 | 1 |
| NPT 3/4 | 27,23 | 14 | 100 | 20 | 16 | 23 | 4214405025 | 68,60 | 1 |
| NPT 1 | 34,18 | 11,5 | 110 | 25 | 20 | 29 | 4214405028 | 96,06 | 1 |

(000G)

Taraut machine pour trous débouchants, non revêtu

- Filetage métrique ISO DIN 13
- Acier rapide-E
- Forme B avec entrée GUN (3,5-5 filets)
- Goujure droite
- Tolérance ISO 2 6H
- Trou débouchant

Valeurs de coupe
 Acier < 850 N 12
 Acier < 1000 N 9
 Fonte 10
 Air adapté sous réserve
 Huile recommandée
 Émulsion recommandée

forum
 Professional Solutions

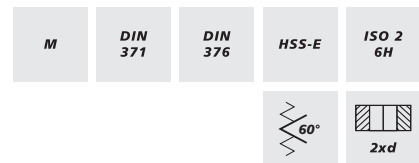

| Filetage | Pas | Longueur totale | Ø de queue | Carré de la queue | Ø d'avant-trou | Réf. | Prix | Q min. cde |
|----------|------|-----------------|------------|-------------------|----------------|------------|---------|------------|
| | mm | mm | mm | mm | mm | | €/pièce | pièce |
| M3 | 0,5 | 56 | 3,5 | 2,7 | 2,5 | 4214404010 | 9,03 | 1 |
| M4 | 0,7 | 63 | 4,5 | 3,4 | 3,3 | 4214404013 | 9,03 | 1 |
| M5 | 0,8 | 70 | 6 | 4,9 | 4,2 | 4214404016 | 9,40 | 1 |
| M6 | 1 | 80 | 4,5 | 3,4 | 5 | 4214404070 | 13,39 | 1 |
| M6 | 1 | 80 | 6 | 4,9 | 5 | 4214404019 | 9,40 | 1 |
| M8 | 1,25 | 90 | 4,9 | 4,9 | 6,8 | 4214404073 | 17,99 | 1 |
| M8 | 1,25 | 90 | 8 | 6,2 | 6,8 | 4214404022 | 11,69 | 1 |
| M10 | 1,5 | 100 | 10 | 8 | 8,5 | 4214404025 | 13,91 | 1 |
| M10 | 1,5 | 100 | 7 | 5,5 | 8,5 | 4214404076 | 20,93 | 1 |
| M12 | 1,75 | 110 | 9 | 7 | 10,2 | 4214404079 | 22,55 | 1 |
| M14 | 2 | 110 | 11 | 9 | 12 | 4214404082 | 29,96 | 1 |
| M16 | 2 | 110 | 12 | 9 | 14 | 4214404085 | 37,71 | 1 |
| M18 | 2,5 | 125 | 14 | 11 | 15,5 | 4214404088 | 52,94 | 1 |
| M20 | 2,5 | 140 | 16 | 12 | 17,5 | 4214404091 | 58,69 | 1 |
| M22 | 2,5 | 140 | 18 | 14,5 | 19,5 | 4214404094 | 80,42 | 1 |
| M24 | 3 | 160 | 18 | 14,5 | 21 | 4214404097 | 84,69 | 1 |
| M27 | 3 | 160 | 20 | 16 | 24 | 4214404100 | 135,30 | 1 |
| M30 | 3,5 | 180 | 22 | 18 | 26,5 | 4214404103 | 163,84 | 1 |

(000G)

Taraud machine pour trous débouchants, revêtement TiN

- Filetage métrique ISO DIN 13
- Acier rapide-E
- Forme B avec entrée GUN (3,5–5 filets)
- Goujure droite
- Tolérance ISO 2 6H
- Trou débouchant

| | |
|---|---------------------|
| Valeurs de coupe | |
| Acier < 850 N | 20 |
| Acier < 1000 N | 20 |
| Fonte | 15 |
| Aluminium, métaux et alliages non-ferreux | 25 |
| Air | adapté sous réserve |
| Huile | recommandée |
| Émulsion | recommandée |



| | | | | |
|---|---------|---------|-------|----------|
| M | DIN 371 | DIN 376 | HSS-E | ISO 2 6H |
|---|---------|---------|-------|----------|

| | |
|-----|-----|
| 60° | 2xd |
|-----|-----|



| Filetage | Pas | Longueur totale | Ø de queue | Carré de la queue | Ø d'avant-trou | Norme | Réf. | Prix | Q min. cde |
|----------|------|-----------------|------------|-------------------|----------------|-----------|------------|---------|------------|
| | mm | mm | mm | mm | mm | | | €/pièce | pièce |
| M3 | 0,5 | 56 | 3,5 | 2,7 | 2,5 | DIN 371 B | 4214404040 | 14,32 | 1 |
| M4 | 0,7 | 63 | 4,5 | 3,4 | 3,3 | DIN 371 B | 4214404043 | 14,32 | 1 |
| M5 | 0,8 | 70 | 6 | 4,9 | 4,2 | DIN 371 B | 4214404046 | 15,12 | 1 |
| M6 | 1 | 80 | 6 | 4,9 | 5 | DIN 371 B | 4214404049 | 15,12 | 1 |
| M8 | 1,25 | 90 | 8 | 6,2 | 6,8 | DIN 371 B | 4214404052 | 17,82 | 1 |
| M10 | 1,5 | 100 | 10 | 8,0 | 8,5 | DIN 371 B | 4214404056 | 22,31 | 1 |
| M12 | 1,75 | 110 | 9 | 7 | 10,2 | DIN 376 B | 4214404130 | 30,97 | 1 |
| M16 | 2 | 110 | 12 | 9 | 14 | DIN 376 B | 4214404133 | 52,40 | 1 |
| M20 | 2,5 | 140 | 16 | 12 | 17,5 | DIN 376 B | 4214404136 | 78,06 | 1 |

(000G)

Taraud machine pour trous borgnes, non revêtu

- Filetage métrique ISO DIN 13
- Acier rapide-E
- Forme C (2–3 filets)
- Spirale à droite 40°
- Tolérance ISO 2 6H
- 2 x D trou borgne

| | |
|-------------------------|---------------------|
| Valeurs de coupe | |
| Acier < 850 N | 12 |
| Acier < 1000 N | 9 |
| Fonte | 10 |
| Air | adapté sous réserve |
| Huile | recommandée |
| Émulsion | recommandée |



| | | | | |
|---|-------|---------|---------|----------|
| M | HSS-E | DIN 371 | DIN 376 | ISO 2 6H |
|---|-------|---------|---------|----------|

| | |
|-----|-------|
| 60° | ≤ 2xd |
|-----|-------|



| Filetage | Pas | Longueur totale | Ø de queue | Carré de la queue | Ø d'avant-trou | Norme | Réf. | Prix | Q min. cde |
|----------|------|-----------------|------------|-------------------|----------------|-----------|------------|---------|------------|
| | mm | mm | mm | mm | mm | | | €/pièce | pièce |
| M3 | 0,5 | 56 | 3,5 | 2,7 | 2,5 | DIN 371 C | 4214404150 | 9,03 | 1 |
| M4 | 0,7 | 63 | 4,5 | 3,4 | 3,3 | DIN 371 C | 4214404153 | 9,03 | 1 |
| M5 | 0,8 | 70 | 6 | 4,9 | 4,2 | DIN 371 C | 4214404156 | 9,40 | 1 |
| M6 | 1 | 80 | 6 | 4,9 | 5 | DIN 371 C | 4214404159 | 9,40 | 1 |
| M7 | 1 | 80 | 7 | 4,9 | 6 | DIN 371 C | 4214404162 | 18,38 | 1 |
| M8 | 1,25 | 90 | 8 | 6,2 | 6,8 | DIN 371 C | 4214404165 | 10,89 | 1 |
| M10 | 1,5 | 100 | 10 | 8 | 8,5 | DIN 371 C | 4214404168 | 14,73 | 1 |
| M12 | 1,75 | 110 | 9 | 7 | 10,2 | DIN 376 C | 4214404220 | 21,04 | 1 |
| M14 | 2 | 110 | 11 | 9 | 14 | DIN 376 C | 4214404221 | 29,96 | 1 |
| M16 | 2 | 110 | 12 | 9 | 14 | DIN 376 C | 4214404223 | 37,71 | 1 |
| M20 | 2,5 | 140 | 16 | 12 | 17,5 | DIN 376 C | 4214404226 | 58,69 | 1 |
| M24 | 3 | 160 | 18 | 14,5 | 21 | DIN 376 C | 4214404229 | 84,69 | 1 |
| M27 | 3 | 160 | 20 | 16 | 24 | DIN 376 C | 4214404232 | 139,02 | 1 |
| M30 | 3,5 | 180 | 22 | 18 | 26,5 | DIN 376 C | 4214404235 | 163,84 | 1 |

(000G)

Taraut machine pour trous borgnes, revêtement TiN

- Filetage métrique ISO DIN 13
- Acier rapide-E
- Forme C (2-3 filets)
- Spirale à droite 40°
- Tolérance ISO 2 6H
- 2 x D trou borgne

Valeurs de coupe

| | |
|----------------|---------------------|
| Acier < 850 N | 15 |
| Acier < 1000 N | 10 |
| Fonte | 15 |
| Air | adapté sous réserve |
| Huile | recommandée |
| Émulsion | recommandée |

forum
Professional Solutions



| Filetage | Pas | Longueur totale | Ø de queue | Carré de la queue | Ø d'avant-trou | Norme | Réf. | Prix | Q min. cde |
|----------|------|-----------------|------------|-------------------|----------------|-----------|------------|---------|------------|
| | mm | mm | mm | mm | mm | | | €/pièce | pièce |
| M3 | 0,5 | 56 | 3,5 | 2,7 | 2,5 | DIN 371 C | 4214404190 | 14,21 | 1 |
| M4 | 0,7 | 63 | 4,5 | 3,4 | 3,3 | DIN 371 C | 4214404193 | 14,21 | 1 |
| M5 | 0,8 | 70 | 6 | 4,9 | 4,2 | DIN 371 C | 4214404196 | 15,12 | 1 |
| M6 | 1 | 80 | 6 | 4,9 | 5 | DIN 371 C | 4214404199 | 15,12 | 1 |
| M8 | 1,25 | 90 | 8 | 6,2 | 6,8 | DIN 371 C | 4214404202 | 18,68 | 1 |
| M10 | 1,5 | 100 | 10 | 8 | 8,5 | DIN 371 C | 4214404205 | 22,31 | 1 |
| M12 | 1,75 | 110 | 9 | 7 | 10,2 | DIN 376 C | 4214404250 | 30,97 | 1 |
| M14 | 2 | 110 | 11 | 9 | 12 | DIN 376 C | 4214404253 | 50,67 | 1 |
| M16 | 2 | 110 | 12 | 9 | 14 | DIN 376 C | 4214404256 | 50,67 | 1 |
| M20 | 2,5 | 140 | 16 | 12 | 17,5 | DIN 376 C | 4214404258 | 78,06 | 1 |

(000G)

Taraut machine pour trous débouchants, traité à la vapeur

- Filetage métrique ISO DIN 13
- Acier rapide-E
- Forme B avec entrée GUN (3,5-5 filets)
- Goujure droite
- Tolérance ISO 2 6H
- 2 x D trou débouchant

Valeurs de coupe

| | |
|------------------------------------|---------------------|
| Acier < 1400 N | 8 |
| INOX | 6 |
| Ti, alliages Ti et aciers spéciaux | 5 |
| Air | adapté sous réserve |
| Huile | recommandée |
| Émulsion | recommandée |

forum
Professional Solutions

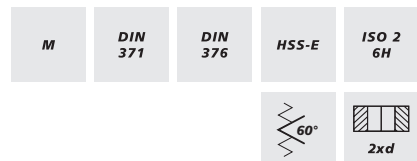

| Filetage | Pas | Longueur totale | Ø de queue | Carré de la queue | Ø d'avant-trou | Norme | Réf. | Prix | Q min. cde |
|----------|------|-----------------|------------|-------------------|----------------|-----------|------------|---------|------------|
| | mm | mm | mm | mm | mm | | | €/pièce | pièce |
| M3 | 0,5 | 56 | 3,5 | 2,7 | 2,5 | DIN 371 B | 4214404270 | 10,78 | 1 |
| M4 | 0,7 | 63 | 4,5 | 3,4 | 3,3 | DIN 371 B | 4214404273 | 10,78 | 1 |
| M5 | 0,8 | 70 | 6 | 4,9 | 4,2 | DIN 371 B | 4214404276 | 11,40 | 1 |
| M6 | 1 | 80 | 6 | 4,9 | 5 | DIN 371 B | 4214404279 | 11,40 | 1 |
| M8 | 1,25 | 90 | 8 | 6,2 | 6,8 | DIN 371 B | 4214404282 | 13,80 | 1 |
| M10 | 1,5 | 100 | 10 | 8 | 8,5 | DIN 371 B | 4214404285 | 16,68 | 1 |

(000G)

Taraud machine pour trous débouchants, revêtement TiN

- Filetage métrique ISO DIN 13
- Acier rapide-E
- Forme B avec entrée GUN (3,5–5 filets)
- Goujure droite
- Tolérance ISO 2 6H
- 2 x D trou débouchant

| | |
|------------------------------------|---------------------|
| Valeurs de coupe | |
| Acier < 1400 N | 8 |
| INOX | 6 |
| Ti, alliages Ti et aciers spéciaux | 5 |
| Air | adapté sous réserve |
| Huile | recommandée |
| Émulsion | recommandée |



| | | | | |
|---|---------|---------|-------|----------|
| M | DIN 371 | DIN 376 | HSS-E | ISO 2 6H |
| | | | | 60° |
| | | | | 2xd |



| Filetage | Pas | Longueur totale | Ø de queue | Carré de la queue | Ø d'avant-trou | Norme | Réf. | Prix | Q min. cde |
|----------|------|-----------------|------------|-------------------|----------------|-----------|------------|---------|------------|
| | mm | mm | mm | mm | mm | | | €/pièce | pièce |
| M3 | 0,5 | 56 | 3,5 | 2,7 | 2,5 | DIN 371 B | 4214404320 | 15,51 | 1 |
| M4 | 0,7 | 63 | 4,5 | 3,4 | 3,3 | DIN 371 B | 4214404323 | 15,51 | 1 |
| M5 | 0,8 | 70 | 6 | 4,9 | 4,2 | DIN 371 B | 4214404326 | 16,50 | 1 |
| M6 | 1 | 80 | 6 | 4,9 | 5 | DIN 371 B | 4214404329 | 16,50 | 1 |
| M8 | 1,25 | 90 | 8 | 6,2 | 6,8 | DIN 371 B | 4214404332 | 20,28 | 1 |
| M10 | 1,5 | 100 | 10 | 8 | 8,5 | DIN 371 B | 4214404335 | 28,66 | 1 |

(000G)

Taraud machine pour trous débouchants, non revêtu

- Filetage à pas fin métrique ISO DIN 13
- DIN 374 Forme B avec entrée GUN (3,5–5 filets)
- Acier rapide-E
- Goujure droite
- Tolérance ISO 2 6H
- 2 x D trou débouchant

| | |
|-------------------------|---------------------|
| Valeurs de coupe | |
| Acier < 850 N | 12 |
| Fonte | 8 |
| Air | adapté sous réserve |
| Huile | recommandée |
| Émulsion | recommandée |



| | | | | |
|----|---------|-------|----------|-----|
| MF | DIN 374 | HSS-E | ISO 2 6H | 60° |
| | | | | 2xd |



| Filetage | Longueur totale | Ø de queue | Carré de la queue | Ø d'avant-trou | Réf. | Prix | Q min. cde |
|------------|-----------------|------------|-------------------|----------------|------------|---------|------------|
| | mm | mm | mm | mm | | €/pièce | pièce |
| M3 x 0,35 | 56 | 3,5 | 2,7 | 2,7 | 4214404730 | 21,66 | 1 |
| M4 x 0,5 | 63 | 4,5 | 3,4 | 3,5 | 4214404733 | 15,72 | 1 |
| M5 x 0,5 | 70 | 6 | 4,9 | 4,5 | 4214404736 | 16,05 | 1 |
| M6 x 0,5 | 80 | 6 | 4,9 | 5,5 | 4214404739 | 15,88 | 1 |
| M6 x 0,75 | 80 | 6 | 4,9 | 5,3 | 4214404742 | 15,88 | 1 |
| M8 x 0,75 | 90 | 6 | 4,9 | 7,3 | 4214404745 | 24,04 | 1 |
| M8 x 1 | 90 | 6 | 4,9 | 7 | 4214404748 | 17,11 | 1 |
| M10 x 0,75 | 90 | 7 | 5,5 | 9,3 | 4214404751 | 25,34 | 1 |
| M10 x 1 | 90 | 7 | 5,5 | 9 | 4214404754 | 19,98 | 1 |
| M10 x 1,25 | 100 | 7 | 5,5 | 8,8 | 4214404757 | 27,84 | 1 |
| M12 x 1 | 100 | 9 | 7 | 11 | 4214404760 | 23,26 | 1 |
| M12 x 1,25 | 100 | 9 | 7 | 10,8 | 4214404763 | 24,58 | 1 |
| M12 x 1,5 | 100 | 9 | 7 | 10,5 | 4214404766 | 22,46 | 1 |
| M14 x 1 | 100 | 11 | 9 | 13 | 4214404769 | 28,73 | 1 |
| M14 x 1,25 | 100 | 11 | 9 | 12,8 | 4214404772 | 41,43 | 1 |
| M14 x 1,5 | 100 | 11 | 9 | 12,5 | 4214404775 | 27,32 | 1 |
| M16 x 1 | 100 | 12 | 9 | 15 | 4214404778 | 37,97 | 1 |
| M16 x 1,5 | 100 | 12 | 12 | 14,5 | 4214404781 | 35,12 | 1 |
| M18 x 1,5 | 110 | 14 | 11 | 16,5 | 4214404784 | 45,51 | 1 |
| M20 x 1 | 125 | 16 | 12 | 19 | 4214404787 | 59,12 | 1 |
| M20 x 1,5 | 125 | 16 | 12 | 18,5 | 4214404790 | 57,26 | 1 |
| M22 x 1 | 125 | 18 | 18 | 21 | 4214404793 | 85,34 | 1 |
| M22 x 1,5 | 125 | 18 | 14,5 | 20,5 | 4214404796 | 73,57 | 1 |
| M24 x 1 | 140 | 18 | 18 | 23 | 4214404799 | 104,82 | 1 |
| M24 x 1,5 | 140 | 18 | 14,5 | 22,5 | 4214404802 | 87,98 | 1 |
| M27 x 1,5 | 140 | 20 | 16 | 25,5 | 4214404805 | 119,30 | 1 |
| M28 x 1,5 | 140 | 20 | 16 | 26,5 | 4214404808 | 132,02 | 1 |
| M30 x 1,5 | 150 | 22 | 18 | 28,5 | 4214404811 | 134,74 | 1 |

(000G)

Taraut machine pour trous borgnes, traité à la vapeur

- Filetage métrique ISO DIN 13
- Acier rapide-E
- Forme C (2-3 filets)
- Spirale à droite 40°
- Tolérance ISO 2 6H
- 2 x D trou borgne

Valeurs de coupe

| | |
|------------------------------------|---------------------|
| Acier < 1400 N | 10 |
| INOX | 6 |
| Ti, alliages Ti et aciers spéciaux | 5 |
| Air | adapté sous réserve |
| Huile | recommandée |
| Émulsion | recommandée |

forum
Professional Solutions

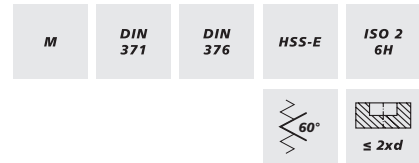

| Filetage | Pas | Longueur totale | Ø de queue | Carré de la queue | Ø d'avant-trou | Norme | Réf. | Prix | Q min. cde |
|----------|------|-----------------|------------|-------------------|----------------|-----------|------------|---------|------------|
| | mm | mm | mm | mm | mm | | | €/pièce | pièce |
| M3 | 0,5 | 56 | 3,5 | 2,7 | 2,5 | DIN 371 C | 4214404360 | 10,37 | 1 |
| M4 | 0,7 | 63 | 4,5 | 3,4 | 3,3 | DIN 371 C | 4214404363 | 10,37 | 1 |
| M5 | 0,8 | 70 | 6 | 4,9 | 4,2 | DIN 371 C | 4214404366 | 10,76 | 1 |
| M6 | 1 | 80 | 6 | 4,9 | 5 | DIN 371 C | 4214404369 | 10,76 | 1 |
| M8 | 1,25 | 90 | 8 | 6,2 | 6,8 | DIN 371 C | 4214404372 | 13,80 | 1 |
| M10 | 1,5 | 100 | 10 | 8 | 8,5 | DIN 371 C | 4214404375 | 16,68 | 1 |

(000G)

Taraut machine pour trous borgnes, revêtement TiN

- Filetage métrique ISO DIN 13
- Acier rapide-E
- Forme C (2-3 filets)
- Spirale à droite 40°
- Tolérance ISO 2 6H
- 2 x D trou borgne

Valeurs de coupe

| | |
|------------------------------------|---------------------|
| Acier < 1400 N | 10 |
| INOX | 6 |
| Ti, alliages Ti et aciers spéciaux | 5 |
| Air | adapté sous réserve |
| Huile | recommandée |
| Émulsion | recommandée |

forum
Professional Solutions

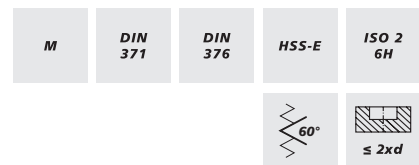

| Filetage | Pas | Longueur totale | Ø de queue | Carré de la queue | Ø d'avant-trou | Norme | Réf. | Prix | Q min. cde |
|----------|------|-----------------|------------|-------------------|----------------|-----------|------------|---------|------------|
| | mm | mm | mm | mm | mm | | | €/pièce | pièce |
| M3 | 0,5 | 56 | 3,5 | 2,7 | 2,5 | DIN 371 C | 4214404382 | 15,55 | 1 |
| M4 | 0,7 | 63 | 4,5 | 3,4 | 3,3 | DIN 371 C | 4214404385 | 15,55 | 1 |
| M5 | 0,8 | 70 | 6 | 4,9 | 4,2 | DIN 371 C | 4214404388 | 15,85 | 1 |
| M6 | 1 | 80 | 6 | 4,9 | 5 | DIN 371 C | 4214404391 | 15,85 | 1 |
| M8 | 1,25 | 90 | 8 | 6,2 | 6,8 | DIN 371 C | 4214404394 | 18,34 | 1 |
| M10 | 1,5 | 100 | 10 | 8 | 8,5 | DIN 371 C | 4214404397 | 24,17 | 1 |

(000G)

Taraud machine pour trous borgnes, non revêtu

- Filetage à pas fin métrique ISO DIN 13
 - DIN 374 Forme C (2–3 filets)
 - Acier rapide-E
 - Spirale à droite 40°
 - Tolérance ISO 2 6H
 - 2 x D trou borgne
- Valeurs de coupe**
- Acier < 850 N 12
 Fonte 8
 Air adapté sous réserve
 Huile recommandée
 Émulsion recommandée



| Filetage | Longueur totale mm | Ø de queue mm | Carré de la queue mm | Ø d'avant-trou mm | Réf. | Prix €/pièce | Q min. cde pièce |
|------------|-----------------------|------------------|-------------------------|----------------------|------------|-----------------|---------------------|
| M4 x 0,5 | 63 | 4,5 | 3,4 | 3,5 | 4214404830 | 15,72 | 1 |
| M5 x 0,5 | 70 | 6 | 4,9 | 4,5 | 4214404833 | 16,05 | 1 |
| M6 x 0,5 | 80 | 6 | 4,9 | 5,5 | 4214404836 | 24,71 | 1 |
| M6 x 0,75 | 80 | 6 | 4,9 | 5,2 | 4214404839 | 21,73 | 1 |
| M8 x 0,75 | 90 | 6 | 4,9 | 7,2 | 4214404842 | 26,83 | 1 |
| M8 x 1 | 90 | 6 | 4,9 | 7 | 4214404845 | 22,08 | 1 |
| M10 x 0,75 | 90 | 7 | 5,5 | 9,2 | 4214404848 | 39,48 | 1 |
| M10 x 1 | 90 | 7 | 5,5 | 9 | 4214404851 | 27,43 | 1 |
| M10 x 1,25 | 90 | 7 | 5,5 | 8,8 | 4214404854 | 28,60 | 1 |
| M12 x 1 | 100 | 9 | 7 | 11 | 4214404857 | 34,06 | 1 |
| M12 x 1,25 | 100 | 9 | 7 | 10,8 | 4214404860 | 36,57 | 1 |
| M12 x 1,5 | 100 | 9 | 7 | 10,5 | 4214404863 | 30,46 | 1 |
| M14 x 1 | 100 | 11 | 9 | 13 | 4214404866 | 43,07 | 1 |
| M14 x 1,25 | 100 | 11 | 9 | 12,8 | 4214404869 | 43,07 | 1 |
| M14 x 1,5 | 100 | 11 | 9 | 12,5 | 4214404872 | 37,61 | 1 |
| M16 x 1 | 100 | 12 | 12 | 15 | 4214404875 | 47,91 | 1 |
| M16 x 1,5 | 100 | 12 | 12 | 14,5 | 4214404878 | 41,49 | 1 |
| M18 x 1,5 | 110 | 14 | 11 | 16,5 | 4214404881 | 56,20 | 1 |
| M20 x 1 | 125 | 16 | 12 | 19 | 4214404884 | 64,52 | 1 |
| M20 x 1,5 | 125 | 16 | 12 | 18,5 | 4214404887 | 69,40 | 1 |
| M22 x 1,5 | 125 | 18 | 14,5 | 20,5 | 4214404890 | 78,19 | 1 |
| M24 x 1,5 | 140 | 18 | 14,5 | 22,5 | 4214404893 | 89,99 | 1 |
| M27 x 2 | 140 | 18 | 14,5 | 25 | 4214404896 | 132,02 | 1 |
| M30 x 1,5 | 150 | 22 | 18 | 28,5 | 4214404899 | 134,74 | 1 |

(000G)



Taraud machine pour trous débouchants, revêtement TiN

- Pour filetage gaz DIN ISO 228 (DIN 259)
 - Acier rapide-E
 - DIN 5156 Forme B avec entrée GUN (3,5–5 filets)
 - Goujure droite
 - 2 x D trou débouchant
- Valeurs de coupe**
- Acier < 850 N 15
 Acier < 1000 N 10
 INOX 5
 Aluminium, métaux et alliages non-ferreux 20
 Air adapté sous réserve
 Huile recommandée
 Émulsion recommandée



| Filetage pouces | Longueur totale mm | Ø de queue mm | Carré de la queue mm | Ø d'avant-trou mm | Réf. | Prix €/pièce | Q min. cde pièce |
|--------------------|-----------------------|------------------|-------------------------|----------------------|------------|-----------------|---------------------|
| G 1/8 | 90 | 7 | 5,5 | 8,7 | 4214404910 | 28,25 | 1 |
| G 1/4 | 100 | 11 | 9 | 11,8 | 4214404913 | 44,82 | 1 |
| G 3/8 | 100 | 12 | 9 | 15,3 | 4214404916 | 51,00 | 1 |
| G 1/2 | 125 | 16 | 12 | 19 | 4214404919 | 72,49 | 1 |
| G 5/8 | 125 | 18 | 14,5 | 21 | 4214404922 | 83,92 | 1 |
| G 3/4 | 140 | 20 | 16 | 24,5 | 4214404925 | 136,43 | 1 |
| G 1 | 160 | 25 | 20 | 30,8 | 4214404928 | 203,49 | 1 |

(000G)



Taraut machine pour trous borgnes, revêtement TiN

- Pour filetage gaz DIN ISO 228 (DIN 259)
- Acier rapide-E
- DIN 5156 Forme C (2-3 filets)
- Spirale à droite 40°
- 2 x D trou borgne

| Valeurs de coupe | |
|---|---------------------|
| Acier < 850 N | 15 |
| Acier < 1000 N | 10 |
| INOX | 5 |
| Aluminium, métaux et alliages non-ferreux | 20 |
| Air | adapté sous réserve |
| Huile | recommandée |
| Émulsion | recommandée |

forum
Professional Solutions



| Filetage pouces | Longueur totale mm | Ø de queue mm | Carré de la queue mm | Ø d'avant-trou mm | Réf. | Prix €/pièce | Q min. cde pièce |
|--------------------|-----------------------|------------------|-------------------------|----------------------|------------|-----------------|---------------------|
| G 1/8 | 90 | 7 | 5,5 | 8,7 | 4214404940 | 30,76 | 1 |
| G 1/4 | 100 | 11 | 9 | 11,8 | 4214404943 | 48,77 | 1 |
| G 3/8 | 100 | 12 | 9 | 15,3 | 4214404946 | 55,47 | 1 |
| G 1/2 | 125 | 16 | 12 | 19 | 4214404949 | 78,67 | 1 |
| G 5/8 | 125 | 18 | 14,5 | 21 | 4214404952 | 90,09 | 1 |
| G 3/4 | 140 | 20 | 16 | 24,5 | 4214404955 | 142,60 | 1 |
| G 7/8 | 150 | 22 | 18 | 28,3 | 4214404958 | 180,66 | 1 |
| G 1 | 160 | 25 | 20 | 30,8 | 4214404961 | 222,09 | 1 |

(000G)

Jeu d'outils de taraudage, non revêtus

- Filetage métrique ISO DIN 13
- Acier rapide
- Goujure droite
- Type N
- DIN 352
- Trous borgnes et débouchants

| Valeurs de coupe | |
|---|----------------------|
| Acier < 850 N | recommandés |
| Acier < 1000 N | recommandés |
| Acier < 1400 N | adaptés |
| Acier < 42 HRC | adaptés sous réserve |
| Fonte | adaptés |
| Aluminium, métaux et alliages non-ferreux | recommandés |
| Huile | recommandée |

forum
Professional Solutions



Livraison : dans un coffret en plastique.

| Contenu | Réf. | Prix €/jeu | Q min. cde jeu |
|---|------------|---------------|-------------------|
| Contenu de chaque jeu de 3 tarauds M3; M4; M5; M6; M8; M10; M12 | 4214453050 | 50,09 | 1 |

(000E)

Jeu d'outils de taraudage, non revêtus

- Acier rapide
- Type N
- Trous borgnes et débouchants
- Filetage métrique ISO DIN 13

Livraison : dans un coffret en plastique.

Contenu :

1 jeu de tarauds à main en acier rapide, 3 pièces par jeu, DIN 352, M3; 4; 5; 6; 8; 10; 12.
 1 foret hélicoïdal pour avant-trous de taraudage en acier rapide, DIN 338 RN, Ø 2,5; 3,3; 4,2; 5; 6,8; 8,5; 10,2 mm par jeu
 1 tourne-à-gauche réglable, DIN 1814, taille 1-1/2

Valeurs de coupe

Acier < 850 N recommandés
 Acier < 1000 N recommandés
 Acier < 1400 N adaptés
 Acier < 42 HRC adaptés sous réserve
 Fonte adaptés
 Aluminium, métaux et alliages non-ferreux recommandés
 Huile recommandée



| | | | | |
|-----|---|----------|---------|----------|
| HSS | N | DIN 352 | DIN 338 | DIN 1814 |
| | M | ISO 2 6H | 60° | |



| Taille | Réf. | Prix €/jeu | Q min. cde jeu |
|----------------------|------------|---------------|----------------------|
| M3 - M12 (29 pièces) | 4214453060 | 79,49 | 1 |

(000E)

Jeu d'outils de taraudage, non revêtus

- Acier rapide
- Type N
- Tolérance ISO2 6H
- Trous débouchants et borgnes
- Filetage métrique ISO DIN 13

Livraison : dans un coffret métallique.

Contenu :

1 jeu de 3 tarauds à main DIN 352, en acier rapide, M3; 4; 5; 6; 8; 10; 12; 14; 16; 18; 20 par jeu
 1 filière DIN EN 22568, M3; 4; 5; 6; 8; 10; 12; 14; 16; 18; 20 par jeu
 1 porte-filières DIN 225, 20 x 5; 20 x 7; 25 x 9; 30 x 11; 38 x 14; 45 x 18 mm par jeu
 1 tourne-à-gauche réglable DIN 1814 de chaque taille 1; 3
 1 tournevis 4,5 mm
 1 calibre de filetage, métrique

Valeurs de coupe

Acier < 850 N recommandés
 Acier < 1000 N recommandés
 Acier < 1400 N adaptés
 Acier < 42 HRC adaptés
 INOX adaptés
 Ti, alliages Ti et aciers spéciaux adaptés sous réserve
 Fonte adaptés
 Aluminium, métaux et alliages non-ferreux recommandés
 Cuivre, laiton, bronze recommandés
 Huile recommandée



| | | | | |
|-----|---------|----------|---------|----------|
| HSS | N | ISO 2 6H | DIN 352 | EN 22568 |
| | DIN 225 | DIN 1814 | M | 60° |

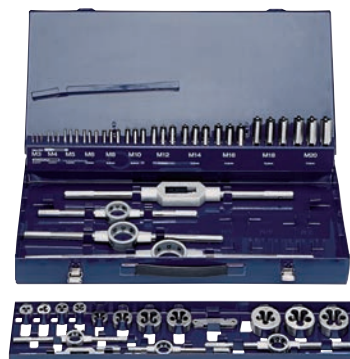

| Taille | Réf. | Prix €/jeu | Q min. cde jeu |
|--------------------|------------|---------------|----------------------|
| M3-M20 (52 pièces) | 4214453070 | 250,31 | 1 |

(000E)

Jeu d'outils de taraudage, non revêtus

- Filetage métrique ISO DIN 13
- Acier rapide
- Type N
- DIN 225
- DIN 338
- DIN 352
- DIN 1814
- EN 22568
- Tolérance ISO 2 6H
- Trous débouchants et borgnes

Livraison : dans un coffret métallique.

Contenu :

- 1 jeu de 3 tarauds à main DIN 352, en acier rapide, M3; 4; 5; 6; 8; 10; 12 par jeu
- 1 foret hélicoïdal pour avant-trous DIN 338 RN, type 1007, en acier rapide, de chaque Ø 2,5; 3,3; 4,2; 5,0; 6,8; 8,5; 10,2 mm
- 1 filière DIN EN 22 568, en acier rapide, M3; 4; 5; 6; 8; 10; 12 par jeu
- 1 porte-filières DIN 225, 20 x 5 mm, 20 x 7 mm, 25 x 9 mm, 30 x 11 mm, 38 x 14 mm par jeu
- 1 tourne-à-gauche réglable DIN 1814, taille 1 et taille 2 par jeu
- 1 tournevis 4,5 mm
- 1 calibre de filetage métrique

Valeurs de coupe

Acier < 850 N
 Acier < 1000 N
 Acier < 1400 N
 Acier < 42 HRC
 INOX
 Ti, alliages Ti et aciers spéciaux
 Fonte
 Aluminium, métaux et alliages non-ferreux
 Cuivre, laiton, bronze
 Huile

recommandés
 recommandés
 adaptés
 adaptés
 adaptés
 adaptés sous réserve
 adaptés
 recommandés
 recommandés
 recommandée

forum
Professional Solutions

| | | | | |
|---------|----------|----------|----------|---------|
| M | HSS | N | DIN 225 | DIN 338 |
| DIN 352 | DIN 1814 | EN 22568 | ISO 2 6H | 60° |



| Taille | Réf. | Prix €/jeu | Q min. cde jeu |
|--------------------|------------|---------------|----------------------|
| M3-M12 (42 pièces) | 4214453080 | 114,88 | 1 |

(000E)

Jeu d'outils de taraudage à main, non revêtus

- Acier rapide
- Type N
- Tolérance ISO 2 6H
- Trous débouchants et borgnes

Livraison : dans un coffret en plastique.

Contenu :

- Tarauds à main en acier rapide, DIN 352 (ébaucheur, intermédiaire, finisseur) M3; M4; M5; M6; M8; M10; M12
- Filières en acier rapide, EN 22568 M3; M4; M5; M6; M8; M10; M12
- Porte-filières, DIN 225 20 x 5; 20 x 7; 25 x 9; 30 x 11; 38 x 14 mm
- Tourne-à-gauche, DIN 1814 taille 1; taille 2
- Forets pour avant-trous en acier rapide, DIN 338 Ø 2,5; 3,3; 4,2; 5,0; 6,8; 8,5; 10,2 mm
- Porte-outils taille 1 (M3-M10)
- Guidages pour filières, DIN 223 M3-M12
- Manuel « Taraudage »

Valeurs de coupe

Acier < 850 N
 Acier < 1000 N
 Acier < 1400 N
 Acier < 42 HRC

recommandés
 recommandés
 adaptés
 adaptés sous réserve

forum
Professional Solutions

| | | | | |
|---------|----------|----------|---------|----------|
| HSS | N | ISO 2 6H | DIN 352 | EN 22568 |
| DIN 225 | DIN 1814 | M | DIN 338 | DIN 223 |

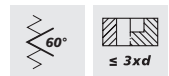

| Quantité | Réf. | Prix €/jeu | Q min. cde jeu |
|-----------|------------|---------------|----------------------|
| 53 pièces | 4214453090 | 169,86 | 1 |

(000G)

Filière, non revêtue

- Filetage métrique normalisé ISO DIN 13
- Acier rapide
- DIN EN 22568
- Tolérance 6g
- Forme fermée, préfondue
- Filetage extérieur avec calibre
- À partir de M3 entrée GUN des deux côtés
- Entrée 1,75 x pas

| Valeurs de coupe | |
|---|----------------------|
| Acier < 850 N | 10 |
| Fonte | 5 |
| Aluminium, métaux et alliages non-ferreux | 18 |
| Cuivre, laiton, bronze | 12 |
| Huile | recommandée |
| Émulsion | adaptée sous réserve |



| Filetage | Pas | Ø extérieur x hauteur mm | Réf. | Prix €/pièce | Q min. cde pièce |
|----------|------|-----------------------------|------------|-----------------|------------------------|
| | mm | | | | |
| M2 | 0,4 | 16 x 5 | 4214601010 | 22,68 | 1 |
| M2,5 | 0,45 | 16 x 5 | 4214601013 | 21,06 | 1 |
| M3 | 0,5 | 20 x 5 | 4214601016 | 17,82 | 1 |
| M4 | 0,7 | 20 x 5 | 4214601019 | 17,82 | 1 |
| M5 | 0,8 | 20 x 7 | 4214601022 | 17,82 | 1 |
| M6 | 1 | 20 x 7 | 4214601025 | 17,82 | 1 |
| M7 | 1 | 25 x 9 | 4214601026 | 31,58 | 1 |
| M8 | 1,25 | 25 x 9 | 4214601028 | 19,48 | 1 |
| M10 | 1,5 | 30 x 11 | 4214601031 | 24,08 | 1 |
| M12 | 1,75 | 38 x 14 | 4214601034 | 31,28 | 1 |
| M14 | 2 | 38 x 14 | 4214601037 | 32,18 | 1 |
| M16 | 2 | 45 x 18 | 4214601040 | 41,88 | 1 |
| M18 | 2,5 | 45 x 18 | 4214601043 | 44,24 | 1 |
| M20 | 2,5 | 45 x 18 | 4214601046 | 44,24 | 1 |
| M22 | 2,5 | 55 x 22 | 4214601049 | 66,23 | 1 |
| M24 | 3 | 55 x 22 | 4214601052 | 66,23 | 1 |
| M27 | 3 | 65 x 25 | 4214601055 | 110,46 | 1 |
| M30 | 3,5 | 65 x 25 | 4214601058 | 110,46 | 1 |

(000G)

Filière, nitrurée

- Filetage métrique normalisé ISO DIN 13
- Acier rapide-E
- DIN EN 22568
- Tolérance 6g
- Forme fermée, préfondue
- Filetage extérieur avec calibre
- À partir de M2 entrée GUN des deux côtés, rodée
- Entrée 2,0 x pas

Valeurs de coupe

| | |
|---|----------------------|
| Acier < 850 N | 9 |
| Acier < 1000 N | 5 |
| INOX | 5 |
| Ti, alliages Ti et aciers spéciaux | 5 |
| Fonte | 5 |
| Aluminium, métaux et alliages non-ferreux | 18 |
| Cuivre, laiton, bronze | 12 |
| Huile | recommandée |
| Émulsion | adaptée sous réserve |

forum
Professional Solutions



| Filetage | Pas | Ø extérieur x hauteur mm | Réf. | Prix €/pièce | Q min. cde pièce |
|----------|------|-----------------------------|------------|-----------------|------------------------|
| | mm | | | | |
| M2 | 0,4 | 16 x 5 | 4214603010 | 54,65 | 1 |
| M2,5 | 0,45 | 16 x 5 | 4214603013 | 49,72 | 1 |
| M3 | 0,5 | 20 x 5 | 4214603016 | 35,70 | 1 |
| M4 | 0,7 | 20 x 5 | 4214603019 | 33,85 | 1 |
| M5 | 0,8 | 20 x 7 | 4214603022 | 31,41 | 1 |
| M6 | 1 | 20 x 7 | 4214603025 | 31,41 | 1 |
| M7 | 1 | 25 x 9 | 4214603026 | 56,35 | 1 |
| M8 | 1,25 | 25 x 9 | 4214603028 | 37,71 | 1 |
| M9 | 1,25 | 25 x 9 | 4214603029 | 151,01 | 1 |
| M10 | 1,5 | 30 x 11 | 4214603031 | 45,12 | 1 |
| M12 | 1,75 | 38 x 14 | 4214603034 | 60,18 | 1 |
| M14 | 2 | 38 x 14 | 4214603037 | 61,80 | 1 |
| M16 | 2 | 45 x 18 | 4214603040 | 80,76 | 1 |
| M18 | 2,5 | 45 x 18 | 4214603043 | 83,05 | 1 |
| M20 | 2,5 | 45 x 18 | 4214603046 | 83,05 | 1 |
| M22 | 2,5 | 55 x 22 | 4214603049 | 124,55 | 1 |
| M24 | 3 | 55 x 22 | 4214603052 | 124,55 | 1 |
| M27 | 3 | 65 x 25 | 4214603055 | 227,64 | 1 |
| M30 | 3,5 | 65 x 25 | 4214603058 | 247,95 | 1 |

(000G)

Jeu de filières, non revêtues

- Filetage métrique normalisé ISO DIN 13
- Acier rapide
- DIN EN 22568
- Tolérance 6g
- Forme fermée, préfondue
- Filetage extérieur avec calibre

Valeurs de coupe

| | |
|---------------|----------------------|
| Acier < 850 N | 9 |
| Huile | recommandée |
| Émulsion | adaptée sous réserve |

forum
Professional Solutions



| Composition du jeu | Réf. | Prix €/jeu | Q min. cde jeu |
|--------------------|------------|---------------|----------------------|
| M3-M12 | 4214601100 | 146,27 | 1 |

(000E)



Jeu de filières, nitrurées

- Filetage métrique normalisé ISO DIN 13
- Acier rapide-E
- DIN EN 22568
- Tolérance 6g
- Forme fermée, préfondue
- Filetage extérieur avec calibre

| | |
|-------------------------|----------------------|
| Valeurs de coupe | |
| Acier < 850 N | 9 |
| Acier < 1000 N | 5 |
| INOX | 5 |
| Huile | recommandée |
| Émulsion | adaptée sous réserve |



| | | | | |
|---|-------|----------|----|-----|
| M | HSS-E | EN 22568 | 6G | 60° |
|---|-------|----------|----|-----|



| Composition du jeu | Réf. | Prix €/jeu | Q min. cde jeu |
|--------------------|------------|------------|----------------|
| M3-M12 | 4214603100 | 255,11 | 1 |

(000E)

Filière, non revêtue

- Filetage métrique ISO gauche DIN 13
- Acier rapide
- DIN EN 22568
- Tolérance 6g
- Forme fermée, préfondue
- À partir de M3 entrée GUN des deux côtés
- Entrée 1,75 x pas
- Filetage extérieur avec calibre

| | |
|---|----------------------|
| Valeurs de coupe | |
| Acier < 850 N | 10 |
| Fonte | 5 |
| Aluminium, métaux et alliages non-ferreux | 18 |
| Cuivre, laiton, bronze | 12 |
| Huile | recommandée |
| Émulsion | adaptée sous réserve |



| | | | | |
|------|----------|----|-----|-----|
| M-LH | EN 22568 | 6G | HSS | 60° |
|------|----------|----|-----|-----|



| Filetage | Pas | Ø extérieur x hauteur | Réf. | Prix €/pièce | Q min. cde pièce |
|----------|------|-----------------------|------------|--------------|------------------|
| | mm | mm | | | |
| M2 | 0,4 | 16 x 5 | 4214604010 | 53,42 | 1 |
| M3 | 0,5 | 20 x 5 | 4214604013 | 39,57 | 1 |
| M4 | 0,7 | 20 x 5 | 4214604016 | 37,52 | 1 |
| M5 | 0,8 | 20 x 7 | 4214604019 | 34,86 | 1 |
| M6 | 1 | 20 x 7 | 4214604022 | 34,86 | 1 |
| M8 | 1,25 | 25 x 9 | 4214604025 | 38,34 | 1 |
| M10 | 1,5 | 30 x 11 | 4214604028 | 46,35 | 1 |
| M12 | 1,75 | 38 x 14 | 4214604031 | 61,30 | 1 |
| M16 | 2 | 45 x 18 | 4214604034 | 80,24 | 1 |
| M20 | 2,5 | 45 x 18 | 4214604037 | 80,24 | 1 |
| M24 | 3 | 55 x 22 | 4214604040 | 116,79 | 1 |

(000G)

Filière 6 pans, non revêtue

- Filetage métrique normalisé ISO DIN 13
- Acier rapide
- DIN 382
- Tolérance 6g
- Filetage extérieur avec calibre
- Pour dimensions de clés normées
- Entrée 1,75 x pas
- Sans entrée GUN

| Valeurs de coupe | |
|---|----------------------|
| Acier < 850 N | 10 |
| Acier < 1000 N | 2 |
| Fonte | 5 |
| Aluminium, métaux et alliages non-ferreux | 18 |
| Cuivre, laiton, bronze | 12 |
| Huile | recommandée |
| Émulsion | adaptée sous réserve |

forum
Professional Solutions



| Filetage | Pas | Cote s/plats x hauteur mm | Réf. | Prix €/pièce | Q min. cde pièce |
|----------|------|------------------------------|------------|-----------------|------------------------|
| | mm | | | | |
| M3 | 0,5 | 18 x 5 | 4214605005 | 28,02 | 1 |
| M4 | 0,7 | 18 x 5 | 4214605010 | 26,55 | 1 |
| M5 | 0,8 | 18 x 7 | 4214605013 | 26,09 | 1 |
| M6 | 1 | 18 x 7 | 4214605016 | 26,09 | 1 |
| M8 | 1,25 | 21 x 9 | 4214605019 | 28,06 | 1 |
| M10 | 1,5 | 27 x 11 | 4214605022 | 34,95 | 1 |
| M12 | 1,75 | 36 x 14 | 4214605025 | 46,44 | 1 |
| M16 | 2 | 41 x 18 | 4214605028 | 60,07 | 1 |
| M20 | 2,5 | 41 x 18 | 4214605031 | 63,03 | 1 |
| M24 | 3 | 50 x 22 | 4214605034 | 93,53 | 1 |
| M27 | 3 | 60 x 25 | 4214605037 | 146,02 | 1 |
| M30 | 3,5 | 60 x 25 | 4214605040 | 146,02 | 1 |
| M33 | 3,5 | 60 x 25 | 4214605043 | 152,50 | 1 |
| M36 | 4 | 60 x 25 | 4214605046 | 149,02 | 1 |

(000G)

Filière, non revêtue

- Filetage à pas fin métrique ISO DIN 13
- Acier rapide
- DIN EN 22568
- Tolérance 6g
- Forme fermée, préfondue
- Entrée 1,75 x pas
- Filetage extérieur avec calibre
- Entrée GUN des deux côtés

| | |
|---|----------------------|
| Valeurs de coupe | |
| Acier < 850 N | 10 |
| Fonte | 5 |
| Aluminium, métaux et alliages non-ferreux | 18 |
| Cuivre, laiton, bronze | 12 |
| Huile | recommandée |
| Émulsion | adaptée sous réserve |



| Filetage | Pas | Ø extérieur x hauteur mm | Réf. | Prix €/pièce | Q min. cde pièce |
|----------|------|-----------------------------|------------|-----------------|------------------------|
| | mm | | | | |
| MF6 | 0,75 | 20 x 7 | 4214607010 | 25,68 | 1 |
| MF8 | 0,5 | 25 x 9 | 4214607013 | 42,70 | 1 |
| MF8 | 0,75 | 25 x 9 | 4214607016 | 29,22 | 1 |
| MF8 | 1 | 25 x 9 | 4214607019 | 27,97 | 1 |
| MF10 | 0,75 | 30 x 11 | 4214607022 | 37,65 | 1 |
| MF10 | 1 | 30 x 11 | 4214607025 | 32,59 | 1 |
| MF10 | 1,25 | 30 x 11 | 4214607028 | 34,86 | 1 |
| MF12 | 1 | 38 x 10 | 4214607031 | 43,07 | 1 |
| MF12 | 1,25 | 38 x 10 | 4214607034 | 46,57 | 1 |
| MF12 | 1,5 | 38 x 10 | 4214607037 | 39,46 | 1 |
| MF14 | 1 | 38 x 10 | 4214607040 | 45,60 | 1 |
| MF14 | 1,25 | 38 x 10 | 4214607043 | 50,98 | 1 |
| MF14 | 1,5 | 38 x 10 | 4214607046 | 39,46 | 1 |
| MF16 | 1 | 45 x 14 | 4214607049 | 68,93 | 1 |
| MF16 | 1,5 | 45 x 14 | 4214607052 | 54,84 | 1 |
| MF18 | 1 | 45 x 14 | 4214607055 | 78,78 | 1 |
| MF18 | 1,5 | 45 x 14 | 4214607058 | 54,80 | 1 |
| MF20 | 1 | 45 x 14 | 4214607061 | 71,00 | 1 |
| MF20 | 1,5 | 45 x 14 | 4214607064 | 54,84 | 1 |
| MF22 | 1 | 55 x 16 | 4214607067 | 105,08 | 1 |
| MF22 | 1,5 | 55 x 16 | 4214607070 | 79,88 | 1 |
| MF24 | 1,5 | 55 x 16 | 4214607073 | 79,83 | 1 |
| MF27 | 1,5 | 65 x 18 | 4214607076 | 122,36 | 1 |
| MF30 | 1,5 | 65 x 18 | 4214607079 | 119,40 | 1 |

(000G)

Filière, non revêtue

- Filetage gaz Whitworth DIN EN ISO 228
- Acier rapide
- DIN EN 24231
- Forme fermée, préfondue
- Entrée 1,75 x pas
- Filetage extérieur avec calibre
- Entrée GUN des deux côtés

| | |
|---|----------------------|
| Valeurs de coupe | |
| Acier < 850 N | 9 |
| Fonte | 5 |
| Aluminium, métaux et alliages non-ferreux | 18 |
| Cuivre, laiton, bronze | 12 |
| Huile | recommandée |
| Émulsion | adaptée sous réserve |



| Filetage | Filets par pouces | Ø extérieur x hauteur mm | Réf. | Prix €/pièce | Q min. cde pièce |
|----------|----------------------|-----------------------------|------------|-----------------|------------------------|
| | | | | | |
| G 1/8 | 28 | 30 x 11 | 4214611010 | 36,57 | 1 |
| G 1/4 | 19 | 38 x 10 | 4214611013 | 38,51 | 1 |
| G 3/8 | 19 | 45 x 14 | 4214611016 | 51,73 | 1 |
| G 1/2 | 14 | 45 x 14 | 4214611019 | 51,73 | 1 |
| G 5/8 | 14 | 55 x 16 | 4214611022 | 87,07 | 1 |
| G 3/4 | 14 | 55 x 16 | 4214611025 | 85,30 | 1 |
| G 7/8 | 14 | 65 x 18 | 4214611028 | 126,42 | 1 |
| G 1 | 11 | 65 x 18 | 4214611031 | 116,73 | 1 |

(000G)

Filière 6 pans, non revêtue

- Filetage gaz Whitworth
- DIN EN ISO 228
- DIN 382
- Acier rapide
- Filetage extérieur avec calibre
- Pour dimensions de clés normées
- Entrée 1,75 x pas
- Sans entrée GUN

| Valeurs de coupe | |
|---|----|
| Acier < 850 N | 9 |
| Fonte | 5 |
| Aluminium, métaux et alliages non-ferreux | 18 |
| Cuivre, laiton, bronze | 12 |

forum
Professional Solutions



| Filetage | Filets par | Cote s/plats x hauteur | Réf. | Prix | Q min. cde |
|----------|------------|------------------------|------------|---------|------------|
| pouces | pouces | mm | | €/pièce | pièce |
| G 1/8 | 28 | 27 x 11 | 4214613010 | 41,84 | 1 |
| G 1/4 | 19 | 36 x 10 | 4214613013 | 47,56 | 1 |
| G 3/8 | 19 | 41 x 14 | 4214613016 | 62,45 | 1 |
| G 1/2 | 14 | 41 x 14 | 4214613019 | 62,45 | 1 |
| G 3/4 | 14 | 50 x 16 | 4214613022 | 110,38 | 1 |
| G 1 | 11 | 60 x 18 | 4214613025 | 135,50 | 1 |
| G 1 1/4 | 11 | 70 x 20 | 4214613028 | 187,27 | 1 |
| G 1 1/2 | 11 | 85 x 22 | 4214613031 | 252,94 | 1 |

(000G)

Filière, non revêtue

- Filetage grossier UNC ANSI B 1.1
- Acier rapide
- Tolérance 2A
- Forme fermée, préfendue
- Entrée 1,75 x pas
- Filetage extérieur avec calibre
- Entrée GUN à partir du n° 5 des deux côtés

| Valeurs de coupe | |
|---|----------------------|
| Acier < 850 N | 9 |
| Fonte | 5 |
| Aluminium, métaux et alliages non-ferreux | 18 |
| Cuivre, laiton, bronze | 12 |
| Huile | recommandée |
| Émulsion | adaptée sous réserve |

forum
Professional Solutions



| Filetage | Filets par | Ø extérieur x hauteur | Réf. | Prix | Q min. cde |
|-----------|------------|-----------------------|------------|---------|------------|
| | pouces | mm | | €/pièce | pièce |
| UNC N° 1 | 64 | 16 x 5 | 4214615010 | 53,27 | 1 |
| UNC N° 2 | 56 | 16 x 5 | 4214615013 | 42,79 | 1 |
| UNC N° 3 | 48 | 16 x 5 | 4214615016 | 57,82 | 1 |
| UNC N° 4 | 40 | 16 x 5 | 4214615019 | 35,81 | 1 |
| UNC N° 5 | 40 | 20 x 5 | 4214615022 | 34,71 | 1 |
| UNC N° 6 | 32 | 20 x 7 | 4214615025 | 31,58 | 1 |
| UNC N° 8 | 32 | 20 x 7 | 4214615028 | 30,09 | 1 |
| UNC N° 10 | 24 | 20 x 7 | 4214615031 | 30,09 | 1 |
| UNC N° 12 | 24 | 20 x 7 | 4214615034 | 34,34 | 1 |
| UNC 1/4" | 20 | 20 x 7 | 4214615037 | 28,84 | 1 |
| UNC 5/16" | 18 | 25 x 9 | 4214615040 | 32,68 | 1 |
| UNC 3/8" | 16 | 30 x 11 | 4214615043 | 39,01 | 1 |
| UNC 7/16" | 14 | 30 x 11 | 4214615046 | 39,20 | 1 |
| UNC 1/2" | 13 | 38 x 14 | 4214615049 | 49,01 | 1 |
| UNC 9/16" | 12 | 38 x 14 | 4214615052 | 54,13 | 1 |
| UNC 5/8" | 11 | 45 x 18 | 4214615055 | 64,74 | 1 |
| UNC 3/4" | 10 | 45 x 18 | 4214615058 | 64,74 | 1 |
| UNC 7/8" | 9 | 55 x 22 | 4214615061 | 105,02 | 1 |
| UNC 1" | 8 | 55 x 22 | 4214615064 | 105,02 | 1 |

(000G)

Filière, non revêtue

- Filetage fin UNF ANSI B1.1
- Acier rapide
- Tolérance 2A
- Forme fermée, préfondue
- Entrée sur 1,75 filets
- Filetage extérieur avec calibre
- Entrée GUN des deux côtés

| | |
|---|----------------------|
| Valeurs de coupe | |
| Acier < 850 N | 9 |
| Fonte | 5 |
| Aluminium, métaux et alliages non-ferreux | 18 |
| Cuivre, laiton, bronze | 12 |
| Huile | recommandée |
| Émulsion | adaptée sous réserve |



| | | | | |
|-----|----------|----|-----|-----|
| UNF | EN 22568 | 2A | HSS | 60° |
|-----|----------|----|-----|-----|



| Filetage | Filets par | | Ø extérieur x hauteur | Réf. | Prix | Q min. cde pièce |
|-----------|------------|---------|-----------------------|-------|------|------------------|
| | pouces | mm | | | | |
| N° 10 | 32 | 20 x 7 | 4214617031 | 29,44 | 1 | |
| UNF N° 12 | 28 | 20 x 7 | 4214617034 | 33,87 | 1 | |
| UNF 1/4" | 28 | 20 x 7 | 4214617037 | 28,84 | 1 | |
| UNF 5/16" | 24 | 25 x 9 | 4214617040 | 32,68 | 1 | |
| UNF 3/8" | 24 | 30 x 11 | 4214617043 | 39,01 | 1 | |
| UNF 7/16" | 20 | 30 x 11 | 4214617046 | 39,01 | 1 | |
| UNF 1/2" | 20 | 38 x 10 | 4214617049 | 49,01 | 1 | |
| UNF 5/8" | 18 | 45 x 14 | 4214617055 | 64,74 | 1 | |
| UNF 3/4" | 16 | 45 x 14 | 4214617058 | 64,74 | 1 | |
| UNF 7/8" | 14 | 55 x 16 | 4214617061 | 95,60 | 1 | |
| UNF 1" | 12 | 55 x 16 | 4214617064 | 98,58 | 1 | |

(000G)

Porte-outils

- Modèle chromé tout acier
- Cliquet commutable pour marche à droite, marche à gauche ou fixe
- Avec mors trempés, à serrage parallèle, amovibles
- Poignée en T réglable
- Pour le serrage des queues carrées

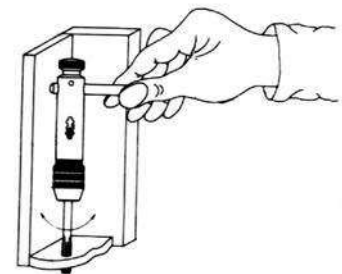

| Capacité 4 pans | Pour queues filetéés selon la norme DIN | Pour queues filetéés selon la norme ISO | Longueur totale | Réf. | Prix | Q min. cde pièce |
|-----------------|---|---|-----------------|------------|---------|------------------|
| mm | | | mm | | €/pièce | pièce |
| 2-5 | M3-8 | M1-6 | 85 | 4214902010 | 13,91 | 1 |
| 2-5 | M3-8 | M1-6 | 250 | 4214902013 | 21,30 | 1 |
| 4,6-8 | M5-12 | M6-12 | 110 | 4214902016 | 18,12 | 1 |
| 4,6-8 | M5-12 | M6-12 | 300 | 4214902019 | 25,66 | 1 |

(000G)

Tourne-à-gauche réglable

- DIN 1814
- Boîtier en zinc électrolytique moulé sous pression ZL 0410
- Peint en gris martelé, larges dimensions
- Mors trempés et brunis
- Pour le serrage des outils à queue carrée
- Avec respectivement 1 poignée dévissable, poignées en acier galvanisé

forum
Professional Solutions

DIN
1814

| Longueur mm | Métrique DIN 352 mm | Gaz Whitworth | Whitworth | Capacité 4 pans mm | Réf. | Prix €/pièce | Q min. cde pièce |
|----------------|---------------------------|---------------|---------------|--------------------------|------------|-----------------|------------------------|
| 125 | M1-8 | - | BSW 1/16-1/4 | 2-5 | 4214904010 | 4,43 | 1 |
| 180 | M1-10 | G 1/8 | BSW 1/16-3/8 | 2-6 | 4214904013 | 5,03 | 1 |
| 200 | M1-12 | G 1/8 | BSW 1/16-1/2 | 2-8 | 4214904016 | 5,12 | 1 |
| 280 | M4-12 | G 1/8-1/4 | BSW 3/16-1/2 | 4-9 | 4214904019 | 10,26 | 1 |
| 375 | M5-20 | G 1/8-1/2 | BSW 7/32-3/4 | 4,9-12 | 4214904022 | 19,16 | 1 |
| 480 | M9-27 | G 1/8-3/4 | BSW 3/8-1 | 5,5-16 | 4214904025 | 26,68 | 1 |
| 700 | M12-33 | G 1/4-1 | BSW 1/2-1 1/4 | 7-20 | 4214904028 | 40,74 | 1 |

(000G)



Porte-filières avec vis de serrage

- Boîtier en zinc électrolytique moulé sous pression ZL 0410
- EN 22568
- Poignées en acier dévissables
- Avec vis de serrage 4/5

forum
Professional Solutions

EN
22568

Remarque : pour un logement direct des filières fermées et fendues selon les normes EN 22568 et EN 24801.



| Pour Ø filière x hauteur mm | Pour filières mé- triques | Pour filières mé- triques à pas fin | Pour filières gaz Whitworth | Pour filières Whitworth | Pour filières UNC | Pour filières UNF | Longueur mm | Réf. | Prix €/pièce | Q min. cde pièce |
|-----------------------------------|------------------------------|--|--------------------------------|----------------------------|-------------------|-------------------|----------------|------------|-----------------|------------------------|
| 16 x 5** | M1-2,6 | M2-2,5 | - | 1/16-3/32 | N° 1-3 | N° 0-4 | 160 | 4214906110 | 4,06 | 1 |
| 20 x 5 | M3-4 | M3-4 | - | 1/8 | N° 4-5 | N° 5-6 | 200 | 4214906113 | 4,17 | 1 |
| 20 x 7 | M4,5-6 | M5*-6* | - | 3/16-1/4 | N° 6-1/4 | N° 8-1/4 | 200 | 4214906116 | 4,28 | 1 |
| 25 x 9 | M7-9 | M7-9 | - | 5/16 | 5/16 | 5/16 | 224 | 4214906119 | 4,95 | 1 |
| 30 x 11 | M10-11 | M10-11 | G 1/8 | 3/8-7/16 | 3/8-7/16 | 3/8-7/16 | 280 | 4214906122 | 6,48 | 1 |
| 38 x 10 | - | M12-15 | G 1/4 | - | - | 1/2-9/16 | 315 | 4214906125 | 9,29 | 1 |
| 38 x 14 | M12-14 | - | - | 1/2-9/16 | 1/2-9/16 | - | 315 | 4214906128 | 9,29 | 1 |
| 45 x 14 | - | M16-20 | G 3/8-1/2 | - | - | 5/8-3/4 | 450 | 4214906131 | 14,06 | 1 |
| 45 x 18 | M16-20 | - | - | 5/8-3/4 | 5/8-3/4 | - | 450 | 4214906134 | 13,95 | 1 |
| 55 x 16 | - | M22-25 | G 5/8-3/4 | - | - | 7/8-1 | 560 | 4214906137 | 17,02 | 1 |
| 55 x 22 | M22-24 | - | - | 7/8-1 | 7/8-1 | - | 560 | 4214906140 | 17,02 | 1 |
| 65 x 18 | - | M26-36 | G 7/8-1 | - | - | 1. 1/8-1. 3/8 | 630 | 4214906143 | 28,56 | 1 |
| 65 x 25 | M27-36 | - | - | 1. 1/8-1. 3/8 | 1. 1/8-1. 3/8 | - | 630 | 4214906146 | 29,05 | 1 |

* Pas 0,75. , ** Avec 4 vis de serrage et des poignées solides.

(000G)

Rallonge de taraud

- Carrée selon les normes DIN 10 et ISO
- Entièrement trempée et galvanisée (protégée contre la rouille, résistante à l'usure)
- DIN 377

forum
Professional Solutions

| Carré mm | Métrique | Gaz Whitworth | Longueur mm | Réf. | Prix €/pièce | Q min. cde pièce |
|-------------|----------|---------------|----------------|------------|-----------------|------------------------|
| 2,1 | M1-2,6 | - | 60 | 4214908010 | 3,22 | 1 |
| 2,7 | M3 | - | 80 | 4214908013 | 3,30 | 1 |
| 3,4 | M4 | - | 95 | 4214908016 | 3,22 | 1 |
| 4,3 | - | - | 105 | 4214908019 | 3,61 | 1 |
| 4,9 | M4,5-8 | - | 110 | 4214908022 | 3,39 | 1 |
| 5,5 | M9-10 | G 1/8 | 115 | 4214908025 | 3,72 | 1 |
| 6,2 | M11 | - | 120 | 4214908028 | 4,19 | 1 |
| 7 | M12 | - | 125 | 4214908031 | 4,30 | 1 |
| 8 | - | - | 125 | 4214908034 | 5,40 | 1 |
| 9 | M13/16 | G 1/4 + 3/8 | 130 | 4214908037 | 5,79 | 1 |
| 11 | M18 | - | 150 | 4214908040 | 9,70 | 1 |
| 12 | M20 | G 1/2 | 155 | 4214908043 | 10,82 | 1 |
| 14,5 | M22-24 | G 5/8 | 175 | 4214908046 | 16,42 | 1 |
| 16 | M27 | G 3/4 | 180 | 4214908049 | 22,62 | 1 |
| 18 | M30 | G 7/8 | 200 | 4214908052 | 26,68 | 1 |
| 20 | M33 | G 1 | 220 | 4214908055 | 34,67 | 1 |

(000G)



DIN
377

Jeu d'extracteurs de vis, n° 405 11

- Extracteurs en acier au chrome-molybdène-vanadium
- Foret hélicoïdal bruni en acier rapide
- Pour retirer les vis endommagées ou rompues, en particulier les vis usées à 6 pans intérieurs

Livraison : dans un coffret en plastique.

Contenu :

- 8 extracteurs (6 pans) cote s/plats 2; 2,5; 3; 4; 5; 6; 8; 10 mm
- 8 forets hélicoïdaux Ø 2,3; 2,8; 3,4; 4,5; 5,7; 6,8; 9; 11 mm

| Quantité | Réf. | Prix €/jeu | Q min. cde jeu |
|-----------|------------|---------------|----------------------|
| 16 pièces | 4214215100 | 91,09 | 1 |

(000D)

wiha
Tools that work for you



Extracteur de tarauds

- Outil très résistant, doigts très durs
- Pour desserrer et retirer les tarauds cassés avec 3 ou 4 goujures
- Douille de guidage réglable en longueur pour absorber les forces de torsion
- Les doigts sont introduits en déplaçant l'anneau de maintien supérieur dans les goujures du taraud et sécurisés avec le manchon de guidage
- Déplacer le taraud cassé dans un sens et dans l'autre à l'aide d'un tourne-à-gauche jusqu'à ce qu'il se détache et puisse être dévissé

Livraison : extracteur de tarauds complet avec 3 ou 4 doigts

| Filetage | Modèle | Réf. | Prix €/pièce | Q min. cde pièce |
|----------|----------|------------|-----------------|------------------------|
| M3 | 3 doigts | 4214802010 | 46,92 | 1 |
| M4 | 3 doigts | 4214802013 | 46,92 | 1 |
| M5 | 3 doigts | 4214802016 | 46,92 | 1 |
| M6 | 3 doigts | 4214802019 | 48,24 | 1 |
| M8 | 3 doigts | 4214802022 | 50,69 | 1 |
| M10 | 3 doigts | 4214802025 | 50,59 | 1 |
| M12 | 3 doigts | 4214802028 | 56,41 | 1 |
| M14 | 3 doigts | 4214802031 | 77,92 | 1 |
| M16 | 3 doigts | 4214802034 | 84,35 | 1 |
| M4 | 4 doigts | 4214806013 | 46,92 | 1 |
| M5 | 4 doigts | 4214806016 | 46,92 | 1 |
| M6 | 4 doigts | 4214806019 | 48,24 | 1 |
| M8 | 4 doigts | 4214806022 | 50,69 | 1 |
| M10 | 4 doigts | 4214806025 | 50,59 | 1 |
| M12 | 4 doigts | 4214806028 | 56,41 | 1 |
| M16 | 4 doigts | 4214806034 | 84,35 | 1 |
| M20 | 4 doigts | 4214806037 | 108,43 | 1 |

(000D)

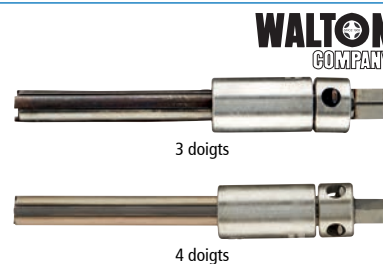

Jeu de doigts de rechange

Livraison : dans un jeu.

| Filetage | Modèle | Réf. | Prix €/jeu | Q min. cde jeu |
|----------|----------|------------|---------------|----------------------|
| M3 | 3 pièces | 4214804010 | 2,08 | 3 |
| M4 | 3 pièces | 4214804013 | 2,08 | 3 |
| M5 | 3 pièces | 4214804016 | 2,82 | 3 |
| M6 | 3 pièces | 4214804019 | 3,55 | 1 |
| M8 | 3 pièces | 4214804022 | 4,02 | 3 |
| M10 | 3 pièces | 4214804025 | 4,02 | 3 |
| M12 | 3 pièces | 4214804028 | 5,23 | 3 |
| M14 | 3 pièces | 4214804031 | 6,06 | 3 |
| M16 | 3 pièces | 4214804034 | 7,42 | 3 |
| M4 | 4 pièces | 4214808013 | 2,08 | 4 |
| M5 | 4 pièces | 4214808016 | 2,82 | 4 |
| M6 | 4 pièces | 4214808019 | 3,55 | 4 |
| M8 | 4 pièces | 4214808022 | 4,02 | 4 |
| M10 | 4 pièces | 4214808025 | 4,02 | 4 |
| M12 | 4 pièces | 4214808028 | 5,23 | 4 |
| M16 | 4 pièces | 4214808034 | 7,42 | 4 |

Prix respectif à l'unité

(000D)



Jeu d'extracteurs de tarauds

Livraison : dans un coffret en plastique.

| Contenu | Réf. | Prix €/jeu | Q min. cde jeu |
|---|------------|---------------|----------------------|
| M4-M12 pour tarauds à main, 3 goujures | 4214810010 | 340,65 | 1 |
| M3-M20 pour tarauds à main, 3 goujures | 4214810013 | 679,27 | 1 |
| M4-M12 pour tarauds machine, 4 goujures | 4214812010 | 340,65 | 1 |
| M4-M22 pour tarauds machine, 4 goujures | 4214812013 | 750,66 | 1 |

(000D)



M4-M12, 3 goujures

Jeu à restaurer les filets

Contenu :

- Taraud
- Foret hélicoïdal (jusqu'à M12)
- Outil de pose manuel
- Casse-pilote (jusqu'à M12)
- Filets rapportés

Livraison : jusqu'à M12 dans un coffret en plastique, à partir de M14 dans un coffret métallique.

| Filetage mm | Foret hélicoïdal Ø mm mm | Casse-pilote | Réf. | Prix €/jeu | Q min. cde jeu |
|----------------|-----------------------------|--------------|------------|---------------|----------------------|
| M2 x 0,4 | 2,1 | N° 2 | 4214505000 | 22,52 | 1 |
| M2,5 x 0,45 | 2,6 | N° 3 | 4214505003 | 21,53 | 1 |
| M3 x 0,5 | 3,2 | N° 4 | 4214505006 | 21,53 | 1 |
| M4 x 0,7 | 4,2 | N° 6 | 4214505010 | 21,53 | 1 |
| M5 x 0,8 | 5,2 | N° 8 | 4214505013 | 22,42 | 1 |
| M6 x 1 | 6,3 | N° 9 | 4214505016 | 24,22 | 1 |
| M8 x 1 | 8,3 | N° 11 | 4214505020 | 30,79 | 1 |
| M8 x 1,25 | 8,3 | N° 11 | 4214505019 | 30,79 | 1 |
| M10 x 1 | 10,3 | N° 13 | 4214505023 | 32,89 | 1 |
| M10 x 1,5 | 10,4 | N° 13 | 4214505022 | 32,89 | 1 |
| M12 x 1,75 | 12,4 | N° 15 | 4214505025 | 36,87 | 1 |
| M14 x 2 | - | - | 4214505026 | 41,26 | 1 |
| M14 x 1,25 | - | - | 4214505028 | 41,26 | 1 |
| M16 x 2 | - | - | 4214505027 | 49,93 | 1 |

(000D)

V-COIL
THREAD INSERT SYSTEM



Jeu à restaurer les filets

Contenu :

- Taraud, foret hélicoïdal, outils de pose, casse-pilote
- Support universel avec mandrin de serrage rapide et filets rapportés 1,5 x D

Livraison : dans un coffret en plastique.

| Filetage | Réf. | Prix €/jeu | Q min. cde jeu |
|----------|------------|---------------|----------------------|
| M5-M12 | 4214505100 | 156,96 | 1 |
| M6-M10 | 4214505103 | 99,46 | 1 |
| M6-M14 | 4214505106 | 172,41 | 1 |

(000D)

V-COIL
THREAD INSERT SYSTEM



Jeu à restaurer les filets

Contenu :

- Taraud, foret hélicoïdal, outils de pose, casse-pilote avec fixation 6 pans 1/4"
- Support universel avec mandrin de serrage rapide et filets rapportés 1,5 x D

Livraison : dans un coffret en plastique.

| Filetage | Réf. | Prix | Q min. |
|----------|------------|--------|---------|
| | | €/jeu | cde jeu |
| M5-M12 | 4214506321 | 156,47 | 1 |
| M6-M10 | 4214506324 | 99,46 | 1 |

(000D)



HSS

M5-M12

Filet rapporté 1,0 D

- Filet rapporté standard
- Continu
- Acier inoxydable

| Filetage | Pas | Réf. | Prix | UP | Q min. |
|----------|------|------------|-------|------------|--------|
| | mm | | | | |
| M2 | 0,4 | 4214505194 | 67,39 | 100 pièces | 100 |
| M2,5 | 0,45 | 4214505197 | 19,44 | 100 pièces | 100 |
| M3 | 0,5 | 4214505200 | 19,44 | 100 pièces | 100 |
| M4 | 0,7 | 4214505203 | 19,44 | 100 pièces | 100 |
| M5 | 0,8 | 4214505206 | 23,33 | 100 pièces | 100 |
| M6 | 1 | 4214505209 | 24,62 | 100 pièces | 100 |
| M8 | 1 | 4214505210 | 29,81 | 100 pièces | 100 |
| M8 | 1,25 | 4214505212 | 25,92 | 100 pièces | 100 |
| M10 | 1 | 4214505213 | 32,40 | 100 pièces | 100 |
| M10 | 1,5 | 4214505215 | 32,40 | 100 pièces | 100 |
| M12 | 1,75 | 4214505218 | 47,95 | 100 pièces | 100 |
| M14 | 1 | 4214505221 | 82,94 | 100 pièces | 50 |
| M14 | 1,25 | 4214505224 | 68,69 | 100 pièces | 50 |
| M16 | 2 | 4214505227 | 93,31 | 100 pièces | 50 |

(000G)



Filet rapporté 1,5 D

- Filet rapporté standard
- Continu
- Acier inoxydable

| Filetage | Pas | Réf. | Prix | UP | Q min. |
|----------|------|------------|-------|------------|--------|
| | mm | | | | |
| M3 | 0,5 | 4214506000 | 22,03 | 100 pièces | 100 |
| M4 | 0,7 | 4214506010 | 22,03 | 100 pièces | 100 |
| M5 | 0,8 | 4214506013 | 18,14 | 100 pièces | 100 |
| M6 | 1 | 4214506016 | 19,44 | 100 pièces | 100 |
| M8 | 1,25 | 4214506019 | 25,92 | 100 pièces | 100 |
| M10 | 1,5 | 4214506022 | 36,29 | 100 pièces | 100 |
| M12 | 1,75 | 4214506025 | 55,73 | 100 pièces | 100 |
| M14 | 1,25 | 4214506028 | 79,06 | 100 pièces | 50 |

(000G)



Filet rapporté 2,0 D

- Filet rapporté standard
- Continu
- Acier inoxydable

V-COIL
THREAD INSERT SYSTEM



| Filetage | Pas mm | Réf. | Prix € | UP | Q min. cde pièce |
|----------|-----------|------------|-----------|------------|------------------------|
| M3 | 0,5 | 4214506100 | 23,33 | 100 pièces | 100 |
| M4 | 0,7 | 4214506103 | 23,33 | 100 pièces | 100 |
| M5 | 0,8 | 4214506106 | 25,92 | 100 pièces | 100 |
| M6 | 1 | 4214506109 | 29,81 | 100 pièces | 100 |
| M8 | 1,25 | 4214506112 | 36,29 | 100 pièces | 100 |
| M10 | 1,5 | 4214506115 | 41,47 | 100 pièces | 100 |
| M12 | 1,75 | 4214506118 | 62,21 | 100 pièces | 100 |

(000G)

Fraise à rainurer, non revêtue

- Modèle : court
- Acier rapide Co8
- Type N
- 2 arêtes de coupe
- DIN 327-D
- DIN 1835-B
- Angle de torsion 30°
- Pour fraiser les fentes coniques et rainures de clavettes ø e8 pour montage P9
- À coupe centrale
- Avec angles vifs

Valeurs de coupe

| | |
|---|-------------|
| Acier < 850 N | 30 |
| Fonte | 22 |
| Aluminium, métaux et alliages non-ferreux | 100 |
| Cuivre, laiton, bronze | 40 |
| Émulsion | recommandée |

forum
Professional Solutions

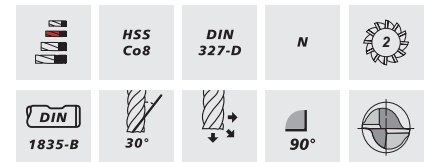

| Ø d = e8 mm | Longueur de lame mm | Longueur totale mm | Ø de queue h6 mm | Réf. | Prix €/pièce | Q min. cde pièce |
|----------------|------------------------|-----------------------|---------------------|------------|-----------------|------------------------|
| 1 | 2,5 | 47 | 6 | 4215310010 | 19,44 | 1 |
| 1,5 | 3 | 47 | 6 | 4215310013 | 18,36 | 1 |
| 2 | 4 | 48 | 6 | 4215310016 | 8,96 | 1 |
| 2,5 | 5 | 49 | 6 | 4215310019 | 8,96 | 1 |
| 3 | 5 | 49 | 6 | 4215310025 | 8,16 | 1 |
| 3,5 | 6 | 50 | 6 | 4215310028 | 8,92 | 1 |
| 4 | 7 | 51 | 6 | 4215310034 | 8,92 | 1 |
| 4,5 | 7 | 51 | 6 | 4215310037 | 8,16 | 1 |
| 5 | 8 | 52 | 6 | 4215310043 | 8,92 | 1 |
| 5,5 | 8 | 52 | 6 | 4215310046 | 10,11 | 1 |
| 6 | 8 | 52 | 6 | 4215310052 | 8,68 | 1 |
| 6,5 | 10 | 60 | 10 | 4215310055 | 11,66 | 1 |
| 7 | 10 | 60 | 10 | 4215310061 | 12,18 | 1 |
| 7,5 | 10 | 60 | 10 | 4215310064 | 12,18 | 1 |
| 8 | 11 | 61 | 10 | 4215310070 | 11,86 | 1 |
| 8,5 | 11 | 61 | 10 | 4215310073 | 13,35 | 1 |
| 9 | 11 | 61 | 10 | 4215310079 | 15,81 | 1 |
| 9,5 | 11 | 61 | 10 | 4215310082 | 15,81 | 1 |
| 10 | 13 | 63 | 10 | 4215310088 | 12,90 | 1 |
| 11 | 13 | 70 | 12 | 4215310094 | 19,12 | 1 |
| 12 | 16 | 73 | 12 | 4215310100 | 17,04 | 1 |
| 14 | 16 | 73 | 12 | 4215310112 | 22,33 | 1 |
| 16 | 19 | 79 | 16 | 4215310124 | 24,95 | 1 |
| 18 | 19 | 79 | 16 | 4215310136 | 33,96 | 1 |
| 20 | 22 | 88 | 20 | 4215310145 | 36,74 | 1 |
| 22 | 22 | 88 | 20 | 4215310151 | 48,60 | 1 |

(000G)

Fraise à rainurer, courte - TiAlN

- Modèle : court
- Acier rapide Co8
- Type N
- 2 arêtes de coupe
- DIN 327-D
- DIN 1835-B
- Angle de torsion 30°
- Pour fraiser les fentes coniques et rainures de clavettes ø e8 pour montage P9
- À coupe centrale
- Avec angles vifs

| Valeurs de coupe | |
|---|----------------------|
| Acier < 850 N | 55 |
| Acier < 1000 N | 40 |
| INOX | 23 |
| Fonte | 40 |
| Aluminium, métaux et alliages non-ferreux | 190 |
| Cuivre, laiton, bronze | 60 |
| Air sans refroidissement | adaptée sous réserve |
| Huile | adaptée |
| Émulsion | recommandée |

forum
Professional Solutions

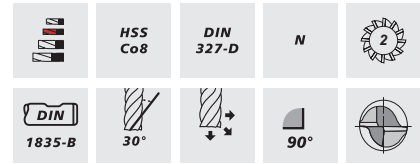

| Ø d = e8 mm | Longueur de lame mm | Longueur totale mm | Ø de queue h6 mm | Réf. | Prix €/pièce | Q min. cde pièce |
|----------------|------------------------|-----------------------|---------------------|------------|-----------------|---------------------|
| 2 | 4 | 48 | 6 | 4215311016 | 21,47 | 1 |
| 3 | 5 | 49 | 6 | 4215311025 | 16,22 | 1 |
| 4 | 7 | 51 | 6 | 4215311034 | 16,22 | 1 |
| 5 | 8 | 52 | 6 | 4215311043 | 17,19 | 1 |
| 6 | 8 | 52 | 6 | 4215311052 | 17,19 | 1 |
| 8 | 11 | 61 | 10 | 4215311070 | 22,57 | 1 |
| 10 | 13 | 63 | 10 | 4215311088 | 33,42 | 1 |
| 12 | 16 | 73 | 12 | 4215311100 | 31,10 | 1 |

(000G)

Fraise à queue cylindrique pour l'aluminium, non revêtue

- Modèle : court
- Acier rapide Co8
- Type W
- 3 arêtes de coupe
- DIN 844-K
- DIN 1835-B
- Angle de torsion 40°
- Pour le fraisage de pourtour et en plongée
- Avec coupe centrale et chanfrein de protection

| Valeurs de coupe | |
|---|----------------------|
| Aluminium, métaux et alliages non-ferreux | 100 |
| Cuivre, laiton, bronze | 40 |
| Air | adaptée sous réserve |
| Émulsion | recommandée |

forum
Professional Solutions

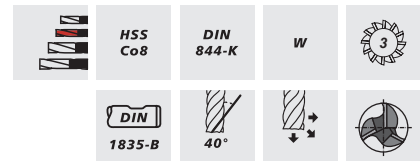

| Ø h10 mm | Longueur de lame mm | Longueur totale mm | Ø de queue h6 mm | Réf. | Prix €/pièce | Q min. cde pièce |
|-------------|------------------------|-----------------------|---------------------|------------|-----------------|---------------------|
| 3 | 8 | 52 | 6 | 4215317010 | 18,01 | 1 |
| 4 | 11 | 55 | 6 | 4215317013 | 18,53 | 1 |
| 5 | 13 | 57 | 6 | 4215317016 | 19,33 | 1 |
| 6 | 13 | 57 | 6 | 4215317019 | 19,79 | 1 |
| 8 | 19 | 69 | 10 | 4215317025 | 21,47 | 1 |
| 10 | 22 | 72 | 10 | 4215317031 | 23,44 | 1 |
| 12 | 26 | 83 | 12 | 4215317034 | 26,68 | 1 |
| 16 | 32 | 92 | 16 | 4215317040 | 31,43 | 1 |

(000G)

Fraise à queue cylindrique, non revêtue

- Modèle : court
- Acier rapide Co8
- Type N
- 4 à 6 dents
- DIN 844-K
- DIN 1835-B
- Angle de torsion 30°
- Pour le fraisage de pourtour et frontal
- Jusqu'à 28 mm à coupe centrale.
- Avec angles vifs

| Valeurs de coupe | |
|---|-------------|
| Acier < 850 N | 30 |
| Fonte | 22 |
| Aluminium, métaux et alliages non-ferreux | 100 |
| Cuivre, laiton, bronze | 50 |
| Émulsion | recommandée |

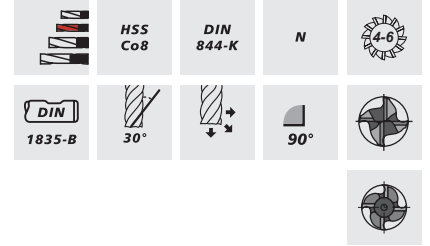

| Ø k10 mm | Longueur de lame mm | Longueur totale mm | Ø de queue h6 mm | Nombre de dents | Réf. | Prix €/pièce | Q min. cde pièce |
|-------------|---------------------------|--------------------------|---------------------|--------------------|------------|-----------------|------------------------|
| 2 | 7 | 51 | 6 | 4 | 4215319011 | 12,20 | 1 |
| 3 | 8 | 52 | 6 | 4 | 4215319013 | 10,80 | 1 |
| 3,5 | 10 | 54 | 6 | 4 | 4215319016 | 10,80 | 1 |
| 4 | 11 | 55 | 6 | 4 | 4215319019 | 9,91 | 1 |
| 4,5 | 11 | 55 | 6 | 4 | 4215319022 | 10,80 | 1 |
| 5 | 13 | 57 | 6 | 4 | 4215319025 | 9,91 | 1 |
| 5,5 | 13 | 57 | 6 | 4 | 4215319028 | 10,80 | 1 |
| 6 | 13 | 57 | 6 | 4 | 4215319031 | 9,16 | 1 |
| 6,5 | 16 | 66 | 10 | 4 | 4215319034 | 12,77 | 1 |
| 7 | 16 | 66 | 10 | 4 | 4215319037 | 12,77 | 1 |
| 7,5 | 16 | 66 | 10 | 4 | 4215319040 | 12,77 | 1 |
| 8 | 19 | 69 | 10 | 4 | 4215319043 | 11,28 | 1 |
| 8,5 | 19 | 69 | 10 | 4 | 4215319046 | 13,82 | 1 |
| 9 | 19 | 69 | 10 | 4 | 4215319049 | 13,87 | 1 |
| 9,5 | 19 | 69 | 10 | 4 | 4215319052 | 13,82 | 1 |
| 10 | 22 | 72 | 10 | 4 | 4215319055 | 13,07 | 1 |
| 10,5 | 22 | 79 | 12 | 4 | 4215319058 | 18,94 | 1 |
| 11 | 22 | 79 | 12 | 4 | 4215319061 | 18,94 | 1 |
| 11,5 | 22 | 79 | 12 | 4 | 4215319064 | 18,94 | 1 |
| 12 | 26 | 83 | 12 | 4 | 4215319067 | 18,17 | 1 |
| 13 | 26 | 83 | 12 | 4 | 4215319070 | 27,26 | 1 |
| 14 | 26 | 83 | 12 | 4 | 4215319073 | 24,32 | 1 |
| 15 | 26 | 83 | 12 | 4 | 4215319076 | 27,65 | 1 |
| 16 | 32 | 92 | 16 | 4 | 4215319079 | 25,19 | 1 |
| 18 | 32 | 92 | 16 | 4 | 4215319085 | 31,77 | 1 |
| 20 | 38 | 104 | 20 | 4 | 4215319091 | 34,15 | 1 |

(000G)

Fraise à queue cylindrique, revêtement TiAlN

| | |
|---|--|
| <ul style="list-style-type: none"> • Modèle : court • Acier rapide Co8 • Type N • 4 dents • DIN 844-K • DIN 1835-B • Angle de torsion 30° • Pour le fraisage de pourtour et frontal • À coupe centrale • Avec angles vifs | Valeurs de coupe Acier < 850 N 55 Acier < 1000 N 40 INOX 23 Fonte 40 Aluminium, métaux et alliages non-ferreux 190 Cuivre, laiton, bronze 65 Air adaptée sans refroidissement adaptée sous réserve Huile adaptée Émulsion recommandée |
|---|--|

forum
Professional Solutions

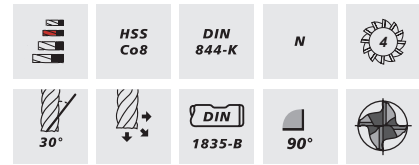

| Ø k10 | Longueur de lame | Longueur totale | Ø de queue h6 | Réf. | Prix | Q min. cde |
|-------|------------------|-----------------|---------------|------------|---------|------------|
| mm | mm | mm | mm | | €/pièce | pièce |
| 2 | 7 | 51 | 6 | 4215320011 | 18,58 | 1 |
| 3 | 8 | 52 | 6 | 4215320013 | 18,58 | 1 |
| 4 | 11 | 55 | 6 | 4215320019 | 18,58 | 1 |
| 5 | 13 | 57 | 6 | 4215320025 | 18,58 | 1 |
| 6 | 13 | 57 | 6 | 4215320031 | 18,58 | 1 |
| 8 | 19 | 69 | 10 | 4215320043 | 21,47 | 1 |
| 9 | 19 | 69 | 10 | 4215320049 | 26,48 | 1 |
| 10 | 22 | 72 | 10 | 4215320055 | 24,58 | 1 |
| 12 | 26 | 83 | 12 | 4215320067 | 30,65 | 1 |
| 14 | 26 | 83 | 12 | 4215320073 | 48,45 | 1 |
| 16 | 32 | 92 | 16 | 4215320079 | 46,87 | 1 |
| 18 | 32 | 92 | 16 | 4215320085 | 60,76 | 1 |
| 20 | 38 | 104 | 20 | 4215320091 | 63,72 | 1 |

(000G)

Fraise à queue cylindrique, non revêtue

| | |
|--|---|
| <ul style="list-style-type: none"> • Modèle : long • Acier rapide Co8 • Type N • 4 dents • DIN 844-L • DIN 1835-B • Angle de torsion 30° • Pour le fraisage de pourtour et frontal • À coupe centrale • Avec angles vifs | Valeurs de coupe Acier < 850 N 18 Fonte 15 Émulsion recommandée |
|--|---|

forum
Professional Solutions

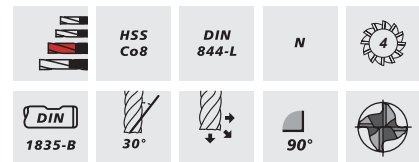

| Ø k10 | Longueur de lame | Longueur totale | Ø de queue h6 | Réf. | Prix | Q min. cde |
|-------|------------------|-----------------|---------------|------------|---------|------------|
| mm | mm | mm | mm | | €/pièce | pièce |
| 5 | 24 | 68 | 6 | 4215321010 | 13,50 | 1 |
| 6 | 24 | 68 | 6 | 4215321013 | 13,48 | 1 |
| 8 | 38 | 88 | 10 | 4215321019 | 17,15 | 1 |
| 10 | 45 | 95 | 10 | 4215321025 | 17,45 | 1 |
| 12 | 53 | 110 | 12 | 4215321031 | 22,08 | 1 |
| 14 | 53 | 110 | 12 | 4215321034 | 28,47 | 1 |
| 16 | 63 | 123 | 16 | 4215321037 | 31,54 | 1 |
| 20 | 75 | 141 | 20 | 4215321043 | 45,27 | 1 |

(000G)

Fraise d'ébauche, non revêtue

- Modèle : court
- Acier rapide Co8
- Type NR
- 4 dents
- DIN 844-K
- DIN 1835-B
- Avec denture d'ébauche
- Angle de torsion 30°
- Pour le fraisage de pourtour et en plongée
- Fraisage frontal, latéral et diagonal
- À coupe centrale

| | | |
|-------------------------|--|-------------|
| Valeurs de coupe | | |
| Acier < 850 N | | 30 |
| Fonte | | 25 |
| Émulsion | | recommandée |

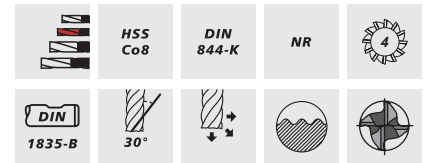

| Ø k12 | Longueur de lame | Longueur totale | Ø de queue h6 | Réf. | Prix | Q min. cde pièce |
|-------|------------------|-----------------|---------------|------------|---------|------------------|
| mm | mm | mm | mm | | €/pièce | |
| 6 | 13 | 57 | 6 | 4215324100 | 20,26 | 1 |
| 8 | 19 | 69 | 10 | 4215324106 | 21,97 | 1 |
| 10 | 22 | 72 | 10 | 4215324112 | 23,44 | 1 |
| 12 | 26 | 83 | 12 | 4215324118 | 24,93 | 1 |
| 16 | 32 | 92 | 16 | 4215324130 | 38,56 | 1 |
| 20 | 38 | 104 | 20 | 4215324142 | 44,58 | 1 |

(000G)

Fraise d'ébauche, revêtement TiAlN

- Modèle : court
- Acier rapide Co8
- Type NR
- 4 dents
- DIN 844-K
- DIN 1835-B
- Avec denture d'ébauche
- Angle de torsion 30°
- Pour le fraisage de pourtour et en plongée
- Fraisage frontal, latéral et diagonal
- À coupe centrale

| | | |
|--------------------------|--|----------------------|
| Valeurs de coupe | | |
| Acier < 850 N | | 55 |
| Acier < 1000 N | | 40 |
| Fonte | | 40 |
| Air sans refroidissement | | adaptée |
| | | adaptée sous réserve |
| Huile | | adaptée |
| Émulsion | | recommandée |



| Ø k12 | Longueur de lame | Longueur totale | Ø de queue h6 | Réf. | Prix | Q min. cde pièce |
|-------|------------------|-----------------|---------------|------------|---------|------------------|
| mm | mm | mm | mm | | €/pièce | |
| 6 | 13 | 57 | 6 | 4215325100 | 28,58 | 1 |
| 8 | 19 | 69 | 10 | 4215325106 | 35,51 | 1 |
| 10 | 22 | 72 | 10 | 4215325112 | 35,51 | 1 |
| 12 | 26 | 83 | 12 | 4215325118 | 43,87 | 1 |
| 16 | 32 | 92 | 16 | 4215325130 | 61,15 | 1 |
| 20 | 38 | 104 | 20 | 4215325142 | 67,00 | 1 |

(000G)

Fraise à queue cylindrique carbure monobloc, revêtement TiAlN

| | | |
|---|---|----------------------|
| • Modèle : court | Valeurs de coupe | |
| • Carbure monobloc K10/K20 | Acier < 850 N | 110 |
| • Type N | Acier < 1000 N | 100 |
| • 3 arêtes de coupe | Acier < 1400 N | 80 |
| • DIN 6527 | Acier < 42 HRC | 60 |
| • DIN 6535-HB | INOX | 50 |
| • Angle de torsion 30° | Fonte | 120 |
| • Convient à l'usinage universel ainsi qu'au fraisage de rainures | Aluminium, métaux et alliages non-ferreux | 150 |
| • Version très stable, profondeur de fraisage max. 1 x D | Cuivre, laiton, bronze | 100 |
| • Usinage à sec possible | Air | adaptée |
| • À coupe centrale | sans refroidissement | adaptée sous réserve |
| | Huile | adaptée |
| | Émulsion | recommandée |

forum
Professional Solutions

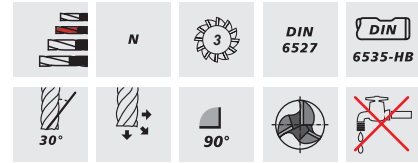

Carbure monobloc K10/K20



| Ø h10 | Longueur de lame | Longueur totale | Ø de queue h6 | Réf. | Prix | Q min. cde |
|-------|------------------|-----------------|---------------|------------|---------|------------|
| mm | mm | mm | mm | | €/pièce | pièce |
| 2 | 3 | 50 | 6 | 4215352010 | 22,36 | 1 |
| 2,5 | 3 | 50 | 6 | 4215352011 | 24,77 | 1 |
| 3 | 4 | 50 | 6 | 4215352013 | 22,36 | 1 |
| 3,5 | 4 | 50 | 6 | 4215352014 | 22,10 | 1 |
| 4 | 5 | 54 | 6 | 4215352016 | 21,59 | 1 |
| 5 | 6 | 54 | 6 | 4215352019 | 21,59 | 1 |
| 6 | 7 | 54 | 6 | 4215352022 | 20,85 | 1 |
| 7 | 8 | 58 | 8 | 4215352023 | 27,58 | 1 |
| 8 | 9 | 58 | 8 | 4215352025 | 28,13 | 1 |
| 9 | 10 | 66 | 10 | 4215352026 | 43,58 | 1 |
| 10 | 11 | 66 | 10 | 4215352028 | 40,91 | 1 |
| 12 | 12 | 73 | 12 | 4215352031 | 58,10 | 1 |
| 14 | 14 | 75 | 14 | 4215352034 | 76,71 | 1 |
| 16 | 16 | 82 | 16 | 4215352037 | 94,54 | 1 |
| 18 | 18 | 84 | 18 | 4215352040 | 140,57 | 1 |
| 20 | 20 | 92 | 20 | 4215352043 | 149,48 | 1 |

(000F)

Fraise à queue cylindrique carbure monobloc, revêtement TiAlN

| | | |
|---|---|----------------------|
| • Modèle : long | Valeurs de coupe | |
| • Carbure monobloc K10/K20 | Acier < 850 N | 110 |
| • Type N | Acier < 1000 N | 100 |
| • 3 arêtes de coupe | Acier < 1400 N | 80 |
| • DIN 6527-L | Acier < 42 HRC | 60 |
| • DIN 6535-HB | INOX | 50 |
| • Angle de torsion 30° | Fonte | 120 |
| • Convient à l'usinage universel ainsi qu'au fraisage de rainures | Aluminium, métaux et alliages non-ferreux | 150 |
| • Version très stable, profondeur de fraisage max. 1 x D | Cuivre, laiton, bronze | 100 |
| • Usinage à sec possible | Air | adaptée |
| • À coupe centrale | sans refroidissement | adaptée sous réserve |
| | Huile | adaptée |
| | Émulsion | recommandée |



| Ø h10 | Longueur de lame | Longueur totale | Ø de queue h6 | Réf. | Prix | Q min. cde |
|-------|------------------|-----------------|---------------|------------|---------|------------|
| mm | mm | mm | mm | | €/pièce | pièce |
| 3 | 7 | 57 | 6 | 4215354013 | 28,13 | 1 |
| 4 | 8 | 57 | 6 | 4215354016 | 26,78 | 1 |
| 5 | 10 | 57 | 6 | 4215354019 | 26,78 | 1 |
| 6 | 10 | 57 | 6 | 4215354022 | 26,21 | 1 |
| 8 | 16 | 63 | 8 | 4215354028 | 35,14 | 1 |
| 10 | 19 | 72 | 10 | 4215354034 | 51,08 | 1 |
| 12 | 22 | 83 | 12 | 4215354040 | 72,83 | 1 |
| 14 | 22 | 83 | 14 | 4215354043 | 94,54 | 1 |
| 16 | 26 | 92 | 16 | 4215354046 | 118,78 | 1 |
| 18 | 26 | 92 | 18 | 4215354049 | 176,30 | 1 |
| 20 | 32 | 104 | 20 | 4215354052 | 186,54 | 1 |

(000F)

Jeu de fraises à queue cylindrique carbure monobloc, revêtement TiAlN

| | | |
|---|---|----------------------|
| • Modèle : long | Valeurs de coupe | |
| • Carbure monobloc K10/K20 | Acier < 850 N | 110 |
| • Type N | Acier < 1000 N | 100 |
| • 3 arêtes de coupe | Acier < 1400 N | 80 |
| • DIN 6527-L | Acier < 42 HRC | 60 |
| • DIN 6535-HB | INOX | 50 |
| • Angle de torsion 30° | Fonte | 120 |
| • Convient à l'usinage universel ainsi qu'au fraisage de rainures | Aluminium, métaux et alliages non-ferreux | 150 |
| • Version très stable, profondeur de fraisage max. 1 x D | Cuivre, laiton, bronze | 100 |
| • Usinage à sec possible | Air | adaptée |
| • À coupe centrale | sans refroidissement | adaptée sous réserve |
| | Huile | adaptée |
| | Émulsion | recommandée |



| Quantité | Contenu | Réf. | Prix | Q min. cde |
|----------|--------------------|------------|--------|------------|
| | mm | | €/jeu | jeu |
| 6 pièces | 4; 5; 6; 8; 10; 12 | 4215354100 | 260,38 | 1 |

(000D)

Scie cloche carbure monobloc, non revêtue, pour coupe plate

- Affûtage spécial axial et radial pour des résultats de coupe optimaux
- Réaffûtable à plusieurs reprises
- Foret à centrer rétréci pour un pointage sans bavure
- Pour les épaisseurs de matériau jusqu'à 4 mm, acier inoxydable jusqu'à 2 mm.

forum
Professional Solutions



Livraison : avec foret à centrer.

| Ø mm | Profondeur de perçage mm | Ø de queue mm | Porte-outils | Ressort d'éjection | PG/métrique | Réf. | Prix €/pièce | Q min. cde pièce |
|---------|--------------------------------|------------------|----------------------------|-----------------------|-------------|------------|-----------------|------------------------|
| 16 | 12 | 10 | non | oui | M16 | 4215505010 | 31,33 | 1 |
| 17 | 12 | 10 | non | oui | – | 4215505013 | 31,33 | 1 |
| 18 | 12 | 10 | non | oui | – | 4215505016 | 31,33 | 1 |
| 20 | 12 | 10 | non | oui | M20 | 4215505025 | 32,37 | 1 |
| 21 | 12 | 10 | non | oui | – | 4215505031 | 32,37 | 1 |
| 22 | 12 | 10 | non | oui | – | 4215505034 | 32,37 | 1 |
| 23 | 12 | 10 | non | oui | – | 4215505040 | 33,37 | 1 |
| 24 | 12 | 10 | non | oui | – | 4215505043 | 33,84 | 1 |
| 25 | 12 | 10 | non | oui | M25 | 4215505046 | 33,84 | 1 |
| 26 | 12 | 10 | non | oui | – | 4215505049 | 35,43 | 1 |
| 27 | 12 | 10 | non | oui | – | 4215505052 | 35,43 | 1 |
| 28 | 12 | 10 | non | oui | – | 4215505055 | 38,63 | 1 |
| 29 | 12 | 10 | non | oui | – | 4215505061 | 38,63 | 1 |
| 30 | 12 | 10 | non | oui | – | 4215505064 | 38,63 | 1 |
| 31 | 12 | 10 | oui, trem- page spécial | oui | – | 4215505067 | 46,94 | 1 |
| 32 | 12 | 10 | oui, trem- page spécial | oui | M32 | 4215505070 | 46,94 | 1 |
| 33 | 12 | 10 | oui, trem- page spécial | oui | – | 4215505073 | 47,47 | 1 |
| 34 | 12 | 10 | oui, trem- page spécial | oui | – | 4215505076 | 47,47 | 1 |
| 35 | 12 | 10 | oui, trem- page spécial | oui | – | 4215505079 | 47,47 | 1 |
| 36 | 12 | 10 | oui, trem- page spécial | oui | – | 4215505082 | 48,00 | 1 |
| 37 | 12 | 10 | oui, trem- page spécial | oui | PG 29 | 4215505085 | 51,18 | 1 |
| 38 | 12 | 10 | oui, trem- page spécial | oui | – | 4215505088 | 51,18 | 1 |
| 39 | 12 | 10 | oui, trem- page spécial | oui | – | 4215505091 | 51,18 | 1 |
| 40 | 12 | 10 | oui, trem- page spécial | oui | M40 | 4215505094 | 51,18 | 1 |
| 41 | 12 | 10 | oui, trem- page spécial | oui | – | 4215505097 | 51,10 | 1 |
| 42 | 12 | 10 | oui, trem- page spécial | oui | – | 4215505100 | 53,06 | 1 |
| 43 | 12 | 10 | oui, trem- page spécial | oui | – | 4215505103 | 53,39 | 1 |
| 44 | 12 | 10 | oui, trem- page spécial | oui | – | 4215505106 | 53,39 | 1 |
| 45 | 12 | 10 | oui, trem- page spécial | oui | – | 4215505109 | 53,39 | 1 |
| 46 | 12 | 10 | oui, trem- page spécial | oui | – | 4215505112 | 56,85 | 1 |
| 47 | 12 | 10 | oui, trem- page spécial | oui | PG 36 | 4215505115 | 58,50 | 1 |
| 48 | 12 | 10 | oui, trem- page spécial | oui | – | 4215505118 | 58,50 | 1 |
| 49 | 12 | 10 | oui, trem- page spécial | oui | – | 4215505121 | 58,50 | 1 |
| 50 | 12 | 10 | oui, trem- page spécial | oui | M50 | 4215505124 | 61,52 | 1 |
| 51 | 12 | 13 | oui, trem- page spécial | oui | – | 4215505127 | 61,52 | 1 |
| 52 | 12 | 13 | oui, trem- page spécial | oui | – | 4215505130 | 63,39 | 1 |

Suite à la page suivante

Suite

| Ø mm | Profondeur de perçage mm | Ø de queue mm | Porte-outils | Ressort d'éjection | PG/métrique | Réf. | Prix €/pièce | Q min. cde pièce |
|---------|--------------------------------|------------------|----------------------------|-----------------------|-------------|------------|-----------------|------------------------|
| 53 | 12 | 13 | oui, trem- page spécial | oui | – | 4215505133 | 63,88 | 1 |
| 54 | 12 | 13 | oui, trem- page spécial | oui | PG 42 | 4215505136 | 64,54 | 1 |
| 55 | 12 | 13 | oui, trem- page spécial | oui | – | 4215505139 | 64,54 | 1 |
| 56 | 12 | 13 | oui, trem- page spécial | oui | – | 4215505142 | 69,43 | 1 |
| 57 | 12 | 13 | oui, trem- page spécial | oui | – | 4215505145 | 70,84 | 1 |
| 58 | 12 | 13 | oui, trem- page spécial | oui | – | 4215505148 | 70,84 | 1 |
| 59 | 12 | 13 | oui, trem- page spécial | oui | – | 4215505151 | 71,53 | 1 |
| 60 | 12 | 13 | oui, trem- page spécial | oui | PG 48 | 4215505154 | 71,53 | 1 |
| 65 | 12 | 13 | oui, trem- page spécial | oui | – | 4215505169 | 77,38 | 1 |
| 68 | 12 | 13 | oui, trem- page spécial | oui | – | 4215505178 | 81,21 | 1 |
| 70 | 12 | 13 | oui, trem- page spécial | oui | – | 4215505184 | 81,21 | 1 |
| 75 | 12 | 13 | oui, trem- page spécial | oui | – | 4215505199 | 101,53 | 1 |
| 80 | 12 | 13 | oui, trem- page spécial | oui | – | 4215505214 | 107,85 | 1 |
| 85 | 12 | 13 | oui, trem- page spécial | oui | – | 4215505229 | 115,50 | 1 |
| 90 | 12 | 13 | oui, trem- page spécial | oui | – | 4215505244 | 123,30 | 1 |
| 95 | 12 | 13 | oui, trem- page spécial | oui | – | 4215505259 | 132,97 | 1 |
| 100 | 12 | 13 | oui, trem- page spécial | oui | – | 4215505274 | 136,49 | 1 |
| 110 | 12 | 13 | oui, trem- page spécial | non | – | 4215505277 | 268,01 | 1 |
| 115 | 12 | 13 | oui, trem- page spécial | non | – | 4215505280 | 268,01 | 1 |
| 120 | 12 | 13 | oui, trem- page spécial | non | – | 4215505283 | 268,01 | 1 |

(000F)

Scie cloche carbure monobloc, non revêtue, pour coupe profonde

- Affûtage spécial axial et radial pour des résultats de coupe optimaux
- Réaffûtable à plusieurs reprises
- Foret à centrer rétréci pour un pointage sans bavure
- Pour les épaisseurs de matériau jusqu'à 4 mm, acier inoxydable jusqu'à 2 mm.
- Particulièrement adaptée aux tubes et aux surfaces courbées.

forum
Professional Solutions



Livraison : avec foret à centrer.

| Ø mm | Profondeur de perçage mm | Ø de queue mm | PG/métrique | Réf. | Prix €/pièce | Q min. cde pièce |
|---------|--------------------------------|------------------|-------------|------------|-----------------|------------------------|
| 20 | 35 | 10 | M20 | 4215509025 | 49,88 | 1 |
| 21 | 35 | 10 | – | 4215509031 | 48,76 | 1 |
| 22 | 35 | 10 | – | 4215509034 | 48,76 | 1 |
| 23 | 35 | 10 | – | 4215509040 | 48,76 | 1 |
| 24 | 35 | 10 | – | 4215509043 | 48,76 | 1 |
| 25 | 35 | 10 | M25 | 4215509046 | 48,76 | 1 |
| 26 | 35 | 10 | – | 4215509049 | 64,45 | 1 |
| 28 | 35 | 10 | – | 4215509055 | 64,45 | 1 |
| 30 | 35 | 10 | – | 4215509064 | 64,45 | 1 |
| 32 | 35 | 10 | M32 | 4215509070 | 74,36 | 1 |
| 34 | 35 | 10 | – | 4215509076 | 74,36 | 1 |
| 35 | 35 | 10 | – | 4215509079 | 74,36 | 1 |
| 37 | 35 | 10 | PG 29 | 4215509085 | 82,31 | 1 |
| 39 | 35 | 10 | – | 4215509091 | 82,31 | 1 |
| 40 | 35 | 10 | M40 | 4215509094 | 82,31 | 1 |
| 42 | 35 | 10 | – | 4215509100 | 95,01 | 1 |
| 45 | 35 | 10 | – | 4215509109 | 95,01 | 1 |
| 46 | 35 | 10 | – | 4215509112 | 107,04 | 1 |
| 47 | 35 | 10 | PG 36 | 4215509115 | 107,04 | 1 |
| 50 | 35 | 10 | M50 | 4215509124 | 107,04 | 1 |
| 55 | 35 | 13 | – | 4215509139 | 120,69 | 1 |
| 60 | 60 | 13 | PG 48 | 4215509154 | 170,23 | 1 |

(000F)

Foret à centrer en acier rapide

- Pour coupe de plats

| Pour Ø de scies cloches mm | Ø du foret mm | Longueur totale mm | Réf. | Prix €/pièce | Q min. cde pièce |
|-------------------------------|------------------|-----------------------|------------|-----------------|------------------------|
| 16 – 100 | 6 | 50 | 4215505300 | 3,59 | 1 |
| 101 – 120 | 8 | 50 | 4215505303 | 4,67 | 1 |

(000F)

forum
Professional Solutions



Foret à centrer en acier rapide

- Pour MBS

| Pour Ø de scies cloches mm | Ø du foret mm | Longueur totale mm | Réf. | Prix €/pièce | Q min. cde pièce |
|-------------------------------|------------------|-----------------------|------------|-----------------|------------------------|
| 18 – 60 | 6 | 80 | 4215507300 | 3,63 | 1 |
| 61 – 100 | 8 | 80 | 4215507303 | 5,42 | 1 |

(000F)

forum
Professional Solutions



Foret à centrer en acier rapide

- Pour coupe profonde

| Pour Ø de scies cloches mm | Ø du foret mm | Longueur totale mm | Réf. | Prix €/pièce | Q min. cde pièce |
|-------------------------------|------------------|-----------------------|------------|-----------------|------------------------|
| 60 | 8 | 100 | 4215509306 | 6,36 | 1 |

(000F)

forum
Professional Solutions

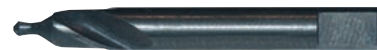

Porte-outils à queue cône morse pour scies cloches carbure monobloc

- Porte-outils avec foret à centrer en acier rapide
- Ø 8 x 80 mm

| Pour scies cloches de Ø mm | Queue | Réf. | Prix €/pièce | Q min. cde pièce |
|-------------------------------|-------|------------|-----------------|------------------------|
| 31-100 | CM 2 | 4215511010 | 80,25 | 1 |
| 31-150 | CM 3 | 4215511013 | 84,96 | 1 |

(000F)



Foret-fraiseur universel, queue cylindrique

- Acier rapide
- Foret-fraiseur court
- Angle de pointe 118°
- Queue cylindrique
- Taillants de fraisage avec brise-copeaux

| Ø mm | Ø de queue mm | Longueur totale mm | Réf. | Prix €/pièce | Q min. cde pièce |
|---------|------------------|-----------------------|------------|-----------------|------------------------|
| 6 | 6 | 90 | 4212103119 | 6,63 | 1 |

(000F)



Lame de scie machine, non revêtue

- Acier rapide DMo5
- Trempée sous vide
- Angle de coupe 0°

forum
Professional Solutions

| Longueur | Largeur | Épaisseur | Dents par pouce | Angle de coupe | Ø trou de serrage | Type de trou de serrage | Réf. | Prix | Q min. cde |
|----------|---------|-----------|-----------------|----------------|-------------------|-------------------------|------------|---------|------------|
| mm | mm | mm | | ° | mm | | | €/pièce | pièce |
| 350 | 30 | 2 | 4 | 0 | 8,5 | au centre | 4215417100 | 11,62 | 1 |
| 350 | 30 | 2 | 6 | 0 | 8,5 | au centre | 4215417103 | 11,62 | 1 |
| 350 | 30 | 2 | 8 | 0 | 8,5 | au centre | 4215417106 | 11,62 | 1 |
| 350 | 30 | 2 | 10 | 0 | 8,5 | au centre | 4215417109 | 11,62 | 1 |
| 350 | 36 | 2 | 4 | 0 | 8,5 | au centre | 4215417112 | 12,74 | 1 |
| 350 | 36 | 2 | 6 | 0 | 8,5 | au centre | 4215417115 | 12,74 | 1 |
| 350 | 36 | 2 | 8 | 0 | 8,5 | au centre | 4215417118 | 12,74 | 1 |
| 350 | 36 | 2 | 10 | 0 | 8,5 | au centre | 4215417121 | 12,74 | 1 |
| 400 | 30 | 1,5 | 6 | 0 | 8,5 | au centre | 4215417124 | 10,27 | 1 |
| 400 | 30 | 1,5 | 8 | 0 | 8,5 | au centre | 4215417127 | 10,27 | 1 |
| 400 | 30 | 1,5 | 10 | 0 | 8,5 | au centre | 4215417130 | 10,27 | 1 |
| 400 | 30 | 1,5 | 14 | 0 | 8,5 | au centre | 4215417133 | 10,27 | 1 |
| 400 | 30 | 1,5 | 18 | 0 | 8,5 | au centre | 4215417136 | 10,27 | 1 |
| 400 | 30 | 2 | 4 | 0 | 8,5 | au centre | 4215417139 | 12,74 | 1 |
| 400 | 30 | 2 | 6 | 0 | 8,5 | au centre | 4215417142 | 12,74 | 1 |
| 400 | 30 | 2 | 8 | 0 | 8,5 | au centre | 4215417145 | 12,74 | 1 |
| 400 | 30 | 2 | 10 | 0 | 8,5 | au centre | 4215417148 | 12,74 | 1 |
| 400 | 30 | 2 | 14 | 0 | 8,5 | au centre | 4215417151 | 12,74 | 1 |
| 400 | 35 | 2 | 4 | 7 | 10,5 | au centre | 4215417154 | 15,65 | 1 |
| 450 | 35 | 2 | 4 | 0 | 10,5 | au centre | 4215417157 | 16,25 | 1 |
| 450 | 35 | 2 | 6 | 0 | 10,5 | au centre | 4215417160 | 16,25 | 1 |
| 450 | 35 | 2 | 8 | 0 | 10,5 | au centre | 4215417163 | 16,25 | 1 |
| 450 | 40 | 2 | 4 | 7 | 8,5 | décalé/Kasto | 4215417166 | 21,26 | 1 |
| 450 | 35 | 2 | 10 | 0 | 10,5 | au centre | 4215417169 | 16,25 | 1 |
| 450 | 40 | 2 | 4 | 7 | 10,5 | au centre | 4215417172 | 21,26 | 1 |
| 500 | 48 | 2,5 | 4 | 0 | 10,5 | décalé/Kasto | 4215417175 | 29,15 | 1 |
| 500 | 48 | 2,5 | 6 | 0 | 10,5 | décalé/Kasto | 4215417178 | 29,15 | 1 |
| 500 | 50 | 2,5 | 4 | 0 | 13 | au centre | 4215417181 | 30,58 | 1 |
| 500 | 50 | 2,5 | 6 | 0 | 13 | au centre | 4215417184 | 30,58 | 1 |
| 550 | 45 | 2 | 4 | 0 | 10,5 | au centre | 4215417187 | 25,20 | 1 |
| 550 | 45 | 2 | 6 | 0 | 10,5 | décalé/Kasto | 4215417190 | 25,20 | 1 |
| 550 | 45 | 2 | 10 | 0 | 10,5 | décalé/Kasto | 4215417193 | 25,20 | 1 |
| 575 | 50 | 2,5 | 4 | 0 | 10,5 | décalé/Kasto | 4215417196 | 33,51 | 1 |
| 575 | 50 | 2,5 | 6 | 0 | 10,5 | décalé/Kasto | 4215417199 | 33,51 | 1 |
| 600 | 50 | 2,5 | 4 | 0 | 13 | au centre | 4215417202 | 37,53 | 1 |
| 600 | 50 | 2,5 | 6 | 0 | 13 | au centre | 4215417205 | 37,53 | 1 |
| 650 | 50 | 2,5 | 4 | 0 | 13 | au centre | 4215417208 | 38,42 | 1 |
| 650 | 50 | 2,5 | 6 | 0 | 13 | au centre | 4215417211 | 38,42 | 1 |

(000F)

Lame de scie machine, SB5

- Fabrication en acier rapide hautement résistant d'après des méthodes ultramodernes
- Lame de scie VP-7 avec en plus du pas de denture variable et des dents positives
- Usage universel sur des matériaux tenaces à copeaux longs
- La géométrie des dents réduit les vibrations pendant le sciage
- Le pas de denture variable permet d'élargir le domaine d'application



| Longueur | Largeur | Épaisseur | Dents par pouce | Angle de coupe | Ø de trou de serrage mm type centré | Ø de trou de serrage mm type décalé/Kasto | Réf. | Prix | Q min. cde |
|----------|---------|-----------|-----------------|----------------|-------------------------------------|---|------------|---------|------------|
| mm | mm | mm | | ° | mm | mm | | €/pièce | pièce |
| 300 | 25 | 1,25 | 10 | 0 | 8,5 | - | 4215430001 | 7,81 | 1 |
| 300 | 25 | 1,25 | 14 | 0 | 8,5 | - | 4215430003 | 7,81 | 1 |
| 300 | 25 | 1,5 | 14 | 0 | 8,5 | - | 4215430005 | 9,07 | 1 |
| 350 | 25 | 1,5 | 10 | 0 | 8,5 | - | 4215430007 | 10,11 | 1 |
| 350 | 30 | 1,5 | 10 | 0 | 8,5 | - | 4215430009 | 11,52 | 1 |
| 350 | 30 | 2 | 4 | 0 | 8,5 | - | 4215430010 | 14,06 | 1 |
| 350 | 30 | 2 | 6 | 0 | 8,5 | - | 4215430013 | 14,06 | 1 |
| 350 | 30 | 2 | 8 | 0 | 8,5 | - | 4215430016 | 14,06 | 1 |
| 350 | 30 | 2 | 10 | 0 | 8,5 | - | 4215430019 | 14,06 | 1 |
| 350 | 36 | 2 | 4 | 0 | 8,5 | - | 4215430022 | 16,27 | 1 |
| 350 | 36 | 2 | 6 | 0 | 8,5 | - | 4215430025 | 16,27 | 1 |
| 350 | 36 | 2 | 8 | 0 | 8,5 | - | 4215430028 | 16,27 | 1 |
| 350 | 36 | 2 | 10 | 0 | 8,5 | - | 4215430031 | 16,27 | 1 |
| 400 | 25 | 1,25 | 10 | 0 | 8,5 | - | 4215430121 | 9,52 | 1 |
| 400 | 25 | 1,25 | 14 | 0 | 8,5 | - | 4215430124 | 9,52 | 1 |
| 400 | 25 | 1,5 | 14 | 0 | 8,5 | - | 4215430127 | 11,82 | 1 |
| 400 | 30 | 1,5 | 6 | 0 | 8,5 | - | 4215430034 | 12,68 | 1 |
| 400 | 30 | 1,5 | 8 | 0 | 8,5 | - | 4215430037 | 12,68 | 1 |
| 400 | 30 | 1,5 | 10 | 0 | 8,5 | - | 4215430040 | 12,68 | 1 |
| 400 | 30 | 1,5 | 14 | 0 | 8,5 | - | 4215430043 | 12,68 | 1 |
| 400 | 30 | 1,5 | 18 | 0 | 8,5 | - | 4215430046 | 12,68 | 1 |
| 400 | 30 | 2 | 4 | 0 | 8,5 | - | 4215430049 | 15,61 | 1 |
| 400 | 30 | 2 | 6 | 0 | 8,5 | - | 4215430052 | 15,61 | 1 |
| 400 | 30 | 2 | 8 | 0 | 8,5 | - | 4215430055 | 15,61 | 1 |
| 400 | 30 | 2 | 10 | 0 | 8,5 | - | 4215430058 | 15,61 | 1 |
| 400 | 30 | 2 | 14 | 0 | 8,5 | - | 4215430061 | 15,61 | 1 |
| 400 | 35 | 2 | 6 | 7 | 10,5 | - | 4215430130 | 17,69 | 1 |
| 400 | 35 | 2 | 4-7 | 7 | 10,5 | - | 4215430062 | 21,38 | 1 |
| 450 | 30 | 1,5 | 10 | 0 | 8,5 | - | 4215430063 | 13,84 | 1 |
| 450 | 35 | 2 | 4 | 0 | 10,5 | - | 4215430064 | 19,51 | 1 |
| 450 | 35 | 2 | 6 | 0 | 10,5 | - | 4215430067 | 19,51 | 1 |
| 450 | 35 | 2 | 8 | 0 | 10,5 | - | 4215430070 | 19,51 | 1 |
| 450 | 40 | 2 | 4-7 | 7 | - | 8,5 | 4215430071 | 25,91 | 1 |
| 450 | 35 | 2 | 10 | 0 | 10,5 | - | 4215430073 | 19,51 | 1 |
| 450 | 40 | 2 | 4 | 0 | - | 8,5 | 4215430133 | 21,26 | 1 |
| 450 | 40 | 2 | 4 | 0 | 10,5 | - | 4215430136 | 21,26 | 1 |
| 450 | 40 | 2 | 4-7 | 7 | 10,5 | - | 4215430074 | 25,91 | 1 |
| 450 | 40 | 2 | 6 | 0 | - | 8,5 | 4215430075 | 21,26 | 1 |
| 450 | 40 | 2 | 6 | 0 | 10,5 | - | 4215430076 | 21,26 | 1 |
| 450 | 40 | 2 | 10 | 0 | 10,5 | - | 4215430077 | 21,26 | 1 |
| 500 | 40 | 2 | 4 | 0 | 10,5 | - | 4215430078 | 23,56 | 1 |
| 500 | 40 | 2 | 6 | 0 | 10,5 | - | 4215430079 | 23,56 | 1 |
| 500 | 48 | 2,5 | 4 | 0 | - | 10,5 | 4215430082 | 35,22 | 1 |
| 500 | 48 | 2,5 | 6 | 0 | - | 10,5 | 4215430085 | 35,22 | 1 |
| 500 | 50 | 2,5 | 4 | 0 | 10,5 | - | 4215430088 | 36,39 | 1 |
| 500 | 50 | 2,5 | 6 | 0 | 10,5 | - | 4215430091 | 36,39 | 1 |
| 550 | 45 | 2 | 4 | 0 | - | 10,5 | 4215430094 | 28,29 | 1 |
| 550 | 45 | 2 | 6 | 0 | - | 10,5 | 4215430097 | 28,29 | 1 |
| 550 | 45 | 2 | 10 | 0 | - | 10,5 | 4215430100 | 28,29 | 1 |
| 550 | 50 | 2,5 | 6 | 0 | 13,0 | - | 4215430101 | 39,06 | 1 |
| 575 | 50 | 2,5 | 4 | 0 | - | 10,5 | 4215430103 | 40,58 | 1 |
| 575 | 50 | 2,5 | 6 | 0 | - | 10,5 | 4215430106 | 40,58 | 1 |

Suite à la page suivante

Suite

| Longueur | Largeur | Épaisseur | Dents par pouce | Angle de coupe | Ø de trou de serrage mm type centré | Ø de trou de serrage mm type décalé/Kasto | Réf. | Prix | Q min. cde |
|----------|---------|-----------|-----------------|----------------|-------------------------------------|---|------------|---------|------------|
| mm | mm | mm | | ° | mm | mm | | €/pièce | pièce |
| 600 | 50 | 2,5 | 4 | 0 | 13,0 | – | 4215430109 | 42,24 | 1 |
| 600 | 50 | 2,5 | 6 | 0 | 13,0 | – | 4215430112 | 42,24 | 1 |
| 650 | 50 | 2,5 | 4 | 0 | 13,0 | – | 4215430115 | 45,52 | 1 |
| 650 | 50 | 2,5 | 6 | 0 | 13,0 | – | 4215430118 | 45,52 | 1 |
| 650 | 55 | 2,5 | 4 | 0 | – | 10,5 | 4215430119 | 49,92 | 1 |

(000F)

Lame de scie machine, Ko-Bi

- Lame de scie haute performance Ko-Bi
- Dos en acier à ressort et dents soudées en acier rapide
- Usage universel
- Haute résistance à la rupture

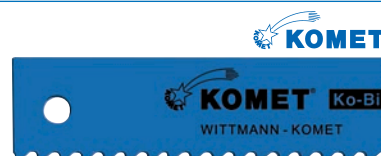

| Longueur | Largeur | Épaisseur | Dents par pouce | Angle de coupe | Ø de trou de serrage mm type centré | Ø de trou de serrage mm type décalé/Kasto | Réf. | Prix | Q min. cde |
|----------|---------|-----------|-----------------|----------------|-------------------------------------|---|------------|---------|------------|
| mm | mm | mm | | ° | mm | mm | | €/pièce | pièce |
| 350 | 32 | 1,6 | 10 | 0 | 8,5 | – | 4215431031 | 11,35 | 1 |
| 400 | 32 | 1,6 | 10 | 0 | 8,5 | – | 4215431040 | 12,88 | 1 |
| 400 | 32 | 1,6 | 6 | 0 | 8,5 | – | 4215431034 | 12,88 | 1 |
| 450 | 38 | 2 | 6 | 0 | – | 8,5 | 4215431079 | 20,34 | 1 |
| 450 | 38 | 2 | 6 | 0 | 10,5 | – | 4215431077 | 20,34 | 1 |
| 450 | 38 | 2 | 4 | 0 | – | 8,5 | 4215431076 | 20,34 | 1 |
| 500 | 50 | 2,5 | 4 | 0 | 10,5 | – | 4215431085 | 36,39 | 1 |
| 500 | 50 | 2,5 | 6 | 0 | 10,5 | – | 4215431088 | 36,39 | 1 |
| 575 | 50 | 2,5 | 4 | 0 | – | 10,5 | 4215431091 | 40,58 | 1 |
| 600 | 50 | 2,5 | 4 | 0 | 10,5 | – | 4215431094 | 42,24 | 1 |
| 650 | 50 | 2,5 | 4 | 0 | 13,0 | – | 4215431097 | 45,52 | 1 |

(000F)

Fraise-scie en acier rapide, traitée à la vapeur

- Acier rapide DMO5
- Traitement par vapeur, trempage
- Angle de coupe 18°
- Angle de dépouille 12°
- Modèle standard avec des trous d'entraînement combinés, convient à tous les types de machines



Types de denture :

BW = dent arrondie avec chanfreins alternés jusqu'à un centrage de 4 mm.
 HZ = dent arrondie, avec ébaucheur et finisseur pour tous les pas de denture de plus de 4 mm.

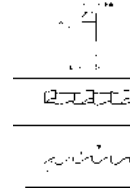

Type de denture BW

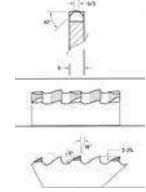

Type de denture HZ

| Ø extérieur | Largeur de coupe | Ø d'alésage | Nombre de trous d'entraînement/ Ø de l'arc de cercle | Nombre de dents | Type de denture | Réf. | Prix | Q min. cde |
|-------------|------------------|-------------|--|-----------------|-----------------|------------|---------|------------|
| mm | mm | mm | mm | | | | €/pièce | pièce |
| 225 | 2 | 32 | 2/8,5/45 + 4/9/50 + 2/12/64 | 120 | HZ | 4215419005 | 71,41 | 1 |
| 225 | 2 | 32 | 2/8,5/45 + 4/9/50 + 2/12/64 | 180 | BW | 4215419010 | 71,41 | 1 |
| 250 | 2 | 32 | 2/8,5/45 + 4/9/50 + 2/12/64 | 128 | HZ | 4215419015 | 75,89 | 1 |
| 250 | 2 | 32 | 2/8,5/45 + 4/9/50 + 2/12/64 | 20 | BW | 4215419020 | 75,89 | 1 |
| 275 | 2 | 32 | 2/8,5/45 + 4/9/50 + 2/12/64 | 144 | HZ | 4215419025 | 90,25 | 1 |
| 275 | 2 | 32 | 2/8,5/45 + 4/9/50 + 2/12/64 | 220 | BW | 4215419030 | 90,25 | 1 |
| 275 | 2,5 | 40 | 2/8/55 + 4/12/64 | 110 | HZ | 4215419035 | 89,96 | 1 |
| 275 | 2,5 | 40 | 2/8/55 + 4/12/64 | 144 | HZ | 4215419040 | 89,96 | 1 |
| 275 | 2,5 | 40 | 2/8/55 + 4/12/64 | 180 | HZ | 4215419045 | 89,96 | 1 |
| 275 | 2,5 | 40 | 2/8/55 + 4/12/64 | 220 | BW | 4215419050 | 89,96 | 1 |
| 300 | 2,5 | 32 | 2/8,5/45 + 4/9/50 + 2/12/64 | 120 | HZ | 4215419055 | 122,78 | 1 |
| 300 | 2,5 | 32 | 2/8,5/45 + 4/9/50 + 2/12/64 | 160 | HZ | 4215419060 | 122,78 | 1 |
| 300 | 2,5 | 32 | 2/8,5/45 + 4/9/50 + 2/12/64 | 240 | BW | 4215419065 | 122,78 | 1 |
| 300 | 2,5 | 40 | 2/8/55 + 4/12/64 | 120 | HZ | 4215419070 | 122,78 | 1 |
| 300 | 2,5 | 40 | 2/8/55 + 4/12/64 | 160 | HZ | 4215419075 | 122,78 | 1 |
| 300 | 2,5 | 40 | 2/8/55 + 4/12/64 | 240 | BW | 4215419080 | 122,78 | 1 |
| 315 | 2,5 | 32 | 2/8,5/45 + 4/9/50 + 2/12/64 | 120 | HZ | 4215419085 | 145,85 | 1 |
| 315 | 2,5 | 32 | 2/8,5/45 + 4/9/50 + 2/12/64 | 160 | HZ | 4215419090 | 145,85 | 1 |
| 315 | 2,5 | 32 | 2/8,5/45 + 4/9/50 + 2/12/64 | 250 | BW | 4215419095 | 145,85 | 1 |
| 315 | 3 | 40 | 2/8/55 + 4/12/64 | 120 | HZ | 4215419100 | 157,50 | 1 |
| 315 | 3 | 40 | 2/8/55 + 4/12/64 | 160 | HZ | 4215419105 | 157,50 | 1 |
| 315 | 3 | 40 | 2/8/55 + 4/12/64 | 250 | BW | 4215419110 | 157,50 | 1 |
| 350 | 3 | 40 | 2/8/55 + 4/12/64 | 110 | HZ | 4215419115 | 191,54 | 1 |
| 350 | 3 | 40 | 2/8/55 + 4/12/64 | 140 | HZ | 4215419120 | 191,54 | 1 |
| 350 | 3 | 40 | 2/8/55 + 4/12/64 | 180 | HZ | 4215419125 | 191,54 | 1 |
| 400 | 3,5 | 50 | 4/15/80 + 4/15/85 | 100 | HZ | 4215419130 | 312,16 | 1 |
| 400 | 3,5 | 50 | 4/15/80 + 4/15/85 | 140 | HZ | 4215419135 | 312,16 | 1 |
| 400 | 3,5 | 50 | 4/15/80 + 4/15/85 | 180 | HZ | 4215419140 | 312,16 | 1 |
| 450 | 4 | 50 | 4/15/80 + 4/15/85 | 100 | HZ | 4215419145 | 592,72 | 1 |
| 450 | 4 | 50 | 4/15/80 + 4/15/85 | 140 | HZ | 4215419150 | 592,72 | 1 |

(000E)

Fraise-scie en acier rapide, traitée à la vapeur

- Acier rapide Co5
- Traitement par vapeur, alliage cobalt
- Angle de coupe 12°
- Angle de dépouille 6°
- Modèle standard avec des trous d'entraînement combinés, convient à tous les types de machines
- Pour une utilisation en cas de conditions de travail extrêmes ainsi que d'augmentation de la durée de vie

forum
Professional Solutions

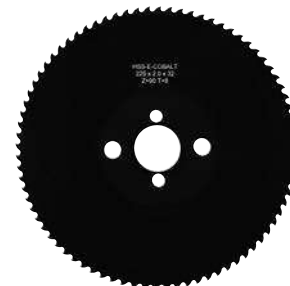

Types de denture :

BW = dent arrondie avec chanfreins alternés jusqu'au pas de denture de 4 mm.

HZ = dent arrondie, avec ébaucheur et finisseur pour tous les pas de denture de plus de 4 mm.



Type de denture BW

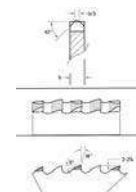

Type de denture HZ

| Ø extérieur | Largeur de coupe | Ø d'alésage | Nombre de trous d'entraînement/ Ø de l'arc de cercle | Nombre de dents | Type de denture | Réf. | Prix | Q min. cde |
|-------------|------------------|-------------|--|-----------------|-----------------|------------|---------|------------|
| mm | mm | mm | mm | | | | €/pièce | pièce |
| 225 | 2 | 32 | 2/8,5/45 + 4/9/50 + 2/12/64 | 120 | HZ | 4215419305 | 102,53 | 1 |
| 225 | 2 | 32 | 2/8,5/45 + 4/9/50 + 2/12/64 | 180 | BW | 4215419310 | 102,53 | 1 |
| 250 | 2 | 32 | 2/8,5/45 + 4/9/50 + 2/12/64 | 128 | HZ | 4215419315 | 107,10 | 1 |
| 250 | 2 | 32 | 2/8,5/45 + 4/9/50 + 2/12/64 | 200 | BW | 4215419320 | 107,10 | 1 |
| 275 | 2 | 32 | 2/8,5/45 + 4/9/50 + 2/12/64 | 144 | HZ | 4215419325 | 134,87 | 1 |
| 275 | 2 | 32 | 2/8,5/45 + 4/9/50 + 2/12/64 | 220 | BW | 4215419330 | 134,87 | 1 |
| 275 | 2,5 | 40 | 2/8/55 + 4/12/64 | 110 | HZ | 4215419335 | 129,49 | 1 |
| 275 | 2,5 | 40 | 2/8/55 + 4/12/64 | 144 | HZ | 4215419340 | 129,49 | 1 |
| 275 | 2,5 | 40 | 2/8/55 + 4/12/64 | 180 | HZ | 4215419345 | 129,49 | 1 |
| 275 | 2,5 | 40 | 2/8/55 + 4/12/64 | 220 | BW | 4215419350 | 129,49 | 1 |
| 300 | 2,5 | 32 | 2/8,5/45 + 4/9/50 + 2/12/64 | 120 | HZ | 4215419355 | 169,31 | 1 |
| 300 | 2,5 | 32 | 2/8,5/45 + 4/9/50 + 2/12/64 | 160 | HZ | 4215419360 | 169,31 | 1 |
| 300 | 2,5 | 32 | 2/8,5/45 + 4/9/50 + 2/12/64 | 240 | BW | 4215419365 | 169,31 | 1 |
| 300 | 2,5 | 40 | 2/8/55 + 4/12/64 | 120 | HZ | 4215419370 | 169,31 | 1 |
| 300 | 2,5 | 40 | 2/8/55 + 4/12/64 | 160 | HZ | 4215419375 | 169,31 | 1 |
| 300 | 2,5 | 40 | 2/8/55 + 4/12/64 | 240 | BW | 4215419380 | 169,31 | 1 |
| 315 | 2,5 | 32 | 2/8,5/45 + 4/9/50 + 2/12/64 | 120 | HZ | 4215419385 | 188,53 | 1 |
| 315 | 2,5 | 32 | 2/8,5/45 + 4/9/50 + 2/12/64 | 160 | HZ | 4215419390 | 188,53 | 1 |
| 315 | 2,5 | 32 | 2/8,5/45 + 4/9/50 + 2/12/64 | 250 | BW | 4215419395 | 188,53 | 1 |
| 315 | 3 | 40 | 2/8/55 + 4/12/64 | 120 | HZ | 4215419400 | 213,95 | 1 |
| 315 | 3 | 40 | 2/8/55 + 4/12/64 | 160 | HZ | 4215419405 | 213,95 | 1 |
| 315 | 3 | 40 | 2/8/55 + 4/12/64 | 250 | BW | 4215419410 | 213,95 | 1 |
| 350 | 3 | 40 | 2/8/55 + 4/12/64 | 110 | HZ | 4215419415 | 260,71 | 1 |
| 350 | 3 | 40 | 2/8/55 + 4/12/64 | 140 | HZ | 4215419420 | 260,71 | 1 |
| 350 | 3 | 40 | 2/8/55 + 4/12/64 | 180 | HZ | 4215419425 | 260,71 | 1 |

(000E)

Lame de scie à ruban bimétal, bi-alfa Cobalt M42

- Lame de scie à ruban bimétal avec bande de support extrêmement flexible et pointes de dent en acier rapide M42
- Dureté des pointes de dents 67–69 HRC
- Adaptée à tous les aciers même très alliés et difficilement usinables d'une dureté jusqu'à 1 400 N/mm²



| Longueur mm | Largeur mm | Épaisseur mm | Dents par pouce | Type de den- ture | Réf. | Prix €/pièce | Q min. cde pièce |
|----------------|---------------|-----------------|--------------------|----------------------|------------|-----------------|------------------------|
| 1138 | 13 | 0,6 | 6–10 | Denture nor- male | 4215409400 | 16,08 | 1 |
| 1138 | 13 | 0,6 | 8–12 | Denture nor- male | 4215409403 | 16,08 | 1 |
| 1138 | 13 | 0,6 | 10–14 | Denture nor- male | 4215409406 | 16,08 | 1 |
| 1325 | 13 | 0,6 | 6–10 | Denture nor- male | 4215409409 | 18,73 | 1 |
| 1325 | 13 | 0,6 | 8–12 | Denture nor- male | 4215409412 | 18,73 | 1 |
| 1325 | 13 | 0,6 | 10–14 | Denture nor- male | 4215409415 | 18,73 | 1 |
| 1440 | 13 | 0,6 | 8–12 | Denture nor- male | 4215409418 | 20,40 | 1 |
| 1440 | 13 | 0,6 | 10–14 | Denture nor- male | 4215409421 | 20,40 | 1 |
| 1470 | 13 | 0,6 | 6–10 | Denture nor- male | 4215409422 | 21,22 | 1 |
| 1470 | 13 | 0,6 | 8–12 | Denture nor- male | 4215409423 | 21,22 | 1 |
| 1470 | 13 | 0,6 | 10–14 | Denture nor- male | 4215409425 | 21,22 | 1 |
| 1638 | 13 | 0,6 | 6–10 | Denture nor- male | 4215409424 | 23,18 | 1 |
| 1638 | 13 | 0,6 | 8–12 | Denture nor- male | 4215409427 | 23,18 | 1 |
| 1735 | 13 | 0,6 | 6–12 | Denture nor- male | 4215409428 | 25,01 | 1 |
| 1735 | 13 | 0,6 | 10–14 | Denture nor- male | 4215409429 | 25,01 | 1 |
| 1745 | 19 | 0,9 | 5–8 | Denture nor- male | 4215409430 | 25,03 | 1 |
| 1745 | 19 | 0,9 | 8–12 | Denture nor- male | 4215409433 | 25,03 | 1 |
| 2000 | 20 | 0,9 | 5–8 | Denture nor- male | 4215409436 | 28,70 | 1 |
| 2000 | 20 | 0,9 | 8–12 | Denture nor- male | 4215409439 | 28,70 | 1 |
| 2080 | 20 | 0,9 | 5–8 | Denture nor- male | 4215409710 | 30,43 | 1 |
| 2080 | 20 | 0,9 | 6–10 | Denture nor- male | 4215409711 | 30,43 | 1 |
| 2080 | 20 | 0,9 | 8–12 | Denture nor- male | 4215409712 | 30,43 | 1 |
| 2080 | 20 | 0,9 | 10–14 | Denture nor- male | 4215409713 | 30,43 | 1 |
| 2140 | 20 | 0,9 | 5–8 | Denture nor- male | 4215409442 | 30,74 | 1 |
| 2140 | 20 | 0,9 | 8–12 | Denture nor- male | 4215409445 | 30,74 | 1 |
| 2362 | 20 | 0,9 | 5–8 | Denture nor- male | 4215409714 | 34,57 | 1 |
| 2362 | 20 | 0,9 | 6–10 | Denture nor- male | 4215409715 | 34,57 | 1 |
| 2362 | 20 | 0,9 | 8–12 | Denture nor- male | 4215409716 | 34,57 | 1 |
| 2362 | 20 | 0,9 | 10–14 | Denture nor- male | 4215409717 | 34,57 | 1 |
| 2375 | 20 | 0,9 | 5–8 | Denture nor- male | 4215409448 | 34,08 | 1 |
| 2375 | 20 | 0,9 | 6–10 | Denture nor- male | 4215409451 | 34,08 | 1 |
| 2375 | 20 | 0,9 | 8–12 | Denture nor- male | 4215409454 | 34,08 | 1 |

Suite à la page suivante

Suite

| Longueur mm | Largeur mm | Épaisseur mm | Dents par pouce | Type de den- ture | Réf. | Prix €/pièce | Q min. cde pièce |
|----------------|---------------|-----------------|--------------------|----------------------|------------|-----------------|------------------------|
| 2375 | 20 | 0,9 | 10-14 | Denture nor- male | 4215409457 | 34,08 | 1 |
| 2450 | 27 | 0,9 | 4-6 | Dent Hook | 4215409460 | 36,61 | 1 |
| 2450 | 27 | 0,9 | 5-8 | Denture nor- male | 4215409463 | 36,61 | 1 |
| 2450 | 27 | 0,9 | 6-10 | Denture nor- male | 4215409466 | 36,61 | 1 |
| 2450 | 27 | 0,9 | 8-12 | Denture nor- male | 4215409469 | 36,61 | 1 |
| 2450 | 27 | 0,9 | 10-14 | Denture nor- male | 4215409472 | 36,61 | 1 |
| 2480 | 27 | 0,9 | 5-8 | Denture nor- male | 4215409718 | 37,67 | 1 |
| 2480 | 27 | 0,9 | 6-10 | Denture nor- male | 4215409719 | 37,67 | 1 |
| 2480 | 27 | 0,9 | 8-12 | Denture nor- male | 4215409720 | 37,67 | 1 |
| 2480 | 27 | 0,9 | 10-14 | Denture nor- male | 4215409721 | 37,67 | 1 |
| 2720 | 27 | 0,9 | 5-8 | Denture nor- male | 4215409722 | 40,46 | 1 |
| 2720 | 27 | 0,9 | 6-10 | Denture nor- male | 4215409723 | 40,46 | 1 |
| 2720 | 27 | 0,9 | 8-12 | Denture nor- male | 4215409724 | 40,46 | 1 |
| 2720 | 27 | 0,9 | 10-14 | Denture nor- male | 4215409725 | 40,46 | 1 |
| 2750 | 27 | 0,9 | 4-6 | Dent Hook | 4215409475 | 39,89 | 1 |
| 2750 | 27 | 0,9 | 5-8 | Denture nor- male | 4215409478 | 39,89 | 1 |
| 2750 | 27 | 0,9 | 6-10 | Denture nor- male | 4215409481 | 39,89 | 1 |
| 2750 | 27 | 0,9 | 8-12 | Denture nor- male | 4215409484 | 39,89 | 1 |
| 2750 | 27 | 0,9 | 10-14 | Denture nor- male | 4215409487 | 39,89 | 1 |
| 2825 | 27 | 0,9 | 5-8 | Denture nor- male | 4215409726 | 41,58 | 1 |
| 2825 | 27 | 0,9 | 6-10 | Denture nor- male | 4215409727 | 41,58 | 1 |
| 2825 | 27 | 0,9 | 8-12 | Denture nor- male | 4215409728 | 41,58 | 1 |
| 2825 | 27 | 0,9 | 10-14 | Denture nor- male | 4215409729 | 41,58 | 1 |
| 2835 | 27 | 0,9 | 5-8 | Denture nor- male | 4215409493 | 40,89 | 1 |
| 2835 | 27 | 0,9 | 6-10 | Denture nor- male | 4215409496 | 40,89 | 1 |
| 2835 | 27 | 0,9 | 8-12 | Denture nor- male | 4215409499 | 40,89 | 1 |
| 2835 | 27 | 0,9 | 10-14 | Denture nor- male | 4215409502 | 40,89 | 1 |
| 2910 | 27 | 0,9 | 5-8 | Denture nor- male | 4215409508 | 41,62 | 1 |
| 2910 | 27 | 0,9 | 6-10 | Denture nor- male | 4215409511 | 41,62 | 1 |
| 2910 | 27 | 0,9 | 8-12 | Denture nor- male | 4215409514 | 41,62 | 1 |
| 2910 | 27 | 0,9 | 10-14 | Denture nor- male | 4215409734 | 41,62 | 1 |
| 2925 | 27 | 0,9 | 5-8 | Denture nor- male | 4215409735 | 42,64 | 1 |
| 2890 | 27 | 0,9 | 6-10 | Denture nor- male | 4215409736 | 42,64 | 1 |
| 2950 | 27 | 0,9 | 5-8 | Dent Hook | 4215409520 | 42,15 | 1 |
| 2950 | 27 | 0,9 | 6-10 | Denture nor- male | 4215409523 | 42,15 | 1 |
| 2950 | 27 | 0,9 | 8-12 | Denture nor- male | 4215409526 | 42,15 | 1 |

Suite à la page suivante

Suite

| Longueur mm | Largeur mm | Épaisseur mm | Dents par pouce | Type de den- ture | Réf. | Prix €/pièce | Q min. cde pièce |
|----------------|---------------|-----------------|--------------------|----------------------|------------|-----------------|------------------------|
| 2950 | 27 | 0,9 | 10-14 | Denture nor- male | 4215409529 | 42,15 | 1 |
| 3150 | 27 | 0,9 | 5-8 | Denture nor- male | 4215409535 | 44,38 | 1 |
| 3150 | 27 | 0,9 | 6-10 | Denture nor- male | 4215409538 | 44,38 | 1 |
| 3150 | 27 | 0,9 | 8-12 | Denture nor- male | 4215409541 | 44,38 | 1 |
| 3150 | 27 | 0,9 | 10-14 | Denture nor- male | 4215409544 | 44,38 | 1 |

(000F)

Outil à charioter droit

- Acier rapide-E
- DIN 4951
- Queue carrée



HSS-E

DIN
4951

| Queue carrée | Longueur totale | Modèle | Réf. | Prix | Q min. cde |
|--------------|-----------------|----------|------------|---------|------------|
| mm | mm | | | €/pièce | pièce |
| 8 x 8 | 100 | à droite | 4215880005 | 28,30 | 1 |
| 10 x 10 | 100 | à droite | 4215880010 | 31,45 | 1 |
| 12 x 12 | 110 | à droite | 4215880015 | 34,37 | 1 |
| 16 x 16 | 140 | à droite | 4215880020 | 38,51 | 1 |
| 20 x 20 | 160 | à droite | 4215880025 | 50,98 | 1 |
| 25 x 25 | 200 | à droite | 4215880030 | 64,41 | 1 |
| 8 x 8 | 100 | à gauche | 4215881005 | 28,30 | 1 |
| 10 x 10 | 100 | à gauche | 4215881010 | 31,45 | 1 |
| 10 x 10 | 110 | à gauche | 4215881015 | 34,37 | 1 |
| 16 x 16 | 140 | à gauche | 4215881020 | 38,51 | 1 |
| 20 x 20 | 160 | à gauche | 4215881025 | 50,98 | 1 |
| 25 x 25 | 200 | à gauche | 4215881030 | 64,41 | 1 |

(000G)

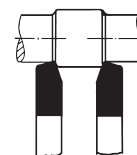

L R

Outil à charioter coudé

- Acier rapide-E
- DIN 4952
- Queue carrée



HSS-E

DIN
4952

| Queue carrée | Longueur totale | Modèle | Réf. | Prix | Q min. cde |
|--------------|-----------------|----------|------------|---------|------------|
| mm | mm | | | €/pièce | pièce |
| 8 x 8 | 100 | à droite | 4215882005 | 30,20 | 1 |
| 10 x 10 | 100 | à droite | 4215882010 | 32,70 | 1 |
| 12 x 12 | 110 | à droite | 4215882015 | 35,99 | 1 |
| 16 x 16 | 140 | à droite | 4215882020 | 50,57 | 1 |
| 20 x 20 | 160 | à droite | 4215882025 | 57,89 | 1 |
| 25 x 25 | 200 | à droite | 4215882030 | 71,99 | 1 |
| 8 x 8 | 80 | à gauche | 4215883005 | 30,20 | 1 |
| 10 x 10 | 100 | à gauche | 4215883010 | 32,70 | 1 |
| 12 x 12 | 110 | à gauche | 4215883015 | 35,99 | 1 |
| 16 x 16 | 140 | à gauche | 4215883020 | 50,57 | 1 |
| 20 x 20 | 160 | à gauche | 4215883025 | 57,89 | 1 |
| 25 x 25 | 200 | à gauche | 4215883030 | 71,99 | 1 |

(000G)

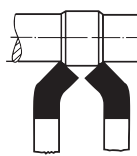

L R

Outil à aléser

- Acier rapide-E
- DIN 4953
- À droite
- Queue carrée



HSS-E

DIN
4953

| Queue carrée | Longueur totale | Ø mini. d'alésage | Réf. | Prix | Q min. cde |
|--------------|-----------------|-------------------|------------|---------|------------|
| mm | mm | mm | | €/pièce | pièce |
| 8 x 8 | 140 | 14 | 4215884010 | 27,69 | 1 |
| 10 x 10 | 160 | 18 | 4215884015 | 33,85 | 1 |
| 12 x 12 | 180 | 21 | 4215884020 | 40,02 | 1 |
| 16 x 16 | 180 | 27 | 4215884025 | 47,30 | 1 |
| 20 x 20 | 220 | 34 | 4215884030 | 67,59 | 1 |
| 25 x 25 | 250 | 43 | 4215884035 | 97,39 | 1 |

(000G)



Outil à aléser

- Acier rapide-E
- DIN 4953
- À droite
- Queue cylindrique



HSS-E

DIN 4953

| Ø de queue | Longueur totale | Ø mini. d'alésage | Réf. | Prix | Q min. cde pièce |
|------------|-----------------|-------------------|------------|---------|------------------|
| mm | mm | mm | | €/pièce | |
| 6 | 125 | 16 | 4215885005 | 22,66 | 1 |
| 8 | 140 | 18 | 4215885010 | 25,19 | 1 |
| 10 | 160 | 20 | 4215885015 | 30,20 | 1 |
| 12 | 180 | 22 | 4215885020 | 35,25 | 1 |
| 16 | 220 | 30 | 4215885025 | 41,52 | 1 |
| 20 | 250 | 36 | 4215885030 | 57,89 | 1 |
| 25 | 315 | 44 | 4215885035 | 84,33 | 1 |

(000G)

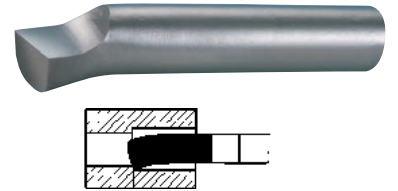

Outil à aléser et à dresser

- Acier rapide-E
- DIN 4954
- À droite
- Queue carrée



HSS-E

DIN 4954

| Queue carrée | Longueur totale | Ø mini. d'alésage | Réf. | Prix | Q min. cde pièce |
|--------------|-----------------|-------------------|------------|---------|------------------|
| mm | mm | mm | | €/pièce | |
| 8 x 8 | 140 | 14 | 4215886010 | 27,69 | 1 |
| 10 x 10 | 160 | 18 | 4215886015 | 33,85 | 1 |
| 12 x 12 | 180 | 21 | 4215886020 | 40,02 | 1 |
| 16 x 16 | 180 | 27 | 4215886025 | 47,30 | 1 |
| 20 x 20 | 220 | 34 | 4215886030 | 67,59 | 1 |
| 25 x 25 | 250 | 43 | 4215886035 | 97,39 | 1 |

(000G)

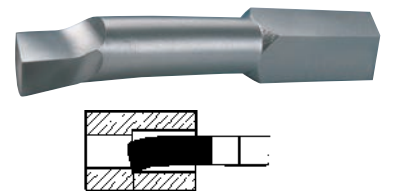

Outil à aléser et à dresser

- Acier rapide-E
- DIN 4954
- À droite
- Queue cylindrique



HSS-E

DIN 4954

| Ø de queue | Longueur totale | Ø mini. d'alésage | Réf. | Prix | Q min. cde pièce |
|------------|-----------------|-------------------|------------|---------|------------------|
| mm | mm | mm | | €/pièce | |
| 6 | 125 | 16 | 4215887005 | 22,66 | 1 |
| 8 | 140 | 18 | 4215887010 | 25,19 | 1 |
| 10 | 160 | 20 | 4215887015 | 30,20 | 1 |
| 12 | 180 | 22 | 4215887020 | 35,25 | 1 |
| 16 | 220 | 30 | 4215887025 | 41,52 | 1 |
| 20 | 250 | 36 | 4215887030 | 57,89 | 1 |
| 25 | 315 | 44 | 4215887035 | 84,33 | 1 |

(000G)

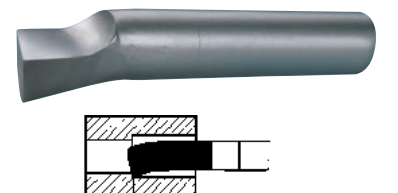

Outil de finition

- Acier rapide-E
- DIN 4955
- Droit
- Queue carrée

 - WILKE

HSS-E

DIN
4955

| Queue carrée | Longueur totale | Réf. | Prix | Q min. cde |
|--------------|-----------------|------------|---------|------------|
| mm | mm | | €/pièce | pièce |
| 10 x 10 | 100 | 4215888005 | 32,70 | 1 |
| 12 x 12 | 110 | 4215888010 | 35,25 | 1 |
| 16 x 16 | 140 | 4215888015 | 47,80 | 1 |
| 20 x 20 | 160 | 4215888020 | 60,39 | 1 |
| 25 x 25 | 200 | 4215888025 | 88,08 | 1 |

(000G)

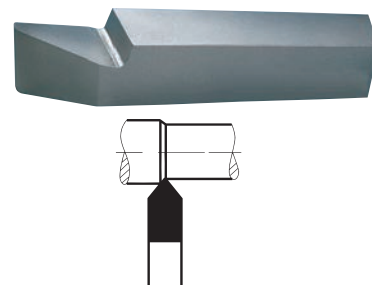

Outil pelle

- Acier rapide-E
- DIN 4956
- Droit
- Queue carrée

 - WILKE

HSS-E

DIN
4956

| Queue carrée | Longueur totale | Réf. | Prix | Q min. cde |
|--------------|-----------------|------------|---------|------------|
| mm | mm | | €/pièce | pièce |
| 10 x 10 | 100 | 4215889005 | 34,73 | 1 |
| 12 x 12 | 110 | 4215889010 | 37,24 | 1 |
| 16 x 16 | 140 | 4215889015 | 50,33 | 1 |
| 20 x 20 | 160 | 4215889020 | 64,20 | 1 |
| 25 x 25 | 200 | 4215889025 | 93,14 | 1 |

(000G)

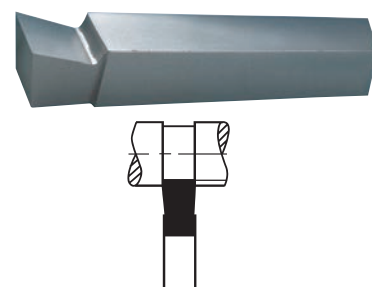

Outil à dresser les faces

- Acier rapide-E
- DIN 4965
- Queue carrée

 - WILKE

HSS-E

DIN
4965

| Queue carrée | Longueur totale | Modèle | Réf. | Prix | Q min. cde |
|--------------|-----------------|----------|------------|---------|------------|
| mm | mm | | | €/pièce | pièce |
| 12 x 12 | 110 | à droite | 4215890005 | 33,96 | 1 |
| 16 x 16 | 140 | à droite | 4215890010 | 42,77 | 1 |
| 20 x 20 | 160 | à droite | 4215890015 | 53,35 | 1 |
| 25 x 25 | 200 | à droite | 4215890020 | 74,24 | 1 |
| 12 x 12 | 110 | à gauche | 4215891005 | 33,96 | 1 |
| 16 x 16 | 140 | à gauche | 4215891010 | 42,77 | 1 |
| 20 x 20 | 160 | à gauche | 4215891015 | 53,35 | 1 |
| 25 x 25 | 200 | à gauche | 4215891020 | 74,24 | 1 |

(000G)

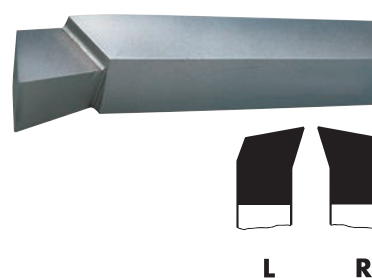

L

R

Outil couteau

- Acier rapide-E
- DIN 4960
- Queue carrée



HSS-E DIN 4960

| Queue carrée | Longueur totale | Modèle | Réf. | Prix | Q min. cde pièce |
|--------------|-----------------|----------|------------|---------|------------------|
| mm | mm | | | €/pièce | |
| 10 x 10 | 100 | à droite | 4215892005 | 32,70 | 1 |
| 12 x 12 | 110 | à droite | 4215892010 | 35,73 | 1 |
| 16 x 16 | 140 | à droite | 4215892015 | 45,55 | 1 |
| 20 x 20 | 160 | à droite | 4215892020 | 56,38 | 1 |
| 25 x 25 | 200 | à droite | 4215892025 | 71,24 | 1 |
| 10 x 10 | 100 | à gauche | 4215893005 | 32,70 | 1 |
| 12 x 12 | 110 | à gauche | 4215893010 | 35,73 | 1 |
| 16 x 16 | 140 | à gauche | 4215893015 | 45,55 | 1 |
| 20 x 20 | 160 | à gauche | 4215893020 | 56,38 | 1 |
| 25 x 25 | 200 | à gauche | 4215893025 | 71,24 | 1 |

(000G)

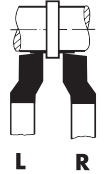

Outil à saigner

- Acier rapide-E
- DIN 4961
- À droite
- Queue carrée



HSS-E DIN 4961

| Queue carrée | Longueur totale | Largeur de saignée | Modèle | Réf. | Prix | Q min. cde pièce |
|--------------|-----------------|--------------------|----------|------------|---------|------------------|
| mm | mm | mm | | | €/pièce | |
| 12 x 8 | 110 | 3 | à droite | 4215894005 | 38,23 | 1 |
| 16 x 10 | 125 | 3 | à droite | 4215894010 | 44,04 | 1 |
| 20 x 12 | 140 | 4 | à droite | 4215894015 | 48,32 | 1 |
| 25 x 16 | 180 | 5 | à droite | 4215894020 | 72,23 | 1 |
| 32 x 20 | 220 | 6 | à droite | 4215894025 | 106,96 | 1 |
| 12 x 8 | 100 | 2,5 | à gauche | 4215895005 | 38,23 | 1 |
| 16 x 10 | 125 | 3 | à gauche | 4215895010 | 44,04 | 1 |
| 20 x 12 | 140 | 4 | à gauche | 4215895015 | 48,32 | 1 |
| 25 x 16 | 180 | 5 | à gauche | 4215895020 | 72,23 | 1 |
| 32 x 20 | 220 | 6 | à gauche | 4215895025 | 106,96 | 1 |

(000G)

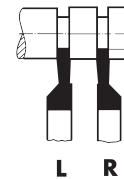

Outil à chambrer

- Acier rapide-E
- DIN 4963
- À droite
- Queue carrée



HSS-E DIN 4963

| Queue carrée | Longueur totale | Ø mini. d'alésage | Largeur de saignée | Réf. | Prix | Q min. cde pièce |
|--------------|-----------------|-------------------|--------------------|------------|---------|------------------|
| mm | mm | mm | mm | | €/pièce | |
| 10 x 10 | 160 | 20 | 3 | 4215896015 | 50,33 | 1 |
| 12 x 12 | 180 | 22 | 3 | 4215896020 | 60,39 | 1 |
| 16 x 16 | 210 | 25 | 3 | 4215896025 | 65,45 | 1 |
| 20 x 20 | 250 | 32 | 4 | 4215896030 | 85,58 | 1 |
| 25 x 25 | 300 | 40 | 5 | 4215896035 | 96,90 | 1 |

(000G)



Outil à chamber

- Acier rapide-E
- DIN 4963
- À droite
- Queue cylindrique

 - WILKE

HSS-E

DIN
4963

| Ø de queue | Longueur totale | Ø mini. d'alésage | Largeur de saignée | Réf. | Prix | Q min. cde pièce |
|------------|-----------------|-------------------|--------------------|------------|---------|------------------|
| mm | mm | mm | mm | | €/pièce | |
| 6 | 125 | 13 | 2 | 4215897005 | 36,98 | 1 |
| 8 | 140 | 16 | 2 | 4215897010 | 42,03 | 1 |
| 10 | 160 | 20 | 3 | 4215897015 | 46,05 | 1 |
| 12 | 180 | 25 | 3 | 4215897020 | 54,37 | 1 |
| 16 | 220 | 32 | 4 | 4215897025 | 58,88 | 1 |
| 20 | 250 | 40 | 5 | 4215897030 | 80,29 | 1 |
| 25 | 315 | 50 | 6 | 4215897035 | 93,14 | 1 |

(000G)



Outil à charioter droit

- Type carbure P 25/30
- DIN 4971 - ISO 1
- Queue carrée

 - WILKE

HM

DIN
4975

| Queue carrée | Longueur totale | Modèle | Réf. | Prix | Q min. cde pièce |
|--------------|-----------------|----------|------------|---------|------------------|
| mm | mm | | | €/pièce | |
| 10 x 10 | 90 | à droite | 4215601010 | 6,16 | 1 |
| 12 x 12 | 100 | à droite | 4215601013 | 7,17 | 1 |
| 16 x 16 | 110 | à droite | 4215601016 | 8,32 | 1 |
| 20 x 20 | 125 | à droite | 4215601019 | 10,71 | 1 |
| 25 x 25 | 140 | à droite | 4215601022 | 17,32 | 1 |
| 32 x 32 | 170 | à droite | 4215601025 | 25,98 | 1 |
| 10 x 10 | 90 | à gauche | 4215602010 | 6,16 | 1 |
| 12 x 12 | 100 | à gauche | 4215602013 | 7,17 | 1 |
| 16 x 16 | 110 | à gauche | 4215602016 | 8,32 | 1 |
| 20 x 20 | 125 | à gauche | 4215602019 | 10,71 | 1 |
| 25 x 25 | 140 | à gauche | 4215602022 | 17,32 | 1 |
| 32 x 32 | 170 | à gauche | 4215602025 | 25,98 | 1 |

(000G)

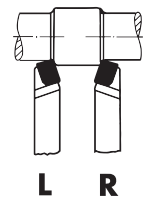

Outil à charioter coudé

- Type carbure P 25/30
- DIN 4972 - ISO 2
- Queue carrée

 - WILKE

HM

DIN
4972

| Queue carrée | Longueur totale | Modèle | Réf. | Prix | Q min. cde pièce |
|--------------|-----------------|----------|------------|---------|------------------|
| mm | mm | | | €/pièce | |
| 10 x 10 | 90 | à droite | 4215604010 | 6,50 | 1 |
| 12 x 12 | 100 | à droite | 4215604013 | 7,52 | 1 |
| 16 x 16 | 110 | à droite | 4215604016 | 8,66 | 1 |
| 20 x 20 | 125 | à droite | 4215604019 | 11,06 | 1 |
| 25 x 25 | 140 | à droite | 4215604022 | 17,43 | 1 |
| 32 x 32 | 170 | à droite | 4215604025 | 26,09 | 1 |
| 10 x 10 | 90 | à gauche | 4215605010 | 6,50 | 1 |
| 12 x 12 | 100 | à gauche | 4215605013 | 7,52 | 1 |
| 16 x 16 | 110 | à gauche | 4215605016 | 8,66 | 1 |
| 20 x 20 | 125 | à gauche | 4215605019 | 11,06 | 1 |
| 25 x 25 | 140 | à gauche | 4215605022 | 17,43 | 1 |
| 32 x 32 | 170 | à gauche | 4215605025 | 26,09 | 1 |

(000G)

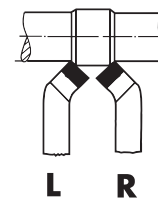

Outil à aléser

- Type carbure P 25/30
- DIN 4973 - ISO 8
- À droite
- Queue carrée



HM DIN 4973

| Queue carrée | Longueur totale | Ø mini. d'alésage | Réf. | Prix | Q min. cde pièce |
|--------------|-----------------|-------------------|------------|---------|------------------|
| mm | mm | mm | | €/pièce | |
| 8 x 8 | 125 | 14 | 4215603010 | 6,37 | 1 |
| 10 x 10 | 150 | 18 | 4215603013 | 7,06 | 1 |
| 12 x 12 | 180 | 21 | 4215603016 | 8,77 | 1 |
| 16 x 16 | 210 | 27 | 4215603019 | 10,71 | 1 |
| 20 x 20 | 250 | 34 | 4215603022 | 12,98 | 1 |
| 25 x 25 | 300 | 43 | 4215603025 | 20,04 | 1 |
| 32 x 32 | 355 | 52 | 4215603028 | 30,09 | 1 |

(000G)

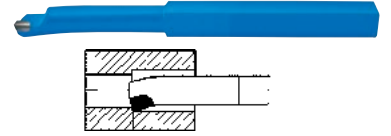

Outil à aléser et à dresser

- Type carbure P 25/30
- DIN 4974 - ISO 9
- À droite
- Queue carrée



HM DIN 4974

| Queue carrée | Longueur totale | Ø mini. d'alésage | Réf. | Prix | Q min. cde pièce |
|--------------|-----------------|-------------------|------------|---------|------------------|
| mm | mm | mm | | €/pièce | |
| 8 x 8 | 125 | 14 | 4215606010 | 6,37 | 1 |
| 10 x 10 | 150 | 18 | 4215606013 | 6,72 | 1 |
| 12 x 12 | 180 | 21 | 4215606016 | 8,77 | 1 |
| 16 x 16 | 210 | 27 | 4215606019 | 10,71 | 1 |
| 20 x 20 | 250 | 34 | 4215606022 | 12,98 | 1 |
| 25 x 25 | 300 | 43 | 4215606025 | 20,04 | 1 |
| 32 x 32 | 355 | 52 | 4215606028 | 30,09 | 1 |

(000G)

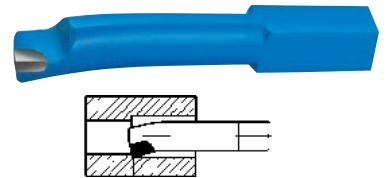

Outil de finition

- Type carbure P 25/30
- DIN 4975 - ISO 10
- Queue carrée



HM DIN 4975

| Queue carrée | Longueur totale | Réf. | Prix | Q min. cde pièce |
|--------------|-----------------|------------|---------|------------------|
| mm | mm | | €/pièce | |
| 16 x 10 | 110 | 4215607010 | 7,41 | 1 |
| 20 x 12 | 125 | 4215607013 | 8,10 | 1 |
| 25 x 16 | 140 | 4215607016 | 10,93 | 1 |
| 32 x 20 | 170 | 4215607019 | 14,36 | 1 |

(000G)

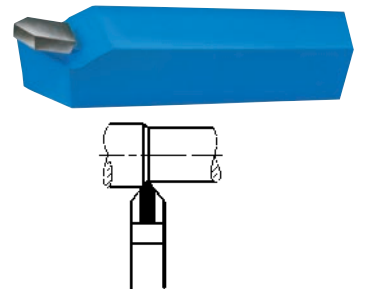

Outil pelle

- Type carbure P 25/30
- DIN 4976 - ISO 4
- Queue carrée



HM

DIN
4976

| Queue carrée | Longueur totale | Réf. | Prix | Q min. cde |
|--------------|-----------------|------------|---------|------------|
| mm | mm | | €/pièce | pièce |
| 10 x 10 | 90 | 4215608010 | 6,85 | 1 |
| 12 x 12 | 100 | 4215608013 | 8,88 | 1 |
| 16 x 16 | 110 | 4215608016 | 10,61 | 1 |
| 20 x 20 | 125 | 4215608019 | 14,36 | 1 |
| 25 x 25 | 140 | 4215608022 | 24,95 | 1 |
| 32 x 32 | 170 | 4215608025 | 42,83 | 1 |

(000G)

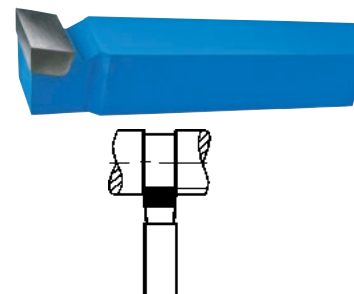

Outil à dresser les faces

- Type carbure P 25/30
- DIN 4977 - ISO 5
- Queue carrée



HM

DIN
4977

| Queue carrée | Longueur totale | Modèle | Réf. | Prix | Q min. cde |
|--------------|-----------------|----------|------------|---------|------------|
| mm | mm | | | €/pièce | pièce |
| 16 x 16 | 110 | à droite | 4215609010 | 8,88 | 1 |
| 20 x 20 | 125 | à droite | 4215609013 | 11,40 | 1 |
| 25 x 25 | 140 | à droite | 4215609016 | 17,54 | 1 |
| 32 x 32 | 170 | à droite | 4215609019 | 26,78 | 1 |
| 16 x 16 | 110 | à gauche | 4215610010 | 8,88 | 1 |
| 20 x 20 | 125 | à gauche | 4215610013 | 11,40 | 1 |
| 25 x 25 | 140 | à gauche | 4215610016 | 17,54 | 1 |
| 32 x 32 | 170 | à gauche | 4215610019 | 26,78 | 1 |

(000G)

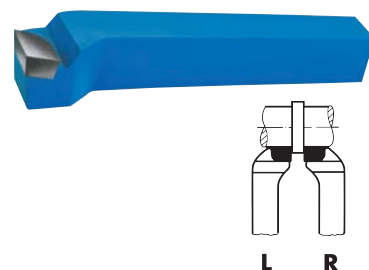

Outil à dresser

- Type carbure P 25/30
- DIN 4978 - ISO 3
- Queue carrée



HM

DIN
4978

| Queue carrée | Longueur totale | Modèle | Réf. | Prix | Q min. cde |
|--------------|-----------------|----------|------------|---------|------------|
| mm | mm | | | €/pièce | pièce |
| 16 x 10 | 110 | à droite | 4215611010 | 7,86 | 1 |
| 20 x 12 | 125 | à droite | 4215611013 | 8,88 | 1 |
| 25 x 16 | 140 | à droite | 4215611016 | 10,93 | 1 |
| 32 x 20 | 170 | à droite | 4215611019 | 15,03 | 1 |
| 16 x 10 | 110 | à gauche | 4215612010 | 7,86 | 1 |
| 20 x 12 | 125 | à gauche | 4215612013 | 8,88 | 1 |
| 25 x 16 | 140 | à gauche | 4215612016 | 10,93 | 1 |
| 32 x 20 | 170 | à gauche | 4215612019 | 15,03 | 1 |

(000G)

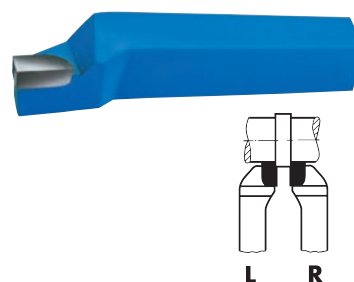

Outil couteau

- Type carbure P 25/30
- DIN 4980 - ISO 6
- Queue carrée



HM DIN 4980

| Queue carrée | Longueur totale | Modèle | Réf. | Prix | Q min. cde pièce |
|--------------|-----------------|----------|------------|---------|------------------|
| mm | mm | | | €/pièce | |
| 10 x 10 | 90 | à droite | 4215613010 | 6,26 | 1 |
| 12 x 12 | 100 | à droite | 4215613013 | 7,17 | 1 |
| 16 x 16 | 110 | à droite | 4215613016 | 8,77 | 1 |
| 20 x 20 | 125 | à droite | 4215613019 | 10,93 | 1 |
| 25 x 25 | 140 | à droite | 4215613022 | 16,63 | 1 |
| 32 x 32 | 170 | à droite | 4215613025 | 25,29 | 1 |
| 10 x 10 | 90 | à gauche | 4215614010 | 6,26 | 1 |
| 12 x 12 | 100 | à gauche | 4215614013 | 7,17 | 1 |
| 16 x 16 | 110 | à gauche | 4215614016 | 8,77 | 1 |
| 20 x 20 | 125 | à gauche | 4215614019 | 10,93 | 1 |
| 25 x 25 | 140 | à gauche | 4215614022 | 16,63 | 1 |
| 32 x 32 | 170 | à gauche | 4215614025 | 25,29 | 1 |

(000G)

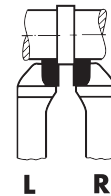

Outil à saigner

- Type carbure P 25/30
- DIN 4981 - ISO 7
- Queue carrée



HM DIN 4981

| Queue carrée | Largeur de saignée | Longueur totale | Modèle | Réf. | Prix | Q min. cde pièce |
|--------------|--------------------|-----------------|----------|------------|---------|------------------|
| mm | mm | mm | | | €/pièce | |
| 12 x 8 | 3 | 100 | à droite | 4215615010 | 6,50 | 1 |
| 16 x 10 | 4 | 110 | à droite | 4215615013 | 7,06 | 1 |
| 20 x 12 | 5 | 125 | à droite | 4215615016 | 8,55 | 1 |
| 25 x 16 | 6 | 140 | à droite | 4215615019 | 12,18 | 1 |
| 32 x 20 | 8 | 170 | à droite | 4215615022 | 16,98 | 1 |
| 12 x 8 | 3 | 100 | à gauche | 4215616010 | 6,50 | 1 |
| 16 x 10 | 4 | 110 | à gauche | 4215616013 | 7,06 | 1 |
| 20 x 12 | 5 | 125 | à gauche | 4215616016 | 8,55 | 1 |
| 25 x 16 | 6 | 140 | à gauche | 4215616019 | 12,18 | 1 |
| 32 x 20 | 8 | 170 | à gauche | 4215616022 | 16,98 | 1 |

(000G)

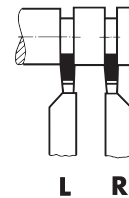

Outil à chamberer

- Type carbure P 25/30
- Norme d'usine 263
- À droite
- Queue carrée



HM

| Queue carrée | Largeur de saignée | Ø mini. d'alésage | Longueur totale | Réf. | Prix | Q min. cde pièce |
|--------------|--------------------|-------------------|-----------------|------------|---------|------------------|
| mm | mm | mm | mm | | €/pièce | |
| 10 x 10 | 3 | 20 | 140 | 4215619010 | 16,87 | 1 |
| 12 x 12 | 4 | 22 | 160 | 4215619013 | 18,58 | 1 |
| 16 x 16 | 5 | 25 | 180 | 4215619016 | 21,88 | 1 |
| 20 x 20 | 6 | 32 | 210 | 4215619019 | 24,39 | 1 |
| 25 x 25 | 8 | 40 | 250 | 4215619022 | 31,00 | 1 |
| 32 x 32 | 10 | - | 300 | 4215619025 | 43,31 | 1 |

(000G)



Outil à fileter intérieur, 60°

- Type carbure P 25/30
- Norme d'usine 283
- À droite
- Queue carrée



HM



| Queue carrée | Longueur totale | Ø mini. d'alésage | Réf. | Prix | Q min. cde |
|--------------|-----------------|-------------------|------------|---------|------------|
| mm | mm | mm | | €/pièce | pièce |
| 10 x 10 | 140 | 24 | 4215618010 | 16,98 | 1 |
| 12 x 12 | 160 | 30 | 4215618013 | 18,58 | 1 |
| 16 x 16 | 180 | 36 | 4215618016 | 21,88 | 1 |
| 20 x 20 | 210 | 45 | 4215618019 | 24,39 | 1 |
| 25 x 25 | 250 | 55 | 4215618022 | 31,00 | 1 |
| 32 x 32 | 300 | 70 | 4215618025 | 39,66 | 1 |

(000G)

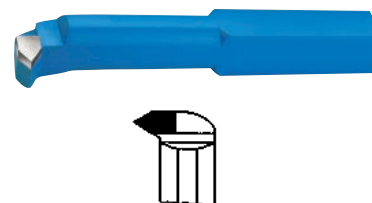

Outil à fileter extérieur, 60°

- Type carbure P 25/30
- Norme d'usine 282
- À droite
- Queue carrée



HM



| Queue carrée | Longueur totale | Réf. | Prix | Q min. cde |
|--------------|-----------------|------------|---------|------------|
| mm | mm | | €/pièce | pièce |
| 10 x 10 | 100 | 4215617010 | 12,66 | 1 |
| 12 x 12 | 110 | 4215617013 | 13,67 | 1 |
| 16 x 16 | 125 | 4215617016 | 16,63 | 1 |
| 20 x 20 | 140 | 4215617019 | 18,92 | 1 |
| 25 x 25 | 160 | 4215617022 | 22,90 | 1 |
| 32 x 32 | 180 | 4215617025 | 28,60 | 1 |

(000G)

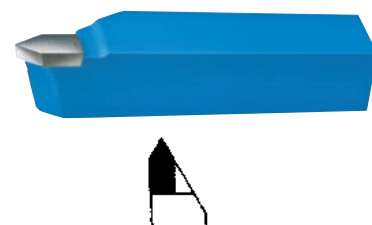

Pointe tournante

- Angle de pointe 60°
- Corps et pointe trempés
- Pour l'usinage de pièces petites et très petites sur de grands tours



| Queue conique | Ø | Diamètre boulon | Ø de queue | Longueur (goupille/tenon) | Longueur de col | Poids max. de la pièce à usiner en kg | Vitesse de rotation max. | Réf. | Prix | Q min. cde |
|---------------|----|-----------------|------------|---------------------------|-----------------|---------------------------------------|--------------------------|------------|---------|------------|
| | mm | mm | mm | mm | mm | | tr/mn | | €/pièce | pièce |
| CM 1 | 36 | 15 | 12,065 | 17 | 60,5 | 100 | 7000 | 4216103010 | 127,63 | 1 |
| CM 2 | 45 | 20 | 17,78 | 24 | 65 | 200 | 7000 | 4216103015 | 153,92 | 1 |
| CM 3 | 50 | 22 | 23,825 | 27,5 | 70,5 | 400 | 6300 | 4216103020 | 183,50 | 1 |
| CM 4 | 70 | 32 | 31,267 | 41 | 102,5 | 800 | 3800 | 4216103025 | 225,69 | 1 |
| CM 5 | 90 | 40 | 44,399 | 50,5 | 129 | 2000 | 3000 | 4216103030 | 345,12 | 1 |

(000F)

Pointe tournante Slim, mobile, petit diamètre de boîtier

- Pour un contre-serrage des pièces à usiner sur les tours et les rectifieuses
- Particulièrement adaptée en cas d'espace de travail restreint entre la pointe et la pièce à usiner
- Conception compacte avec diamètre minimum du boîtier
- Espace de travail agrandi et meilleure accessibilité à la pièce à usiner grâce à un diamètre étroit du boîtier
- Rigidité maximale en cas de vitesses de rotation élevées grâce à une conception compacte
- Écart de concentricité maximum 0,005 mm pour la plus grande précision
- Corps trempé et affûté
- Angle de pointe 60°



| Queue conique | Ø | Diamètre boulon | Ø de queue | Longueur (goupille/tenon) | Longueur de col | Poids max. de la pièce à usiner en kg | Vitesse de rotation max. | Réf. | Prix | Q min. cde |
|---------------|----|-----------------|------------|---------------------------|-----------------|---------------------------------------|--------------------------|------------|---------|------------|
| | mm | mm | mm | mm | mm | | tr/mn | | €/pièce | pièce |
| CM 2 | 32 | 15 | 17,78 | 18 | 62 | 200 | 7000 | 4216101010 | 200,91 | 1 |
| CM 3 | 34 | 15 | 23,825 | 18 | 62 | 400 | 7000 | 4216101015 | 208,36 | 1 |
| CM 4 | 42 | 20 | 31,267 | 25 | 75,5 | 800 | 6300 | 4216101020 | 277,45 | 1 |
| CM 5 | 58 | 30 | 44,399 | 34 | 106 | 1600 | 4300 | 4216101025 | 400,77 | 1 |

(000D)

Pointe tournante Pro, pointe allongée

- Pour un contre-serrage des pièces à usiner sur les tours et les rectifieuses
- Particulièrement adapté en cas d'espace de travail restreint entre la pointe et la pièce à usiner
- Pointe tournante Allround avec pointe allongée.
- Espace de travail agrandi et meilleure accessibilité à la pièce à usiner grâce à une pointe allongée
- Précision de concentricité élevé en raison d'un logement triple
- Écart de concentricité maximum 0,005 mm pour la plus grande précision
- Corps trempé et affûté
- Angle de pointe 60°



| Queue conique | Ø | Diamètre boulon | Ø de queue | Longueur (goupille/tenon) | Longueur de col | Poids max. de la pièce à usiner en kg | Diamètre tête | Écarteur | Vitesse de rotation max. | Réf. | Prix | Q min. cde |
|---------------|------|-----------------|------------|---------------------------|-----------------|---------------------------------------|---------------|----------|--------------------------|------------|---------|------------|
| | mm | mm | mm | mm | mm | | mm | mm | tr/mn | | €/pièce | pièce |
| CM 1 | 34,5 | 15 | 12,065 | 27 | 70,5 | 80 | 9 | 6 | 7000 | 4216102010 | 298,71 | 1 |
| CM 2 | 43 | 20 | 17,78 | 34 | 75 | 140 | 10 | 7 | 7000 | 4216102015 | 298,71 | 1 |
| CM 3 | 58,5 | 25 | 23,825 | 47 | 95,5 | 400 | 12 | 6,5 | 5000 | 4216102020 | 365,69 | 1 |
| CM 4 | 68,5 | 32 | 31,267 | 53 | 114,5 | 500 | 14 | 8,5 | 3800 | 4216102025 | 418,84 | 1 |
| CM 5 | 88,5 | 40 | 44,399 | 65 | 143,5 | 1200 | 16 | 8,5 | 3000 | 4216102030 | 602,74 | 1 |

(000D)

Mandrin de perceuse à clé PRIMA

- Emmanchement fileté et/ou conique
- Résistant au perçage à percussion
- Cône intérieur de mandrin DIN 238
- Pour les travaux de perçage universels sur les perceuses manuelles électriques, à percussion et aléseuses

Livraison : avec clé.

| Plage de serrage mm | Emmanchement | Réf. | Prix €/pièce | Q min. cde pièce |
|------------------------|--------------|------------|-----------------|------------------------|
| 1,5-13 | 3/8" x 24 | 4216301020 | 28,97 | 1 |
| 0,5-8 | 3/8" x 24 | 4216301010 | 28,62 | 1 |
| 0,5-6,5 | B 10 | 4216301045 | 28,62 | 1 |
| 0,5-8 | B 12 | 4216301050 | 28,62 | 1 |
| 1-16 | B 18 | 4216301080 | 75,09 | 1 |
| 1,5-13 | B 12 | 4216301060 | 37,32 | 1 |
| 5-20 | B 22 | 4216301085 | 149,66 | 1 |

(000D)

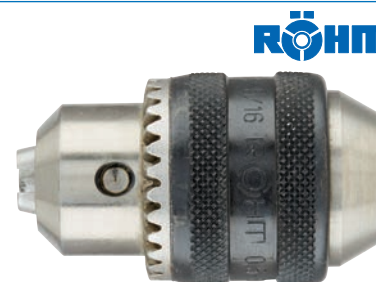

Clé à mandrin

| Convient aux mandrins de perçage | Ø du pilote mm | Réf. | Prix €/pièce | Q min. cde pièce |
|----------------------------------|-------------------|------------|-----------------|------------------------|
| 0,5-8 | 4 | 4216302050 | 3,07 | 1 |
| 0,8-10; 1,5-13 | 6 | 4216302053 | 3,09 | 1 |
| 3-16 | 8 | 4216302056 | 4,28 | 1 |
| 5-26 | 9 | 4216302059 | 6,93 | 1 |

(000G)



forum
Professional Solutions

Mandrin haute performance à serrage rapide SBF

- Mandrin auto-serrant à trois mors
- Stabilité optimale grâce à une conception compacte
- Précision de concentricité élevée (sur la base de la norme DIN ISO 10888)
- Pour les vitesses de rotation élevées et les travaux de précision
- Toutes les pièces importantes sont trempées et rectifiées

| Plage de serrage mm | Emmanchement | Ø extérieur mm | Longueur, ouvert mm | Longueur, fermé mm | Réf. | Prix €/pièce | Q min. cde pièce |
|------------------------|--------------|-------------------|---------------------------|--------------------------|------------|-----------------|------------------------|
| 0,2-1,5 | B 6 | 19 | 35 | 37 | 4216306010 | 284,65 | 1 |
| 0,2-3 | B 10 | 24 | 44 | 48 | 4216306015 | 236,83 | 1 |
| 0,5-6,5 | B 10 | 34 | 62 | 68 | 4216306025 | 230,75 | 1 |
| 0,5-6,5 | B 12 | 34 | 62 | 68 | 4216306040 | 230,75 | 1 |
| 0,5-10 | B 12 | 43 | 80 | 92 | 4216306050 | 231,00 | 1 |
| 0,5-10 | B 16 | 43 | 80 | 92 | 4216306055 | 231,00 | 1 |
| 1-13 | B 16 | 50 | 91 | 103 | 4216306060 | 233,07 | 1 |
| 3-16 | B 16 | 56 | 96 | 109 | 4216306065 | 265,59 | 1 |
| 3-16 | B 18 | 56 | 96 | 109 | 4216306070 | 265,59 | 1 |

(000D)

ALBRECHT
Präzisions Spannfutter



Mandrin à serrage rapide

- Emmanchement fileté
- Rotation vers la droite
- Mandrin à trois mors sans clé
- Auto-serrant
- Pour perceuses manuelles et fixes
- Modèle léger

| Plage de serrage mm | Emmanchement | Ø extérieur mm | Réf. | Prix €/pièce | Q min. cde pièce |
|------------------------|--------------|-------------------|------------|-----------------|------------------------|
| 0,5-10 | 3/8" x 24 | 35,8 | 4216317010 | 60,26 | 1 |
| 0,5-10 | 1/2" x 20 | 35,8 | 4216317017 | 60,26 | 1 |
| 1-13 | 1/2" x 20 | 42,5 | 4216317020 | 66,27 | 1 |
| 3-16 | 1/2" x 20 | 46 | 4216317030 | 77,62 | 1 |

(000D, 000E)

forum
Professional Solutions



Mandrin à serrage rapide

- Emmanchement conique
- Rotation vers la droite
- Mandrin à trois mors sans clé
- Auto-serrant
- Pour perceuses manuelles et fixes
- Modèle léger

| Plage de serrage mm | Emmanchement | Ø extérieur mm | Réf. | Prix €/pièce | Q min. cde pièce |
|------------------------|--------------|-------------------|------------|-----------------|------------------------|
| 1-13 | B 12 | 40 | 4216317060 | 71,82 | 1 |
| 1-13 | B 16 | 40 | 4216317070 | 71,82 | 1 |
| 3-16 | B 16 | 46 | 4216317075 | 77,62 | 1 |
| 3-16 | B 18 | 51 | 4216317080 | 77,62 | 1 |

(000E)

forum
Professional Solutions



Mandrin à serrage rapide, modèle industriel lourd

- Emmanchement conique
- Rotation vers la droite
- Mandrin à trois mors sans clé
- Auto-serrant
- Pour perceuses manuelles et fixes

forum
Professional Solutions



| Plage de serrage | Emmanchement | Ø extérieur | Réf. | Prix | Q min. cde |
|------------------|--------------|-------------|------------|---------|------------|
| mm | | mm | | €/pièce | pièce |
| 0-10 | B 16 | 43 | 4216321010 | 83,88 | 1 |
| 1-13 | B 16 | 50 | 4216321015 | 89,91 | 1 |
| 3-16 | B 16 | 55 | 4216321020 | 96,19 | 1 |
| 3-16 | B 18 | 55 | 4216321025 | 96,19 | 1 |

(000E)

Mandrin à serrage rapide SUPRA

- Resserrage automatique
- Uniquement adapté à la marche à droite
- Avec filetage intérieur

RÖHM



| Plage de serrage | Emmanchement | Ø extérieur | Longueur, ouvert | Longueur, fermé | Réf. | Prix | Q min. cde |
|------------------|-------------------------|-------------|------------------|-----------------|------------|---------|------------|
| mm | | mm | mm | mm | | €/pièce | pièce |
| 0-6,5 | B 10 | 32 | 59,5 | 65,6 | 4216303035 | 81,69 | 1 |
| 0-6,5 | B 12 | 32 | 59,5 | 65,6 | 4216303045 | 81,69 | 1 |
| 1-13 | 3/8" x 24 | 40,2 | 76,3 | 83,6 | 4216303015 | 75,09 | 1 |
| 1-13 | 1/2" x 20 | 40,2 | 76,3 | 83,6 | 4216303024 | 75,09 | 1 |
| 1-13 | B 12 | 40,2 | 78,8 | 86,1 | 4216303060 | 75,09 | 1 |
| 1-13 | B 16, raccourci de 2 mm | 40,2 | 82,3 | 89,6 | 4216303070 | 75,09 | 1 |
| 3-16 | B 16, raccourci de 2 mm | 46 | 88,5 | 98,5 | 4216303075 | 81,69 | 1 |
| 3-16 | B 18, raccourci de 7 mm | 46 | 92 | 102 | 4216303100 | 81,69 | 1 |

(000D)

Mandrin de perçage EXTRA-RV 80

- Pour perceuses électriques et sans fil avec/sans arrêt de broche jusqu'à un couple maximal de 100 Nm et une puissance maximale de 1 500 watts
- Mandrin à serrage rapide résistant au perçage à percussion avec verrouillage radial et douille en plastique
- Avec anneau de maintien pour les machines avec et sans arrêt de la broche
- Version percée pour rotation à droite et à gauche
- Serrage et verrouillage faciles en un seul geste pour une facilité d'utilisation maximale
- Verrouillage radial pour éviter le desserrage intempestif de l'outil en rotation à droite et à gauche
- Résistant au perçage à percussion pour une utilisation universelle
- Avec protection au démarrage grâce à une vitre de protection à rotation libre

RÖHM



| Plage de serrage | Emmanchement | Ø extérieur | Longueur, ouvert | Longueur, fermé | Réf. | Prix | Q min. cde |
|------------------|--------------|-------------|------------------|-----------------|------------|---------|------------|
| mm | | mm | mm | mm | | €/pièce | pièce |
| 1-10 | 3/8" x 24 | 42,7 | 55 | 60,9 | 4216305010 | 31,96 | 1 |
| 1,5-13 | 3/8" x 24 | 42,7 | 64,5 | 72,4 | 4216305015 | 37,32 | 1 |
| 1-10 | 1/2" x 20 | 42,7 | 55 | 60,9 | 4216305020 | 31,96 | 1 |
| 1,5-13 | 1/2" x 20 | 42,7 | 64,5 | 72,4 | 4216305025 | 37,32 | 1 |

(000D)

Mandrin de perçage haute performance à serrage rapide SBF-plus

- Mandrin auto-serrant à trois mors
- Le mandrin et la queue d'emmanchement forment une unité
- Stabilité optimale grâce à une conception compacte
- Précision de concentricité élevée (sur la base de la norme DIN ISO 10888)
- Pour les vitesses de rotation élevées et les travaux de précision
- Intéressant sur des machines à zone de travail réduite

| Plage de serrage mm | Queue conique | Ø de queue mm | Ø extérieur mm | Longueur, ouvert mm | Longueur, fermé mm | Réf. | Prix €/pièce | Q min. cde pièce |
|------------------------|---------------|------------------|-------------------|------------------------|-----------------------|------------|-----------------|---------------------|
| 1-13 | CM 2 | - | 50 | 85 | 97 | 4216309010 | 256,26 | 1 |
| 1-13 | CM 3 | - | 50 | 85 | 97 | 4216309015 | 260,93 | 1 |
| 1-13 | CM 4 | - | 50 | 87 | 99 | 4216309020 | 271,16 | 1 |
| 1-13 | - | 16 | 50 | 79 | 91 | 4216309025 | 255,36 | 1 |
| 3-16 | CM 2 | - | 56 | 89 | 103 | 4216309050 | 287,88 | 1 |
| 3-16 | CM 3 | - | 56 | 89 | 103 | 4216309053 | 292,42 | 1 |
| 3-16 | CM 4 | - | 56 | 90 | 104 | 4216309056 | 303,30 | 1 |

(000D)



ALBRECHT
Präzisions Spannfutter

Queue cylindrique pour mandrin de perçage

- Trempée, rectifiée
- Pour mandrin avec cône intérieur

| Emmanchement | Diamètre de queue mm | Longueur de queue mm | Réf. | Prix €/pièce | Q min. cde pièce |
|--------------|-------------------------|-------------------------|------------|-----------------|---------------------|
| B 6 | 6 | 35 | 4216278010 | 22,81 | 1 |
| B 10 | 8 | 35 | 4216278013 | 22,81 | 1 |
| B 12 | 10 | 50 | 4216278016 | 28,37 | 1 |
| B 16 | 16 | 50 | 4216278019 | 38,35 | 1 |

(000D)



ALBRECHT
Präzisions Spannfutter

DIN
238

Broche conique, à queue cône morse

- Cône de mandrin selon la norme DIN 238-B
- Entièrement trempée et rectifiée
- Queue cône morse avec tenon



 DIN
238

| Queue conique | Cône de mandrin | Réf. | Prix €/pièce | Q min. cde pièce |
|---------------|-----------------|------------|-----------------|------------------------|
| CM 0 | B 10 | 4216326010 | 6,20 | 1 |
| CM 0 | B 12 | 4216326013 | 6,20 | 1 |
| CM 1 | B 10 | 4216326016 | 5,16 | 1 |
| CM 1 | B 12 | 4216326019 | 5,16 | 1 |
| CM 1 | B 16 | 4216326022 | 5,16 | 1 |
| CM 1 | B 18 | 4216326025 | 5,16 | 1 |
| CM 2 | B 10 | 4216326028 | 5,16 | 1 |
| CM 2 | B 12 | 4216326031 | 5,16 | 1 |
| CM 2 | B 16 | 4216326034 | 5,16 | 1 |
| CM 2 | B 18 | 4216326037 | 5,16 | 1 |
| CM 2 | B 22 | 4216326040 | 5,62 | 1 |
| CM 3 | B 12 | 4216326043 | 7,37 | 1 |
| CM 3 | B 16 | 4216326046 | 7,37 | 1 |
| CM 3 | B 18 | 4216326049 | 7,37 | 1 |
| CM 3 | B 22 | 4216326052 | 7,37 | 1 |
| CM 3 | B 24 | 4216326055 | 7,37 | 1 |
| CM 4 | B 16 | 4216326058 | 12,87 | 1 |
| CM 4 | B 18 | 4216326061 | 12,87 | 1 |
| CM 4 | B 22 | 4216326064 | 12,87 | 1 |
| CM 4 | B 24 | 4216326067 | 12,87 | 1 |
| CM 5 | B 16 | 4216326070 | 25,66 | 1 |
| CM 5 | B 18 | 4216326073 | 25,66 | 1 |
| CM 5 | B 22 | 4216326076 | 25,66 | 1 |
| CM 5 | B 24 | 4216326079 | 25,66 | 1 |

(000G)



Douille de réduction

- Douille de réduction selon la norme DIN 2185
- Surfaces rectifiées et trempées



 DIN
2185

| Queue conique exté- rieure | Queue conique intérieure | Longueur totale mm | Réf. | Prix €/pièce | Q min. cde pièce |
|-------------------------------|--------------------------|-----------------------|------------|-----------------|------------------------|
| CM 1 | CM 0 | 80 | 4216330010 | 7,65 | 1 |
| CM 2 | CM 1 | 92 | 4216330013 | 6,70 | 1 |
| CM 3 | CM 1 | 99 | 4216330016 | 8,19 | 1 |
| CM 3 | CM 2 | 112 | 4216330019 | 8,40 | 1 |
| CM 4 | CM 1 | 124 | 4216330022 | 14,84 | 1 |
| CM 4 | CM 2 | 124 | 4216330025 | 14,45 | 1 |
| CM 4 | CM 3 | 140 | 4216330028 | 13,11 | 1 |
| CM 5 | CM 1 | 156 | 4216330031 | 29,59 | 1 |
| CM 5 | CM 2 | 156 | 4216330034 | 24,93 | 1 |
| CM 5 | CM 3 | 156 | 4216330037 | 24,93 | 1 |
| CM 5 | CM 4 | 171 | 4216330040 | 24,93 | 1 |
| CM 6 | CM 2 | 218 | 4216330043 | 56,87 | 1 |
| CM 6 | CM 3 | 218 | 4216330046 | 54,86 | 1 |
| CM 6 | CM 4 | 218 | 4216330049 | 49,08 | 1 |
| CM 6 | CM 5 | 218 | 4216330052 | 49,08 | 1 |

(000G)



Douille rallonge

- Modèle haute précision
- Surfaces extérieures et intérieures rectifiées et trempées



DIN
2187

| Queue conique exté- rieure | Queue conique intérieure | Longueur totale mm | Réf. | Prix €/pièce | Q min. cde pièce |
|-------------------------------|--------------------------|-----------------------|------------|-----------------|------------------------|
| CM 1 | CM 1 | 145 | 4216336010 | 13,67 | 1 |
| CM 1 | CM 2 | 160 | 4216336013 | 19,83 | 1 |
| CM 2 | CM 1 | 160 | 4216336016 | 19,50 | 1 |
| CM 2 | CM 2 | 175 | 4216336019 | 23,41 | 1 |
| CM 2 | CM 3 | 200 | 4216336022 | 27,24 | 1 |
| CM 3 | CM 1 | 175 | 4216336025 | 27,24 | 1 |
| CM 3 | CM 2 | 194 | 4216336028 | 27,24 | 1 |
| CM 3 | CM 3 | 215 | 4216336031 | 30,35 | 1 |
| CM 3 | CM 4 | 240 | 4216336034 | 45,27 | 1 |
| CM 4 | CM 1 | 200 | 4216336037 | 38,53 | 1 |
| CM 4 | CM 2 | 215 | 4216336040 | 38,53 | 1 |
| CM 4 | CM 3 | 240 | 4216336043 | 37,43 | 1 |
| CM 4 | CM 4 | 265 | 4216336046 | 48,28 | 1 |
| CM 4 | CM 5 | 300 | 4216336049 | 87,42 | 1 |
| CM 5 | CM 2 | 247 | 4216336052 | 33,89 | 1 |
| CM 5 | CM 3 | 268 | 4216336055 | 33,89 | 1 |
| CM 5 | CM 4 | 300 | 4216336058 | 41,36 | 1 |
| CM 5 | CM 5 | 335 | 4216336061 | 68,54 | 1 |

(000G)



Chasse-cône, DIN 317

- En acier spécial, trempé et bruni
- Pour cône d'outil selon la norme DIN 228



DIN
317

| Cône morse | Longueur totale mm | Réf. | Prix €/pièce | Q min. cde pièce |
|------------|-----------------------|------------|-----------------|------------------------|
| 0 | 90 | 4216340010 | 5,42 | 1 |
| 1-2 | 140 | 4216340013 | 6,42 | 1 |
| 3 | 190 | 4216340016 | 9,87 | 1 |
| 4 | 225 | 4216340019 | 13,02 | 1 |

(000G)



Butée de pièce 5D

- Structure en aluminium très stable
- Réglable en continu de façon rapide et flexible sur 5 axes
- Pour un positionnement sur les machines d'usinage ou lors des travaux de montage

Remarque : La butée offre plusieurs possibilités de combinaison grâce à l'élément de combinaison disponible en option

| Taille | Réf. | Prix €/pièce | Q min. cde pièce |
|--------|------------|-----------------|------------------------|
| 150 | 4214701200 | 116,88 | 1 |

(000D)



Écrou pour rainure en T

- Tasseau pour rainure en T pour butée de pièce 5D

| Filetage | Longueur mm | Réf. | Prix €/pièce | Q min. cde pièce |
|----------|----------------|------------|-----------------|------------------------|
| M8 | 10 | 4214703100 | 5,46 | 1 |
| M8 | 12 | 4214703103 | 8,97 | 1 |
| M8 | 14 | 4214703106 | 9,95 | 1 |
| M8 | 16 | 4214703109 | 17,74 | 1 |
| M8 | 18 | 4214703112 | 22,61 | 1 |

(000D)



Palpeur 3D universel, IP67

- Indice de protection IP67
- Changement de la touche sans outil et sans recalibrage
- Le sens de marche est quelconque (axe X, Y, Z)
- Sécurité grâce à un passage plus grand du point de rupture théorique éprouvé dans la touche
- Pour définir les points zéro des pièces à usiner et les mesures de la longueur sur les machines à fraiser et à éroder ainsi que pour le centrage des trous et des axes

Livraison : avec touche courte Ø 4 mm.

| Ø boule de palp- page | Ø de queue | Ø du boîtier | Longueur sans queue d'emman- chement | Réf. | Prix | Q min. cde |
|--------------------------|------------|--------------|--|------------|---------|---------------|
| mm | mm | mm | mm | | €/pièce | pièce |
| 4 | 20 | 65 | 113 | 4216601010 | 387,43 | 1 |

(000D)



HAIMER.
Qualität gewinnt.

IP67

Touche de rechange pour palpeur 3D

- Adaptée au palpeur 3D universel et au palpeur 3D à affichage digital

| Ø boule de palp- page | Longueur | Réf. | Prix | Q min. cde |
|--------------------------|----------|------------|---------|---------------|
| mm | mm | | €/pièce | pièce |
| 4 | 27 | 4216603010 | 27,41 | 1 |
| 8 | 69 | 4216603015 | 44,85 | 1 |

(000D)



HAIMER.
Qualität gewinnt.

Tirettes courtes

- Trempées par cémentation 58 ±2 HRC
- Profondeur de trempage par cémentation 0,5–0,8 mm
- Rectifiées parallèlement selon la norme DIN
- Filetage enroulé



Rainure circulaire Ott

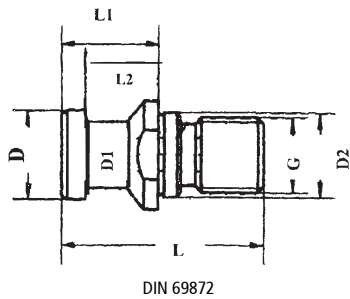

DIN 69872

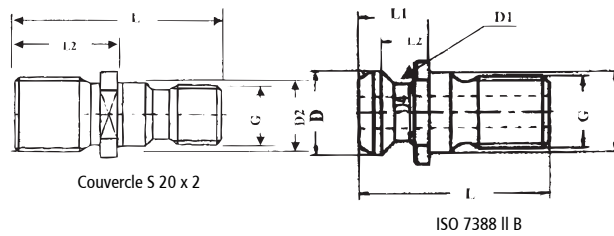

Couvercle S 20 x 2

ISO 7388 II B

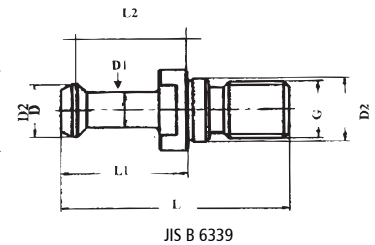

JIS B 6339

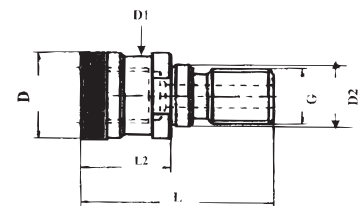

Rainure circulaire Ott

| Norme | Cône fort | Filetage | Longueur totale mm | Diamètre extérieur mm | Longueur 1 mm | Longueur 2 mm | Ø D mm | Ø D2 mm | Alésage mm | degrés | Réf. | Prix €/pièce | Q min. cde pièce |
|--|-----------|----------|-----------------------|--------------------------|------------------|------------------|-----------|------------|---------------|--------|------------|-----------------|---------------------|
| DIN 69872 A | SK 40 | M16 | 54 | 19 | 26 | 20 | 14 | 17 | 7 | 15 | 4217010012 | 9,66 | 1 |
| DIN 69872 A | SK 50 | M24 | 74 | 28 | 34 | 25 | 21 | 25 | 11,5 | 15 | 4217010015 | 14,06 | 1 |
| DIN 69872 B | SK 40 | M16 | 54 | 19 | 26 | 20 | 14 | 17 | – | 15 | 4217010018 | 9,66 | 1 |
| DIN 69872 B | SK 50 | M24 | 74 | 28 | 34 | 25 | 21 | 25 | – | 15 | 4217010021 | 14,34 | 1 |
| ISO 7388 II B | SK 40 | M16 | 44,5 | 18,95 | 16,25 | 11 | 12,95 | 17 | 7 | 45 | 4217010024 | 9,66 | 1 |
| ISO 7388 II B | SK 50 | M24 | 65,5 | 29,1 | 25,55 | 17,95 | 19,6 | 25 | 11,5 | 45 | 4217010027 | 15,34 | 1 |
| JIS B 6339 | SK 40 | M16 | 60 | 15 | 35 | 28 | 10 | 17 | – | 45 | 4217010030 | 10,07 | 1 |
| JIS B 6339 | SK 40 | M16 | 60 | 15 | 35 | 28 | 10 | 17 | – | 60 | 4217010033 | 10,07 | 1 |
| JIS B 6339 | SK 40 | M16 | 60 | 15 | 35 | 28 | 10 | 17 | – | 90 | 4217010036 | 10,07 | 1 |
| Rainure circulaire Ott (sans filetage intérieur/G1) | SK 40 | M16 | 53 | 25 | 25 | 13,6 | 21,1 | 17 | – | – | 4217010039 | 11,08 | 1 |
| Rainure circulaire Ott | SK 40 | M16 | 53 | 25 | 25 | 13,6 | 21,1 | 17 | M16 | – | 4217010042 | 11,64 | 1 |
| Couvercle S 20 x 2 | SK 40 | M16 | 54 | – | – | 26 | – | 17 | – | – | 4217010045 | 19,74 | 1 |

(000G)

Étau pour perceuse

- Corps de base en fonte
- Possibilité de fixation universelle grâce à des fentes de serrage et des trous oblongs
- Mors mobiles, guidage latéral
- Mors fixes avec 3 prismes verticaux et 1 prisme horizontal
- Les deux mors disposent de surfaces d'appui pour serrer des pièces à usiner plates

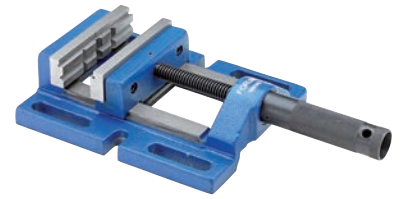

| Largeur des mors | Capacité de serrage | Distance entre les fentes | Poids | Réf. | Prix | Q min. cde pièce |
|------------------|---------------------|---------------------------|-------|------------|---------|------------------|
| mm | mm | mm | kg | | €/pièce | |
| 80 | 70 | 105 | 3,6 | 4217102010 | 55,76 | 1 |
| 100 | 92 | 125 | 4,3 | 4217102013 | 72,34 | 1 |
| 120 | 110 | 150 | 6,3 | 4217102016 | 91,17 | 1 |
| 150 | 125 | 170 | 8,1 | 4217102019 | 149,94 | 1 |

(000E)

Jeu de mors de serrage

| Largeur des mors | Réf. | Prix | Q min. cde jeu |
|------------------|------------|-------|----------------|
| mm | | €/jeu | |
| 80 | 4217102100 | 27,88 | 1 |
| 100 | 4217102105 | 35,66 | 1 |
| 120 | 4217102110 | 44,96 | 1 |
| 150 | 4217102115 | 76,86 | 1 |

(000E)

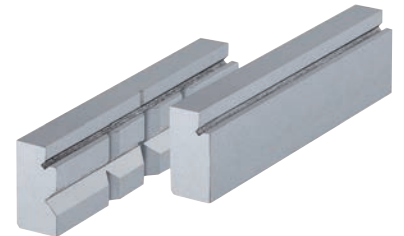

Étau pour perceuse

- Modèle léger
- Corps de base en fonte
- Les deux mors de serrage avec dégagement
- Un mors prismatique et un mors lisse
- Longueur totale constante (broche noyée dans la poignée)
- Possibilités de fixation variables à travers les trous longitudinaux
- Plaque de base ouverte pour serrer et percer les pièces à usiner

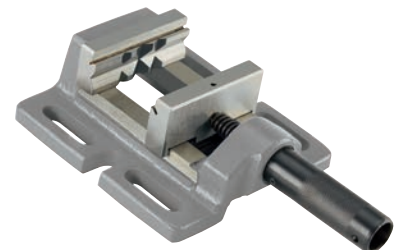

| Largeur des mors | Capacité de serrage | Longueur totale | Hauteur totale | Réf. | Prix | Q min. cde pièce |
|------------------|---------------------|-----------------|----------------|------------|---------|------------------|
| mm | mm | mm | mm | | €/pièce | |
| 80 | 70 | 235 | 58 | 4217105010 | 58,82 | 1 |
| 100 | 92 | 275 | 62 | 4217105013 | 62,14 | 1 |
| 120 | 110 | 338 | 65 | 4217105016 | 78,32 | 1 |

(000D)

Étau haute précision pour perceuse

- Corps en fonte spéciale GG 25
- Mors avec prismes en acier traité (90°/120°)
- Surfaces d'appui pour serrer des pièces à usiner plates
- Guidage long dans toute la zone de serrage



| Largeur des mors | Capacité de serrage | Distance entre les fentes | Poids | Réf. | Prix | Q min. cde pièce |
|------------------|---------------------|---------------------------|-------|------------|---------|------------------|
| mm | mm | mm | kg | | €/pièce | |
| 80 | 70 | 110 | 4 | 4217103010 | 152,87 | 1 |
| 100 | 110 | 140 | 9 | 4217103013 | 254,16 | 1 |
| 125 | 130 | 165 | 15 | 4217103016 | 385,29 | 1 |
| 160 | 225 | 210 | 29 | 4217103019 | 640,44 | 1 |

(000E)

Jeu de mors prismatiques

Livraison : jeu avec 4 vis.

| Largeur des mors mm | Réf. | Prix €/jeu | Q min. cde jeu |
|------------------------|------------|---------------|----------------------|
| 80 | 4217225010 | 54,54 | 1 |
| 100 | 4217225013 | 73,30 | 1 |
| 125 | 4217225016 | 85,16 | 1 |
| 160 | 4217225019 | 95,38 | 1 |

(000E)



forum
Professional Solutions

Étau pour machines

- Acier forgé
- Grande zone de serrage avec guidages longs
- Surfaces de serrage trempées
- Précision de tolérance dans 0,1 mm
- Réglage rapide grâce au six pans femelle

| Largeur des mors mm | Capacité de serrage mm | Distance entre les fentes mm | Poids kg | Réf. | Prix €/pièce | Q min. cde pièce |
|------------------------|---------------------------|---------------------------------|-------------|------------|-----------------|------------------------|
| 110 | 170 | 145 | 12 | 4217104050 | 275,40 | 1 |

(000E)



forum
Professional Solutions

Jeu de mors de serrage

Livraison : jeu avec 4 vis.

| Largeur des mors mm | Modèle | Réf. | Prix €/jeu | Q min. cde jeu |
|------------------------|------------|------------|---------------|----------------------|
| 110 | non trempé | 4217225100 | 47,23 | 1 |
| 110 | trempé | 4217225103 | 53,50 | 1 |

(000E)



forum
Professional Solutions

Paire de cales parallèles, n° 6348

- Trempées, rectifiées finement par paires
- Usinées de façon plane et parallèle et selon l'angle
- Tolérance pour H et l = 0,01 mm
- Tolérance pour L ± 0,5
- Dureté : 600-700 HV 10



| Longueur | Largeur | Hauteur | Tolérance de paires | Tolérance des cotes nominales | Réf. | Prix | Q min. cde |
|----------|---------|---------|---------------------|-------------------------------|------------|---------|------------|
| mm | mm | mm | mm | mm | | €/pièce | pièce |
| 100 | 4 | 12 | 0,01 | 0,5 | 4217208220 | 53,35 | 1 |
| 100 | 5 | 18 | 0,01 | 0,5 | 4217208223 | 54,91 | 1 |
| 100 | 6 | 19 | 0,01 | 0,5 | 4217208226 | 56,27 | 1 |
| 125 | 8 | 26 | 0,01 | 0,5 | 4217208229 | 58,30 | 1 |
| 150 | 8 | 26 | 0,01 | 0,5 | 4217208238 | 70,51 | 1 |
| 125 | 10 | 33 | 0,01 | 0,5 | 4217208232 | 60,33 | 1 |
| 150 | 10 | 33 | 0,01 | 0,5 | 4217208241 | 72,32 | 1 |
| 125 | 12 | 40 | 0,01 | 0,5 | 4217208235 | 62,60 | 1 |
| 150 | 12 | 40 | 0,01 | 0,5 | 4217208244 | 73,68 | 1 |
| 150 | 14 | 42 | 0,01 | 0,5 | 4217208247 | 76,85 | 1 |

(000D)

Boulon forgé pour rainure en T, avec écrou et rondelle

- DIN 787
- Guidage rainure en T fraisé
- Filetage enroulé
- Poinçonné avec classe de résistance



DIN
787

Livraison : avec écrou et rondelle plate.



| Largeur de rainure mm | Ø filetage x longueur mm | Largeur mm | Longueur du filetage mm | Taille de la tête mm | Épaisseur de la tête mm | Classe de résistance | Réf. | Prix €/pièce | Q min. cde pièce |
|--------------------------|-----------------------------|---------------|----------------------------|-------------------------|----------------------------|----------------------|------------|-----------------|---------------------|
| 6 | M6 x 25 | 5,7 | 15 | 10 | 4 | 10.9 | 4217456010 | 10,24 | 1 |
| 6 | M6 x 40 | 5,7 | 28 | 10 | 4 | 10.9 | 4217456015 | 10,54 | 1 |
| 8 | M8 x 32 | 7,7 | 22 | 13 | 6 | 10.9 | 4217456025 | 11,28 | 1 |
| 8 | M8 x 50 | 7,7 | 35 | 13 | 6 | 10.9 | 4217456030 | 11,82 | 1 |
| 8 | M8 x 80 | 7,7 | 50 | 13 | 6 | 10.9 | 4217456035 | 12,25 | 1 |
| 10 | M10 x 40 | 9,7 | 30 | 15 | 6 | 10.9 | 4217456040 | 11,60 | 1 |
| 10 | M10 x 63 | 9,7 | 45 | 15 | 6 | 10.9 | 4217456045 | 11,06 | 1 |
| 10 | M10 x 80 | 9,7 | 50 | 15 | 6 | 10.9 | 4217456048 | 11,45 | 1 |
| 10 | M10 x 100 | 9,7 | 60 | 15 | 6 | 10.9 | 4217456050 | 11,62 | 1 |
| 12 | M12 x 50 | 11,7 | 35 | 18 | 7 | 10.9 | 4217456055 | 11,77 | 1 |
| 12 | M12 x 80 | 11,7 | 55 | 18 | 7 | 10.9 | 4217456060 | 12,42 | 1 |
| 12 | M12 x 100 | 11,7 | 65 | 18 | 7 | 10.9 | 4217456062 | 13,18 | 1 |
| 12 | M12 x 125 | 11,7 | 75 | 18 | 7 | 10.9 | 4217456065 | 13,48 | 1 |
| 12 | M12 x 160 | 11,7 | 100 | 18 | 7 | 10.9 | 4217456067 | 15,60 | 1 |
| 12 | M12 x 200 | 11,7 | 120 | 18 | 7 | 10.9 | 4217456070 | 16,07 | 1 |
| 14 | M12 x 50 | 13,7 | 35 | 22 | 8 | 8.8 | 4217456075 | 11,92 | 1 |
| 14 | M12 x 80 | 13,7 | 55 | 22 | 8 | 8.8 | 4217456080 | 12,51 | 1 |
| 14 | M12 x 100 | 13,7 | 65 | 22 | 8 | 8.8 | 4217456082 | 13,33 | 1 |
| 14 | M12 x 125 | 13,7 | 75 | 22 | 8 | 8.8 | 4217456085 | 14,02 | 1 |
| 14 | M12 x 160 | 13,7 | 100 | 22 | 8 | 8.8 | 4217456088 | 14,93 | 1 |
| 14 | M12 x 200 | 13,7 | 120 | 22 | 8 | 8.8 | 4217456090 | 15,60 | 1 |
| 16 | M14 x 63 | 15,7 | 45 | 25 | 9 | 8.8 | 4217456095 | 14,30 | 1 |
| 16 | M14 x 80 | 15,7 | 55 | 25 | 9 | 8.8 | 4217456098 | 15,14 | 1 |
| 16 | M14 x 100 | 15,7 | 65 | 25 | 9 | 8.8 | 4217456100 | 16,01 | 1 |
| 16 | M14 x 125 | 15,7 | 75 | 25 | 9 | 8.8 | 4217456103 | 16,57 | 1 |
| 16 | M14 x 160 | 15,7 | 100 | 25 | 9 | 8.8 | 4217456105 | 17,13 | 1 |
| 16 | M14 x 250 | 15,7 | 120 | 25 | 9 | 8.8 | 4217456108 | 22,42 | 1 |
| 16 | M16 x 63 | 15,7 | 45 | 25 | 9 | 8.8 | 4217456118 | 15,60 | 1 |
| 16 | M16 x 100 | 15,7 | 65 | 25 | 9 | 8.8 | 4217456120 | 16,91 | 1 |
| 16 | M16 x 160 | 15,7 | 100 | 25 | 9 | 8.8 | 4217456125 | 18,94 | 1 |
| 18 | M16 x 63 | 17,7 | 45 | 28 | 10 | 8.8 | 4217456135 | 16,44 | 1 |
| 18 | M16 x 100 | 17,7 | 65 | 28 | 10 | 8.8 | 4217456140 | 17,28 | 1 |
| 18 | M16 x 125 | 17,7 | 85 | 28 | 10 | 8.8 | 4217456143 | 18,34 | 1 |
| 18 | M16 x 160 | 17,7 | 100 | 28 | 10 | 8.8 | 4217456145 | 19,87 | 1 |
| 18 | M16 x 250 | 17,7 | 150 | 28 | 10 | 8.8 | 4217456148 | 24,21 | 1 |
| 20 | M20 x 80 | 19,7 | 55 | 32 | 12 | 8.8 | 4217456155 | 24,21 | 1 |
| 20 | M20 x 125 | 19,7 | 85 | 32 | 12 | 8.8 | 4217456160 | 25,90 | 1 |
| 20 | M20 x 200 | 19,7 | 125 | 32 | 12 | 8.8 | 4217456165 | 30,59 | 1 |
| 20 | M20 x 315 | 19,7 | 190 | 32 | 12 | 8.8 | 4217456170 | 38,17 | 1 |
| 22 | M20 x 80 | 21,7 | 55 | 35 | 14 | 8.8 | 4217456175 | 24,54 | 1 |
| 22 | M20 x 125 | 21,7 | 85 | 35 | 14 | 8.8 | 4217456180 | 26,35 | 1 |
| 22 | M20 x 200 | 21,7 | 125 | 35 | 14 | 8.8 | 4217456185 | 31,43 | 1 |
| 22 | M20 x 315 | 21,7 | 190 | 35 | 14 | 8.8 | 4217456190 | 38,90 | 1 |
| 28 | M24 x 100 | 27,7 | 70 | 44 | 18 | 8.8 | 4217456195 | 37,56 | 1 |
| 28 | M24 x 160 | 27,7 | 110 | 44 | 18 | 8.8 | 4217456200 | 42,27 | 1 |
| 28 | M24 x 250 | 27,7 | 150 | 44 | 18 | 8.8 | 4217456205 | 49,53 | 1 |
| 28 | M24 x 400 | 27,7 | 240 | 44 | 18 | 8.8 | 4217456210 | 67,26 | 1 |

(000G)

Goujon fileté DIN 6379

- Filetage enroulé
- Goujons filetés spécialement développés pour le serrage, avec des longueurs adaptées aux chiffres de la norme
- M6–M12 traité sur la classe de résistance 10.9; M14–M24 traité sur la classe de résistance 8.8

DIN
6379

| Filetage | Longueur | Longueur du filetage | Longueur du filetage pour tas-seau en T | Réf. | Prix | Q min. cde |
|----------|----------|----------------------|---|------------|-------|------------|
| | mm | | | | mm | |
| M6 | 32 | 16 | 9 | 4217458010 | 0,93 | 1 |
| M6 | 50 | 30 | 9 | 4217458015 | 1,14 | 1 |
| M6 | 80 | 50 | 9 | 4217458020 | 1,40 | 1 |
| M8 | 40 | 20 | 11 | 4217458025 | 1,66 | 1 |
| M8 | 63 | 40 | 11 | 4217458030 | 1,64 | 1 |
| M8 | 100 | 63 | 11 | 4217458035 | 1,97 | 1 |
| M8 | 160 | 100 | 11 | 4217458040 | 6,39 | 1 |
| M10 | 50 | 25 | 13 | 4217458045 | 1,77 | 1 |
| M10 | 80 | 50 | 13 | 4217458050 | 2,25 | 1 |
| M10 | 125 | 75 | 13 | 4217458055 | 3,05 | 1 |
| M10 | 200 | 122 | 13 | 4217458060 | 4,26 | 1 |
| M12 | 50 | 25 | 15 | 4217458065 | 2,14 | 1 |
| M12 | 63 | 32 | 15 | 4217458070 | 2,48 | 1 |
| M12 | 80 | 50 | 15 | 4217458075 | 2,57 | 1 |
| M12 | 100 | 63 | 15 | 4217458080 | 2,83 | 1 |
| M12 | 125 | 75 | 15 | 4217458085 | 3,39 | 1 |
| M12 | 200 | 125 | 15 | 4217458090 | 4,26 | 1 |
| M14 | 63 | 32 | 17 | 4217458095 | 3,00 | 1 |
| M14 | 100 | 63 | 17 | 4217458100 | 3,56 | 1 |
| M14 | 160 | 100 | 17 | 4217458105 | 4,62 | 1 |
| M14 | 250 | 160 | 17 | 4217458110 | 7,15 | 1 |
| M16 | 63 | 32 | 19 | 4217458115 | 3,80 | 1 |
| M16 | 80 | 50 | 19 | 4217458120 | 4,06 | 1 |
| M16 | 100 | 63 | 19 | 4217458125 | 4,13 | 1 |
| M16 | 125 | 75 | 19 | 4217458130 | 4,62 | 1 |
| M16 | 160 | 100 | 19 | 4217458135 | 6,09 | 1 |
| M16 | 250 | 160 | 19 | 4217458140 | 8,45 | 1 |
| M20 | 80 | 32 | 27 | 4217458165 | 6,24 | 1 |
| M20 | 125 | 70 | 27 | 4217458170 | 8,01 | 1 |
| M20 | 200 | 125 | 27 | 4217458175 | 11,45 | 1 |
| M20 | 250 | 160 | 27 | 4217458180 | 13,39 | 1 |
| M20 | 315 | 200 | 27 | 4217458185 | 16,91 | 1 |
| M24 | 100 | 45 | 35 | 4217458215 | 10,56 | 1 |
| M24 | 160 | 100 | 35 | 4217458220 | 12,33 | 1 |
| M24 | 250 | 160 | 35 | 4217458225 | 18,40 | 1 |

(000G)



Cache-rainures pour rainure en T

- Profil en aluminium
- La mise à longueur à la dimension voulue ne pose pas de problème avec une lame de scie fine



| Largeur de rainure | Longueur | Réf. | Prix | Q min. cde |
|--------------------|----------|------------|---------|------------|
| | | | €/pièce | |
| 12 | 1000 | 4217405250 | 29,55 | 1 |
| 14 | 1000 | 4217405253 | 31,32 | 1 |
| 16 | 1000 | 4217405256 | 33,70 | 1 |
| 18 | 1000 | 4217405259 | 34,86 | 1 |
| 22 | 1000 | 4217405265 | 38,73 | 1 |
| 28 | 1000 | 4217405268 | 49,66 | 1 |
| 36 | 1000 | 4217405271 | 58,23 | 1 |

(000G)

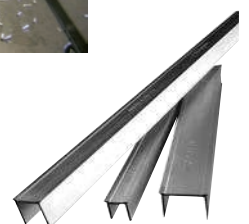

Vide-rainures n° 6485

- Vide-rainures robuste en acier
- Pour nettoyer les rainures des plateaux de machines

| Taille des rainures en T | Poids | Réf. | Prix | Q min. cde |
|--------------------------|-------|------------|---------|------------|
| mm | g | | €/pièce | pièce |
| 14-20 | 105 | 4217405310 | 4,92 | 1 |
| 22-32 | 100 | 4217405315 | 10,61 | 1 |

(000G)



Écrou 6 pans, sans embase DIN 6330 B

- Acier traité pour la classe de résistance 10
- Avec bout rond pour rondelles à portée conique DIN 6319 D ou G et avec un bout plat pour rondelles DIN 6340

| Filetage | Ø d'embase | Hauteur | Ouverture de clé 6 pans | Réf. | Prix | Q min. cde |
|----------|------------|---------|-------------------------|------------|---------|------------|
| | mm | mm | mm | | €/pièce | pièce |
| M6 | 11,05 | 9 | 10 | 4217462010 | 0,63 | 1 |
| M8 | 14,40 | 12 | 13 | 4217462015 | 0,63 | 1 |
| M10 | 17,80 | 15 | 16 | 4217462020 | 0,86 | 1 |
| M10 | 18,90 | 15 | 17 | 4217462025 | 0,86 | 1 |
| M12 | 20,03 | 18 | 18 | 4217462030 | 0,99 | 1 |
| M12 | 21,10 | 18 | 19 | 4217462035 | 0,99 | 1 |
| M14 | 23,40 | 21 | 21 | 4217462040 | 1,66 | 1 |
| M14 | 24,50 | 21 | 22 | 4217462045 | 1,71 | 1 |
| M16 | 26,80 | 24 | 24 | 4217462050 | 1,77 | 1 |
| M20 | 33,50 | 30 | 30 | 4217462060 | 3,33 | 1 |
| M22 | 35,70 | 33 | 32 | 4217462065 | 5,64 | 1 |
| M22 | 37,70 | 33 | 34 | 4217462070 | 5,46 | 1 |
| M24 | 40,00 | 36 | 36 | 4217462075 | 5,29 | 1 |

(000G)



DIN 6330 B

Écrou 6 pans à embase

- Hauteur 1,5 d
- Forgé et traité
- Acier traité pour la classe de résistance 10

| Filetage | Hauteur totale | Ø d'embase | Hauteur d'embase | Ø extérieur | Cote s/plat six pans | Réf. | Prix | Q min. cde |
|----------|----------------|------------|------------------|-------------|----------------------|------------|---------|------------|
| | mm | mm | mm | mm | mm | | €/pièce | pièce |
| M8 | 12 | 18 | 3,5 | 14,40 | 13 | 4217408150 | 0,93 | 1 |
| M10 | 15 | 22 | 4,0 | 17,80 | 16 | 4217408153 | 1,19 | 1 |
| M12 | 18 | 25 | 4,0 | 20,03 | 18 | 4217408156 | 1,38 | 1 |
| M16 | 24 | 31 | 5,0 | 26,80 | 24 | 4217408159 | 2,59 | 1 |
| M18 | 27 | 34 | 5,0 | 30,10 | 27 | 4217408162 | 4,43 | 1 |
| M20 | 30 | 37 | 6,0 | 33,50 | 30 | 4217408165 | 4,67 | 1 |
| M24 | 36 | 45 | 6,0 | 40,00 | 36 | 4217408168 | 7,02 | 1 |

(000G)



DIN 6331

Écrou à serrage rapide, sans embase

- Traité et galvanisé
- Acier traité pour la classe de résistance 6

| Filetage | Hauteur | Ouverture de clé 6 pans | Poids | Réf. | Prix | Q min. cde |
|----------|---------|-------------------------|-------|------------|---------|------------|
| | mm | mm | g | | €/pièce | pièce |
| M6 | 9,0 | 16 | 10 | 4217408200 | 7,28 | 1 |
| M8 | 10,5 | 19 | 15 | 4217408203 | 8,14 | 1 |
| M10 | 12,5 | 22 | 23 | 4217408206 | 9,85 | 1 |
| M12 | 15,0 | 27 | 44 | 4217408209 | 10,61 | 1 |
| M16 | 16,0 | 34 | 68 | 4217408212 | 15,14 | 1 |
| M20 | 22,0 | 41 | 85 | 4217408215 | 39,18 | 1 |

(000G)

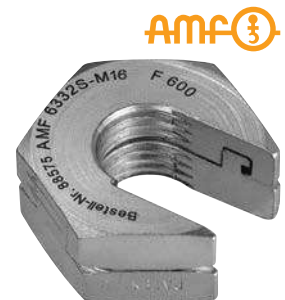

Écrou allongé

- Hauteur 3 d, non vissable
- Acier traité pour la classe de résistance 10
- Élément de jonction entre les vis avec rainure en T et les goujons filetés



| Filetage | Ouverture de clé 6 pans mm | Ø extérieur mm | Hauteur mm | Réf. | Prix €/pièce | Q min. cde pièce |
|----------|-------------------------------|-------------------|---------------|------------|-----------------|------------------------|
| M6 | 10 | 11,05 | 18 | 4217409100 | 1,97 | 1 |
| M8 | 13 | 14,40 | 24 | 4217409103 | 1,97 | 1 |
| M10 | 16 | 17,80 | 30 | 4217409106 | 2,35 | 1 |
| M10* | 17 | 18,90 | 30 | 4217409109 | 2,35 | 1 |
| M12 | 18 | 20,03 | 36 | 4217409112 | 2,76 | 1 |
| M12* | 19 | 21,10 | 36 | 4217409115 | 2,76 | 1 |
| M14 | 21 | 23,40 | 42 | 4217409118 | 4,06 | 1 |
| M14* | 22 | 24,50 | 42 | 4217409121 | 4,06 | 1 |
| M16 | 24 | 26,80 | 48 | 4217409124 | 4,80 | 1 |
| M18 | 27 | 30,10 | 54 | 4217409127 | 6,78 | 1 |
| M20 | 30 | 33,50 | 60 | 4217409130 | 8,90 | 1 |
| M22* | 32 | 35,70 | 66 | 4217409133 | 12,33 | 1 |
| M22 | 34 | 37,70 | 66 | 4217409136 | 12,33 | 1 |
| M24 | 36 | 40,00 | 72 | 4217409139 | 14,39 | 1 |

* ancienne norme DIN. , Le passage des vis M12 de DIN 933 à ISO 4017 modifie la tête de vis de cote s/plat 19 à 18. Le nouvel embout de protection pour cote 18 est marqué d'un « 6 » sur la surface d'appui. (000G)

Rondelle plate DIN 6340

- Estampée
- Comprimée
- Traitée



DIN 6340



| Pour vis métriques | Pour vis en pouces | Ø d'alésage mm | Ø extérieur mm | Épaisseur mm | Réf. | Prix €/pièce | Q min. cde pièce |
|--------------------|--------------------|-------------------|-------------------|-----------------|------------|-----------------|------------------------|
| M6 | 1/4 | 6,4 | 17 | 3 | 4217410100 | 0,80 | 1 |
| M8 | 5/16 | 8,4 | 23 | 4 | 4217410103 | 0,84 | 1 |
| M10 | 3/8 | 10,5 | 28 | 4 | 4217410106 | 0,93 | 1 |
| M12 | 1/2 | 13,0 | 35 | 5 | 4217410109 | 1,06 | 1 |
| M14* | – | 15,0 | 40 | 5 | 4217410112 | 1,21 | 1 |
| M16 | 5/8 | 17,0 | 45 | 6 | 4217410115 | 1,49 | 1 |
| M18* | – | 19,0 | 45 | 6 | 4217410118 | 1,94 | 1 |
| M20 | 3/4 | 21,0 | 50 | 6 | 4217410121 | 2,59 | 1 |
| M22* | 7/8 | 23,0 | 50 | 8 | 4217410124 | 3,18 | 1 |
| M24 | 7/8 | 25,0 | 60 | 8 | 4217410127 | 3,80 | 1 |

* DIN étendue (000G)

Rondelle à portée sphérique DIN 6319 C

- Cémentée



DIN 6319C



| Ø extérieur mm | Ø d'alésage mm | Pour vis | Hauteur mm | Rayon mm | Réf. | Prix €/pièce | Q min. cde pièce |
|-------------------|-------------------|----------|---------------|-------------|------------|-----------------|------------------------|
| 17 | 8,4 | M8 | 3,2 | 12 | 4217464010 | 0,71 | 1 |
| 21 | 10,5 | M10 | 4,0 | 15 | 4217464013 | 0,93 | 1 |
| 24 | 13,0 | M12 | 4,6 | 17 | 4217464016 | 1,08 | 1 |
| 28 | 15,0 | M14 | 5,0 | 22 | 4217464019 | 1,77 | 1 |
| 30 | 17,0 | M16 | 5,3 | 22 | 4217464022 | 1,66 | 1 |
| 36 | 21,0 | M20 | 6,3 | 27 | 4217464025 | 2,81 | 1 |
| 44 | 25,0 | M24 | 8,2 | 32 | 4217464028 | 4,36 | 1 |

(000G)

Rondelle à portée conique DIN 6319 D

- Cémentée et phosphatée
- Adaptée à une résistance de vis selon 8.8
- Uniquement pour les surfaces annulaires planes et fermées, non autorisée pour les trous oblongs

| Pour vis | Ø extérieur | Ø d'alésage | Hauteur | Réf. | Prix | Q min. cde pièce |
|----------|-------------|-------------|---------|------------|---------|------------------|
| | mm | mm | mm | | €/pièce | |
| M8 | 17 | 9,6 | 3,5 | 4217465010 | 0,71 | 1 |
| M10 | 21 | 12,0 | 4,2 | 4217465013 | 1,04 | 1 |
| M12 | 24 | 14,2 | 5,0 | 4217465016 | 1,08 | 1 |
| M14 | 28 | 16,5 | 5,6 | 4217465019 | 1,97 | 1 |
| M16 | 30 | 19,0 | 6,2 | 4217465022 | 2,01 | 1 |
| M20 | 36 | 23,2 | 7,5 | 4217465025 | 3,33 | 1 |
| M24 | 44 | 28,0 | 9,5 | 4217465028 | 5,51 | 1 |

(000G)

DIN
6319D

Rondelle à portée conique DIN 6319 G

- Estampée, comprimée, traitée
- Avec surfaces de serrage et d'appui planes parallèles
- Application : convient au serrage sur la fente pour les brides de serrage

| Pour vis | Ø extérieur | Ø d'alésage | Hauteur | Réf. | Prix | Q min. cde pièce |
|----------|-------------|-------------|---------|------------|---------|------------------|
| | mm | mm | mm | | €/pièce | |
| M8 | 24 | 9,6 | 5 | 4217466010 | 1,64 | 1 |
| M10 | 30 | 12,0 | 5 | 4217466013 | 1,64 | 1 |
| M12 | 36 | 14,2 | 6 | 4217466016 | 2,01 | 1 |
| M14 | 40 | 16,5 | 6 | 4217466019 | 3,24 | 1 |
| M16 | 44 | 19,0 | 7 | 4217466022 | 3,24 | 1 |
| M20 | 50 | 23,2 | 8 | 4217466025 | 4,43 | 1 |
| M24 | 60 | 28,0 | 10 | 4217466028 | 7,71 | 1 |

(000G)

DIN
6319G

Sauterelle poussée, avec embase horizontale

- Galvanisée, passivée
 - Rivet en acier inoxydable
 - À partir de la taille 2, coussinets cémentés
 - Articulations graissées
 - Bras de support ouvert
 - Poignée ergonomique en plastique rouge résistante à l'huile, avec grand support pour les mains et composants souples
 - Convient également à l'industrie agro-alimentaire
- Livraison :** avec vis de placage traitée, galvanisée.



| Taille | F1 | F2 | Longueur du bras de serrage | Longueur du levier de serrage | Poids | Réf. | Prix | Q min. cde |
|--------|-----|-----|-----------------------------|-------------------------------|-------|------------|---------|------------|
| | kN | kN | mm | mm | g | | €/pièce | pièce |
| 0 | 0,5 | 0,7 | 49 | 50 | 60 | 4217437010 | 14,60 | 1 |
| 1 | 0,6 | 1,1 | 61 | 58 | 105 | 4217437015 | 16,56 | 1 |
| 2 | 0,8 | 1,2 | 78 | 89 | 175 | 4217437020 | 21,79 | 1 |
| 3 | 1,2 | 2,5 | 112 | 112 | 410 | 4217437025 | 25,71 | 1 |
| 4 | 1,7 | 3 | 141 | 130 | 630 | 4217437030 | 34,52 | 1 |
| 5 | 3 | 5 | 195 | 185 | 1480 | 4217437035 | 55,38 | 1 |
| 6 | 3,4 | 5,5 | 231 | 206 | 2200 | 4217437040 | 75,06 | 1 |

(000D)

Sauterelle poussée, avec embase horizontale

- Acier inoxydable, poli
 - À partir de la taille 2, coussinets cémentés
 - Articulations graissées
 - Bras de support ouvert
 - Poignée ergonomique en plastique rouge résistante à l'huile, avec grand support pour les mains et composants souples
 - Convient également à l'industrie agro-alimentaire
- Livraison :** complète avec vis de placage inoxydable.



INOX



| Taille | F1 | F2 | Hauteur totale (serrée) | Longueur du bras de serrage | Poids | Réf. | Prix | Q min. cde |
|--------|-----|-----|-------------------------|-----------------------------|-------|------------|---------|------------|
| | kN | kN | mm | mm | g | | €/pièce | pièce |
| 0 | 0,5 | 0,7 | 81 | 49 | 60 | 4217447010 | 25,93 | 1 |
| 1 | 0,6 | 1,1 | 98 | 61 | 105 | 4217447015 | 28,49 | 1 |
| 2 | 0,8 | 1,2 | 129 | 78 | 175 | 4217447020 | 36,36 | 1 |
| 3 | 1,2 | 2,5 | 186 | 112 | 410 | 4217447025 | 50,46 | 1 |

(000D)

Sauterelle poussée, avec embase verticale

- Galvanisée, passivée
 - Rivet en acier inoxydable
 - À partir de la taille 2, coussinets cémentés
 - Articulations graissées
 - Bras de support ouvert
 - Poignée ergonomique en plastique rouge résistante à l'huile, avec grand support pour les mains et composants souples
 - Pour une fixation sur des traverses et des constructions soudées
- Livraison** : complète avec vis de placage traitée et galvanisée



| Taille | F1 | F2 | Capacité de serrage min. | Capacité de serrage max. | Longueur du bras de serrage | Hauteur totale (serrée) | Longueur du levier de serrage | Poids | Réf. | Prix | Q min. cde |
|--------|-----|-----|--------------------------|--------------------------|-----------------------------|-------------------------|-------------------------------|-------|------------|---------|------------|
| | kN | kN | mm | mm | mm | mm | mm | g | | €/pièce | pièce |
| 1 | 0,6 | 1,1 | 6 | 12,5 | 61 | 109 | 59 | 105 | 4217438010 | 16,56 | 1 |
| 2 | 0,8 | 1,2 | 11,5 | 19,5 | 78 | 144,5 | 80 | 175 | 4217438015 | 21,79 | 1 |
| 3 | 1,2 | 2,5 | 16,5 | 25 | 112 | 200 | 114 | 410 | 4217438020 | 25,71 | 1 |
| 4 | 1,7 | 3 | 16,5 | 45,5 | 141 | 244 | 130 | 630 | 4217438025 | 34,52 | 1 |
| 5 | 3 | 5 | 18 | 49 | 195 | 301 | 183 | 1480 | 4217438030 | 55,38 | 1 |
| 6 | 3,4 | 5,5 | 33 | 90,5 | 231 | 369 | 206 | 2200 | 4217438035 | 78,30 | 1 |

(000D)

Sauterelle poussée, avec embase de face

- Galvanisée, passivée
 - Rivet en acier inoxydable
 - À partir de la taille 1, coussinets cémentés
 - Articulations graissées
 - Bras de support ouvert
 - Poignée ergonomique en plastique rouge résistante à l'huile, avec grand support pour les mains et composants souples
 - Pour une fixation latérale
- Livraison** : complète avec vis de placage traitée, galvanisée.



| Taille | F1 | F2 | Hauteur totale (serrée) | Longueur du bras de serrage | Poids | Réf. | Prix | Q min. cde |
|--------|-----|-----|-------------------------|-----------------------------|-------|------------|---------|------------|
| | kN | kN | mm | mm | g | | €/pièce | pièce |
| 1 | 0,8 | 1,1 | 125 | 61 | 125 | 4217439010 | 19,12 | 1 |
| 2 | 1 | 1,2 | 176,5 | 77 | 220 | 4217439015 | 23,85 | 1 |
| 3 | 1,4 | 2,5 | 223 | 110 | 400 | 4217439020 | 25,94 | 1 |
| 4 | 2 | 3 | 280 | 141 | 650 | 4217439025 | 36,66 | 1 |

(000D)

Sauterelle tirée, avec embase horizontale

- Galvanisée, passivée
 - Rivet en acier inoxydable
 - À partir de la taille 2, coussinets cémentés
 - Articulations graissées
 - Bras de support ouvert
 - Poignée ergonomique en plastique rouge résistante à l'huile, avec grand support pour les mains et composants souples
 - Convient également à l'industrie agro-alimentaire
- Livraison :** complète avec vis de placage traitée, galvanisée.

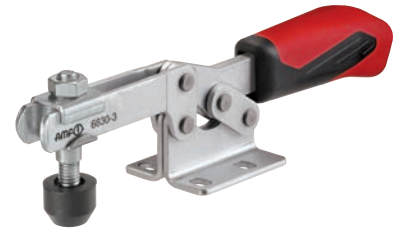

| Taille | F1 kN | F2 kN | Vis de placage | Poids g | Réf. | Prix €/pièce | Q min. cde pièce |
|--------|----------|----------|----------------|------------|------------|-----------------|------------------------|
| 0 | 0,25 | 0,4 | M4 x 25 | 35 | 4217440010 | 13,22 | 1 |
| 1 | 0,8 | 1,1 | M5 x 30 | 105 | 4217440015 | 19,12 | 1 |
| 2 | 1 | 1,2 | M6 x 35 | 185 | 4217440020 | 21,19 | 1 |
| 3 | 1,8 | 2,5 | M8 x 45 | 320 | 4217440025 | 26,63 | 1 |
| 4 | 2 | 3 | M8 x 65 | 700 | 4217440030 | 34,30 | 1 |
| 5 | 3 | 5 | M8 x 65 | 1080 | 4217440035 | 54,68 | 1 |

(000D)

Sauterelle tirée, inoxydable

- Acier inoxydable, poli
 - À partir de la taille 2, coussinets cémentés
 - Articulations graissées
 - Bras de support ouvert
 - Poignée ergonomique en plastique rouge résistante à l'huile, avec grand support pour les mains et composants souples
- Livraison :** complète avec vis de placage inoxydable.



| Taille | F1 kN | F2 kN | Longueur totale mm | Poids g | Réf. | Prix €/pièce | Q min. cde pièce |
|--------|----------|----------|-----------------------|------------|------------|-----------------|------------------------|
| 0 | 0,25 | 0,4 | 79 | 35 | 4217450010 | 23,17 | 1 |
| 1 | 0,8 | 1,1 | 120 | 105 | 4217450015 | 32,92 | 1 |
| 2 | 1 | 1,2 | 162 | 185 | 4217450020 | 36,38 | 1 |
| 3 | 1,8 | 2,5 | 206 | 320 | 4217450025 | 45,18 | 1 |

(000D)

Sauterelle tirée, avec embase verticale

- Galvanisée, passivée
 - Rivet en acier inoxydable
 - À partir de la taille 2, coussinets cémentés
 - Articulations graissées
 - Bras de support ouvert
 - Poignée ergonomique en plastique rouge résistante à l'huile, avec grand support pour les mains et composants souples
 - Pour une fixation sur des traverses et des constructions soudées
- Livraison :** complète avec vis de placage traitée, galvanisée.



| Taille | F1 kN | F2 kN | Hauteur de serrage mm | Poids g | Vis de placage | Réf. | Prix €/pièce | Q min. cde pièce |
|--------|----------|----------|--------------------------|------------|----------------|------------|-----------------|------------------------|
| 0 | 0,25 | 0,4 | 33 | 35 | M4 x 25 | 4217441010 | 13,22 | 1 |
| 1 | 0,8 | 1,1 | 43 | 105 | M5 x 30 | 4217441015 | 19,12 | 1 |
| 2 | 1 | 1,2 | 61 | 185 | M6 x 35 | 4217441020 | 21,19 | 1 |
| 3 | 1,8 | 2,5 | 65 | 320 | M8 x 45 | 4217441025 | 26,63 | 1 |
| 4 | 2 | 3 | 97 | 700 | M8 x 65 | 4217441030 | 35,53 | 1 |
| 5 | 3 | 5 | 92,5 | 1080 | M8 x 65 | 4217441035 | 56,34 | 1 |

(000D)

Sauterelle tirée, avec équerre de fixation type 6833

- Galvanisée, passivée
- Rivet en acier inoxydable
- Coussinets cémentés
- Articulations graissées
- Bras de support ouvert
- Poignée ergonomique en plastique rouge résistante à l'huile, avec grand support pour les mains et composants souples
- Pour une fixation latérale

Livraison : complète avec vis de placage traitée, galvanisée.

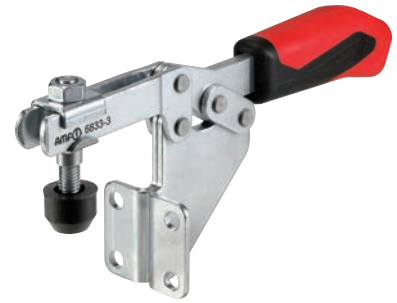

| Taille | F1 kN | F2 kN | Longueur totale mm | Poids g | Vis de placage | Réf. | Prix €/pièce | Q min. cde pièce |
|--------|----------|----------|--------------------------|------------|-------------------|------------|-----------------|------------------------|
| 1 | 0,8 | 1,1 | 120 | 170 | M5 x 30 | 4217442005 | 20,98 | 1 |
| 2 | 1 | 1,2 | 162 | 245 | M6 x 35 | 4217442010 | 23,07 | 1 |
| 3 | 1,8 | 2,5 | 206 | 390 | M8 x 45 | 4217442015 | 28,27 | 1 |
| 4 | 2 | 3 | 282 | 730 | M8 x 65 | 4217442020 | 36,89 | 1 |

(000D)

Sauterelle à tige coulissante STC-IHH

- Tôles métalliques stables et traitées pour une longue durée de vie
- Poignée ergonomique, résistante à l'huile, avec grand appui de la main et élément souple
- Force de serrage réglable jusqu'à 2 500 N
- Le mouvement du levier est transformé en un mouvement axial de la tige coulissante
- Adaptation continue automatique de l'écartement (jusqu'à 13 mm) avec une force de serrage quasi-constante, sans changement manuel de la position des vis de pression
- Modèle perforé de la plaque de base adapté aux millimètres et aux pouces



| Capacité de serrage mm | Force de serrage N | Hauteur totale (ser- rée) mm | Hauteur totale (ser- rée) mm | Hauteur totale (ou- verte) mm | Poids kg | Réf. | Prix €/pièce | Q min. cde pièce |
|------------------------------|--------------------------|---------------------------------------|---------------------------------------|--|-------------|------------|-----------------|------------------------|
| 0-8 | 1.100 | 178 | 36 | 122 | 0,19 | 4217454010 | 27,51 | 1 |
| 0-13 | 2.500 | 233 | 46 | 155 | 0,20 | 4217454015 | 30,84 | 1 |

(000D)

Sauterelle à tige coulissante, avec petite embase de face

- Sauterelle poussée et tirée (tige coulissante et levier manuel en fonctionnement simultané)
- Guidage long de la tige coulissante avec filetage de fixation et écrou
- Galvanisée, passivée
- Rivet en acier inoxydable
- Pièces du levier et tige coulissante en acier traité
- Taille 3 avec coussinets cémentés
- Articulations graissées
- Poignée ergonomique, résistante à l'huile, avec grand appui de la main et élément souple
- Le levier manuel peut être tourné dans n'importe quel angle par rapport à la surface de base
- La sauterelle peut être montée sur les parois en tôle ou vissée dans les montures à l'aide de son filetage



Livraison : complète avec vis de placage traitée, galvanisée.

| Taille | F1 kN | F2 kN | Taille de la vis de placage mm | Longueur de la vis de placage mm | Poids g | Réf. | Prix €/pièce | Q min. cde pièce |
|--------|----------|----------|---|---|------------|------------|-----------------|------------------------|
| 0 | 0,8 | 0,8 | M4 | 20 | 65 | 4217443010 | 29,18 | 1 |
| 1 | 1 | 1 | M4 | 20 | 125 | 4217443015 | 30,83 | 1 |
| 2 | 2 | 2 | M6 | 25 | 245 | 4217443017 | 31,51 | 1 |
| 3 | 2,5 | 2,5 | M8 | 35 | 445 | 4217443020 | 37,99 | 1 |
| 5 | 4,5 | 4,5 | M12 | 50 | 880 | 4217443025 | 57,45 | 1 |

(000D)

Sauterelle à crochet

- Galvanisée, passivée
- Rivet en acier inoxydable
- Coussinets cémentés, graissés
- Crochets et douilles de serrage traités
- Poignée ergonomique, résistante à l'huile, avec grand appui de la main et élément souple
- Pour fixer des clapets et couvercles sur des récipients etc.

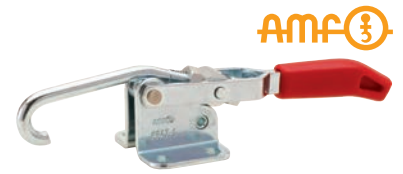

Remarque : également disponible dans la version « Acier inoxydable ».

| Taille | Longueur totale mm | Hauteur totale mm | Force du piston en kN | Course de réglage mm | Réf. | Prix €/pièce | Q min. cde pièce |
|--------|-----------------------|----------------------|-----------------------|-------------------------|------------|-----------------|---------------------|
| 1 | 142,6–149,6 | 111 | 2 | 8 | 4217445010 | 26,19 | 1 |
| 3 | 286,5–298,5 | 181 | 3 | 12 | 4217445015 | 29,40 | 1 |
| 5 | 393,5–407,5 | 282 | 5 | 14 | 4217445020 | 50,28 | 1 |

(000D)

Patte d'accrochage

- Galvanisée, passivée
- Rivet en acier inoxydable
- Coussinets cémentés



| Taille | Longueur segment de base mm | Largeur segment de base mm | Longueur mm | Hauteur mm | Réf. | Prix €/pièce | Q min. cde pièce |
|--------|--------------------------------|-------------------------------|----------------|---------------|------------|-----------------|---------------------|
| 1 | 31 | 40 | 31 | 29 | 4217446010 | 10,56 | 1 |
| 3 | 40 | 45 | 40 | 29 | 4217446015 | 12,41 | 1 |
| 5 | 55 | 86 | 55 | 61 | 4217446020 | 16,74 | 1 |

(000D)

Palonnier pour sauterelle

- Galvanisé, passivé

Livraison : complet avec vis de placage et vis de fixation traitées.



| Taille | Plage de serrage mm | Vis | Largeur mm | Réf. | Prix €/pièce | Q min. cde pièce |
|--------|------------------------|-----------------|---------------|------------|-----------------|---------------------|
| 3 | 34–100 | M8 x 45 DIN 933 | 120 | 4217448010 | 22,47 | 1 |
| 4 | 40–125 | M8 x 65 DIN 933 | 150 | 4217448015 | 25,26 | 1 |
| 5 | 40–125 | M8 x 65 DIN 933 | 150 | 4217448017 | 30,79 | 1 |

(000D)

Vis de placage pour bras en U

- Traitée, galvanisée, passivée
- Classe de résistance 8.8
- Taille 0-3 avec élément de rondelle d'écrou
- Taille 4-6 avec écrou pour rainure en T



| Taille | Classe de résistance | Longueur mm | Hauteur min. mm | Hauteur max. mm | Taille d'écrou | Taille de la vis | Poids g | Réf. | Prix €/pièce | Q min. cde pièce |
|--------|----------------------|----------------|--------------------|--------------------|--|------------------|------------|------------|-----------------|------------------------|
| 0 | 8,8 | 32 | 13 | 20 | Avec écrou et rondelle | M4 x 25 DIN 933 | 5 | 4217448030 | 4,42 | 1 |
| 1 | 8,8 | 38 | 17 | 24 | Avec écrou et rondelle | M5 x 30 DIN 933 | 10 | 4217448035 | 4,50 | 1 |
| 2 | 8,8 | 45 | 19 | 28 | Avec écrou et rondelle | M6 x 35 DIN 933 | 22 | 4217448040 | 4,55 | 1 |
| 3 | 8,8 | 58 | 22 | 34 | Avec écrou et rondelle | M8 x 45 DIN 933 | 40 | 4217448045 | 4,72 | 1 |
| 4 | 8,8 | 78 | 21 | 50 | M8 x 10 DIN 508 Avec écrou pour rainure en T | M8 x 65 DIN 933 | 62 | 4217448050 | 5,50 | 1 |
| 6 | 8,8 | 97 | 28 | 58 | M12 x 14 DIN 508 Avec écrou pour rainure en T | M12 x 80 DIN 933 | 160 | 4217448055 | 9,73 | 1 |

(000D)

Patin pour vis de placage

- En néoprène résistant à l'huile
- Dureté 70 Shore A



| Taille | Filetage | Ø extérieur mm | Ø dégagé mm | Hauteur mm | Hauteur tête mm | Cote s/plats mm | Réf. | Prix €/pièce | Q min. cde pièce |
|---------|----------|-------------------|----------------|---------------|--------------------|--------------------|------------|-----------------|------------------------|
| 0/0 + 0 | M4 | 11,0 | 7 | 8,5 | 4,2 | 7 | 4217448060 | 0,93 | 1 |
| 1 | M5 | 12,5 | 8 | 10,0 | 5,0 | 8 | 4217448065 | 0,93 | 1 |
| 2 | M6 | 15,0 | 10 | 12,0 | 6,0 | 10 | 4217448070 | 1,10 | 1 |
| 3 + 4 | M8 | 19,0 | 13 | 15,0 | 7,5 | 13 | 4217448075 | 1,11 | 1 |
| 6 | M12 | 25,0 | 18 | 20,0 | 9,5 | 18* | 4217448080 | 1,54 | 1 |

* En raison de la modification des vis M12 de DIN 933 en ISO 4017, la tête de vis passe de la cote s/plat 19 à la cote s/plat 18. Le nouveau patin pour cote s/plat 18 est marqué d'un « 6 » sur la surface d'appui.

(000D)

Bride à serrage rapide BS

- Rail et glissière en acier traité
- Surface galvanisée
- Pied en acier
- Forcée dans la matrice
- Levier en acier revêtu de plastique
- Pivotant, réglable en hauteur en continu
- À fixer avec tasseau pour rainures en T et vis 6 pans intérieurs sur le plateau de la machine
- Pour les travaux de perçage et de fraisage légers



| Taille | Hauteur de serrage | Glissière | Force de serrage en N (pour une hauteur de serrage de 50 mm) | Portée | Alésage pour vis de fixation | Réf. | Prix | Q min. cde |
|--------|--------------------|-------------|--|--------|------------------------------|------------|---------|------------|
| | mm | mm | | mm | mm | | €/pièce | pièce |
| 2 | 200 | 19,5 x 9,5 | 3500 | 100 | 10,5 | 4217501010 | 135,74 | 1 |
| 3 | 200 | 22,0 x 10,5 | 5500 | 120 | 13,0 | 4217501020 | 154,17 | 1 |
| 4 | 200 | 28,0 x 11 | 7500 | 120 | 16,5 | 4217501030 | 168,57 | 1 |
| 5 | 240 | 30,0 x 15 | 10000 | 140 | 16,5 | 4217501040 | 197,61 | 1 |

(000D)

Aimant rond avec filetage femelle

- Matériau AlNiCo 500
- Température d'utilisation jusqu'à 450 °C
- Pour lever, positionner, maintenir, aligner etc.



| Ø | Hauteur | Filetage | Hauteur de filetage | Adhérence | Poids | Réf. | Prix | Q min. cde |
|----|---------|----------|---------------------|-----------|-------|--------------|---------|------------|
| mm | mm | | mm | N | g | | €/pièce | pièce |
| 17 | 16 | M6 | 4 | 18 | 26 | 4217611100 ! | 3,78 | 1 |
| 21 | 19 | M6 | 5 | 28 | 50 | 4217611105 ! | 4,95 | 1 |
| 27 | 25 | M6 | 6 | 65 | 110 | 4217611110 ! | 10,37 | 1 |
| 35 | 30 | M6 | 9 | 115 | 215 | 4217611115 ! | 20,11 | 1 |
| 65 | 43 | M12 | 13 | 400 | 1080 | 4217611120 ! | 82,51 | 1 |

(000G)

Aimant plat

- Matériau AlNiCo 500
- Avec revêtement en acier et trou fraisé sur toute la longueur
- Température d'utilisation jusqu'à 450 °C
- Pour le montage dans des dispositifs



| Ø | Hauteur | Alésage | Adhérence | Poids | Réf. | Prix | Q min. cde |
|----|---------|---------|-----------|-------|--------------|---------|------------|
| mm | mm | mm | N | g | | €/pièce | pièce |
| 19 | 8 | 3,5 | 30 | 18 | 4217611200 ! | 5,05 | 1 |
| 29 | 9 | 5 | 55 | 46 | 4217611205 ! | 6,96 | 1 |
| 38 | 10,5 | 5 | 95 | 97 | 4217611210 ! | 12,64 | 1 |

(000G)

Aimant bouton

- Matériau AlNiCo 500
- À surface d'adhérence divisée et alésage de fixation traversant
- Température d'utilisation jusqu'à 450 °C
- Pour les laboratoires, pour mesurer et positionner



| Ø | Hauteur | Alésage | Adhérence | Poids | Réf. | Prix | Q min. cde |
|----|---------|---------|-----------|-------|--------------|---------|------------|
| mm | mm | mm | N | g | | €/pièce | pièce |
| 13 | 10 | 4,2 | 7 | 7 | 4217611300 ! | 3,93 | 1 |
| 19 | 13 | 5,4 | 19 | 20 | 4217611305 ! | 5,85 | 1 |
| 25 | 16 | 5,4 | 29 | 56 | 4217611310 ! | 11,10 | 1 |
| 32 | 25 | 7 | 66 | 133 | 4217611315 ! | 22,20 | 1 |

(000G)

Aimant rond avec filetage d'extraction

- Avec poignée pour mieux décoller l'aimant de la pièce à usiner
- Température d'utilisation jusqu'à 350 °C
- Pour dispositifs de maintien et travaux de soudage



| Ø | Hauteur | Filetage | Adhérence | Poids | Réf. | Prix | Q min. cde pièce |
|----|---------|----------|-----------|-------|--------------|---------|------------------|
| mm | mm | | N | g | | €/pièce | |
| 44 | 44 | M8 | 320 | 900 | 4217611400 ! | 61,95 | 1 |
| 54 | 50 | M8 | 470 | 1200 | 4217611405 ! | 87,26 | 1 |
| 70 | 63 | M8 | 980 | 2600 | 4217611410 ! | 158,82 | 1 |

(000G)

Aimant cylindrique

- Matériau AlNiCo 500
- Boîtier en acier, blindé
- Température d'utilisation max. 450 °C
- Modèle lisse, tolérance d'ajustement h6
- À presser ou à coller



| Ø | Hauteur | Raccourcissement max. | Adhérence | Réf. | Prix | Q min. cde pièce |
|----|---------|-----------------------|-----------|--------------|---------|------------------|
| mm | mm | mm | N | | €/pièce | |
| 6 | 10 | 2 | 2,0 | 4217801010 ! | 5,29 | 1 |
| 8 | 12 | 3 | 4,0 | 4217801013 ! | 5,70 | 1 |
| 10 | 16 | 6 | 8,5 | 4217801016 ! | 6,00 | 1 |
| 13 | 18 | 7 | 12,0 | 4217801019 ! | 6,85 | 1 |
| 16 | 20 | 5 | 20,0 | 4217801022 ! | 8,42 | 1 |
| 20 | 25 | 6 | 40,0 | 4217801025 ! | 11,43 | 1 |
| 25 | 30 | 5 | 80,0 | 4217801028 ! | 21,28 | 1 |
| 32 | 35 | 3 | 160,0 | 4217801031 ! | 45,68 | 1 |
| 40 | 45 | 5 | 240,0 | 4217801034 ! | 85,67 | 1 |

(000G)

Aimant plat avec manchon taraudé

- Ferrite dure
- Surface galvanisée, blindée
- Température d'utilisation recommandée 100 °C, température d'utilisation max. 200 °C
- Pour un montage dans les dispositifs par vissage



| Ø | Hauteur totale | Ø de manchon | Filetage | Longueur du filetage | Hauteur d'aimant | Adhérence | Réf. | Prix | Q min. cde pièce |
|----|----------------|--------------|----------|----------------------|------------------|-----------|--------------|---------|------------------|
| mm | mm | mm | | mm | mm | N | | €/pièce | |
| 10 | 11,5 | 6 | M3 | 7 | 4,5 | 4 | 4217803010 ! | 2,14 | 1 |
| 13 | 11,5 | 6 | M3 | 7 | 4,5 | 10 | 4217803013 ! | 2,33 | 1 |
| 16 | 11,5 | 6 | M3 | 7 | 4,5 | 18 | 4217803016 ! | 2,55 | 1 |
| 20 | 13,0 | 6 | M3 | 7 | 6,0 | 30 | 4217803019 ! | 3,24 | 1 |
| 25 | 15,0 | 8 | M4 | 8 | 7,0 | 40 | 4217803022 ! | 3,46 | 1 |
| 32 | 15,0 | 8 | M4 | 8 | 7,0 | 80 | 4217803025 ! | 3,89 | 1 |
| 40 | 18,0 | 10 | M5 | 10 | 8,0 | 125 | 4217803028 ! | 5,18 | 1 |

(000G)

Aimant plat sans manchon taraudé

- Ferrite dure
- Surface galvanisée, blindée
- Température d'utilisation recommandée 100 °C, température d'utilisation max. 200 °C
- Pour le montage dans des dispositifs par collage ou pressage

| Ø | Hauteur d'aimant | Adhérence | Réf. | Prix | Q min. cde pièce |
|----|------------------|-----------|--------------|---------|------------------|
| mm | mm | N | | €/pièce | |
| 10 | 4,5 | 4 | 4217805010 ! | 1,86 | 1 |
| 13 | 4,5 | 10 | 4217805013 ! | 2,03 | 1 |
| 16 | 4,5 | 18 | 4217805016 ! | 2,27 | 1 |
| 20 | 6,0 | 30 | 4217805019 ! | 2,85 | 1 |
| 25 | 7,0 | 40 | 4217805022 ! | 3,13 | 1 |
| 32 | 7,0 | 80 | 4217805025 ! | 3,61 | 1 |
| 40 | 8,0 | 125 | 4217805028 ! | 4,71 | 1 |

(000G)



Aimant plat Néodyme sans manchon taraudé

- Surface galvanisée, blindée
- Température d'utilisation max. 80 °C

| Ø | Hauteur d'aimant | Adhérence | Réf. | Prix | Q min. cde pièce |
|----|------------------|-----------|--------------|---------|------------------|
| mm | mm | N | | €/pièce | |
| 6 | 4,5 | 5 | 4217805050 ! | 2,85 | 1 |
| 8 | 4,5 | 13 | 4217805053 ! | 3,00 | 1 |
| 10 | 4,5 | 25 | 4217805056 ! | 3,56 | 1 |
| 13 | 4,5 | 60 | 4217805059 ! | 4,00 | 1 |
| 16 | 4,5 | 95 | 4217805062 ! | 4,56 | 1 |
| 20 | 6,0 | 140 | 4217805065 ! | 7,15 | 1 |
| 25 | 7,0 | 200 | 4217805068 ! | 10,56 | 1 |
| 32 | 7,0 | 350 | 4217805071 ! | 15,70 | 1 |

(000G)

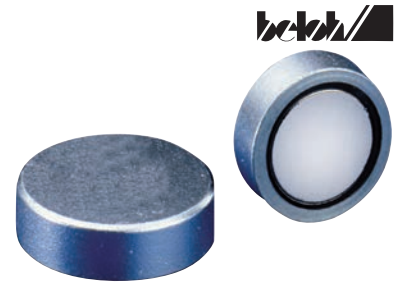

Aimant plat Néodyme avec alésage traversant et chanfrein

- Surface galvanisée, blindée
- Température d'utilisation max. 80 °C

| Ø | Hauteur d'aimant | Ø de manchon | Ø de chanfrein | Adhérence | Réf. | Prix | Q min. cde pièce |
|----|------------------|--------------|----------------|-----------|------------|---------|------------------|
| mm | mm | mm | mm | N | | €/pièce | |
| 16 | 4,5 | 3,5 | 6,6 | 75 | 4217805074 | 5,14 | 1 |
| 20 | 6,0 | 4,5 | 9,0 | 105 | 4217805077 | 7,00 | 1 |
| 25 | 7,0 | 4,5 | 9,0 | 160 | 4217805080 | 9,42 | 1 |
| 32 | 7,0 | 5,5 | 11,0 | 310 | 4217805083 | 14,99 | 1 |
| 40 | 8,0 | 5,5 | 10,6 | 500 | 4217805086 | 20,41 | 1 |

(000G)

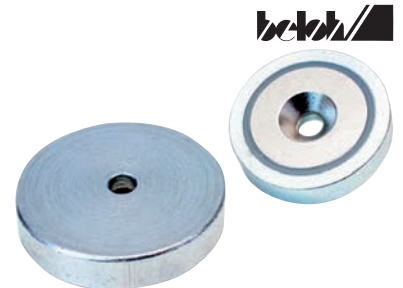

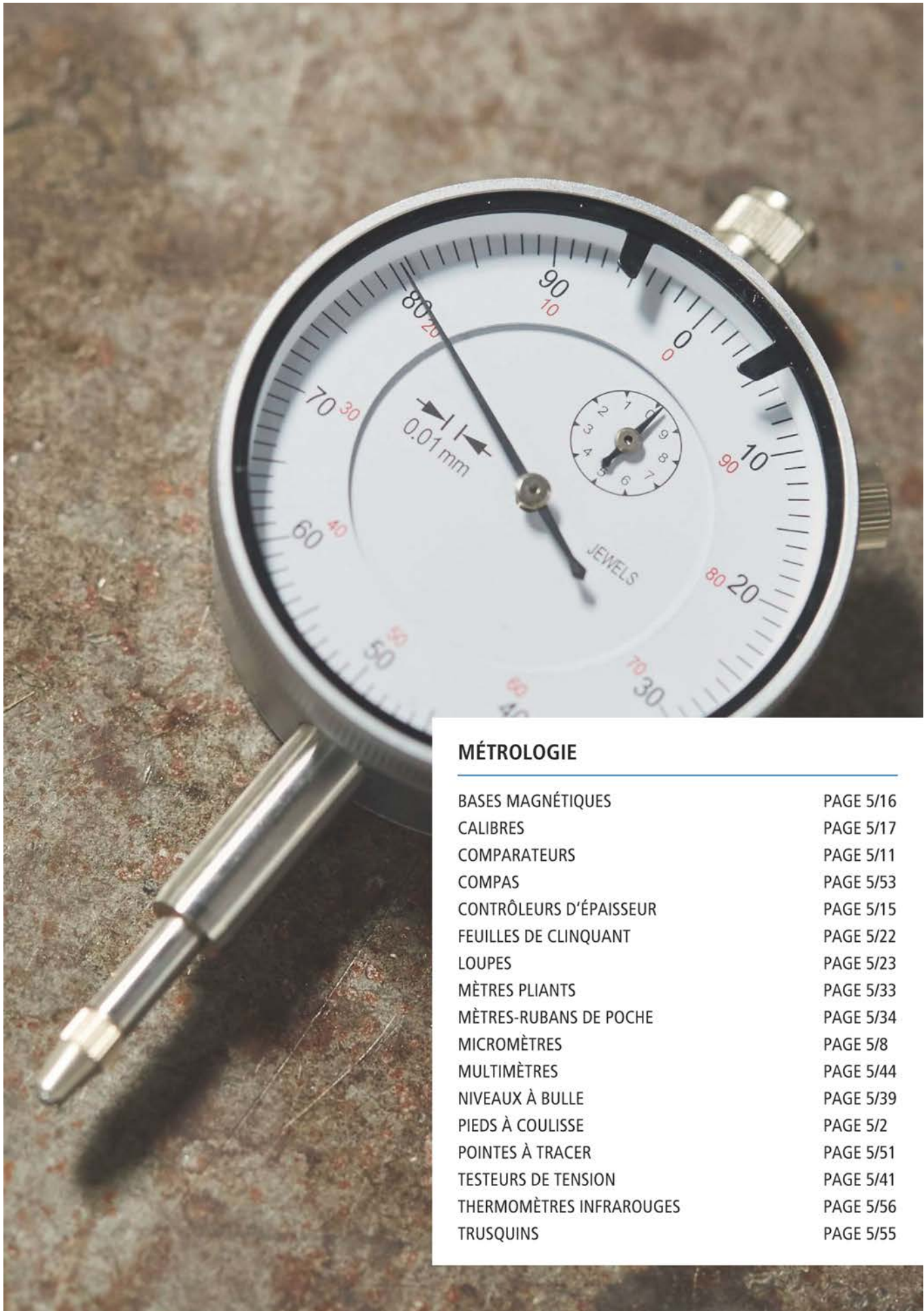

MÉTROLOGIE

| | |
|--------------------------|-----------|
| BASES MAGNÉTIQUES | PAGE 5/16 |
| CALIBRES | PAGE 5/17 |
| COMPARATEURS | PAGE 5/11 |
| COMPAS | PAGE 5/53 |
| CONTRÔLEURS D'ÉPAISSEUR | PAGE 5/15 |
| FEUILLES DE CLINQUANT | PAGE 5/22 |
| LOUPES | PAGE 5/23 |
| MÈTRES PLIANTS | PAGE 5/33 |
| MÈTRES-RUBANS DE POCHE | PAGE 5/34 |
| MICROMÈTRES | PAGE 5/8 |
| MULTIMÈTRES | PAGE 5/44 |
| NIVEAUX À BULLE | PAGE 5/39 |
| PIEDS À COULISSE | PAGE 5/2 |
| POINTES À TRACER | PAGE 5/51 |
| TESTEURS DE TENSION | PAGE 5/41 |
| THERMOMÈTRES INFRAROUGES | PAGE 5/56 |
| TRUSQUINS | PAGE 5/55 |

Pied à coulisse de poche

- DIN 862
- Acier, inoxydable
- Vernier et graduation chromés-mats
- Mesures quadruples (intérieures, extérieures, en profondeur et étagées)
- Tableau de filetage au dos

Livraison : sous étui en similicuir.

| Plage de mesure mm | Longueur des becs mm | Modèle | Jauge de profondeur | Vernier inférieur mm | Vernier supérieur pouces | Réf. | Prix €/pièce | Q min. cde pièce |
|--------------------|----------------------|--------------------|---------------------|----------------------|--------------------------|------------|--------------|------------------|
| 150 | 40 | blocage instantané | angulaire | 0,05 | 1/128 | 4255101010 | 27,09 | 1 |
| 150 | 40 | vis de blocage | angulaire | 0,05 | 1/128 | 4255101013 | 27,09 | 1 |
| 150 | 40 | blocage instantané | ronde | 0,05 | 1/128 | 4255101070 | 37,89 | 1 |
| 150 | 40 | vis de blocage | ronde | 0,05 | 1/128 | 4255101073 | 37,89 | 1 |

(000F)

forum
Professional Solutions

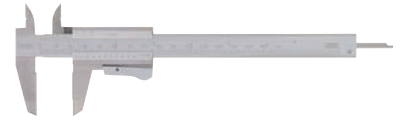

Pied à coulisse de poche DUO-FIX

- DIN 862
- Acier, inoxydable
- Vernier et graduation chromés-mats
- Avec blocage instantané et vis de blocage
- Mesures quadruples (intérieures, extérieures, en profondeur et étagées)
- Jauge de profondeur rectangulaire
- Tableau de filetage au dos

Livraison : sous étui en similicuir.

| Plage de mesure mm | Longueur des becs mm | Vernier inférieur mm | Vernier supérieur " | Réf. | Prix €/pièce | Q min. cde pièce |
|--------------------|----------------------|----------------------|---------------------|------------|--------------|------------------|
| 150 | 40 | 0,05 | 1/128 | 4255102030 | 32,29 | 1 |

(000D)

HELIOS · PREISSER

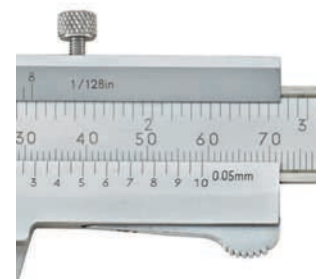

Pied à coulisse de poche, à lecture sans parallaxe

- DIN 862
- Acier, inoxydable
- Vernier et graduation chromés-mats
- Lecture sans parallaxe
- Mesures quadruples (intérieures, extérieures, en profondeur et étagées)
- Jauge de profondeur rectangulaire
- Tableau de filetage au dos

Livraison : sous étui en similicuir.

| Plage de mesure mm | Longueur des becs mm | Modèle | Vernier inférieur mm | Vernier supérieur pouces | Réf. | Prix €/pièce | Q min. cde pièce |
|--------------------|----------------------|--------------------|----------------------|--------------------------|------------|--------------|------------------|
| 150 | 40 | blocage instantané | 0,05 | 1/128 | 4255101080 | 45,36 | 1 |

(000F)

forum
Professional Solutions



Pied à coulisse de poche pour gauchers

- DIN 862
- Acier, inoxydable
- Vernier et graduation chromés-mats
- Avec vis de blocage
- Mesures quadruples (intérieures, extérieures, en profondeur et étagées)
- Jauge de profondeur rectangulaire
- Tableau de filetage au dos

Livraison : sous étui en similicuir.

| Plage de mesure | Longueur des becs | Vernier inférieur | Vernier supérieur | Réf. | Prix | Q min. cde pièce |
|-----------------|-------------------|-------------------|-------------------|------------|---------|------------------|
| mm | mm | mm | pouces | | €/pièce | |
| 150 | 40 | 0,05 | 1/128 | 4255101023 | 38,62 | 1 |

(000G)

forum
Professional Solutions

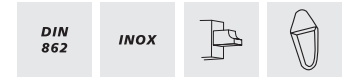

Pied à coulisse de poche, petit modèle

- DIN 862
- Acier, inoxydable
- Graduation principale abaissée protégée contre l'usure
- Avec vis de blocage
- Mesures quadruples (intérieures, extérieures, en profondeur et étagées)
- Jauge de profondeur rectangulaire

Livraison : sous étui en similicuir.

| Plage de mesure | Longueur des becs | Vernier inférieur | Réf. | Prix | Q min. cde pièce |
|-----------------|-------------------|-------------------|------------|---------|------------------|
| mm | mm | mm | | €/pièce | |
| 150 | 25 | 0,05 | 4255101060 | 24,62 | 1 |

(000F)

forum
Professional Solutions



Pied à coulisse à cadran

- DIN 862
- Acier, inoxydable
- Échelle graduée chromée-mat
- Avec vis de blocage
- Surfaces de mesure rectifiées avec précision et rodées
- Mesures quadruples (intérieures, extérieures, en profondeur et étagées)
- Crémaillère couverte
- Jauge de profondeur rectangulaire
- Avec réglage fin de la mollette
- Protection anti-choc

Livraison : sous étui en similicuir.

| Plage de mesure | Longueur des becs | Tour d'aiguille | Lecture | Réf. | Prix | Q min. cde pièce |
|-----------------|-------------------|-----------------|---------|------------|---------|------------------|
| mm | mm | mm | mm | | €/pièce | |
| 150 | 40 | 1 | 0,01 | 4255101090 | 60,57 | 1 |

(000G)

forum
Professional Solutions

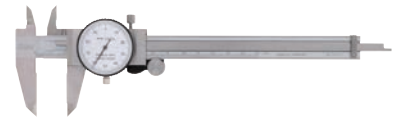

Pied à coulisse de poche à affichage digital, système absolu

- DIN 862
- Acier, inoxydable
- Avec vis de blocage
- Surfaces de mesure rectifiées avec précision
- Hauteur des chiffres de l'écran LCD 7 mm
- Avec fonction absolue
- Conversion mm/pouce
- Touche arrêt et marche/zéro (0)
- Avec système de mesure ABS/INC
- Mise à zéro en tout point



Livraison : avec pile bouton CR2032, sous étui synthétique.

| Plage de mesure | Longueur des becs | Jauge de profondeur | Lecture | Réf. | Prix | Q min. cde pièce |
|-----------------|-------------------|---------------------|-------------|------------|---------|------------------|
| mm | mm | | mm/inch | | €/pièce | |
| 150 | 40 | angulaire | 0,01/0,0005 | 4255103010 | 58,34 | 1 |
| 150 | 40 | ronde | 0,01/0,0005 | 4255103020 | 59,48 | 1 |

(000F)

Pied à coulisse de poche à affichage digital IP54

- DIN 862
- Acier, inoxydable
- Avec vis de blocage
- Règle en verre
- Mesures quadruples (intérieures, extérieures, en profondeur et étagées)
- Jauge de profondeur rectangulaire
- Indice de protection IP54
- Hauteur des chiffres de l'écran LCD 9 mm
- Touche arrêt et marche/zéro (0)
- Avec système de mesure ABS/INC
- Mise à zéro en tout point



Livraison : avec pile bouton CR2032, sous étui synthétique.

| Plage de mesure | Longueur des becs | Lecture | Réf. | Prix | Q min. cde pièce |
|-----------------|-------------------|-------------|------------|---------|------------------|
| mm | mm | mm/inch | | €/pièce | |
| 150 | 40 | 0,01/0,0005 | 4255103170 | 99,11 | 1 |
| 200 | 50 | 0,01/0,0005 | 4255103173 | 127,87 | 1 |
| 300 | 60 | 0,01/0,0005 | 4255103176 | 184,60 | 1 |

(000F)

Pied à coulisse d'atelier sans pointes de mesure, sans réglage fin

- DIN 862
- Acier, inoxydable
- Vernier et graduation chromés-mats
- Graduation principale abaissée protégée contre l'usure
- Avec vis de blocage
- Mesures doubles (intérieures et extérieures)

forum
Professional Solutions

DIN
862

INOX



Livraison : avec certificat d'étalonnage traçable, dans un carton.

| Plage de mesure | Longueur des becs | Épaulement pour calibre d'alésage | Vernier inférieur | Vernier supérieur | Réf. | Prix | Q min. cde |
|-----------------|-------------------|-----------------------------------|-------------------|-------------------|--------------|---------|------------|
| mm | mm | mm | mm | pouces | | €/pièce | pièce |
| 300 | 90 | 10 | 0,05 | 1/128 | 4255105010 | 227,41 | 1 |
| 500 | 150 | 20 | 0,05 | – | 4255105013 | 545,14 | 1 |
| 800 | 150 | 20 | 0,05 | – | 4255105016 z | 594,99 | 1 |
| 1000 | 150 | 20 | 0,05 | – | 4255105019 z | 791,12 | 1 |

(000E, 000D, 000B)



Pied à coulisse d'atelier avec pointes de mesure, sans réglage fin

- DIN 862
- Acier, inoxydable
- Vernier et graduation chromés-mats
- Graduation principale abaissée protégée contre l'usure
- Avec vis de blocage
- Mesures doubles (intérieures et extérieures)

forum
Professional Solutions

DIN
862

INOX



Livraison : avec certificat d'étalonnage traçable, dans un carton.

| Plage de mesure | Longueur des becs | Épaulement pour calibre d'alésage | Vernier inférieur | Vernier supérieur | Réf. | Prix | Q min. cde |
|-----------------|-------------------|-----------------------------------|-------------------|-------------------|--------------|---------|------------|
| mm | mm | mm | mm | pouces | | €/pièce | pièce |
| 300 | 90 | 10 | 0,05 | 1/128 | 4255105053 | 236,29 | 1 |
| 500 | 150 | 20 | 0,05 | – | 4255105056 | 560,56 | 1 |
| 800 | 150 | 20 | 0,05 | – | 4255105059 z | 791,18 | 1 |
| 1000 | 150 | 20 | 0,05 | – | 4255105062 z | 946,38 | 1 |

(000E, 000B)



Jauge de profondeur avec face de mesure dégagée

- DIN 862
- Acier, inoxydable
- Graduation principale abaissée protégée contre l'usure
- Avec graduation au laser
- Avec vis de blocage

forum
Professional Solutions

DIN
862

INOX



Livraison : dans un étui en bois.

| Plage de mesure mm | Longueur de l'em- base mm | Section de la glissière mm | Vernier mm | Réf. | Prix €/pièce | Q min. cde pièce |
|-----------------------|---------------------------------|----------------------------------|---------------|------------|-----------------|------------------------|
| 200 | 100 | 8 x 3,5 | 0,05 | 4255113010 | 33,37 | 1 |
| 300 | 150 | 12 x 3,5 | 0,05 | 4255113013 | 64,13 | 1 |
| 500 | 150 | 12 x 3,5 | 0,05 | 4255113016 | 109,71 | 1 |

(000F, 000E)



Jauge de profondeur à talon

- DIN 862
- Acier, inoxydable
- Vernier et graduation chromés-mats
- Avec vis de blocage
- Graduation double face pour transformation de la glissière de mesure en jauge de profondeur normale

forum
Professional Solutions

DIN
862

INOX

Livraison : dans un carton.

| Plage de mesure mm | Longueur de l'em- base mm | Section de la glissière mm | Vernier mm | Réf. | Prix €/pièce | Q min. cde pièce |
|-----------------------|---------------------------------|----------------------------------|---------------|------------|-----------------|------------------------|
| 200 | 100 | 8 x 3 | 0,05 | 4255113100 | 91,13 | 1 |
| 300 | 150 | 12 x 4 | 0,05 | 4255113103 | 116,47 | 1 |

(000G)



Jauge de profondeur à double talon

- Norme d'usine
- Acier, inoxydable
- Vernier et graduation chromés-mats
- Avec graduation au laser
- Avec vis de blocage
- Graduation double face pour transformation de la glissière de mesure en jauge de profondeur normale

forum
Professional Solutions



INOX

Livraison : dans un carton.

| Plage de mesure mm | Longueur de l'em- base mm | Section de la glissière mm | Vernier mm | Réf. | Prix €/pièce | Q min. cde pièce |
|-----------------------|---------------------------------|----------------------------------|---------------|------------|-----------------|------------------------|
| 200 | 100 | 8 x 3 | 0,05 | 4255113150 | 124,41 | 1 |

(000D)



Jauge de profondeur avec tige de mesure

- DIN 862
- Acier, inoxydable
- Vernier et graduation chromés-mats
- Avec graduation au laser
- Avec vis de blocage
- Avec tige de mesure trempée

forum
Professional Solutions

DIN
862

INOX



Livraison : sous étui en similicuir.

| Plage de mesure mm | Longueur de l'embase mm | Section de la glissière mm | Ø de tige x longueur mm | Vernier mm | Réf. | Prix €/pièce | Q min. cde pièce |
|-----------------------|----------------------------|-------------------------------|----------------------------|---------------|------------|-----------------|---------------------|
| 80 | 50 | 8 x 3 | 1 x 6 | 0,05 | 4255113050 | 36,81 | 1 |

(000F)



Jauge de profondeur à affichage digital en métal léger

- Aluminium, revêtu d'oxyde, usiné dans la masse
- Guidage à glissières prismatiques doubles pour une course du curseur presque sans jeu
- Avec vis de blocage
- L'embase supplémentaire se fixe elle-même dans la position souhaitée
- Les pointes de mesure (M2,5) peuvent être insérées dans la barre de mesure
- Barre de mesure ronde pour mesurer les rainures et les profondeurs d'alésage

forum
Professional Solutions

Livraison : avec pointe de mesure à bille en acier, touche à disque Ø 10 mm (Ø 20 mm pour la plage de mesure 500 mm), embase spéciale 350 mm, vis de fixation, clé 6 pans et pile bouton LR44.

| Plage de mesure mm | Longueur de l'embase mm | Lecture mm/inch | Réf. | Prix €/pièce | Q min. cde pièce |
|-----------------------|----------------------------|--------------------|------------|-----------------|---------------------|
| 200 | 150; 350 | 0,01/0,0005 | 4255114060 | 448,82 | 1 |
| 300 | 150; 350 | 0,01/0,0005 | 4255114063 | 598,72 | 1 |
| 500 | 150; 350 | 0,01/0,0005 | 4255114066 | 748,20 | 1 |

(000F)



Jeu de jauges de profondeur à affichage digital en métal léger

- Aluminium, revêtu d'oxyde, usiné dans la masse
- Guidage à glissières prismatiques doubles pour une course du curseur presque sans jeu
- Avec vis de blocage
- L'embase supplémentaire se fixe elle-même dans la position souhaitée
- Les pointes de mesure (M2,5) peuvent être insérées dans la barre de mesure
- Barre de mesure ronde pour mesurer les rainures et les profondeurs d'alésage

forum
Professional Solutions



Livraison : avec pile bouton LR44, pointe de mesure avec bille en acier, insert de mesure de la largeur et de la distance, embases (150; 300; 450 mm), vis de fixation et clé 6 pans, dans un étui en plastique.

| Plage de mesure mm | Coupe transversale mm | Lecture mm/inch | Réf. | Prix €/jeu | Q min. cde jeu |
|-----------------------|--------------------------|--------------------|------------|---------------|-------------------|
| 300 | 22 x 9 | 0,01/0,0005 | 4255114030 | 431,43 | 1 |
| 500 | 22 x 9 | 0,01/0,0005 | 4255114035 | 586,29 | 1 |
| 800 | 22 x 9 | 0,01/0,0005 | 4255114040 | 739,78 | 1 |

(000F)



Micromètre

- DIN 863
- Éléments de lecture chromés-mats
- Faces de mesure en carbure
- Réglage de la force de mesure par rochet
- Isolation thermique de la chaleur des mains
- Blocage par levier de serrage

Livraison : avec clé de réglage, à partir de la plage de mesure 25–50 mm avec étalon de réglage, sous étui.

| Plage de mesure mm | Ø de la broche mm | Pas de la touche mobile mm | Ø du tambour mm | Lecture mm | Réf. | Prix €/pièce | Q min. cde pièce |
|-----------------------|----------------------|----------------------------------|--------------------|---------------|------------|-----------------|------------------------|
| 0–25 | 6,5 | 0,5 | 17 | 0,01 | 4252902010 | 31,53 | 1 |
| 25–50 | 6,5 | 0,5 | 17 | 0,01 | 4252902013 | 37,61 | 1 |
| 50–75 | 6,5 | 0,5 | 17 | 0,01 | 4252902016 | 45,09 | 1 |
| 75–100 | 6,5 | 0,5 | 17 | 0,01 | 4252902019 | 50,33 | 1 |
| 100–125 | 6,5 | 0,5 | 17 | 0,01 | 4252902022 | 58,34 | 1 |
| 125–150 | 6,5 | 0,5 | 17 | 0,01 | 4252902025 | 67,74 | 1 |
| 150–175 | 6,5 | 0,5 | 17 | 0,01 | 4252902028 | 79,38 | 1 |
| 175–200 | 6,5 | 0,5 | 17 | 0,01 | 4252902031 | 89,32 | 1 |

(000F)

forum
Professional Solutions

DIN
863



Jeu de micromètres

- DIN 863
- Éléments de lecture chromés-mats
- Faces de mesure en carbure
- Réglage de la force de mesure par rochet
- Isolation thermique de la chaleur des mains
- Blocage par levier de serrage

Livraison : dans un étui en bois.

Contenu :

- 1 micromètre, 0–25 mm
- 1 micromètre, 25–50 mm
- 1 micromètre, 50–75 mm
- 1 micromètre, 75–100 mm
- 3 étalons de réglage 25; 50; 75 mm
- 1 clé de réglage

| Plage de mesure mm | Ø de la broche mm | Pas de la touche mobile mm | Ø du tambour mm | Lecture mm | Réf. | Prix €/jeu | Q min. cde jeu |
|-----------------------|----------------------|----------------------------------|--------------------|---------------|------------|---------------|----------------------|
| 0–100 | 6,5 | 0,5 | 17 | 0,01 | 4252902050 | 174,96 | 1 |

(000E)

forum
Professional Solutions

DIN
863



Micromètre à affichage digital IP65

- DIN 863
- Hauteur des chiffres de l'écran LCD 7 mm
- Indice de protection IP65
- Réglage de la force de mesure par rochet
- Isolation thermique de la chaleur des mains
- Blocage par levier de serrage
- Conversion mm/pouce
- Mise à zéro en tout point
- Arrêt automatique
- Sortie de données USB
- Bouton marche/arrêt

forum
Professional Solutions

DIN
863

IP65

USB



Livraison : avec pile bouton CR2032, à partir de la plage de mesure 25 mm avec étalon de réglage.

| Plage de mesure | Ø de la broche | Pas de la touche mobile | Lecture | Réf. | Prix | Q min. cde |
|-----------------|----------------|-------------------------|---------------|------------|---------|------------|
| mm | mm | mm | mm/inch | | €/pièce | pièce |
| 0-25 | 18 | 0,5 | 0,001/0,00005 | 4252906010 | 139,25 | 1 |
| 25-50 | 18 | 0,5 | 0,001/0,00005 | 4252906013 | 162,92 | 1 |
| 50-75 | 18 | 0,5 | 0,001/0,00005 | 4252906016 | 187,97 | 1 |
| 75-100 | 18 | 0,5 | 0,001/0,00005 | 4252906019 | 215,30 | 1 |

(000E)

Micromètre d'intérieur à 3 points

- DIN 863
- Éléments de lecture chromés-mats
- Face de mesure à mise rapportée en carbure
- Réglage de la force de mesure par rochet
- Pour alésages débouchants et borgnes
- Tête de mesure auto-centrante avec 3 mors de mesure sortant latéralement

Livraison : avec bague de réglage et rallonge, dans un coffret en plastique.

forum
Professional Solutions

DIN
863



| Plage de mesure mm | Profondeur de mesure mm | Rallonge mm | Lecture mm | Réf. | Prix €/pièce | Q min. cde pièce |
|-----------------------|-------------------------------|----------------|---------------|------------|-----------------|------------------------|
| 6-8 | 55 | 100 | 0,001 | 4252908010 | 273,23 | 1 |
| 8-10 | 55 | 100 | 0,001 | 4252908013 | 273,23 | 1 |
| 10-12 | 55 | 100 | 0,001 | 4252908016 | 273,23 | 1 |
| 12-16 | 80 | 150 | 0,005 | 4252908019 | 202,34 | 1 |
| 16-20 | 80 | 150 | 0,005 | 4252908022 | 202,34 | 1 |
| 20-25 | 90 | 150 | 0,005 | 4252908025 | 275,89 | 1 |
| 25-30 | 90 | 150 | 0,005 | 4252908028 | 275,89 | 1 |
| 30-40 | 97 | 150 | 0,005 | 4252908031 | 272,34 | 1 |
| 40-50 | 97 | 150 | 0,005 | 4252908034 | 315,79 | 1 |

(000D)

Micromètre d'intérieur haute précision à becs

- DIN 863
- Éléments de lecture chromés-mats
- Faces de mesure à mise de carbure rapportée, finement rodées
- Réglage de la force de mesure par rochet

Livraison : dans une boîte en plastique.

forum
Professional Solutions

DIN
863



| Plage de mesure mm | Ø du tambour de mesure mm | Pas de la touche mobile mm | Lecture mm | Réf. | Prix €/pièce | Q min. cde pièce |
|-----------------------|---------------------------------|----------------------------------|---------------|------------|-----------------|------------------------|
| 5-30 | 17 | 0,5 | 0,01 | 4253004010 | 79,38 | 1 |
| 25-50 | 17 | 0,5 | 0,01 | 4253004013 | 76,59 | 1 |
| 50-75 | 17 | 0,5 | 0,01 | 4253004016 | 85,95 | 1 |
| 75-100 | 17 | 0,5 | 0,01 | 4253004019 | 102,46 | 1 |

(000F, 000E)

Comparteur haute précision

- DIN 878
- Boîtier métallique robuste, nickelé robuste
- Touche de mesure et queue porte-outils Ø 8 mm h6, acier, inoxydable, trempées et rectifiées
- Cadran rotatif pour réglage du dispositif de mise à zéro
- Avec index de tolérance réglable
- Touche de mesure interchangeable M2,5

Livraison : dans un étui en plastique.

| Plage de mesure | Ø extérieur | 1 tour d'aiguille | Lecture | Réf. | Prix | Q min. cde |
|-----------------|-------------|-------------------|---------|------------|---------|------------|
| mm | mm | mm | mm | | €/pièce | pièce |
| 10 | 58 | 1 | 0,01 | 4253701010 | 24,08 | 1 |

(000E)



forum
Professional Solutions

DIN
878



Comparteur M2 TOP

- DIN 878
- Boîtier métallique robuste
- Queue porte-outils Ø 8 mm h6, trempée et rectifiée
- Cadran rotatif pour réglage du dispositif de mise à zéro
- Avec index de tolérance réglable
- Touche de mesure interchangeable M2,5

Livraison : sous étui.

| Plage de mesure | Ø extérieur | 1 tour d'aiguille | Lecture | Réf. | Prix | Q min. cde |
|-----------------|-------------|-------------------|---------|------------|---------|------------|
| mm | mm | mm | mm | | €/pièce | pièce |
| 10 | 58 | 1 | 0,01 | 4253602010 | 42,79 | 1 |

(000D)



Kiper

DIN
878



Comparteur haute précision, protection anti-choc

- DIN 878
- Boîtier en laiton, nickelé mat
- Queue porte-outils Ø 8 mm h6, trempée et rectifiée
- Touche de mesure rodée
- Verres incassables
- Cadran rotatif pour réglage du dispositif de mise à zéro
- Avec index de tolérance réglable
- Touche de mesure interchangeable M2,5

Livraison : dans un étui en plastique.

| Plage de mesure | Ø extérieur | 1 tour d'aiguille | Lecture | Réf. | Prix | Q min. cde |
|-----------------|-------------|-------------------|---------|------------|---------|------------|
| mm | mm | mm | mm | | €/pièce | pièce |
| 10 | 58 | 1 | 0,01 | 4253702045 | 65,63 | 1 |

(000E)



forum
Professional Solutions

DIN
878



Comparteur grande capacité

- Norme d'usine
- Boîtier en laiton, nickelé mat
- Mécanismes de mesure logés dans des rubis
- Queue porte-outils trempée et rectifiée
- Verres incassables
- Protection anti-choc
- Avec index de tolérance réglable
- Touche de mesure interchangeable M2,5



Livraison : sous étui.

| Plage de mesure mm | Ø extérieur mm | 1 tour d'ai-guille mm | Ø de queue h6 mm | Lecture mm | Type | Réf. | Prix €/pièce | Q min. cde pièce |
|--------------------|----------------|-----------------------|------------------|------------|-------------|------------|--------------|------------------|
| 20 | 58 | 1 | 8 | 0,01 | M 2/20 S | 4253602047 | 111,78 | 1 |
| 30 | 58 | 1 | 8 | 0,01 | M 2/30 S | 4253602050 | 126,63 | 1 |
| 50 | 58 | 1 | 8 | 0,01 | M 2/50 S | 4253602060 | 170,02 | 1 |
| 80 | 58 | 1 | 8 | 0,01 | M 2/80 S | 4253602065 | 312,77 | 1 |
| 100 | 80 | 1 | 10 | 0,01 | GM 80/100 S | 4253602070 | 396,09 | 1 |

(000A, 000D)

Comparteur à aimant

- DIN 878
- Boîtier métallique robuste
- Queue porte-outils Ø 8 mm h6, trempée et rectifiée
- Cadran rotatif pour réglage du dispositif de mise à zéro
- Avec index de tolérance réglable
- Aimant puissant au dos pour une utilisation sans trépied ni support
- Touche de mesure interchangeable M2,5



Livraison : sous étui.

| Plage de mesure mm | Ø extérieur mm | 1 tour d'ai-guille mm | Lecture mm | Type | Réf. | Prix €/pièce | Q min. cde pièce |
|--------------------|----------------|-----------------------|------------|------------|------------|--------------|------------------|
| 10 | 58 | 1 | 0,01 | aimant M2T | 4253602112 | 107,06 | 1 |

(000A)

Levier de relevage

- Orientable
- Pour soulever rapidement la touche de mesure



| Réf. | Prix €/pièce | Q min. cde pièce |
|------------|--------------|------------------|
| 4253602285 | 7,46 | 1 |

(000D)



Touches de mesure

- Acier
- Pour comparateurs et comparateurs micrométriques
- Avec filetage mâle M2,5

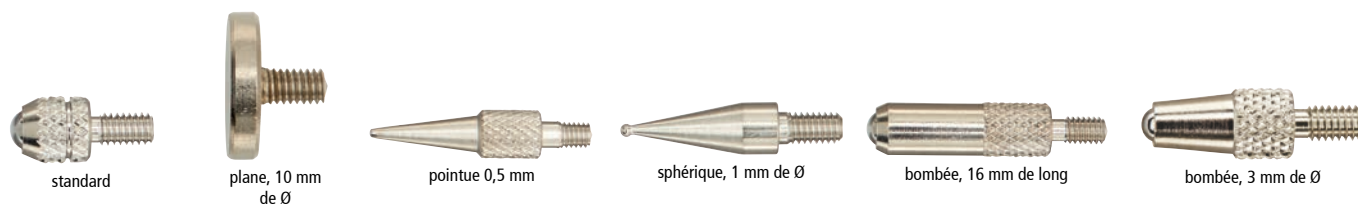

| Type | Modèle | Longueur mm | Réf. | Prix €/pièce | Q min. cde pièce |
|------|-----------------------|----------------|------------|-----------------|------------------------|
| 1 | standard | 6 | 4253602120 | 1,24 | 1 |
| 11 | plane, 10 mm de Ø | 2 | 4253602126 | 5,38 | 1 |
| 15 | pointue 0,5 mm | 16 | 4253602138 | 6,26 | 1 |
| 16 | bombée, 16 mm de long | 16 | 4253602141 | 3,89 | 1 |
| 18 | sphérique, 1 mm de Ø | 12 | 4253602144 | 8,05 | 1 |
| 21 | bombée, 3 mm de Ø | 10 | 4253602162 | 3,89 | 1 |

(000F)

Rallonge pour touche de mesure

- Acier trempé
- Avec filetage M 2,5



| Longueur mm | Réf. | Prix €/pièce | Q min. cde pièce |
|----------------|------------|-----------------|------------------------|
| 10 | 4253602250 | 4,93 | 1 |
| 20 | 4253602253 | 4,93 | 1 |
| 30 | 4253602256 | 4,93 | 1 |
| 40 | 4253602259 | 4,93 | 1 |
| 50 | 4253602262 | 4,93 | 1 |
| 60 | 4253602265 | 4,93 | 1 |
| 70 | 4253602268 | 4,93 | 1 |
| 80 | 4253602271 | 4,93 | 1 |
| 90 | 4253602274 | 4,93 | 1 |
| 100 | 4253602277 | 4,93 | 1 |

(000F)

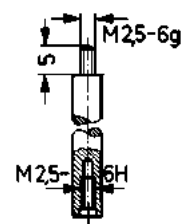

Comparteureur à palpeur orientable

- DIN 2270
- Mécanismes de mesure logés dans des rubis
- Inversion automatique du sens de mesure
- Boîtier avec trois guidages de queues d'aronde fraisées pour fixer la queue porte-outils (Ø 8 mm h6)
- Boîtier chromé pour la protection contre des dommages des guidages à queue d'aronde
- Insensible aux chocs
- Logement de la tige du palpeur dans des roulements à billes de précision
- Touche de mesure dotée d'une boule en carbure de Ø 2 mm
- Bague extérieure rotative
- Touche de mesure pivotant perpendiculairement à l'échelle graduée

Livraison : dans un étui synthétique, avec clé pour remplacer la touche de mesure.

| Plage de mesure | Graduation du cadran | Ø de la bague extérieure | Longueur du palpeur jusqu'au centre de la boule | Lecture | Réf. | Prix | Q min. cde |
|-----------------|----------------------|--------------------------|---|---------|------------|---------|------------|
| mm | | mm | mm | mm | | €/pièce | pièce |
| 0,8 | 0-40-0 | 32 | 11,8 | 0,01 | 4253903010 | 125,06 | 1 |

(000E)



forum
Professional Solutions

DIN
2270



Contrôleur d'épaisseur

- Étrier en aluminium
- Mise à zéro avec la bague extérieure rotative
- Avec palpeurs plats 10 mm Ø
- Pour la mesure de cuir souple, carton, papier et films

Remarque : sur demande, également disponible avec des palpeurs plats Ø 20 ou 30 mm, avec des palpeurs bombés Ø 10 mm ou avec des palpeurs à bille.

| Plage de mesure mm | Profondeur d'étrier mm | Ø du comparateur mm | Lecture mm | Dispositif de relevage | Réf. | Prix €/pièce | Q min. cde pièce |
|-----------------------|------------------------------|---------------------------|---------------|---------------------------|------------|-----------------|------------------------|
| 0-10 | 50 | 58 | 0,01 | non | 4254202050 | 153,41 | 1 |
| 0-10 | 50 | 58 | 0,01 | oui | 4254202051 | 168,29 | 1 |
| 0-10 | 100 | 58 | 0,01 | oui | 4254202053 | 192,48 | 1 |
| 0-30 | 50 | 58 | 0,01 | non | 4254202056 | 218,09 | 1 |

(000D)



Contrôleur d'épaisseur rapide à affichage analogique/digital

- Pour la mesure rapide de l'épaisseur des rainures, des alésages et des parois
- Indice de protection IP67
- Écran avec plage d'affichage numérique/analogique de 250°
- Plage de tolérance réglable
- Sortie de données Bluetooth®, Digimatic, USB et U-WAVE®
- Résolutions réglables 0,001/0,002/0,005/0,01/0,02/0,05 mm
- Programme de mesure absolue et relative
- Indicateur rouge/vert pour les mesures de tolérance
- Possibilité de mémoriser 100 valeurs de mesure
- Conversion mm/pouce
- Modification de la résolution

Livraison : sous carton, avec mode d'emploi et certificat de contrôle, avec 2 piles micro AAA/LR03 et un tournevis.

| Plage de mesure | mm | 0-20 | 0-30 | 0-50 |
|---|-------|-------------------|-----------------|-----------------|
| Résolution | mm | 0,01 | 0,01 | 0,01 |
| Limite d'erreur | mm | 0,03 | 0,04 | 0,04 |
| Profondeur de mesure | mm | 85 | 116 | 167 |
| Type de contact de mesure | mm | bille de 1,5 de Ø | bille de 3 de Ø | bille de 3 de Ø |
| Longueur des contacts de mesure mobiles | mm | 24,7 | 30 | 30 |
| Longueur du contact de mesure fixe | mm | 24,6 | 30 | 30 |
| Force de mesure min. | N | 1,1 | 0,9 | 0,8 |
| Force de mesure max. | N | 1,6 | 1,6 | 1,7 |
| Réf. | | 4254305010 | 4254305014 | 4254305016 |
| Prix €/pièce | | 488,46 | 488,46 | 675,50 |
| Q min. cde | pièce | 1 | 1 | 1 |

(000B)

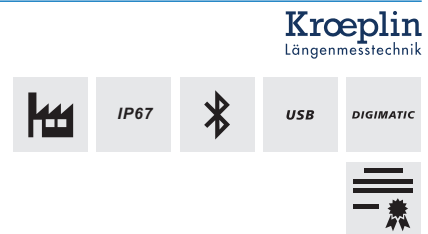

Längenmesstechnik

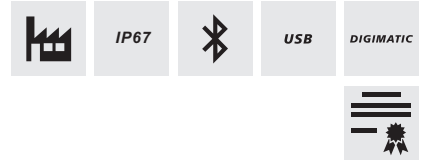

Base magnétique articulée

- Base magnétique articulée à 5 axes
- Puissant aimant activable et désactivable avec semelle prismatique
- Bras articulés en alliage d'aluminium anodisé or très résistant
- Avec réglage fin sur la partie supérieure et serrage universel à articulation pivotante
- Porte-comparateurs de 6 et de 8 mm de Ø et porte-outils à queue d'aronde

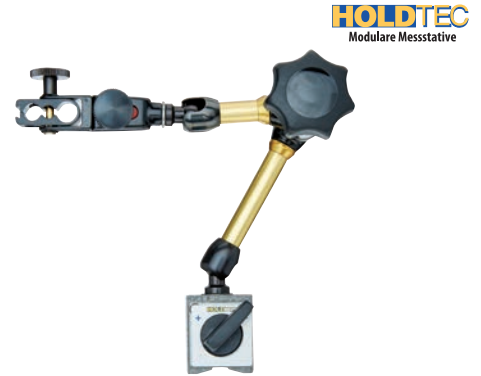

| Longueur du bras articulé mm | Largeur socle magnétique mm | Longueur socle magnétique mm | Hauteur socle magnétique mm | Adhérence N | Emmanchement socle magnétique | Poids kg | Réf. | Prix €/pièce | Q min. cde pièce |
|------------------------------|-----------------------------|------------------------------|-----------------------------|-------------|-------------------------------|----------|--------------|--------------|------------------|
| 80; 50 | 30 | 40 | 35 | 320 | M5 | 0,43 | 4254501010 ! | 197,06 | 1 |
| 110; 80 | 50 | 60 | 55 | 800 | M8 | 1,25 | 4254501013 ! | 257,11 | 1 |
| 140; 110 | 50 | 60 | 55 | 800 | M8 | 1,42 | 4254501016 ! | 305,89 | 1 |

(000D)

Bras articulé et porte-outils avec réglage fin

| Longueur du bras mm | Longueur de la colonne mm | Logement de comparateur | Emmanchement socle magnétique | Réf. | Prix €/pièce | Q min. cde pièce |
|---------------------|---------------------------|-------------------------|-------------------------------|------------|--------------|------------------|
| 50 | 80 | M6 | M5 | 4254501030 | 149,67 | 1 |
| 80 | 110 | M6 | M8 | 4254501033 | 215,66 | 1 |
| 110 | 140 | M6 | M8 | 4254501036 | 241,43 | 1 |

(000D)



Socle magnétique

| Logement de comparateur | Force d'adhérence en N | Longueur mm | Largeur mm | Hauteur mm | Réf. | Prix €/pièce | Q min. cde pièce |
|-------------------------|------------------------|-------------|------------|------------|--------------|--------------|------------------|
| M5 | 320 | 40 | 30 | 35 | 4254501050 ! | 37,56 | 1 |
| M8 | 800 | 60 | 50 | 55 | 4254501053 ! | 41,74 | 1 |
| M8 | 1000 | 75 | 50 | 55 | 4254501056 ! | 69,03 | 1 |
| M10 x 1,25 | 1300 | 120 | 50 | 55 | 4254501059 ! | 98,02 | 1 |

(000D)



Jauge à rayons

- En acier spécial
- Rayons concaves et convexes
- Avec cote sur la page de couverture et vis de blocage
- Pour le contrôle de rayons intérieurs et extérieurs

Pas :

- 1–3 mm par pas de 0,25 mm
- 3,5–20 mm par pas de 0,5 mm
- 20–25 mm par pas de 1 mm

| Rayons en mm | Nombre de lames | Réf. | Prix €/pièce | Q min. cde pièce |
|-----------------|-----------------|------------|-----------------|------------------------|
| 1–7 | 17 | 4252501010 | 10,17 | 1 |
| 7,5–15 | 16 | 4252501013 | 12,17 | 1 |
| 15,5–25 | 15 | 4252501016 | 12,17 | 1 |

(000F)

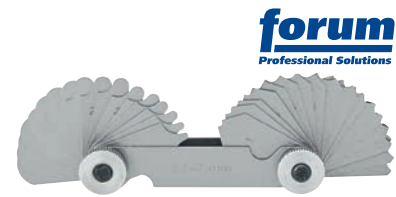

forum
Professional Solutions

Gabarit de filetage

- En acier
- Pour mesure intérieure et extérieure
- Sur page de couverture nue avec cote et vis de blocage
- Pour le contrôle de pas sur les filetages femelle et mâle

| Filetage | Pas | Nombre de filets | Nombre de lames | Réf. | Prix €/pièce | Q min. cde pièce |
|-------------------------------------|--------|------------------|-----------------|------------|-----------------|------------------------|
| | mm | | | | | |
| métrique + Whitworth | 0,25–6 | 4–62 | 52 | 4252502010 | 5,79 | 1 |
| métrique + Whitworth + filetage gaz | 0,25–6 | 4–26 | 58 | 4252502013 | 7,36 | 1 |

(000F)



forum
Professional Solutions

Calibre d'affûtage universel

- Pas en mm

| Angle ° | Réf. | Prix €/pièce | Q min. cde pièce |
|-----------------|------------|-----------------|------------------------|
| 120, 90, 60, 55 | 4252502030 | 6,97 | 1 |

(000F)

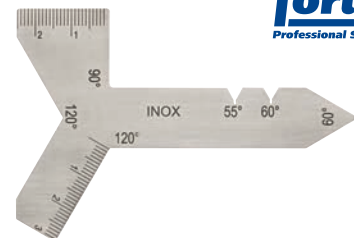

forum
Professional Solutions

Calibre d'affûtage pour foret hélicoïdal

- Avec angle de pointe 118°
- Jusqu'à 50 mm de Ø de foret

| Pour forets hélicoïdaux jusqu'à un Ø de mm | Réf. | Prix €/pièce | Q min. cde pièce |
|---|------------|-----------------|------------------------|
| 50 | 4252502060 | 2,08 | 1 |

(000F)



forum
Professional Solutions

Calibre d'affûtage pour outils à fileter

- Cote marquée et diverses entailles pour le contrôle de l'affûtage pour le burin

| Pour filetage ° | Réf. | Prix €/pièce | Q min. cde pièce |
|--------------------|------------|-----------------|------------------------|
| 55 | 4252502070 | 4,30 | 1 |
| 60 | 4252502073 | 4,30 | 1 |

(000F)



forum
Professional Solutions

Calibre d'affûtage pour outil à fileter trapézoïdal

- DIN 103
- Pour filetage trapézoïdal
- Toutes les entailles sont fraisées proprement

| Pas | Angle de flanc | Entaille | Réf. | Prix | Q min. cde pièce |
|------|----------------|----------|------------|---------|------------------|
| mm | ° | ° | | €/pièce | |
| 2-12 | 30 | 30 | 4252502080 | 4,61 | 1 |

(000F)

forum
Professional Solutions

DIN
103



Calibre d'affûtage pour outil à fileter universel

- Pour filetage trapézoïdal de 2-12 mm/Pas et filet carré 2-8 pas/pouce
- Toutes les entailles sont fraisées proprement

| Filetage pointu | Réf. | Prix | Q min. cde pièce |
|-----------------|------------|---------|------------------|
| ° | | €/pièce | |
| 55, 60 | 4252502090 | 4,95 | 1 |

(000G)

forum
Professional Solutions



Jauge à chanfrein

- Acier inoxydable
- Éléments de lecture chromés-mats
- Avec rails de mesure échangeables
- Pour chanfreins avec 30°, 45° et 60°
- Côté de la butée réglable
- Avec vis de blocage pour rail de mesure et face de butée
- Pour la vérification des chanfreins sur les pièces à usiner

Livraison : dans un étui en bois.

| Plage de mesure | Longueur | Largeur | Hauteur | Réf. | Prix | Q min. cde pièce |
|-----------------|----------|---------|---------|------------|---------|------------------|
| mm | mm | mm | mm | | €/pièce | |
| 0-10 | 48 | 30 | 9 | 4252505010 | 209,29 | 1 |

(000D)

HELIOS · PREISSER

INOX



Calibre de soudeur

- Acier, inoxydable
- Outil de mesure pour le contrôle simple et rapide des dimensions de soudures
- Les erreurs de mesure sont, dans une large mesure, supprimées par la pose unilatérale du calibre
- Le mode d'emploi est fixé sur la jauge

| Précision | Réf. | Prix | Q min. cde pièce |
|-----------|------------|---------|------------------|
| mm | | €/pièce | |
| 0,1 | 4252502116 | 179,36 | 1 |

(000H)

forum
Professional Solutions

INOX



Calibre de soudeur avec coulisse

- Acier, inoxydable
- Pour la mesure de soudures plates et de soudures dans les coins ainsi que d'angle de soudure en V 60°/70°/80° et 90°

Livraison : sous étui.

| Plage de mesure | Vernier | Réf. | Prix | Q min. cde |
|-----------------|---------|------------|---------|------------|
| mm | mm | | €/pièce | pièce |
| 20 | 0,1 | 4252502110 | 23,91 | 1 |

(000F)

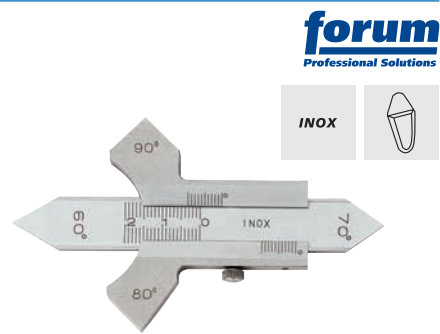

Calibre de soudeur avec 12 lames

- Lames disposées en éventail
- Pour la mesure de soudures dans les coins soudés de façon perpendiculaire
- Modèle non revêtu

| Plage de mesure | Réf. | Prix | Q min. cde |
|-----------------|------------|---------|------------|
| mm | | €/pièce | pièce |
| 3-12 | 4252502113 | 22,67 | 1 |

(000F)



Calibre de gicleur haute précision

- Cône 1:10
- Boîtier nickelé

Livraison : sous étui.

| Plage de mesure | Lecture | Réf. | Prix | Q min. cde |
|-----------------|---------|------------|---------|------------|
| mm | mm | | €/pièce | pièce |
| 0-5 | 0,1 | 4252502123 | 105,77 | 1 |

(000E)



Calibre de gicleur

- Avec tiges en acier
- Gainé de plastique
- Avec vis de blocage
- Boîtier nickelé
- Pour mesures de tous les types de gicleurs et des petits alésages

| Plage de mesure | Nombre de tiges de mesure | Réf. | Prix | Q min. cde |
|-----------------|---------------------------|------------|---------|------------|
| mm | | | €/pièce | pièce |
| 0,45-1,5 | 20 | 4252502130 | 14,66 | 1 |
| 1,5-3 | 16 | 4252502133 | 15,70 | 1 |

(000F)

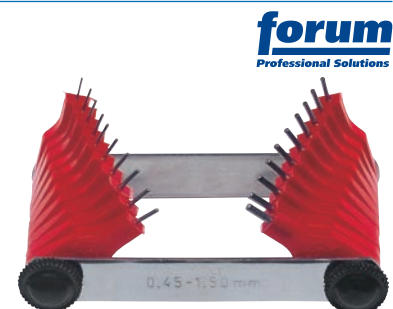

Jauge d'épaisseur haute précision

- En acier à ressort trempé
- Avec inscription des dimensions
- Taillée en cône dans une coque nickelée brillante
- Avec écrou de blocage
- Pour le contrôle d'interstices, de distances de contact, etc.



| Plage de mesure | Nombre de lames | Longueur de lame | Dimensions | Réf. | Prix | Q min. cde pièce |
|-----------------|-----------------|------------------|--|------------|---------|------------------|
| mm | | mm | mm | | €/pièce | |
| 0,05-0,5 | 8 | 100 | 0,05; 0,1; 0,15; 0,2; 0,25; 0,3; 0,4; 0,5 | 4252502170 | 2,00 | 1 |
| 0,05-1 | 13 | 100 | 0,05; 0,1; 0,15; 0,2; 0,25; 0,3; 0,4; 0,5; 0,6; 0,7; 0,8; 0,9; 1 | 4252502173 | 2,49 | 1 |
| 0,05-1 | 20 | 100 | 0,05; 0,1; 0,15; 0,2; 0,25; 0,3; 0,35; 0,4; 0,45; 0,5; 0,55; 0,6; 0,65; 0,7; 0,75; 0,8; 0,85; 0,9; 0,95; 1 | 4252502176 | 4,32 | 1 |
| 0,05-2 | 21 | 100 | 0,05; 0,1; 0,2; 0,3; 0,4; 0,5; 0,6; 0,7; 0,8; 0,9; 1; 1,1; 1,2; 1,3; 1,4; 1,5; 1,6; 1,7; 1,8; 1,9; 2 | 4252502179 | 7,62 | 1 |

(000F)

Jauge d'épaisseur haute précision

- En laiton
- Avec inscription des dimensions
- Taillée en cône dans une coque nickelée brillante
- Avec écrou de blocage
- Pour le contrôle d'interstices, de distances de contact, etc.



| Plage de mesure | Nombre de lames | Longueur de lame | Dimensions | Réf. | Prix | Q min. cde pièce |
|-----------------|-----------------|------------------|--|------------|---------|------------------|
| mm | | mm | mm | | €/pièce | |
| 0,05-1 | 20 | 100 | 0,05; 0,1; 0,15; 0,2; 0,25; 0,3; 0,35; 0,4; 0,45; 0,5; 0,55; 0,6; 0,65; 0,7; 0,75; 0,8; 0,85; 0,9; 0,95; 1 | 4252502190 | 17,63 | 1 |

(000F)

Jauge d'épaisseur

- En acier à ressort trempé
- Avec forme de lame cylindrique
- Suspendue sur un anneau
- Pour le contrôle d'interstices, de distances de contact, etc.



| Plage de mesure | Nombre de lames | Longueur de lame | Dimensions | Réf. | Prix | Q min. cde pièce |
|-----------------|-----------------|------------------|--|------------|---------|------------------|
| mm | | mm | mm | | €/pièce | |
| 0,05-1 | 13 | 300 | 0,05; 0,1; 0,15; 0,2; 0,25; 0,3; 0,4; 0,5; 0,6; 0,7; 0,8; 0,9; 1 | 4252502200 | 14,04 | 1 |
| 0,05-1 | 20 | 300 | 0,05; 0,1; 0,15; 0,2; 0,25; 0,3; 0,35; 0,4; 0,45; 0,5; 0,55; 0,6; 0,65; 0,7; 0,75; 0,8; 0,85; 0,9; 0,95; 1 | 4252502203 | 20,79 | 1 |

(000F)

Clinquant

- En acier à ressort trempé
- Arêtes sans bavure
- Indications de l'épaisseur en mm et pouce marquées sur le ruban à intervalles réguliers
- Largeur du matériau 12,7 mm
- Longueur de 5 m
- Enroulé dans une boîte en plastique
- Convient notamment aux contrôles répétitifs de la même épaisseur de matériau, par ex. le contrôle de série, comme support d'alignement de pièces de construction mécanique lors de la fabrication et de l'assemblage



| Épaisseur mm | Réf. | Prix €/pièce | Q min. cde pièce |
|-----------------|------------|-----------------|------------------------|
| 0,01 | 4252504010 | 43,36 | 1 |
| 0,02 | 4252504013 | 39,04 | 1 |
| 0,03 | 4252504016 | 14,21 | 1 |
| 0,04 | 4252504019 | 14,21 | 1 |
| 0,05 | 4252504022 | 10,01 | 1 |
| 0,06 | 4252504025 | 11,94 | 1 |
| 0,08 | 4252504028 | 13,23 | 1 |
| 0,1 | 4252504031 | 10,03 | 1 |
| 0,15 | 4252504034 | 9,68 | 1 |
| 0,2 | 4252504037 | 9,68 | 1 |
| 0,25 | 4252504040 | 9,68 | 1 |
| 0,3 | 4252504043 | 11,17 | 1 |
| 0,35 | 4252504046 | 11,97 | 1 |
| 0,4 | 4252504049 | 11,88 | 1 |
| 0,45 | 4252504052 | 13,60 | 1 |
| 0,5 | 4252504055 | 11,88 | 1 |
| 0,6 | 4252504058 | 15,86 | 1 |
| 0,7 | 4252504061 | 15,86 | 1 |
| 0,8 | 4252504064 | 15,86 | 1 |
| 1 | 4252504067 | 15,82 | 1 |

(000F)

Clinquant sous boîte

- En acier à ressort trempé
- Arêtes sans bavure, indications de l'épaisseur en mm et pouce marquées sur le ruban à intervalles réguliers
- Largeur du matériau 12,7 mm
- Longueur de 5 m

Livraison : dans un support mural.

Remarque : convient en particulier pour des contrôles récurrents de la même épaisseur de matériau, par ex, dans les contrôles en série. Également approprié comme support pour l'alignement de pièces de machine dans la production et le montage.



| Épaisseur mm | Réf. | Prix €/pièce | Q min. cde pièce |
|-----------------|------------|-----------------|------------------------|
| 0,01–0,25 | 4252506100 | 224,60 | 1 |

(000E)

Support pour clinquant

- En plastique anti-choc
- Renforcé d'une glissière en acier sur ressorts

| Réf. | Prix €/pièce | Q min. cde pièce |
|------------|-----------------|------------------------|
| 4252504100 | 3,52 | 1 |

(000G)



Feuilles clinquant, acier non allié

- Acier non allié
- Feuille de clinquant 150 x 2500 mm
- Dans des boîtes en plastique qui s'assemblent et s'empilent
- Pour le réglage d'outils, d'appareils, la compensation de tolérances, le support de dispositifs, la configuration de formes, le réglage du jeu de palier, etc.

| Épaisseur du clinquant | Tolérance | Réf. | Prix | Q min. cde pièce |
|------------------------|-----------|------------|---------|------------------|
| mm | mm | | €/pièce | |
| 0,025 | 0,002 | 4252702010 | 25,18 | 1 |
| 0,05 | 0,003 | 4252702013 | 14,57 | 1 |
| 0,075 | 0,005 | 4252702016 | 14,67 | 1 |
| 0,1 | 0,005 | 4252702019 | 14,25 | 1 |
| 0,15 | 0,005 | 4252702022 | 14,62 | 1 |
| 0,2 | 0,007 | 4252702025 | 15,18 | 1 |
| 0,25 | 0,007 | 4252702028 | 16,98 | 1 |
| 0,3 | 0,007 | 4252702031 | 19,33 | 1 |
| 0,4 | 0,01 | 4252702034 | 21,89 | 1 |
| 0,5 | 0,01 | 4252702037 | 24,17 | 1 |

(000D)



Feuilles de clinquant, laiton

- Laiton (MS 63)
- Feuille de clinquant 150 x 2500 mm
- Dans des boîtes en plastique qui s'assemblent et s'empilent
- Pour le réglage d'outils, d'appareils, la compensation de tolérances, le support de dispositifs, la configuration de formes, le réglage du jeu de palier, etc.

| Épaisseur du clinquant | Tolérance | Réf. | Prix | Q min. cde pièce |
|------------------------|-----------|------------|---------|------------------|
| mm | mm | | €/pièce | |
| 0,025 | 0,002 | 4252702100 | 22,24 | 1 |
| 0,05 | 0,003 | 4252702103 | 21,21 | 1 |
| 0,075 | 0,005 | 4252702106 | 23,60 | 1 |
| 0,1 | 0,005 | 4252702109 | 26,56 | 1 |
| 0,15 | 0,005 | 4252702112 | 32,29 | 1 |
| 0,2 | 0,007 | 4252702115 | 38,07 | 1 |
| 0,25 | 0,007 | 4252702118 | 42,95 | 1 |
| 0,3 | 0,007 | 4252702121 | 48,45 | 1 |
| 0,4 | 0,01 | 4252702124 | 52,02 | 1 |
| 0,5 | 0,01 | 4252702127 | 60,19 | 1 |

(000D)



Feuilles de clinquant, acier inoxydable

- Acier inoxydable (18Cr9Ni)
- Feuille de clinquant 150 x 2500 mm
- Dans des boîtes en plastique qui s'assemblent et s'empilent
- Pour le réglage d'outils, d'appareils, la compensation de tolérances, le support de dispositifs, la configuration de formes, le réglage du jeu de palier, etc.

| Épaisseur du clinquant | Tolérance | Réf. | Prix | Q min. cde pièce |
|------------------------|-----------|------------|---------|------------------|
| mm | mm | | €/pièce | |
| 0,025 | 0,002 | 4252702200 | 36,58 | 1 |
| 0,05 | 0,003 | 4252702203 | 30,08 | 1 |
| 0,075 | 0,005 | 4252702206 | 29,62 | 1 |
| 0,1 | 0,005 | 4252702209 | 30,76 | 1 |
| 0,15 | 0,005 | 4252702212 | 35,33 | 1 |
| 0,2 | 0,007 | 4252702215 | 42,06 | 1 |
| 0,25 | 0,007 | 4252702218 | 45,10 | 1 |
| 0,3 | 0,007 | 4252702221 | 48,12 | 1 |
| 0,4 | 0,01 | 4252702224 | 50,76 | 1 |
| 0,5 | 0,01 | 4252702227 | 55,13 | 1 |

(000D)



Loupe pliante classic

- Monture : plastique, transparent
- Lentille : biconvexe, lentille légère PXM® avec revêtement duplex
- Étui : en cuir solide, grainé, noir

| Grossissement | Ø de la lentille mm | Réf. | Prix €/pièce | Q min. cde pièce |
|---------------|------------------------|------------|-----------------|------------------------|
| 3,5 x | 50 | 4256602010 | 25,64 | 1 |
| 6,0 x | 30 | 4256602013 | 22,16 | 1 |

(000F)



Loupe pliante haute précision

- Monture en métal, peinte en noir
- Boîtier en laiton, surface chromée-mat
- Lentille en silicate Aplanat très résistante aux agressions chimiques et mécaniques

| Grossissement | Ø de la lentille mm | Type de conditionnement | Réf. | Prix € | Q min. cde pièce |
|---------------|------------------------|-------------------------|------------|-----------|------------------------|
| 6 fois | 21 | pièce | 4256602050 | 57,36 | 1 |
| 8 fois | 21 | pièce | 4256602053 | 57,40 | 1 |
| 10 fois | 21 | paire | 4256602056 | 58,63 | 1 |

(000F)



Loupe de poche éclairante easyPOCKET

- Grossissement et lumière en format de carte de paiement
- Lentille asphérique diffractive
- Éclairage par LED SMD super-plates

Livraison : avec 2 piles bouton CR2025.

| Grossissement | Longueur mm | Largeur mm | Hauteur mm | Réf. | Prix €/pièce | Q min. cde pièce |
|---------------|----------------|---------------|---------------|------------|-----------------|------------------------|
| 3 fois | 86 | 54 | 6 | 4256602120 | 70,37 | 1 |
| 4 fois | 86 | 54 | 6 | 4256602125 | 75,18 | 1 |

(000G, 000F)



Loupe éclairante Mobilux à LED

- Lentilles légères asphériques PXM®
- Lentilles à revêtement dur cera-tec® sur les deux faces
- LED à lumière blanche à fort contraste 52 mA
- Différentes températures de lumières pouvant être sélectionnées avec le filtre

Livraison : avec étui à fixer sur la lentille, 3 filtres de couleur emboîtables et 2 piles AA/LR6 Mignon inclus.

| Grossissement | Ø de la lentille mm | Dimensions des lentilles mm | Réf. | Prix €/pièce | Q min. cde pièce |
|---------------|------------------------|--------------------------------|------------|-----------------|------------------------|
| 4 fois | – | 75 x 50 | 4256602151 | 97,19 | 1 |
| 5 fois | 58 | – | 4256602154 | 80,74 | 1 |
| 7 fois | 35 | – | 4256602156 | 71,59 | 1 |
| 10 fois | 35 | – | 4256602159 | 75,54 | 1 |
| 12,5 fois | 35 | – | 4256602160 | 79,50 | 1 |

(000F)



Grossissement 4 x



Grossissement 5 x

Lunettes loupe maxDETAIL

- Lunettes loupe avec compensation de la dioptrie +3 dpt
- Réglable indépendamment
- Distance de travail env. 40 cm
- Monture facilement adaptable (réglable sans réchauffement)

Livraison : dans un étui en mousse rigide.



| Grossissement | Réf. | Prix €/pièce | Q min. cde pièce |
|---------------|------------|-----------------|------------------------|
| 2 fois | 4256602225 | 112,72 | 1 |

(000F)

Loupe binoculaire à serre-tête laboCOMFORT

- Lentille légère binoculaire PXM®
- La visière fermée de tous les côtés protège les yeux de la lumière parasite
- La visière peut être facilement relevée lorsqu'elle n'est pas utilisée
- Visière encliquetable dans différentes positions en hauteur
- Serre-tête aéré pour permettre la circulation de l'air



| Grossissement | Distance de travail mm | Réf. | Prix €/pièce | Q min. cde pièce |
|---------------|---------------------------|------------|-----------------|------------------------|
| 2 fois | 250 | 4256602250 | 113,30 | 1 |
| 3 fois | 130 | 4256602253 | 113,42 | 1 |

(000F)

Compte-fils haute précision

- Boîtier : en laiton, satiné mat, chromé
- Lentille : biconvexe, verre en silicate à meulage optique
- Rabattable



| Grossissement | Réf. | Prix €/pièce | Q min. cde pièce |
|---------------|------------|-----------------|------------------------|
| 10 fois | 4256602300 | 47,84 | 1 |

(000F)

Loupe d'horloger

- Monture en plastique : anthracite
- Avec trou de ventilation
- Lentille : légère PXM®
- Avec revêtement duplex



| Grossissement | Ø de la lentille mm | Réf. | Prix €/pièce | Q min. cde pièce |
|---------------|------------------------|------------|-----------------|------------------------|
| 3 fois | 25 | 4256602350 | 17,51 | 1 |
| 5 fois | 25 | 4256602353 | 18,37 | 1 |
| 7 fois | 25 | 4256602356 | 19,55 | 1 |

(000F)

Dispositif d'éclairage à LED pour loupe à échelle graduée haute précision

- Manche creux pouvant accueillir 2 piles Baby C/LR14
- Avec échelle de mesure

ESCHENBACH



Livraison : sans piles.

| Réf. | Prix €/pièce | Q min. cde pièce |
|------------|-----------------|------------------------|
| 4256602505 | 86,55 | 1 |

(000F)

Loupe à échelle graduée haute précision

- Corps en polyamide renforcé de fibres de verre
- Mise au point par la bague de focalisation
- Lentille achromatique, verre optique traité
- Pour des images nettes et sans distorsion
- Graduations de mesure remplaçables pour diverses applications

ESCHENBACH



Grossissement 7 x

Livraison : avec échelle standard A, plage de mesure 20 mm avec pas de 1/10-mm, entièrement dans une boîte en plastique fixe, pouvant contenir d'autres graduations.

| Grossissement | Ø de la lentille mm | Réf. | Prix €/pièce | Q min. cde pièce |
|---------------|------------------------|------------|-----------------|------------------------|
| 7 fois | 23 | 4256602450 | 123,77 | 1 |
| 10 fois | 23 | 4256602453 | 126,48 | 1 |

(000G, 000F)

Équerre, sans chapeau

- En acier à outils
- Chromatée
- Protégée contre la rouille

| Longueur des branches | Hauteur | Réf. | Prix | Q min. cde pièce |
|-----------------------|---------|------------|---------|------------------|
| mm | mm | | €/pièce | |
| 100 | 70 | 4250201010 | 5,61 | 1 |
| 150 | 100 | 4250201013 | 6,71 | 1 |
| 200 | 130 | 4250201016 | 7,77 | 1 |
| 250 | 165 | 4250201019 | 9,82 | 1 |
| 300 | 180 | 4250201022 | 11,03 | 1 |
| 400 | 230 | 4250201025 | 14,49 | 1 |
| 500 | 280 | 4250201028 | 17,25 | 1 |
| 750 | 375 | 4250201031 | 26,46 | 1 |
| 1000 | 500 | 4250201034 | 34,92 | 1 |

(000F)



Équerre, à chapeau

- En acier à outils
- Chromatée
- Protégée contre la rouille

| Longueur des branches | Hauteur | Réf. | Prix | Q min. cde pièce |
|-----------------------|---------|------------|---------|------------------|
| mm | mm | | €/pièce | |
| 100 | 70 | 4250203010 | 10,35 | 1 |
| 150 | 100 | 4250203013 | 12,17 | 1 |
| 200 | 130 | 4250203016 | 14,49 | 1 |
| 250 | 160 | 4250203019 | 17,16 | 1 |
| 300 | 180 | 4250203022 | 20,69 | 1 |
| 400 | 230 | 4250203025 | 24,30 | 1 |
| 500 | 280 | 4250203028 | 33,92 | 1 |
| 750 | 375 | 4250203031 | 58,50 | 1 |
| 1000 | 500 | 4250203034 | 73,69 | 1 |

(000F)



Équerre d'atelier, sans chapeau

- DIN 875/II
- Forme A

| Longueur des branches | Coupe transversale | Réf. | Prix | Q min. cde pièce |
|-----------------------|--------------------|------------|---------|------------------|
| mm | mm | | €/pièce | |
| 75 x 50 | 15 x 5 | 4250201050 | 8,89 | 1 |
| 100 x 70 | 20 x 5 | 4250201053 | 10,86 | 1 |
| 150 x 100 | 25 x 5 | 4250201056 | 14,76 | 1 |
| 200 x 130 | 30 x 6 | 4250201059 | 21,12 | 1 |
| 250 x 165 | 35 x 7 | 4250201062 | 31,21 | 1 |
| 300 x 175 | 35 x 7 | 4250201065 | 38,30 | 1 |
| 400 x 200 | 35 x 7 | 4250201068 | 61,34 | 1 |
| 500 x 250 | 40 x 8 | 4250201071 | 81,39 | 1 |
| 750 x 375 | 45 x 10 | 4250201074 | 127,69 | 1 |
| 1000 x 500 | 50 x 10 | 4250201077 | 190,42 | 1 |

(000F, 000E)



Équerre d'atelier, à chapeau

- DIN 875/II
- Forme B

| Longueur des branches | Coupe transversale | Réf. | Prix | Q min. cde pièce |
|-----------------------|--------------------|------------|---------|------------------|
| mm | mm | | €/pièce | |
| 75 x 50 | 15 x 5 | 4250203050 | 11,03 | 1 |
| 100 x 70 | 20 x 5 | 4250203053 | 14,00 | 1 |
| 150 x 100 | 25 x 5 | 4250203056 | 23,22 | 1 |
| 200 x 130 | 30 x 6 | 4250203059 | 28,46 | 1 |
| 250 x 165 | 35 x 7 | 4250203062 | 43,40 | 1 |
| 300 x 175 | 35 x 7 | 4250203065 | 52,90 | 1 |
| 400 x 200 | 35 x 7 | 4250203068 | 84,55 | 1 |
| 500 x 250 | 40 x 8 | 4250203071 | 98,51 | 1 |
| 750 x 375 | 45 x 10 | 4250203074 | 179,21 | 1 |
| 1000 x 500 | 50 x 10 | 4250203077 | 257,17 | 1 |

(000F, 000E)

forum
Professional Solutions

DIN
875/II



Équerre d'atelier, sans chapeau

- DIN 875/I

| Longueur des branches | Coupe transversale | Réf. | Prix | Q min. cde pièce |
|-----------------------|--------------------|------------|---------|------------------|
| mm | mm | | €/pièce | |
| 75 x 50 | 15 x 5 | 4250201100 | 10,54 | 1 |
| 100 x 70 | 20 x 5 | 4250201103 | 12,66 | 1 |
| 150 x 100 | 25 x 5 | 4250201106 | 17,63 | 1 |
| 200 x 130 | 30 x 6 | 4250201109 | 24,11 | 1 |
| 250 x 165 | 35 x 7 | 4250201112 | 38,75 | 1 |
| 300 x 200 | 40 x 8 | 4250201115 | 50,19 | 1 |
| 400 x 265 | 45 x 10 | 4250201118 | 99,07 | 1 |
| 500 x 330 | 50 x 10 | 4250201121 | 152,98 | 1 |

(000F, 000E)

forum
Professional Solutions

DIN
875/I



Équerre d'atelier, à chapeau

- DIN 875/I

| Longueur des branches | Coupe transversale | Réf. | Prix | Q min. cde pièce |
|-----------------------|--------------------|------------|---------|------------------|
| mm | mm | | €/pièce | |
| 75 x 50 | 15 x 5 | 4250203100 | 12,66 | 1 |
| 100 x 70 | 20 x 5 | 4250203103 | 16,29 | 1 |
| 150 x 100 | 25 x 5 | 4250203106 | 24,26 | 1 |
| 200 x 130 | 30 x 6 | 4250203109 | 32,55 | 1 |
| 250 x 165 | 35 x 7 | 4250203112 | 49,27 | 1 |
| 300 x 200 | 40 x 8 | 4250203115 | 62,84 | 1 |
| 400 x 265 | 45 x 10 | 4250203118 | 150,21 | 1 |
| 500 x 330 | 50 x 10 | 4250203121 | 209,92 | 1 |

(000F, 000E)

forum
Professional Solutions

DIN
875/I



Équerre d'atelier, sans chapeau

- DIN 875/I
- Forme A
- Acier, inoxydable

| Longueur des branches | Coupe transversale | Réf. | Prix | Q min. cde pièce |
|-----------------------|--------------------|------------|---------|------------------|
| mm | mm | | €/pièce | |
| 75 x 50 | 15 x 5 | 4250201150 | 12,96 | 1 |
| 100 x 70 | 20 x 5 | 4250201153 | 16,14 | 1 |
| 150 x 100 | 28 x 6 | 4250201156 | 23,48 | 1 |
| 200 x 130 | 32 x 7 | 4250201159 | 36,94 | 1 |
| 250 x 165 | 35 x 8 | 4250201162 | 59,99 | 1 |
| 300 x 200 | 40 x 8 | 4250201165 | 79,99 | 1 |
| 400 x 265 | 45 x 10 | 4250201168 | 230,35 | 1 |
| 500 x 330 | 50 x 10 | 4250201171 | 298,08 | 1 |

(000F, 000E)



DIN 875/I INOX



Équerre d'atelier, à chapeau

- DIN 875/I
- Forme A
- Acier, inoxydable

| Longueur des branches | Coupe transversale | Réf. | Prix | Q min. cde pièce |
|-----------------------|--------------------|------------|---------|------------------|
| mm | mm | | €/pièce | |
| 75 x 50 | 15 x 5 | 4250203150 | 24,11 | 1 |
| 100 x 70 | 20 x 5 | 4250203153 | 29,25 | 1 |
| 150 x 100 | 25 x 5 | 4250203156 | 37,67 | 1 |
| 200 x 130 | 30 x 6 | 4250203159 | 53,63 | 1 |
| 250 x 165 | 35 x 7 | 4250203162 | 81,68 | 1 |
| 300 x 200 | 40 x 8 | 4250203165 | 86,51 | 1 |
| 400 x 265 | 45 x 10 | 4250203168 | 275,56 | 1 |
| 500 x 330 | 50 x 10 | 4250203171 | 339,06 | 1 |

(000F, 000E, 000D)



DIN 875/I INOX



Équerre de contrôle, sans chapeau

- DIN 875/0
- Forme A
- Trempée

| Longueur des branches | Coupe transversale | Réf. | Prix | Q min. cde pièce |
|-----------------------|--------------------|------------|---------|------------------|
| mm | mm | | €/pièce | |
| 50 x 40 | 12 x 5 | 4250201200 | 29,52 | 1 |
| 75 x 50 | 15 x 5 | 4250201203 | 34,06 | 1 |
| 100 x 70 | 20 x 5 | 4250201206 | 38,30 | 1 |
| 150 x 100 | 25 x 5 | 4250201209 | 55,75 | 1 |
| 200 x 130 | 30 x 6 | 4250201212 | 74,14 | 1 |

(000F)



DIN 875/0 INOX



Équerre de contrôle, à chapeau

- DIN 875/0
- Forme A
- Trempée

| Longueur des branches | Coupe transversale | Réf. | Prix | Q min. cde |
|-----------------------|--------------------|------------|---------|------------|
| mm | mm | | €/pièce | pièce |
| 50 x 40 | 12 x 5 | 4250203200 | 31,94 | 1 |
| 75 x 50 | 15 x 5 | 4250203203 | 39,50 | 1 |
| 100 x 70 | 20 x 5 | 4250203206 | 49,11 | 1 |
| 150 x 100 | 25 x 5 | 4250203209 | 63,92 | 1 |
| 200 x 130 | 30 x 6 | 4250203212 | 93,69 | 1 |

(000F, 000E)

forum
Professional Solutions

DIN
875/0

INOX



Équerre à filament haute précision, sans chapeau

- DIN 875/00
- En acier inoxydable trempé
- Chants et bords de mesure à fil finement rectifiés et rodés
- Modèle plat
- Pour travaux de contrôle et de vérification dans le procédé de filet de lumière

| Longueur des branches | Coupe transversale | Réf. | Prix | Q min. cde |
|-----------------------|--------------------|------------|---------|------------|
| mm | mm | | €/pièce | pièce |
| 50 x 40 | 14 x 4 | 4250204010 | 24,87 | 1 |
| 75 x 50 | 16 x 4 | 4250204013 | 32,84 | 1 |
| 100 x 70 | 20 x 5 | 4250204016 | 35,86 | 1 |
| 150 x 100 | 28 x 6 | 4250204019 | 59,99 | 1 |
| 200 x 130 | 30 x 7 | 4250204022 | 77,03 | 1 |

(000F)

forum
Professional Solutions

DIN
875/00

INOX



Équerre à filament haute précision, à chapeau

- DIN 875/00
- En acier inoxydable trempé
- Chants et bords de mesure à fil finement rectifiés et rodés
- Pour travaux de contrôle et de vérification dans le procédé de filet de lumière

| Longueur des branches | Section de la branche épaisse | Section de la branche mince | Réf. | Prix | Q min. cde |
|-----------------------|-------------------------------|-----------------------------|------------|---------|------------|
| mm | mm | mm | | €/pièce | pièce |
| 50 x 40 | 14 x 10 | 16 x 2 | 4250205010 | 68,99 | 1 |
| 75 x 50 | 14 x 10 | 18 x 2 | 4250205013 | 83,92 | 1 |
| 100 x 70 | 16 x 10 | 18 x 2 | 4250205016 | 95,49 | 1 |
| 150 x 100 | 20 x 12 | 22 x 2 | 4250205019 | 115,41 | 1 |
| 200 x 130 | 24 x 14 | 26 x 3 | 4250205022 | 155,54 | 1 |

(000G)

forum
Professional Solutions

DIN
875/00

INOX



Équerre à centrer haute précision

- Norme d'usine
- Acier spécial
- Avec graduation en mm sur la glissière
- Chants et côtés plats rectifiés
- Tolérance d'angularité pour la bissectrice de l'angle
- Pour le centrage et le traçage du point central sur les disques et les arbres ronds

| Taille | Pour arbres jusqu'à un Ø de | Réf. | Prix | Q min. |
|-----------|-----------------------------|------------|---------|-----------|
| mm | mm | | €/pièce | cde pièce |
| 100 x 70 | 90 | 4250207020 | 51,39 | 1 |
| 150 x 130 | 190 | 4250207023 | 60,70 | 1 |
| 200 x 150 | 220 | 4250207026 | 75,95 | 1 |
| 250 x 160 | 230 | 4250207029 | 116,10 | 1 |
| 300 x 180 | 280 | 4250207032 | 132,65 | 1 |

(000G)



forum
Professional Solutions



Équerre huit pans à chapeau, 135°

- DIN 875/II
- Acier spécial
- À chapeau
- Surfaces de test et faces plates rectifiées
- Pour un traçage précis et pour contrôler à 45° pour les angles à 90°

| Longueur des branches | Coupe transversale | Réf. | Prix | Q min. |
|-----------------------|--------------------|------------|---------|-----------|
| mm | mm | | €/pièce | cde pièce |
| 120 x 80 | 20 x 5 | 4250211050 | 24,42 | 1 |
| 150 x 100 | 25 x 5 | 4250211053 | 25,77 | 1 |
| 200 x 130 | 25 x 5 | 4250211056 | 34,80 | 1 |

(000F)



forum
Professional Solutions

DIN
875/II

Équerre 45°, sans chapeau

- En acier spécial
- Précision selon la norme DIN 875/II
- Surfaces de test et faces plates rectifiées

| Longueur des branches | Coupe transversale | Réf. | Prix | Q min. |
|-----------------------|--------------------|------------|---------|-----------|
| mm | mm | | €/pièce | cde pièce |
| 120 x 80 | 20 x 5 | 4250211100 | 22,59 | 1 |
| 150 x 100 | 20 x 5 | 4250211103 | 27,87 | 1 |
| 200 x 130 | 20 x 5 | 4250211106 | 35,39 | 1 |

(000F)



forum
Professional Solutions

DIN
875/II

Équerre 45°, à chapeau

- En acier spécial
- Précision selon la norme DIN 875/II
- Surfaces de test et faces plates rectifiées

forum
Professional Solutions

DIN
875/II

| Longueur des branches | Coupe transversale | Réf. | Prix | Q min. cde |
|-----------------------|--------------------|------------|---------|------------|
| mm | mm | | €/pièce | pièce |
| 120 x 80 | 20 x 5 | 4250212100 | 30,45 | 1 |
| 150 x 100 | 20 x 5 | 4250212103 | 37,08 | 1 |
| 200 x 130 | 20 x 5 | 4250212106 | 51,25 | 1 |

(000F)



Équerre à bride

- Norme d'usine
- En acier, galvanisé
- Chants et côtés plats usinés
- Spécialement adaptée pour une orientation précise des brides dans la construction de conduits

forum
Professional Solutions



| Dimensions | Coupe transversale | Réf. | Prix | Q min. cde |
|------------|--------------------|------------|---------|------------|
| mm | mm | | €/pièce | pièce |
| 300 x 300 | 30 x 5 | 4250211150 | 22,77 | 1 |
| 400 x 400 | 30 x 5 | 4250211153 | 28,03 | 1 |
| 500 x 500 | 30 x 5 | 4250211156 | 34,51 | 1 |

(000F)



Releveur d'angle

- En acier, galvanisé
- Avec écrou papillon
- Pour des utilisations multiples dans les travaux de serrurerie simples

forum
Professional Solutions

| Dimensions | Coupe transversale | Réf. | Prix | Q min. cde |
|------------|--------------------|------------|---------|------------|
| mm | mm | | €/pièce | pièce |
| 200 | 20 x 3 | 4250213010 | 11,76 | 1 |
| 300 | 30 x 3 | 4250213013 | 19,43 | 1 |

(000F)



Rapporteur d'angle

- Norme d'usine
- Acier spécial, chromé-mat
- Arc demi-rond ouvert
- Pour la mesure de degrés d'angle de 0 à 180°
- Avec vis de blocage

forum
Professional Solutions



| Arc gradué | Longueur des branches | Réf. | Prix | Q min. cde |
|------------|-----------------------|------------|---------|------------|
| mm | mm | | €/pièce | pièce |
| 80 | 120 | 4250219010 | 20,34 | 1 |
| 120 | 150 | 4250219013 | 24,11 | 1 |
| 150 | 200 | 4250219016 | 28,19 | 1 |
| 200 | 300 | 4250219019 | 39,34 | 1 |
| 300 | 500 | 4250219022 | 81,39 | 1 |

(000F)

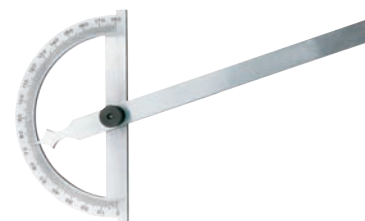

Rapporteur d'angle, coulissant

- Norme d'usine
- Acier spécial
- Arc demi-rond ouvert
- Glissière réglable dans la longueur
- Échelle graduée chromée-mat anti-reflet
- Pour la mesure de degrés d'angle de 10° à 170°, également sur les pièces à usiner avec des petits épaulements

forum
Professional Solutions



| Arc gradué | Longueur des branches | Réf. | Prix | Q min. |
|------------|-----------------------|------------|---------|-----------|
| mm | mm | | €/pièce | cde pièce |
| 100 | 150 | 4250219050 | 30,78 | 1 |
| 150 | 300 | 4250219053 | 35,94 | 1 |
| 200 | 400 | 4250219056 | 43,42 | 1 |
| 250 | 500 | 4250219059 | 61,83 | 1 |
| 300 | 600 | 4250219062 | 73,04 | 1 |

(000F)

Jeu de rapporteurs d'angle universels

- Norme d'usine
- Acier, inoxydable
- Avec loupe de lecture
- Finement polis
- Réglage du cadran 4 x 90°
- Lecture du vernier 1/12 degrés = 5 minutes d'angle
- Graduation chromée
- Avec 3 glissières échangeables : 150, 200 et 300 mm de longueur
- Pour la mesure d'angles sur les pièces à usiner, les dispositifs et les machines
- À utiliser également comme règle, équerre en croix et équerre huit pans

forum
Professional Solutions

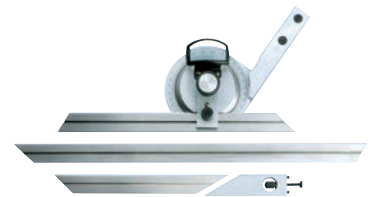

Livraison : dans une boîte en plastique.

| Glissière | Réf. | Prix | Q min. |
|---------------|------------|-------|---------|
| mm | | €/jeu | cde jeu |
| 150; 200; 300 | 4250320110 | 93,48 | 1 |

(000F)

Mètre-pliant en bois avec graduation d'angle

- Peint en blanc
- Graduation imprimée en noir avec chiffres des dizaines en rouge
- Graduation mm/cm
- Ressorts articulés en plastique résistant, rivetés
- Graduation angulaire dans l'articulation du premier élément de la règle.
- Les articulations encastrées permettent d'obtenir une arête droite continue lorsque la règle est dépliée, ce qui permet de l'utiliser comme règle pour tracer une ligne droite
- Classe de précision CE III

forum
Professional Solutions

EG
III



| Longueur | Largeur | Nombre d'éléments | Épaisseur des éléments | Réf. | Prix | Q min. cde |
|----------|---------|-------------------|------------------------|------------|---------|------------|
| m | mm | | mm | | €/pièce | pièce |
| 2 | 16 | 10 | 3 | 4255401010 | 4,26 | 1 |

(000G)

Mètre pliant PVC

- En plastique ABS anti-choc renforcé de fibres de verre
- Graduation en noir enfoncée
- Graduation mm/cm
- Articulations avec rivets traversants en métal
- Classe de précision CE III

forum
Professional Solutions

EG
III



| Longueur | Largeur | Nombre d'éléments | Épaisseur des éléments | Réf. | Prix | Q min. cde |
|----------|---------|-------------------|------------------------|------------|---------|------------|
| m | mm | | mm | | €/pièce | pièce |
| 1 | 13 | 10 | 2,5 | 4255401020 | 3,69 | 1 |
| 2 | 16 | 10 | 3,2 | 4255401023 | 6,85 | 1 |

(000F, 000G)

Mètre-pliant aluminium n° 961

- Aluminium rigide, bords arrondis, anodisé noir
- Ressorts en acier nickelés
- Graduation mm
- Classe de précision CE II

BMI[®]

EG
II



| Longueur | Largeur | Nombre d'éléments | Réf. | Prix | Q min. cde |
|----------|---------|-------------------|------------|---------|------------|
| m | mm | | | €/pièce | pièce |
| 2 | 14 | 10 | 4255402030 | 24,10 | 1 |

(000C)

Mètre-ruban de poche

- Boîtier strié résistant aux chocs
- Ruban avec revêtement de protection polymère
- Graduation mm/cm, bicolore
- Retour automatique du ruban avec touche d'arrêt
- Clip ceinture
- Pour mesures intérieures et extérieures
- Classe de précision CE II

| Longueur du ruban | Largeur du ruban | Réf. | Prix | Q min. cde pièce |
|-------------------|------------------|------------|---------|------------------|
| m | mm | | €/pièce | |
| 3 | 12,7 | 4255702270 | 4,48 | 1 |
| 5 | 19 | 4255702273 | 7,51 | 1 |

(000D)



STANLEY

EG II

Mètre-ruban de poche POWERLOCK®

- Boîtier métallique chromé, résistant aux chocs
- Ruban entièrement recouvert d'une couche de protection Mylar®
- Graduation mm/cm
- Retour automatique du ruban avec touche d'arrêt
- Pour mesures intérieures et extérieures
- Clip ceinture
- Classe de précision CE II

| Longueur du ruban | Largeur du ruban | Réf. | Prix | Q min. cde pièce |
|-------------------|------------------|------------|---------|------------------|
| m | mm | | €/pièce | |
| 3 | 12,7 | 4255702203 | 10,63 | 1 |

(000D)



STANLEY

EG II

Mètre-ruban de poche TYLON™

- Boîtier résistant aux chocs assurant solidité et durabilité
- Ruban peint pour une durée d'utilisation prolongée
- Avec dispositif de blocage
- Le mètre-ruban tient bien en main grâce à sa forme arrondie et à son matériau souple
- Crochet mobile pour mesures intérieures et extérieures exactes (fixé sur le ruban avec rivet aveugle)

| Longueur du ruban | Largeur du ruban | Réf. | Prix | Q min. cde pièce |
|-------------------|------------------|------------|---------|------------------|
| m | mm | | €/pièce | |
| 3 | 12,7 | 4255702330 | 4,69 | 1 |
| 5 | 19 | 4255702333 | 11,13 | 1 |

(000F)



STANLEY

EG II

Mètre-ruban de poche

- Boîtier en plastique résistant aux chocs
- Ruban en acier, blanc
- Revêtement nylon (empêche la corrosion et augmente la résistance à l'usure)
- Graduation mm/cm
- Dispositif de blocage à bonne prise en main
- Retour de ruban automatique
- Classe de précision CE II

| Longueur du ruban | Largeur du ruban | Type de crochet | Réf. | Prix | Q min. cde pièce |
|-------------------|------------------|------------------|------------|---------|------------------|
| m | mm | | | €/pièce | |
| 3 | 16 | crochet une face | 4255703240 | 5,10 | 1 |
| 5 | 19 | crochet double | 4255703243 | 7,48 | 1 |
| 8 | 25 | crochet double | 4255703246 | 12,92 | 1 |

(000F)



forum Professional Solutions

EG II

Mètre-ruban de poche

- Boîtier en plastique résistant aux chocs et aux coups avec revêtement partiel en caoutchouc
- Ruban en acier, blanc
- Revêtement nylon (empêche la corrosion et augmente la résistance à l'usure)
- Graduation mm/cm
- Dispositif de blocage à bonne prise en main
- Retour de ruban automatique
- Classe de précision CE II

| Longueur du ruban | Largeur du ruban | Type de crochet | Réf. | Prix | Q min. cde |
|-------------------|------------------|------------------|------------|---------|------------|
| m | mm | | | €/pièce | pièce |
| 3 | 19 | crochet une face | 4255703200 | 8,22 | 1 |
| 5 | 25 | crochet double | 4255703203 | 12,45 | 1 |
| 8 | 27 | crochet double | 4255703206 | 18,98 | 1 |

(000F)



EG II

Mètre-ruban de poche, Autolock

- Boîtier en plastique résistant aux chocs et aux coups avec revêtement partiel en caoutchouc
- Ruban en acier, blanc
- Revêtement nylon (empêche la corrosion et augmente la résistance à l'usure)
- Graduation mm/cm
- Dispositif de blocage à bonne prise en main
- Avec blocage automatique lors du retrait du ruban
- Retour de ruban automatique
- Classe de précision CE II

| Longueur du ruban | Largeur du ruban | Type de crochet | Réf. | Prix | Q min. cde |
|-------------------|------------------|------------------|------------|---------|------------|
| m | mm | | | €/pièce | pièce |
| 3 | 16 | crochet une face | 4255703300 | 6,07 | 1 |
| 5 | 19 | crochet double | 4255703305 | 8,59 | 1 |
| 8 | 25 | crochet double | 4255703310 | 15,26 | 1 |

(000E)



EG II

Mètre-ruban de poche Panoramic

- Boîtier en plastique brun résistant aux chocs
- Graduation mm/cm
- Barre en aluminium en forme de U pour protéger la surface d'appui
- Lecture directe des dimensions intérieures grâce à la fenêtre de visualisation
- Pour mesures intérieures et extérieures
- Classe de précision CE II

| Longueur du ruban | Largeur du ruban | Réf. | Prix | Q min. cde |
|-------------------|------------------|------------|---------|------------|
| m | mm | | €/pièce | pièce |
| 3 | 12,7 | 4255702300 | 11,23 | 1 |

(000D)



STANLEY

EG II

Mètre-ruban de poche POWERLOCK®

- Boîtier en plastique chromé, résistant aux chocs
- Ruban entièrement recouvert d'une couche de protection Mylar®
- Graduation mm/cm
- Retour automatique du ruban avec touche d'arrêt
- Pour mesures intérieures et extérieures
- Clip ceinture
- Classe de précision CE II

| Longueur du ruban | Largeur du ruban | Réf. | Prix | Q min. cde |
|-------------------|------------------|------------|---------|------------|
| m | mm | | €/pièce | pièce |
| 5 | 19 | 4255702250 | 17,87 | 1 |
| 5 | 25 | 4255702253 | 27,87 | 1 |
| 8 | 25 | 4255702256 | 23,49 | 1 |
| 10 | 25 | 4255702259 | 28,67 | 1 |

(000D, 000F)



STANLEY

EG II

Mètre-ruban à boîtier, acier plat à ressort

- Boîtier en plastique résistant aux chocs
- Acier plat à ressort
- Revêtement partiel en caoutchouc
- Mètre-ruban double face, blanc
- Graduation mm/cm
- Début de graduation A (env. 10 cm derrière le crochet)
- Classe de précision CE II

| Longueur du ruban | Largeur du ruban | Réf. | Prix | Q min. cde pièce |
|-------------------|------------------|------------|---------|------------------|
| m | mm | | €/pièce | |
| 10 | 13 | 4255707200 | 15,02 | 1 |
| 20 | 13 | 4255707203 | 20,14 | 1 |
| 30 | 13 | 4255707206 | 26,44 | 1 |

(000F)



Mètre-ruban à boîtier, ruban en fibres de verre

- Boîtier en plastique résistant aux chocs
- Revêtement partiel en caoutchouc
- Mètre-ruban double face, blanc
- Fibres de verre pour une plus grande flexibilité
- Graduation 2 mm/cm
- Début de graduation A (env. 10 cm derrière le crochet)
- Mécanisme de rentrée rapide
- Classe de précision CE II

| Longueur du ruban | Largeur du ruban | Réf. | Prix | Q min. cde pièce |
|-------------------|------------------|------------|---------|------------------|
| m | mm | | €/pièce | |
| 10 | 15 | 4255707220 | 11,58 | 1 |
| 20 | 15 | 4255707223 | 18,35 | 1 |
| 30 | 15 | 4255707226 | 23,95 | 1 |

(000F)



Mètre-ruban à cadre, acier plat à ressort

- Boîtier en plastique résistant aux chocs
- Mètre-ruban double face, blanc
- Acier plat à ressort
- Graduation mm/cm
- Début de graduation A (env. 10 cm derrière le crochet)
- Poignée ergonomique
- Inverseur
- Mécanisme de rentrée rapide avec rapport de transmission 3:1
- Classe de précision CE II

| Longueur du ruban | Largeur du ruban | Réf. | Prix | Q min. cde |
|-------------------|------------------|------------|---------|------------|
| m | mm | | €/pièce | pièce |
| 30 | 13 | 4255707240 | 37,18 | 1 |
| 50 | 13 | 4255707243 | 48,56 | 1 |

(000F)



Mètre-ruban à cadre, ruban en fibres de verre

- Boîtier en plastique résistant aux chocs
- Mètre-ruban double face, blanc
- Graduation 2 mm/cm
- Fibres de verre
- Début de graduation A (env. 10 cm derrière le crochet)
- Poignée ergonomique
- Inverseur
- Mécanisme de rentrée rapide avec rapport de transmission 3:1
- Classe de précision CE II

| Longueur du ruban | Largeur du ruban | Réf. | Prix | Q min. cde |
|-------------------|------------------|------------|---------|------------|
| m | mm | | €/pièce | pièce |
| 30 | 15 | 4255707260 | 34,33 | 1 |
| 50 | 15 | 4255707263 | 45,44 | 1 |

(000F)



Jauge télescopique mEssfix

- Aluminium
- Longueur d'extension lisible sur la fenêtre
- Ruban de mesure robuste, intégré avec graduation mm et dispositif enrrouleur surdimensionné pour des sollicitations extrêmes
- Particulièrement adaptée à la mesure de dimensions intérieures



| Plage de mesure (min.) | Plage de mesure (max.) | Précision de mesure (±) | Réf. | Prix | Q min. cde |
|------------------------|------------------------|-------------------------|------------|---------|------------|
| m | m | mm | | €/pièce | pièce |
| 0,7 | 3 | 1 | 4256002010 | 236,77 | 1 |
| 0,86 | 4 | 1 | 4256002013 | 257,99 | 1 |
| 1,07 | 5 | 1 | 4256002016 | 283,45 | 1 |

(000C)

Lecteur d'angle Winkelfix

- Avec 1 nivelle horizontale et 1 nivelle verticale
- Modèle robuste
- Lecture rapide et fiable des angles depuis l'affichage analogique



| Modèle | Longueur des branches mm | Plage de mesure ° | Précision ° | Lecture ° | Pointe de compas | Disposition des branches | Réf. | Prix €/pièce | Q min. cde pièce |
|--------|--------------------------|-------------------|-------------|-----------|------------------|--------------------------|------------|--------------|------------------|
| Shorty | 300 | 180 | 0,25 | 0,5 | non | côte à côte | 4256004010 | 154,47 | 1 |
| Mini | 430 | 180 | 0,25 | 0,5 | non | l'une dans l'autre | 4256004013 | 199,75 | 1 |
| Maxi | 600 | 180 | 0,25 | 0,5 | oui | côte à côte | 4256004016 | 226,80 | 1 |

(000D, 000F, 000G)

Roue de mesure légère

- Design robuste et ergonomique
- Résultats de mesure exacts grâce à la roue haute précision résistante à l'usure et un compteur haute précision
- Poignée pistolet avec touche de freinage intégrée



| | | | |
|-----------------|-------|------------|----------------|
| Plage de mesure | m | 0-9999,99 | 0-9999,99 |
| Résolution | m | 0,01 | 0,01 |
| Modèle | | - | avec sac à dos |
| Réf. | | 4256005020 | 4256005023 |
| Prix €/pièce | | 163,74 | 184,34 |
| Q min. cde | pièce | 1 | 1 |

(000D)

Lecteur d'angle à affichage digital Winkeltronic

- Disposition symétrique des branches
- Avec 1 nivelle horizontale et 1 nivelle verticale
- Écran LCD, éclairé
- Fonction HOLD
- Mise à zéro dans n'importe quelle position des branches
- Alimentation : 2 piles Mignon AA/LR6



Livraison : avec housse.

| Longueur des branches mm | Plage de mesure ° | Précision ° | Lecture ° | Réf. | Prix €/pièce | Q min. cde pièce |
|--------------------------|-------------------|-------------|-----------|------------|--------------|------------------|
| 450 | 0-352 | 0,1 | 0,05 | 4256004051 | 265,76 | 1 |
| 600 | 0-355 | 0,1 | 0,05 | 4256004054 | 244,22 | 1 |

(000D, 000B)

Niveau à bulle

- Profilé rectangulaire en métal léger
- Alliage léger particulièrement résistant à la corrosion
- Faces latérales lisses
- Revêtement par poudre anti-choc
- Avec 1 nivellement horizontal et 1 nivellement vertical
- Nivellements en verre acrylique
- Précision de mesure en position normale $\pm 0,5$ mm/m

forum
Professional Solutions



| Longueur cm | Réf. | Prix €/pièce | Q min. cde pièce |
|----------------|--------------|-----------------|------------------------|
| 30 | 4256307010 | 10,58 | 1 |
| 40 | 4256307013 | 11,60 | 1 |
| 50 | 4256307016 | 12,43 | 1 |
| 60 | 4256307019 | 13,51 | 1 |
| 80 | 4256307022 | 15,47 | 1 |
| 100 | 4256307025 | 17,49 | 1 |
| 150 | 4256307031 z | 28,80 | 1 |
| 180 | 4256307034 z | 32,63 | 1 |
| 200 | 4256307037 z | 38,57 | 1 |

(000F)

Niveau à bulle, mesure au dessus de la tête

- Profilé rectangulaire en métal léger
- Alliage léger particulièrement résistant à la corrosion
- Faces latérales lisses
- Revêtement par poudre anti-choc
- Avec 1 nivellement horizontal et 1 nivellement vertical
- Nivellements en verre acrylique
- Précision de mesure en position normale $\pm 0,5$ mm/m
- Précision de mesure en position au-dessus de la tête $\pm 0,75$ mm/m

forum
Professional Solutions



| Longueur cm | Face de mesure | Réf. | Prix €/pièce | Q min. cde pièce |
|----------------|----------------|--------------|-----------------|------------------------|
| 30 | fraisée | 4256309010 | 15,65 | 1 |
| 40 | fraisée | 4256309013 | 16,84 | 1 |
| 50 | fraisée | 4256309016 | 18,73 | 1 |
| 60 | fraisée | 4256309019 | 20,67 | 1 |
| 80 | fraisée | 4256309022 | 24,38 | 1 |
| 100 | fraisée | 4256309025 | 26,46 | 1 |
| 150 | peinte | 4256309031 z | 35,88 | 1 |
| 200 | peinte | 4256309037 z | 49,06 | 1 |

(000F)

Niveau à bulle magnétique

- Profilé rectangulaire en métal léger
- Alliage léger particulièrement résistant à la corrosion
- Faces latérales lisses
- Revêtement par poudre anti-choc
- Nivellements en plastique spécial
- Avec 2 aimants puissants
- Précision de mesure en position normale $\pm 0,5$ mm/m

forum
Professional Solutions



| Longueur cm | Nombre d'aimants | Réf. | Prix €/pièce | Q min. cde pièce |
|----------------|------------------|--------------|-----------------|------------------------|
| 40 | 2 | 4256311013 ! | 26,76 | 1 |
| 60 | 2 | 4256311019 ! | 29,80 | 1 |
| 80 | 2 | 4256311022 ! | 32,08 | 1 |
| 100 | 4 | 4256311025 ! | 44,03 | 1 |

(000F)

Niveau à bulle universel

- Plastique ABS anti-choc et incassable
- Avec 1 nivelle horizontale et 1 nivelle verticale pivotante
- Arête de traçage comme aide au dessin pour les angles de 45°, 60°, 120
- Échelle de mesure en mm



| Longueur | Réf. | Prix | Q min. cde pièce |
|----------|--------------|---------|------------------|
| cm | | €/pièce | |
| 25 | 4256313010 ! | 35,38 | 1 |

(000G)

Niveau à bulle électronique TECH 196 electronic

- Profilé rectangulaire aluminium
- 2 surfaces de mesure fraisées
- Embouts de fermeture absorbant les chocs
- Ouverture de prise en main
- Affichage en °, %, mm/m, in/ft
- Avertissement lors du basculement du niveau à bulle dans le deuxième axe
- Signal acoustique pour 0°, 45° et 90°
- Fonction HOLD
- Précision de mesure en position normale et au-dessus de la tête ±0,5 mm/m
- Précision de mesure du module électronique pour 0° et 90° : 0,05°, sinon 0,2°
- Indice de protection IP 65



Livraison : avec sac de transport (sauf 183 mm).

| Longueur | Réf. | Prix | Q min. cde pièce |
|----------|--------------|---------|------------------|
| cm | | €/pièce | |
| 61 | 4256305265 | 231,79 | 1 |
| 81 | 4256305268 | 238,64 | 1 |
| 100 | 4256305271 | 244,35 | 1 |
| 122 | 4256305274 z | 256,91 | 1 |

(000C)

Niveau à bulle type TECH 196M electronic

- Profilé rectangulaire aluminium
- 2 surfaces de mesure fraisées
- Avec aimants à base de terres rares très puissants, 5 fois plus puissants que les aimants à base de ferrite standards
- Embouts de fermeture absorbant les chocs
- Affichage en °, %, mm/m, in/ft
- Deux écrans pour une lecture facile et par en-dessus (face frontale étroite) avec éclairage commutable
- Avertissement lors du basculement du niveau à bulle dans le deuxième axe
- Signal acoustique pour 0°, 45° et 90°
- Fonction HOLD
- Indice de protection IP65
- Butoir mural caoutchouté
- Précision de mesure en position normale et au-dessus de la tête ±0,5 mm/m
- Précision de mesure du module électronique à 0° et 90° : 0,05°, sinon 0,2°



Livraison : longueur 61 cm avec sac de transport.

| Longueur | Réf. | Prix | Q min. cde pièce |
|----------|------------|---------|------------------|
| cm | | €/pièce | |
| 61 | 4256305335 | 244,35 | 1 |

(000C)

Testeur de tension

- Boîtier en plastique ABS antichoc et incassable
- Indicateur optique et vibreur
- Avec fonction lampe de poche LED
- Sert à vérifier les commutateurs, les prises de courant, les systèmes d'éclairage basse tension et les guirlandes électriques défectueuses
- Reconnaît les câbles sous tension dans les boîtes de distribution
- Catégorie de mesure CAT III 1000 V
- Contrôlé et homologué selon la norme CEI/EN 61010-1 (DIN VDE 0411-1)

Livraison : avec 2 piles micro AAA/LR03.



| Plage de tension AC | Réf. | Prix | Q min. cde |
|---------------------|------------|---------|------------|
| V | | €/pièce | pièce |
| 12-1000 | 4243607020 | 33,51 | 1 |

(000F)

Testeur de tension TRITEST easy

- Boîtier en plastique ABS incassable, protégé contre la poussière et les projections d'eau
- Permet de détecter les ruptures de câbles et les interruptions au niveau des lignes isolées et sous tension
- Pour le contrôle de l'égalité des phases, du sens du champ magnétique rotatif, le contrôle d'interrupteurs, de prises et de disjoncteurs défectueux, le contrôle des phases sur les prises et les boîtes de dérivation (pointe de contrôle LED rouge/signal sonore), le contrôle des câbles isolés (tambours de câbles, guirlandes lumineuses) pour détecter les ruptures de câbles, etc.
- Affichage optique par pointe de contrôle LED et acoustique par vibreur
- Coupure automatique (AUTO Power OFF) au bout de 5 minutes
- Catégories de mesure les plus élevées CAT IV 600 V, CAT III 1000 V

Livraison : avec 2 piles micro AAA/LR03.

BENNING

IP53



| Tension alternative | Longueur totale | Réf. | Prix | Q min. cde |
|---------------------|-----------------|------------|---------|------------|
| V | mm | | €/pièce | pièce |
| 200-1000 | 153 | 4243602000 | 55,44 | 1 |

(000B)

Testeur de tension

- Boîtier en plastique anti-choc et incassable
- Affichage LED et LCD
- Pour le test des tensions continues et tensions alternatives ainsi que pour le test de continuité, de semi-conducteurs et de polarité
- Avec deux poignées de contrôle et un câble de connexion flexible
- Les poignées de contrôle peuvent être reliées et donc utilisées d'une seule main
- Contrôlé et homologué selon la norme CEI/EN 61010-1 (DIN VDE 0411-1)

Livraison : avec 2 piles micro AAA/LR03.

forum
Professional Solutions

IP54



| Plage de tension | Réf. | Prix | Q min. cde |
|------------------|------------|---------|------------|
| V | | €/pièce | pièce |
| 12-690 | 4243607040 | 62,82 | 1 |

(000E)

Testeur de tension DUSPOL® expert

- Testeur de phase/détecteur de rupture de câble à mesure sans contact (LED jaune clignotante)
- Boîtier en plastique anti-choc et incassable, avec manche en caoutchouc
- Les erreurs de mesure sont évitées grâce à la tension réactive
- Affichage direct sans activation de bouton pression, application de charge par un bouton pression
- Déclenchement ciblé de la prise de protection FI
- Alarme par vibration
- Éclairage du point de mesure
- Affichage de la tension à partir de 50 V même si les piles sont déchargées
- Catégories de mesure CAT IV 600 V, CAT III 1000 V
- Contrôlé et homologué selon la norme CEI/EN61243-3 (DIN VDE 0682-401) : 2015

BENNING

IP65



Livraison : avec 2 piles micro AAA/LR03.

| | | |
|---|-------|------------|
| Plages d'affichage | V | 12-1000 |
| Affichage | | LED |
| Test de continuité | | oui |
| Test de direction du champ magnétique rotatif | | oui |
| Test de phases | | oui |
| Test de polarité | | oui |
| Mise en circuit de la charge | | oui |
| Réf. | | 4243602015 |
| Prix €/pièce | | 70,36 |
| Q min. cde | pièce | 1 |

(000C)

Testeur de tension DUSPOL® analog

- Boîtier en plastique anti-choc et incassable, avec manche en caoutchouc
- Les erreurs de mesure sont évitées grâce à la tension réactive
- Affichage direct sans activation de bouton pression, application de charge par un bouton pression
- Déclenchement ciblé de la prise de protection FI
- Alarme par vibration
- Catégories de mesure CAT IV 600 V, CAT III 1000 V
- Contrôlé et homologué selon la norme CEI/EN61243-3 (DIN VDE 0682-401) : 2015

BENNING

IP65



Remarque : fonctionne sans piles.

| | | |
|---|-------|-------------------|
| Plages d'affichage | V | 12-1000 |
| Affichage | | bobine mobile/LED |
| Test de continuité | | non |
| Test de direction du champ magnétique rotatif | | oui |
| Test de phases | | oui |
| Test de polarité | | oui |
| Mise en circuit de la charge | | oui |
| Réf. | | 4243602027 |
| Prix €/pièce | | 59,56 |
| Q min. cde | pièce | 1 |

(000C)

Testeur de tension DUSPOL® digital

- Méthode de mesure de la valeur efficace réelle TRUE RMS, mesure de la résistance, de la fréquence, contrôle des diodes, testeur de phase/détecteur de rupture de câble à mesure sans contact (LED jaune clignotante)
- Boîtier en plastique anti-choc et incassable, avec manche en caoutchouc
- Les erreurs de mesure sont évitées grâce à la tension réactive
- Affichage direct sans activation de bouton pression, application de charge par un bouton pression
- Déclenchement ciblé de la prise de protection FI
- Alarme par vibration
- Éclairage des points de mesure et de l'écran
- Catégories de mesure CAT IV 600 V, CAT III 1000 V
- Contrôlé et homologué selon la norme CEI/EN61243-3 (DIN VDE 0682-401) : 2015

BENNING

IP65



Livraison : avec 2 piles micro AAA/LR03.

| | | |
|---|-------|-------------------|
| Plages d'affichage | V | 1–1000 AC/1200 DC |
| Affichage | | LED/LCD |
| Test de continuité | | oui |
| Test de direction du champ magnétique rotatif | | oui |
| Test de phases | | oui |
| Test de polarité | | oui |
| Mise en circuit de la charge | | oui |
| Réf. | | 4243602035 |
| Prix €/pièce | | 104,46 |
| Q min. cde | pièce | 1 |

(000C)

Détecteur de continuité et de conductivité Testboy 20 PLUS

- Avec signal de passage acoustique, signal acoustique de 0–250 ohms, affichage visuel de 0–20 ohms
- Protégé contre les tensions externes jusqu'à 300 V, avec lampe de poche LED intégrée et capteur de tension intégré
- Testé et homologué suivant la norme EN 61010-1:2010

Livraison : avec 2 cordons de mesure.



| Tension externe max. | Réf. | Prix €/pièce | Q min. cde pièce |
|----------------------|------------|-----------------|------------------------|
| V | | | |
| 300 | 4243608180 | 43,74 | 1 |

(000E)

Multimètre à affichage digital

- Boîtier en plastique résistant aux chocs
- Catégorie de mesure CAT III 600 V
- Indice de protection IP40
- Pour tester les tensions continues et alternatives, pour la mesure du courant et de la résistance et pour le test de continuité et de diodes
- Le capteur de température intégré permet d'effectuer des mesures de -40 °C à $+400\text{ °C}$

forum
Professional Solutions



IP40

Livraison : dans une boîte en plastique avec garniture en PUR et fenêtre de visualisation, y compris mode d'emploi, cordon de mesure en silicone, étui de protection et pile E-bloc 9V.



| | |
|--------------------------|------------|
| Tension continue min. | 2 mV |
| Tension continue max. | 600 V |
| Tension alternative min. | 2 V |
| Tension alternative max. | 600 V |
| Courant continu min. | 200 mA |
| Courant continu max. | 10 A |
| Courant alternatif min. | 200 mA |
| Courant alternatif max. | 10 A |
| Résistance min. | 2 kOhm |
| Résistance max. | 2 MOhm |
| Réf. | 4243607010 |
| Prix €/pièce | 99,31 |
| Q min. cde | pièce 1 |

(000E)

Multimètre numérique MMP3

- Multimètre petit et maniable en format de poche, 132 x 85 x 19 mm, seulement 130 g avec accessoires
- Protection contre les surcharges dans tous les domaines et arrêt automatique après 30 minutes (désactivable)
- Pour la mesure de tension continue et alternative ainsi que la mesure de la résistance, de la fréquence et de la capacité, le test de continuité et de diode
- Catégorie de mesure CAT III 300 V

Livraison : dans un étui en cuir avec cordon de mesure de sécurité raccordé et 2 piles bouton LR44.

BENNING



| | |
|--------------------------|------------|
| Tension continue min. | 0,1 mV |
| Tension continue max. | 600 V |
| Tension alternative min. | 0,1 mV |
| Tension alternative max. | 600 V |
| Résistance min. | 0,1 Ohm |
| Résistance max. | 40 MOhm |
| Test de continuité | oui |
| Test de diode | oui |
| Plage de fréquence min. | 1 mHz |
| Plage de fréquence max. | 5 MHz |
| Capacité min. | 10 pF |
| Capacité max. | 100 µF |
| Procédé de mesure | RMS |
| Réf. | 4243602063 |
| Prix €/pièce | 62,50 |
| Q min. cde | pièce 1 |

(000B)

Multimètre à affichage digital MM 1

- Boîtier en plastique anti-choc et incassable
- Avec protection contre les surcharges, commutation de plage automatique et manuelle, arrêt automatique, contrôle des diodes et affichage de la polarité et de la sous-tension de la batterie
- Avec mémoire intégrée des valeurs de mesure
- Catégorie de mesure CAT III 600 V

Livraison : avec cadre de protection en caoutchouc, 2 piles micro AAA/LR03, cordons de mesure et sac.

| | |
|--------------------------|-------------|
| Tension continue min. | 0,1 mV |
| Tension continue max. | 600 V |
| Tension alternative min. | 1 mV |
| Tension alternative max. | 600 V |
| Courant continu min. | 0,1 μ A |
| Courant continu max. | 3,2 mA |
| Résistance min. | 0,1 Ohm |
| Résistance max. | 32 MOhm |
| Test de continuité | oui |
| Test de diode | oui |
| Procédé de mesure | RMS |
| Réf. | 4243602066 |
| Prix €/pièce | 105,70 |
| Q min. cde | 1 pièce |

(000B)

BENNING

IP30



Multimètre à affichage digital MM 2

- Boîtier en plastique anti-choc et incassable
- Avec protection contre les surcharges, commutation de plage manuelle, arrêt automatique, contrôle des diodes et affichage de la polarité et de la sous-tension de la batterie
- Catégorie de mesure CAT III 600 V

Livraison : avec cadre de protection en caoutchouc, pile E-bloc 9 V, cordons de mesure avec pointes de mesure de 4 mm et sac.

| | |
|--------------------------|-------------|
| Tension continue min. | 0,1 mV |
| Tension continue max. | 1000 V |
| Tension alternative min. | 0,1 mV |
| Tension alternative max. | 750 V |
| Courant continu min. | 0,1 μ A |
| Courant continu max. | 20 A |
| Courant alternatif min. | 0,1 μ A |
| Courant alternatif max. | 20 A |
| Résistance min. | 0,1 Ohm |
| Résistance max. | 20 MOhm |
| Test de continuité | oui |
| Test de diode | oui |
| Procédé de mesure | RMS |
| Réf. | 4243602068 |
| Prix €/pièce | 125,57 |
| Q min. cde | 1 pièce |

(000B)

BENNING

IP30



Multimètre à affichage digital MM 4

- Boîtier en plastique anti-choc et incassable
- Avec protection contre les surcharges, commutation de plage automatique et manuelle, arrêt automatique, contrôle des diodes et affichage de la polarité et de la sous-tension de la batterie
- Avec pince électrique, ouverture de pince max. 30 mm
- Mémoire des valeurs de mesure (HOLD)
- Catégorie de mesure CAT III 300 V

BENNING

IP30



Livraison : avec 2 piles micro AAA/LR03, cordons de mesure, pointes de mesure et sac.

| | |
|--------------------------|------------|
| Tension continue min. | 1 mV |
| Tension continue max. | 600 V |
| Tension alternative min. | 1 mV |
| Tension alternative max. | 600 V |
| Courant alternatif min. | 0,1 A |
| Courant alternatif max. | 300 A |
| Résistance min. | 0,1 Ohm |
| Résistance max. | 42 MOhm |
| Test de continuité | oui |
| Test de diode | oui |
| Ouverture de pince | 30 mm |
| Procédé de mesure | RMS |
| Réf. | 4243602075 |
| Prix €/pièce | 173,95 |
| Q min. cde | 1 pièce |

(000B)

Multimètre à affichage digital MM 7-1

- Boîtier en plastique anti-choc et incassable
- Avec protection contre les surcharges, commutation de plage automatique, arrêt automatique, contrôle des diodes et affichage de la polarité et de la sous-tension de la batterie
- Fonction Auto-V pour détection automatique de la tension AC/DC, Fonction LoZ
- Le détecteur de vol intégré signale les tensions de phase sans contact et les ruptures de câble dans les conduits
- Mesure précise de la valeur effective, mesure relative, saisie des valeurs de pointe, enregistrement de la valeur minimum/maximum, mesure de la température de -40 °C à $+400\text{ °C}$ et écran rétroéclairé
- Catégories de mesure CAT IV 600 V, CAT III 1000 V

Livraison : avec cadre de protection en caoutchouc, pile E-bloc 9V, cordons de mesure, capteur de température avec adaptateur et sac.

| | | |
|---------------------------|--------------------|------------------|
| Tension continue min. | | 10 μV |
| Tension continue max. | | 1000 V |
| Tension alternative min. | | 10 μV |
| Tension alternative max. | | 1000 V |
| Courant continu min. | | 10 μA |
| Courant continu max. | | 10 A |
| Courant alternatif min. | | 10 μA |
| Courant alternatif max. | | 10 A |
| Résistance min. | | 0,1 Ohm |
| Résistance max. | | 40 MOhm |
| Test de continuité | | oui |
| Test de diode | | oui |
| Plage de fréquence min. | | 0,01 Hz |
| Plage de fréquence max. | | 100 kHz |
| Capacité min. | | 1 nF |
| Capacité max. | | 10 mF |
| Plage de température min. | $^{\circ}\text{C}$ | -40 |
| Plage de température max. | $^{\circ}\text{C}$ | 400 |
| Procédé de mesure | | TRUE RMS |
| Réf. | | 4243602081 |
| Prix €/pièce | | 257,62 |
| Q min. cde | pièce | 1 |

(000B)

BENNING

IP30

Détecteur de tension



Multimètre-ampèremètre à affichage digital CM 1-2

- Boîtier en plastique anti-choc et incassable
- Arrêt automatique, choix de plage automatique, affichage de la sous-tension de pile
- Touche HOLD pour enregistrer la valeur de mesure
- Ouverture des pinces max. 30 mm
- Saisie des valeurs de mesure

BENNING

IP30



Livraison : avec 2 piles micro AAA/LR03, cordons de mesure et sac.

| | | |
|--------------------------|-------|------------|
| Tension continue min. | V | 0,1 |
| Tension continue max. | V | 600 |
| Tension alternative min. | V | 0,1 |
| Tension alternative max. | V | 600 |
| Courant alternatif min. | A | 0,1 |
| Courant alternatif max. | A | 400 |
| Résistance min. | Ohm | 0,1 |
| Résistance max. | MOhm | 20 |
| Test de continuité | | oui |
| Procédé de mesure | | RMS |
| Ouverture de pince | mm | 30 |
| Réf. | | 4243602096 |
| Prix €/pièce | | 105,98 |
| Q min. cde | pièce | 1 |

(000B)

Règle à filament

- DIN 874/00
- En acier normal trempé
- Chants et faces à filament finement rectifiés et rodés
- Avec protection contre la chaleur de la main
- Chanfreins brunis (anti-reflet)
- Pour le contrôle de la linéarité de surfaces dans le procédé de filet de lumière

forum
Professional Solutions

DIN
874/00

| Longueur | Réf. | Prix | Q min. cde |
|----------|------------|---------|------------|
| mm | | €/pièce | pièce |
| 150 | 4250603259 | 21,71 | 1 |
| 200 | 4250603262 | 29,52 | 1 |
| 300 | 4250603265 | 52,47 | 1 |

(000F)



Mètre-ruban en acier pour circonférence et diamètre

- acier plat à ressort
- Graduation gravée
- Longueur d'échelon en mm
- Pour les mesures de circonférence et de diamètre

HELIOS · PREISSER

| Pour circonférence | Pour Ø | Vernier | Réf. | Prix | Q min. cde |
|--------------------|-----------|---------|------------|---------|------------|
| mm | mm | mm | | €/pièce | pièce |
| 60–950 | 20–300 | 0,1 | 4250602050 | 48,26 | 1 |
| 940–2200 | 300–700 | 0,1 | 4250602053 | 59,22 | 1 |
| 2190–3460 | 700–1100 | 0,1 | 4250602056 | 76,46 | 1 |
| 3450–4720 | 1100–1500 | 0,1 | 4250602059 | 89,46 | 1 |
| 4710–5980 | 1500–1900 | 0,1 | 4250602062 | 110,16 | 1 |
| 5960–7230 | 1900–2300 | 0,1 | 4250602065 | 127,01 | 1 |

(000E)



Règle graduée en acier, graduation 1 mm

- Acier plat à ressort, inoxydable
- Graduation résistante à l'usure, insensible aux produits chimiques, aux graisses et aux huiles
- Bonne lisibilité grâce aux surfaces mates
- Bords arrondis
- Classe de précision CE II (marquage de la classe à partir d'une longueur de 500 mm)

forum
Professional Solutions

INOX

EG
II

| Longueur | Largeur | Épaisseur | Graduation du bord supérieur | Graduation du bord inférieur | Réf. | Prix | Q min. cde |
|----------|---------|-----------|------------------------------|------------------------------|--------------|---------|------------|
| mm | mm | mm | mm | mm | | €/pièce | pièce |
| 300 | 30 | 1 | 1 | 1 | 4250402025 | 5,79 | 1 |
| 500 | 30 | 1 | 1 | 1 | 4250402031 | 10,54 | 1 |
| 1000 | 30 | 1 | 1 | 1 | 4250402037 | 21,65 | 1 |
| 1500 | 30 | 1 | 1 | 1 | 4250402040 z | 32,37 | 1 |
| 2000 | 30 | 1 | 1 | 1 | 4250402043 z | 42,62 | 1 |

(000F)



Règle graduée en acier, graduation 0,5 mm

- Acier plat à ressort, inoxydable
- Graduation résistante à l'usure, insensible aux produits chimiques, aux graisses et aux huiles
- Bonne lisibilité grâce aux surfaces mates
- Bords arrondis
- Classe de précision CE II (marquage de la classe à partir d'une longueur de 500 mm)

forum
Professional Solutions

INOX

EG II

| Longueur | Largeur | Épaisseur | Graduation du bord supérieur | Graduation du bord inférieur | Réf. | Prix | Q min. cde |
|----------|---------|-----------|------------------------------|------------------------------|------------|---------|------------|
| mm | mm | mm | mm | mm | | €/pièce | pièce |
| 100 | 13 | 0,5 | 0,5 | 1 | 4250402010 | 1,73 | 1 |
| 150 | 13 | 0,5 | 0,5 | 1 | 4250402013 | 1,86 | 1 |
| 200 | 13 | 0,5 | 0,5 | 1 | 4250402016 | 1,96 | 1 |
| 250 | 13 | 0,5 | 0,5 | 1 | 4250402019 | 2,08 | 1 |
| 300 | 13 | 0,5 | 0,5 | 1 | 4250402022 | 2,41 | 1 |
| 500 | 18 | 0,5 | 0,5 | 1 | 4250402028 | 4,67 | 1 |
| 1000 | 18 | 0,5 | 0,5 | 1 | 4250402034 | 8,09 | 1 |

(000F)



Règle de contrôle en acier

- DIN 874/I
- En acier normal, chants et côtés plats usinés avec une très grande précision
- En forme de I à partir de 2000 mm avec 2 fentes à main et pièce intérieure peinte
- Appropriée au contrôle et au travail très précis dans la construction de machines de précision

forum
Professional Solutions

DIN 874/I

| Longueur | Largeur | Épaisseur | Réf. | Prix | Q min. cde |
|----------|---------|-----------|--------------|---------|------------|
| mm | mm | mm | | €/pièce | pièce |
| 500 | 40 | 8 | 4250404010 | 40,97 | 1 |
| 1000 | 50 | 10 | 4250404013 | 86,08 | 1 |
| 1500 | 60 | 12 | 4250404016 z | 168,82 | 1 |
| 2000 | 70 | 14 | 4250404019 z | 406,61 | 1 |

(000F, 000E, 000D)



Règle en acier

- DIN 874/II
- En acier normal, chants et côtés plats usinés avec une très grande précision
- Pour travaux de dressage précis dans la construction générale de machines et les ateliers

forum
Professional Solutions

DIN 874/II

| Longueur | Largeur | Épaisseur | Réf. | Prix | Q min. cde |
|----------|---------|-----------|--------------|---------|------------|
| mm | mm | mm | | €/pièce | pièce |
| 500 | 30 | 6 | 4250406010 | 25,03 | 1 |
| 1000 | 40 | 8 | 4250406013 | 50,12 | 1 |
| 1500 | 50 | 10 | 4250406016 z | 113,80 | 1 |
| 2000 | 60 | 12 | 4250406019 z | 156,35 | 1 |

(000F, 000E)



Règle graduée d'atelier

- DIN 866 B, en acier normal
- Avec embout de protection de 10 mm à droite
- Pour un traçage et une mesure précis en construction mécanique et en atelier

forum
Professional Solutions

DIN 866/B

| Longueur | Largeur | Épaisseur | Graduation du bord supérieur | Réf. | Prix | Q min. cde |
|----------|---------|-----------|------------------------------|--------------|---------|------------|
| mm | mm | mm | mm | | €/pièce | pièce |
| 500 | 25 | 5 | 1 | 4250603150 | 33,65 | 1 |
| 1000 | 30 | 6 | 1 | 4250603153 | 59,83 | 1 |
| 2000 | 40 | 8 | 1 | 4250603156 z | 168,17 | 1 |

(000F, 000E)



Pointe à tracer avec pointe droite

- Brunie
- Pointe au chrome-vanadium
- Vissée, poignées codées
- Pointe au chrome-vanadium
- Pointe droite

| Longueur | Réf. | Prix | Q min. cde |
|----------|------------|---------|------------|
| mm | | €/pièce | pièce |
| 175 | 4252002010 | 1,67 | 1 |

(000F)



Pointe à tracer avec pointe au chrome-vanadium coudée à 90°

- Brunie
- Pointe au chrome-vanadium
- Vissée, poignées codées
- Pointe au chrome-vanadium
- Coudée à 90°

| Longueur | Réf. | Prix | Q min. cde |
|----------|------------|---------|------------|
| mm | | €/pièce | pièce |
| 250 | 4252002020 | 2,34 | 1 |

(000F)



Pointe à tracer avec pointe en carbure coudée à 70°

- Brunie
- Pointe au chrome-vanadium
- Vissée, poignées codées
- Pointe en carbure
- Coudée à 70°

| Longueur | Réf. | Prix | Q min. cde |
|----------|------------|---------|------------|
| mm | | €/pièce | pièce |
| 250 | 4252002040 | 17,37 | 1 |

(000F)



Pointe à tracer avec pointe en carbure

- Avec pointe en carbure fixe, manche 6 pans et clip

| Longueur | Réf. | Prix | Q min. cde |
|----------|------------|---------|------------|
| mm | | €/pièce | pièce |
| 150 | 4252002030 | 2,45 | 1 |

(000F)

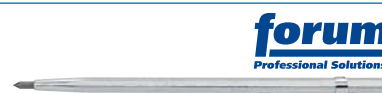

Pointe à tracer, forme de stylo à bille

- Boîtier en métal avec clip et pointe imperdable
- Pointe escamotable permettant de réduire le risque de blessure et de protéger la pointe
- Grâce à une mine réglable de la pointe de traçage, la pointe en carbure peut être rectifiée jusqu'à 12 mm

| Longueur | Réf. | Prix | Q min. cde |
|----------|------------|---------|------------|
| mm | | €/pièce | pièce |
| 150 | 4252002050 | 10,68 | 1 |

(000F)



Pointe de rechange

| Longueur | Réf. | Prix | Q min. cde |
|----------|------------|---------|------------|
| mm | | €/pièce | pièce |
| 150 | 4252002055 | 3,14 | 1 |

(000F)



Trusquin à tracer haute précision

- En acier, chromé-mat
- Modèle plat
- Bord de traçage trempé
- Avec graduation mm au laser
- Échelle matifiée, avec vis de blocage
- Pour le traçage facile de pièces à usiner



| Plage de mesure | Vernier inférieur | Réf. | Prix | Q min. cde |
|-----------------|-------------------|------------|---------|------------|
| mm | mm | | €/pièce | pièce |
| 200 | 0,05 | 4251102010 | 20,97 | 1 |
| 250 | 0,05 | 4251102013 | 24,39 | 1 |
| 300 | 0,05 | 4251102016 | 27,56 | 1 |

(000E)

Trusquin à tracer haute précision

- Métal léger, surface trempée (62 HRC), résistant à l'usure, avec butée trempée
- Graduation de lecture avec vernier
- vis de blocage



| Plage de mesure | Vernier inférieur | Réf. | Prix | Q min. cde |
|-----------------|-------------------|------------|---------|------------|
| mm | mm | | €/pièce | pièce |
| 200 | 0,05 | 4251204010 | 22,44 | 1 |
| 250 | 0,05 | 4251204013 | 24,83 | 1 |
| 300 | 0,05 | 4251204016 | 25,48 | 1 |

(000F)

Trusquin à tracer à molette

- Norme d'usine
- Acier, inoxydable
- Éléments de lecture chromés-mats
- Vernier 0,05 mm en bas, 1/128" en haut
- Avec vis de blocage
- Avec pointe en acier trempée, remplaçable
- Pour le traçage facile de pièces à usiner



Livraison : dans un carton.

| Plage de mesure | Vernier inférieur | Vernier supérieur | Réf. | Prix | Q min. cde |
|-----------------|-------------------|-------------------|------------|---------|------------|
| mm | mm | pouces | | €/pièce | pièce |
| 200 | 0,05 | 1/128 | 4251102050 | 41,14 | 1 |

(000F)

Compas à pointes sèches

- En acier spécial
- Avec côtés angulaires
- Charnière rivetée
- Pointes trempées et rectifiées, finement polies

| Longueur totale | Largeur d'ouverture | Réf. | Prix | Q min. cde |
|-----------------|---------------------|------------|---------|------------|
| mm | mm | | €/pièce | pièce |
| 150 | 300 | 4251402010 | 6,36 | 1 |
| 200 | 400 | 4251402013 | 9,21 | 1 |
| 250 | 500 | 4251402016 | 12,05 | 1 |
| 300 | 600 | 4251402019 | 14,15 | 1 |

(000F)



forum
Professional Solutions

Compas à pointes sèches avec arc de réglage

- En acier spécial
- Avec côtés angulaires
- Charnière rivetée
- Pointes trempées et affûtées, finement polies

| Longueur totale | Largeur d'ouverture | Réf. | Prix | Q min. cde |
|-----------------|---------------------|------------|---------|------------|
| mm | mm | | €/pièce | pièce |
| 150 | 300 | 4251403010 | 7,32 | 1 |
| 200 | 400 | 4251403013 | 10,29 | 1 |
| 250 | 500 | 4251403016 | 13,21 | 1 |
| 300 | 600 | 4251403019 | 15,72 | 1 |

(000F)



forum
Professional Solutions

Compas à ressort haute précision

- Compas à pointes sèches avec écrou à serrage rapide
- Branches angulaires extra-fortes
- Pointes trempées
- Broche continue

| Longueur des branches | Largeur d'ouverture | Réf. | Prix | Q min. cde |
|-----------------------|---------------------|------------|---------|------------|
| mm | mm | | €/pièce | pièce |
| 150 | 300 | 4251404010 | 6,65 | 1 |
| 200 | 400 | 4251404013 | 8,72 | 1 |
| 250 | 500 | 4251404016 | 11,11 | 1 |

(000F)



forum
Professional Solutions

Compas d'intérieur (palpeur intérieur)

- En acier étiré matricé
- Rectifié et poli
- Avec charnière rivetée extra solide

| Longueur totale | Largeur d'ouverture | Réf. | Prix | Q min. cde |
|-----------------|---------------------|------------|---------|------------|
| mm | mm | | €/pièce | pièce |
| 150 | 300 | 4251405010 | 6,36 | 1 |
| 200 | 400 | 4251405013 | 6,99 | 1 |
| 250 | 500 | 4251405016 | 9,38 | 1 |
| 300 | 600 | 4251405019 | 11,41 | 1 |

(000F)



forum
Professional Solutions

Compas d'extérieur (palpeur extérieur)

- En acier étiré matricé
- Rectifié et poli
- Avec charnière rivetée extra solide

forum
Professional Solutions

| Longueur totale | Largeur d'ouverture | Réf. | Prix | Q min. |
|-----------------|---------------------|------------|---------|--------------|
| mm | mm | | €/pièce | cde pièce |
| 150 | 300 | 4251406010 | 6,36 | 1 |
| 200 | 400 | 4251406013 | 6,99 | 1 |
| 250 | 500 | 4251406016 | 9,38 | 1 |
| 300 | 600 | 4251406019 | 11,41 | 1 |

(000F)



Trusquin

- Avec loupe de lecture et réglage fin
- Pointe à tracer coudée échangeable
- Mise rapportée en carbure
- Mise à zéro
- Éléments de lecture chromés-mats
- Glissière ajustable par réglage fin
- Surface d'appui du pied rectifiée

Livraison : dans un carton.

| Plage de mesure | Vernier | Dimensions du socle | Réf. | Prix | Q min. cde |
|-----------------|---------|---------------------|------------|---------|------------|
| mm | mm | mm | | €/pièce | pièce |
| 300 | 0,02 | 125 x 85 | 4251703010 | 193,25 | 1 |

(000E)

forum
Professional Solutions



Pointe à tracer

| Pour plage de mesure | Réf. | Prix | Q min. cde |
|----------------------|------------|---------|------------|
| mm | | €/pièce | pièce |
| 300 | 4251703050 | 24,32 | 1 |

(000F)

forum
Professional Solutions



Mesureur de force de traction et de pression

- Mesureur de force de traction et de pression pour des mesures simples
- Écran inversible avec reconnaissance automatique de la direction
- Conception ergonomique pour une capacité de commande sûre
- Fonction Peak-Hold permettant d'enregistrer la valeur de crête
- Fonction de suivi pour un affichage de mesure continu
- Auto-Power-Off
- Précision : 0,5 % du maximum

Livraison : avec barre de rallonge 90 mm et supports standards.

| Plage de mesure | Lecture | Unités de mesure | Filetage | Réf. | Prix | Q min. cde pièce |
|-----------------|---------|------------------|----------|------------|---------|------------------|
| N | N | N, lbf, kgf, ozf | M8 | 4257404010 | €/pièce | 1 |
| 500 | 0,2 | | | | 307,87 | |

(000D)



Thermomètre infrarouge TV 325

- Boîtier en plastique ABS résistant aux chocs et à la rupture permet une utilisation également dans un environnement rude
- Avec lampe de poche LED intégrée
- Éclairage d'écran commutable pour une lecture sûre des données de mesure, y compris en cas de mauvaises conditions de luminosité
- En outre, le thermomètre peut être utilisé avec toute sonde thermique de type K standard
- Fonction d'alarme, mémoire des valeurs min-max, saisie des valeurs moyennes, degré d'émission réglable, fonction Data Hold, fonction Auto Power, lampe de poche LED activable et éclairage de l'écran activable
- Plage de mesure avec palpeur de type K -64 à 1400 °C

Livraison : avec 2 piles micro AAA/LR03, palpeur type K et sac.

| Plage de mesure | Réf. | Prix | Q min. cde pièce |
|---|------------|---------|------------------|
| -60 °C à +500 °C (infrarouge), -50 °C à +200 °C (avec palpeur type K) | 4243608010 | €/pièce | 1 |
| | | 108,08 | |

(000D)





MANUTENTION & LEVAGE

| | |
|--------------------------|-----------|
| BACS À BEC | PAGE 6/42 |
| BACS À RAYONNAGE | PAGE 6/43 |
| BACS DE TRANSPORT | PAGE 6/45 |
| BOÎTES À OUTILS | PAGE 6/27 |
| CADENAS | PAGE 6/31 |
| CAISSES À OUTILS | PAGE 6/16 |
| CHARIOTS DE TRANSPORT | PAGE 6/2 |
| ÉLINGUES RONDES | PAGE 6/36 |
| LEVAGE | PAGE 6/35 |
| MALLETES À COMPARTIMENTS | PAGE 6/26 |
| RAYONNAGES EMBOÎTABLES | PAGE 6/39 |
| RUBANS MAGNÉTIQUES | PAGE 6/41 |
| SACOCES À OUTILS | PAGE 6/10 |
| SANGLES | PAGE 6/32 |
| SYSTÈME DE RANGEMENT | PAGE 6/50 |
| VALISES À OUTILS | PAGE 6/12 |

Chariot à dossier de poussée

- Construction en acier soudé : revêtu par poudre RAL 5010 bleu gentiane
- Plateau : matériau dérivé de bois, décor hêtre
- Roues : bandage thermoplastique, 2 roues pivotantes, 2 roues fixes (Ø 200 x 50 mm)
- Système de freinage EasySTOP : de série

| | | | |
|-------------------|-------|------------------|------------------|
| Charge utile | kg | 500 | 500 |
| Plateau L x l x H | mm | 1030 x 700 x 295 | 1230 x 800 x 295 |
| Ø roue | mm | 200 | 200 |
| Poids env. | kg | 33,5 | 37,0 |
| Réf. | | 4261204010 x | 4261204013 x |
| Prix €/pièce | | 312,80 | 345,90 |
| Q min. cde | pièce | 1 | 1 |

(000D)



Chariot de magasin

- Construction en acier soudé : revêtu par poudre RAL 5010 bleu gentiane
- Plateau : en matériau dérivé de bois, surface décor hêtre
- Roues : bandage thermoplastique, 2 roues pivotantes, 2 roues fixes
- Système de freinage EasySTOP : de série

| | | |
|---------------|-------|--------------|
| Charge utile | kg | 200 |
| Plateau L x l | mm | 890 x 450 |
| Ø roue | mm | 125 |
| Poids env. | kg | 16,0 |
| Réf. | | 4261204050 x |
| Prix €/pièce | | 238,42 |
| Q min. cde | pièce | 1 |

(000D)



Chariot à dossier rabattable

- Construction en acier soudé : revêtu par poudre RAL 5010 bleu gentiane
- Dossier de poussée : rabattable
- Plateau : en matériau dérivé de bois, surface décor hêtre
- Bandage : en caoutchouc thermoplastique « sans traces » avec roulement à billes haute précision
- 2 roues pivotantes avec EasySTOP (pédale de frein centrale), 2 roues fixes

| | | | |
|----------------------|-------|-----------------|-----------------|
| Charge utile | kg | 150 | 250 |
| Dimensions L x l x H | mm | 815 x 450 x 940 | 995 x 600 x 980 |
| Ø roue | mm | 125 | 160 |
| Poids env. | kg | 15,0 | 23,5 |
| Réf. | | 4261204200 | 4261204205 z |
| Prix €/pièce | | 297,68 | 358,31 |
| Q min. cde | pièce | 1 | 1 |

(000D)



Servante légère, à 2 plateaux

- Construction en acier soudé : revêtue par poudre RAL 5010 bleu gentiane
- Plateaux : en matériaux dérivés du bois, encastrés dans les cornières, avec rebord
- Roues : bandage thermoplastique, 2 roues pivotantes, 2 roues fixes
- Système de freinage EasySTOP : de série

| | | |
|--------------------------------|-------|--------------|
| Charge utile | kg | 250 |
| Charge utile plateau supérieur | kg | 80 |
| Plateau L x l | mm | 985 x 590 |
| Hauteur du rebord | mm | 12 |
| Ø de roues | mm | 125 |
| Poids env. | kg | 34,0 |
| Réf. | | 4261204070 x |
| Prix €/pièce | | 384,49 |
| Q min. cde | pièce | 1 |

(000D)

12
ANS DE
GARANTIE

VARIOfit
Die perfekte Form
für Transporte

Servante lourde, à 2 plateaux

- Construction en acier soudé : revêtue par poudre RAL 5010 bleu gentiane
- Plateaux : en matériau dérivé du bois, encastrés dans les cornières
- Roues : bandage thermoplastique, 2 roues pivotantes, 2 roues fixes
- Système de freinage EasySTOP : de série

| | | | |
|--------------------------------|-------|--------------|--------------|
| Charge utile | kg | 500 | 500 |
| Charge utile plateau supérieur | kg | 200 | 200 |
| Plateau L x l | mm | 1000 x 700 | 1200 x 800 |
| Hauteur des plateaux | mm | 295/915 | 295/915 |
| Ø de roues | mm | 200 | 200 |
| Poids env. | kg | 46,0 | 51,5 |
| Réf. | | 4261204060 x | 4261204063 x |
| Prix €/pièce | | 491,97 | 523,66 |
| Q min. cde | pièce | 1 | 1 |

(000D)

12
ANS DE
GARANTIE

VARIOfit
Die perfekte Form
für Transporte

Chariot col de cygne, en tube d'acier

- Construction en tube d'acier : soudée, revêtu par poudre en RAL 5007 bleu brillant
- Poignée : vissable
- Avec 2 plateaux en bois
- 2 roues pivotantes et 2 roues fixes, bandage TPE, moyeux avec roulement à billes
- Freins sur les roues pivotantes, conformément à la norme européenne EN 1757-3 (sécurité des chariots à plateaux)

| | | |
|--------------------------------|-------|------------|
| Charge utile | kg | 250 |
| Charge utile plateau supérieur | kg | 100 |
| Dimensions L x H | mm | 860 x 875 |
| Hauteur des plateaux | mm | 195/770 |
| Ø de roue x l | mm | 125 x 32 |
| Poids env. | kg | 19,0 |
| Réf. | | 4261202030 |
| Prix €/pièce | | 471,86 |
| Q min. cde | pièce | 1 |

(000D)

fetra
Transportgeräte

10
ANS DE
GARANTIE

Chariot de transport en aluminium, pliable

- Chariot roulant en profilés en aluminium, particulièrement léger et stable
- Barre de poussée rabattable et surface de charge coulissante
- 2 roues pivotantes et 2 roues fixes avec bandage TPE

| | | |
|-----------------------------|-------|-----------------|
| Charge utile | kg | 100 |
| Dimensions plié L x l x H | mm | 500 x 423 x 235 |
| Dimensions déplié L x l x H | mm | 705 x 423 x 945 |
| Poids env. | kg | 7,2 |
| Réf. | | 4261205205 |
| Prix €/pièce | | 133,91 |
| Q min. cde | pièce | 1 |

(000D)



Chariot à dossier rabattable

- Construction robuste en acier
- Plateau avec revêtement anti-dérapant et protection anti-choc tout autour
- Gain de place grâce au dossier rabattable
- Avec frein
- 2 roues pivotantes et 2 roues fixes avec bandage plastique (PP)

| | | | |
|------------------------------|-------|------------|------------|
| Charge utile | kg | 150 | 250 |
| Dimensions extérieures L x l | mm | 740 x 470 | 920 x 610 |
| Hauteur | mm | 235/820 | 280/860 |
| Ø roue | mm | 100 | 125 |
| Poids env. | kg | 7,2 | 12,5 |
| Réf. | | 4261205250 | 4261205255 |
| Prix €/pièce | | 94,49 | 161,70 |
| Q min. cde | pièce | 1 | 1 |

(000D)



Diabie en tube d'acier, 200 kg

- Matériau : construction solide soudée en tube d'acier, revêtu par poudre RAL 5010 bleu gentiane
- Bandage pneumatique : avec profil à crampons
- Avec jante en plastique et roulement à billes



(1)



(2)



(3)



(4)

| Ill. | | (1) | (2) | (3) | (4) |
|--------------------------|-------|------------------|------------------|------------------|------------------|
| Charge utile | kg | 200 | 200 | 200 | 200 |
| Dimensions H x l x P | mm | 1125 x 560 x 455 | 1175 x 480 x 460 | 1310 x 540 x 570 | 1185 x 490 x 520 |
| Dimensions bavette l x P | mm | 400 x 185 | 310 x 200 | 200 x 300 | 305 x 210 |
| Ø roue | mm | 260 x 85 | 260 x 85 | 260 x 85 | 260 x 85 |
| Poids env. | kg | 10,7 | 8,9 | 11,6 | 10,4 |
| Réf. | | 4261205010 z | 4261205015 z | 4261205020 z | 4261205025 z |
| Prix €/pièce | | 138,96 | 114,69 | 138,96 | 142,76 |
| Q min. cde | pièce | 1 | 1 | 1 | 1 |

(000D)

Diable en tube d'acier, avec cadre pliant

- Matériau : construction en tube d'acier solide soudée
- Poignées de sécurité : en matière plastique à haute rigidité
- Avec garde-boue devant les roues pneumatiques
- Bandages pneumatiques avec profil à crampons
- Avec jante en plastique et roulement à billes

Remarque : utilisation polyvalente. Une aide idéale pour le transport de caisses de boissons, cartons, etc.

| | | |
|---------------------------|-------|------------------|
| Charge utile cadre pliant | kg | 150 |
| Charge utile bavette | kg | 250 |
| Dimensions H x l x P | mm | 1080 x 520 x 500 |
| Dimensions bavette l x P | mm | 420 x 180 |
| Cadre pliant l x P | mm | 540 x 320 |
| Ø roue | mm | 260 x 85 |
| Poids env. | kg | 11,4 |
| Réf. | | 4261205030 z |
| Prix €/pièce | | 170,55 |
| Q min. cde | pièce | 1 |

(000D)



Diable en tube d'acier, 200 kg, pliant et télescopique

- Matériau : construction en tube d'acier solide soudée
- Poignées de sécurité
- Tôles de protection
- Bandage pneumatique : avec profil à crampons
- Avec jante en plastique et roulement à billes

Remarque : télescopique pour gagner de la place et pelle pliante.

| | | |
|---------------------------|-------|------------------|
| Charge utile | kg | 200 |
| Dimensions H x l x P | mm | 1135 x 490 x 530 |
| Dimensions plié H x l x P | mm | 780 x 490 x 280 |
| Dimensions bavette l x P | mm | 290 x 290 |
| Ø roue | mm | 260 x 85 |
| Poids env. | kg | 9,9 |
| Réf. | | 4261205035 |
| Prix €/pièce | | 179,37 |
| Q min. cde | pièce | 1 |

(000D)



Poignée de rechange pour diable

- Ne convient pas pour les diables Variofit et Fetra

| Désignation | Réf. | Prix €/pièce | Q min. cde pièce |
|---------------------------------|------------|-----------------|------------------------|
| Poignée de rechange, 25 mm de Ø | 4261205150 | 4,97 | 1 |

(000G)



Roue de rechange

- Ne convient pas pour les diables Variofit et Fetra

| Désignation | Réf. | Prix €/pièce | Q min. cde pièce |
|------------------|------------|-----------------|------------------------|
| Roue de rechange | 4261205155 | 25,38 | 1 |

(000G)



Diable escalier en tube d'acier, 200 kg

- RAL 5010 bleu gentiane, revêtu par poudre

| | | |
|----------------|-------|--------------|
| Charge utile | kg | 200 |
| Hauteur totale | mm | 1310 |
| Largeur totale | mm | 610 |
| Bavette L x l | mm | 300 x 255 |
| Ø roue | mm | 160 x 40 |
| Poids env. | kg | 23,5 |
| Réf. | | 4261204120 x |
| Prix €/pièce | | 489,21 |
| Q min. cde | pièce | 1 |

(000D)

VARIOfit
 Die perfekte Form
 des Transports

12
 ANS DE
 GARANTIE

Couverture de déménagement

- Ourlet 4 côtés
- Env. 37 % de coton, 63 % de fibres synthétiques

| Longueur | Largeur | Poids env. | Réf. | Prix | Q min. cde |
|----------|---------|------------------|------------|---------|------------|
| mm | mm | g/m ² | | €/pièce | pièce |
| 2000 | 1500 | 330 | 4261202051 | 12,25 | 1 |

(000G)



Plateau de transport multi-usages, plateau roulant

- Plateau en contreplaqué lamellé collé avec revêtement anti-dérapant, jusqu'au bord inférieur
- Épaisseur du plateau env. 18 mm
- 4 roues pivotantes, au choix avec bandage plastique (PP) ou en caoutchouc noir plein

| Charge utile | Dimensions extérieures LxlxH | Modèle de roues | Ø roue | Réf. | Prix | Q min. cde |
|--------------|------------------------------|------------------|--------|------------|---------|------------|
| kg | mm | | mm | | €/pièce | pièce |
| 600 | 600 x 300 x 140 | Plastique | 100 | 4261202041 | 70,35 | 1 |
| 300 | 600 x 300 x 140 | Caoutchouc plein | 100 | 4261202044 | 75,07 | 1 |
| 600 | 600 x 500 x 165 | Plastique | 125 | 4261202047 | 90,89 | 1 |
| 500 | 600 x 500 x 165 | Caoutchouc plein | 125 | 4261202048 | 96,25 | 1 |

(000F)



Roues en plastique

Plateau roulant modèle ProfiPlus EuroRoll

- Maniable, simple à utiliser, fonctionnel, résistant à la charge
- Matériau : plastique ABS, rouge
- Cadre avec rebord sur tout le pourtour pour éviter tout glissement
- Faible poids propre
- Roues en caoutchouc silencieuses

Remarque : plateau roulant pour bacs Euro. Convient aux bacs européens courants de 600 x 400 mm ou à deux bacs européens de 400 x 300 mm.

| Modèle | Dimensions extérieures LxlxH mm | Dimensions intérieures LxlxH mm | Réf. | Prix €/pièce | Q min. cde pièce |
|---|---------------------------------------|---------------------------------------|------------|-----------------|------------------------|
| 4 roues pivotantes montées sur roulements à bille | 615 x 415 x 170 | 600 x 400 x 25 | 4261202060 | 80,74 | 1 |
| 2 roues pivotantes et 2 roues avec frein, montées sur roulements à billes | 615 x 415 x 170 | 600 x 400 x 25 | 4261202063 | 88,20 | 1 |

(000F)



4 roues pivotantes montées sur roulements à bille



2 roues pivotantes et 2 roues avec frein, montées sur roulements à billes

Patin rouleur

- Éléments pouvant être combinés de manière universelle
- Parfait pour le transport facile et sûr de charges pouvant atteindre 12 tonnes
- Construction en acier stable en forme de caisson, peint en bleu
- Poignées en acier rond
- Grandes roues en nylon ou polyuréthane permettant une répartition optimale de la charge
- Plateaux avec revêtement en caoutchouc anti-dérapant

Au choix :

- Roues en nylon : incassables et résistantes à l'usure
- Roues en polyuréthane : résistantes à l'usure et élastiques, faible résistance au roulement



| Charge utile t | Nombre de roues | Matériau roues | Ø de roue x l mm | Dimensions L x l x H mm | Poids env. kg | Réf. | Prix €/pièce | Q min. cde pièce |
|-------------------|--------------------|-------------------|---------------------|-------------------------------|------------------|--------------|-----------------|------------------------|
| 2 | 2 | Nylon | 82 x 100 | 270 x 115 x 110 | 7,5 | 4262602100 | 168,92 | 1 |
| 2 | 2 | Polyuréthane | 82 x 100 | 270 x 115 x 110 | 7,5 | 4262602105 | 171,84 | 1 |
| 4 | 4 | Nylon | 82 x 100 | 270 x 230 x 110 | 17 | 4262602110 | 383,33 | 1 |
| 4 | 4 | Polyuréthane | 82 x 100 | 270 x 230 x 110 | 17 | 4262602115 | 440,58 | 1 |
| 6 | 6 | Nylon | 82 x 100 | 270 x 345 x 110 | 25 | 4262602120 | 512,54 | 1 |
| 6 | 6 | Polyuréthane | 82 x 100 | 270 x 345 x 110 | 25 | 4262602125 | 541,91 | 1 |
| 12 | 8 | Polyuréthane | 115 x 60 | 345 x 400 x 145 | 40 | 4262602130 x | 791,58 | 1 |

(000F)

Patin rouleur, compact

- Parfait pour le transport facile et sûr de charges pouvant atteindre 6 tonnes
- Construction en acier stable en forme de caisson
- Peint en bleu
- Poignées en acier rond
- Grandes roues en nylon permettant une répartition optimale de la charge
- Plateaux avec revêtement en caoutchouc anti-dérapant

| Charge utile t | Matériau roues | Nombre de roues | Ø de roue x l mm | Dimensions L x l x H mm | Poids env. kg | Réf. | Prix €/pièce | Q min. cde pièce |
|-------------------|-------------------|--------------------|---------------------|-------------------------------|------------------|------------|-----------------|------------------------|
| 6 | Nylon | 6 | 86 x 90 | 395 x 330 x 101 | 13,8 | 4262602200 | 325,87 | 1 |
| 2 | Nylon | 8 | 100 x 42 | 408 x 220 x 118 | 8,4 | 4262602205 | 293,58 | 1 |

(000E)

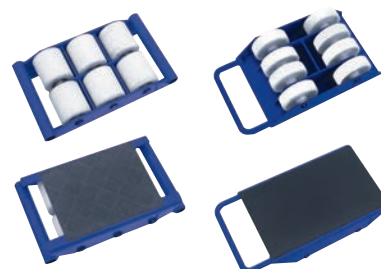

Patin rouleur, avec timon

- Matériau : construction en acier stable, peint en bleu
- Palier mobile à billes et à pression
- Poignées : en acier rond
- Grandes roues : en nylon, ce qui permet de répartir au mieux la charge
- Plateaux : avec revêtement en caoutchouc anti-dérapant

Remarque : parfait pour le transport facile et sûr de charges pouvant atteindre 3 tonnes.



| | | |
|------------------|-------|------------|
| Charge utile | t | 3 |
| Nombre de roues | | 4 |
| Matériau roues | | Nylon |
| Ø de roues | mm | 86 |
| Largeur de roue | mm | 90 |
| Longueur | mm | 305 |
| Largeur | mm | 231 |
| Hauteur | mm | 108 |
| Surface portante | mm | 180 x 150 |
| Poids env. | kg | 14,4 |
| Réf. | | 4262602300 |
| Prix €/pièce | | 346,09 |
| Q min. cde | pièce | 1 |

(000E)

Patin rouleur, avec timon

- Matériau : construction en acier stable, peint en bleu
- Poignées : en acier rond
- Grandes roues : permettant une répartition optimale de la charge
- Plateaux : avec revêtement en caoutchouc anti-dérapant

Remarque : parfait pour le transport facile et sûr de charges pouvant atteindre 24 tonnes.

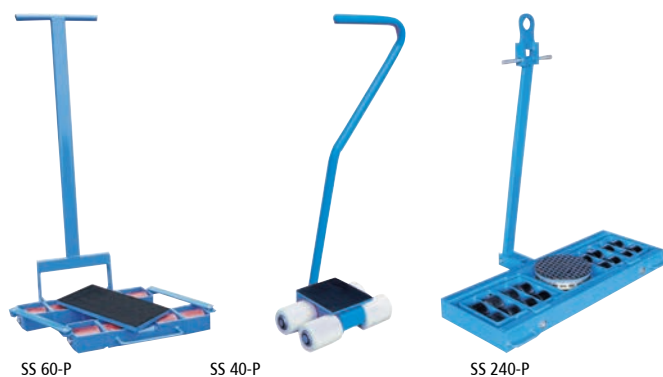

| Type | | SS 40-P | SS 60-P | SS 240-P |
|-----------------|-------|---|---|---|
| Charge utile | t | 4 | 6 | 24 |
| Nombre de roues | | 4 | 8 | 16 |
| Matériau roues | | Nylon (incassable, résistant à l'usure) | Polyuréthane (résistant à l'usure, élastique, faible résistance au roulement) | Polyuréthane (résistant à l'usure, élastique, faible résistance au roulement) |
| Ø de roues | mm | 82 | 82 | 115 |
| Largeur de roue | mm | 100 | 100 | 60 |
| Largeur | mm | 250 | 560 | 1120 |
| Profondeur | mm | 310 | 385 | 415 |
| Longueur timon | mm | 960 | 1220 | 1280 |
| Poids env. | kg | 16 | 50 | 40 |
| Réf. | | 4262602305 | 4262602310 x | 4262602315 x |
| Prix €/pièce | | 529,24 | 1.295,50 | 3.082,54 |
| Q min. cde | pièce | 1 | 1 | 1 |

(000E)

Cric hydraulique

- Cric A3 WH
- Socle large pour une bonne stabilité
- Cric hydraulique en deux parties avec ajustement pour la commande de la soupape
- Plaque d'estampage dentelée et amovible

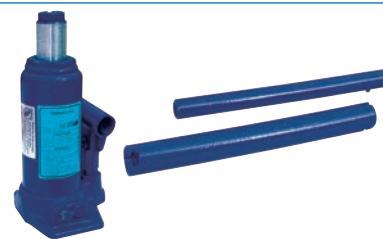

| Capacité de charge | Hauteur de levage | Hauteur min./max. | Réf. | Prix | Q min. cde |
|--------------------|-------------------|-------------------|------------|---------|------------|
| t | mm | mm | | €/pièce | pièce |
| 2,0 | 90 | 158/298 | 4262608100 | 61,40 | 1 |
| 3,0 | 100 | 168/318 | 4262608105 | 63,43 | 1 |
| 5,0 | 125 | 195/380 | 4262608110 | 83,74 | 1 |
| 8,0 | 125 | 200/385 | 4262608115 | 106,56 | 1 |
| 12,0 | 125 | 215/400 | 4262608120 | 157,30 | 1 |
| 20,0 | 145 | 235/440 | 4262608125 | 204,25 | 1 |

(000E)

Sac à outils, avec fermeture à glissière

- Nylon 1680 Denier
- Fond en caoutchouc robuste et hydrofuge, env. 6,5 cm de haut
- Fermeture à glissière
- 2 poignées de transport
- Bandoulière rembourrée et de longueur réglable
- 10 compartiments intérieurs et extérieurs
- Poche filet extérieure

forum
Professional Solutions



Livraison : sans contenu.

| Longueur intérieure mm | Largeur intérieure mm | Hauteur intérieure mm | Volume l | Poids g | Réf. | Prix €/pièce | Q min. cde pièce |
|---------------------------|--------------------------|--------------------------|-------------|------------|------------|-----------------|------------------------|
| 400 | 250 | 320 | 28 | 2280 | 4260205010 | 44,36 | 1 |
| 500 | 250 | 320 | 36 | 2600 | 4260205015 | 50,10 | 1 |

(000F)

Sac à outils, électricien

- Nylon 1680 Denier
- Fermeture auto-agrippante
- Couvercle amovible auto-agrippant
- Poignée rembourrée
- Bandoulière rembourrée et de longueur réglable
- Patins en plastique
- 2 clips pour mètre-rubans
- 3 poches extérieures avec fermeture auto-agrippante
- Sac avec 6 compartiments extérieurs
- 1 compartiment latéral pour les petites pièces
- Boucles sur le pourtour pour fixer les outils
- 1 poche extérieure pour les gros outils comme par exemple les clés serre-tubes, les scies à main, les niveaux à bulle, avec fermeture à glissière et sangles à fermeture auto-agrippante

forum
Professional Solutions



Livraison : sans contenu.

| Longueur intérieure mm | Largeur intérieure mm | Hauteur intérieure mm | Volume l | Poids g | Réf. | Prix €/pièce | Q min. cde pièce |
|---------------------------|--------------------------|--------------------------|-------------|------------|------------|-----------------|------------------------|
| 480 | 220 | 285 | 30 | 2800 | 4260205020 | 57,46 | 1 |

(000F)

Sac à outils, installateur

- Nylon 1680 Denier
- Fermeture auto-agrippante
- Couvercle amovible auto-agrippant
- Poignée rembourrée
- Bandoulière rembourrée et de longueur réglable
- Patins en plastique
- 2 clips pour mètre-rubans
- 3 poches extérieures avec fermeture auto-agrippante
- Sac avec 8 compartiments extérieurs
- 1 compartiment latéral pour les petites pièces
- Boucles sur le pourtour pour fixer les outils
- 1 poche extérieure pour les gros outils comme par exemple les clés serre-tubes, les scies à main, les niveaux à bulle, avec fermeture à glissière et sangles à fermeture auto-agrippante

forum
Professional Solutions



Livraison : sans contenu.

| Longueur intérieure mm | Largeur intérieure mm | Hauteur intérieure mm | Volume l | Poids g | Réf. | Prix €/pièce | Q min. cde pièce |
|---------------------------|--------------------------|--------------------------|-------------|------------|------------|-----------------|------------------------|
| 550 | 220 | 285 | 34 | 3000 | 4260205030 | 90,67 | 1 |

(000F)

Sac à dos à outils

- Nylon 1680 Denier
- Élément pour le dos à rembourrage ergonomique
- Panneau arrière renforcé avec protection contre les objets pointus
- Poignée
- Bandoulière rembourrée et de longueur réglable
- Fermeture à glissière
- panneau à outils amovible
- Compartiment rembourré pour ordinateur portable
- 12 compartiments enfichables
- Poche filet extérieure

Livraison : sans contenu.

| Longueur intérieure mm | Largeur intérieure mm | Volume l | Poids g | Réf. | Prix €/pièce | Q min. cde pièce |
|---------------------------|--------------------------|-------------|------------|------------|-----------------|------------------------|
| 500 | 360 | 26 | 2060 | 4260205040 | 59,16 | 1 |

(000F)



Sac de service

- Nylon 1680 Denier
- Avec fermeture à enficher
- Poignée
- Bandoulière rembourrée et de longueur réglable
- Avec une grande dragonne pour la fixation sur un chariot à outils
- Compartiment rembourré pour ordinateur portable
- 7 compartiments enfichables

| Longueur intérieure mm | Largeur intérieure mm | Poids g | Réf. | Prix €/pièce | Q min. cde pièce |
|---------------------------|--------------------------|------------|------------|-----------------|------------------------|
| 400 | 310 | 1430 | 4260205070 | 36,91 | 1 |

(000G)



Sac à roulettes pour outils

- Nylon 1680 Denier
- Avec fermeture à enficher
- 21 compartiments enfichables
- 3 poches avec fermeture auto-agrippante
- Dragonne

Livraison : sans contenu.

| Nombre de compartiments | Longueur extérieure mm | Largeur extérieure mm | Poids g | Réf. | Prix €/pièce | Q min. cde pièce |
|-------------------------|---------------------------|--------------------------|------------|------------|-----------------|------------------------|
| 21 | 750 | 350 | 530 | 4260205080 | 14,86 | 1 |

(000F)



Trousse à outils BASIC

- En nylon de qualité supérieure, noir
- Avec fermeture enfichable

Livraison : sans contenu.

| Nombre de compartiments | Dimensions extérieures L x l mm | Poids env. g | Réf. | Prix €/pièce | Q min. cde pièce |
|-------------------------|------------------------------------|-----------------|------------|-----------------|------------------------|
| 12 | 540 x 330 | 260 | 4260302011 | 10,58 | 1 |
| 15 | 670 x 330 | 320 | 4260302014 | 12,92 | 1 |
| 20 | 740 x 330 | 360 | 4260302017 | 15,41 | 1 |

(000F)



PARAT®

Valises à outils

- Plastique ABS, anti-choc
- Panneau à outils amovible en plastique multicouche solide
- Panneau à outils avec 22 compartiments
- Panneau intercalaire avec 15 compartiments
- Porte-documents dans le couvercle
- Coque du fond compartimentable, avec un panneau intercalaire
- Charnière couverte et support de couvercle de sécurité
- Poignée ergonomique avec une zone souple
- Cadre en aluminium avec une protection contre les chocs
- Verrouillable avec 2 serrures de sûreté à bascule et une serrure à code

Livraison : avec deux séparateurs indéformables et 8 embouts, sans contenu.

| Dimensions intérieures L x l x H mm | Volume l | Poids g | Réf. | Prix €/pièce | Q min. cde pièce |
|---|-------------|------------|------------|-----------------|------------------------|
| 455 x 345 x 160 | 26 | 5015 | 4260204010 | 171,99 | 1 |
| 480 x 370 x 200 | 32 | 6100 | 4260204020 | 201,38 | 1 |

(000E)

forum
Professional Solutions



Valises à outils

- Plastique ABS, anti-choc
- Panneau à outils amovible en plastique multicouche solide
- Panneau à outils avec 6 modules à outils
- Panneau intercalaire avec 15 compartiments
- Porte-documents dans le couvercle
- Coque du fond compartimentable, avec un panneau intercalaire
- Charnière couverte et support de couvercle de sécurité
- Poignée ergonomique avec une zone souple
- Cadre en aluminium avec une protection contre les chocs
- Verrouillable avec 2 serrures de sûreté à bascule et une serrure à code

Livraison : avec deux séparateurs indéformables et 8 embouts, sans contenu.

| Dimensions intérieures L x l x H mm | Volume l | Poids g | Réf. | Prix €/pièce | Q min. cde pièce |
|---|-------------|------------|------------|-----------------|------------------------|
| 455 x 345 x 160 | 26 | 5015 | 4260207010 | 177,84 | 1 |

(000D)

forum
Professional Solutions



Valise à outils, avec roulettes

- Plastique ABS, anti-choc
- Extraction télescopique triple stable
- Roulettes en ligne faciles à manœuvrer
- Panneau à outils amovible en plastique multicouche solide
- Panneau à outils avec 22 compartiments
- Panneau à outils avec 16 compartiments
- Panneau intercalaire avec 15 compartiments
- Porte-documents dans le couvercle
- Coque du fond divisible de façon individuelle, avec un panneau intercalaire
- Charnière couverte et support de couvercle de sécurité
- Poignée ergonomique avec une zone souple
- Cadre en aluminium avec une protection contre les chocs
- Verrouillable avec 2 serrures de sûreté à bascule et une serrure à code

Livraison : avec deux séparateurs indéformables et 8 embouts, sans contenu.

| Dimensions intérieures L x l x H mm | Volume l | Poids g | Réf. | Prix €/pièce | Q min. cde pièce |
|---|-------------|------------|------------|-----------------|------------------------|
| 485 x 350 x 195 | 36 | 7700 | 4260204030 | 253,48 | 1 |

(000E)

forum
Professional Solutions



Valise à outils, avec roulettes

- Plastique ABS, anti-choc
- Extraction télescopique triple stable
- Roulettes en ligne faciles à manœuvrer
- Panneau à outils amovible en plastique multicouche solide
- Panneau à outils avec 6 modules à outils
- Panneau intercalaire avec 15 compartiments
- Porte-documents dans le couvercle
- Coque du fond compartimentable, avec un panneau intercalaire
- Charnière couverte et support de couvercle de sécurité
- Poignée ergonomique avec une zone souple
- Cadre en aluminium avec une protection contre les chocs
- Verrouillable avec 2 serrures de sûreté à bascule et une serrure à code

Livraison : avec deux séparateurs indéformables et 8 embouts, sans contenu.

| Dimensions intérieures L x l x H mm | Volume l | Poids g | Réf. | Prix €/pièce | Q min. cde pièce |
|---|-------------|------------|------------|-----------------|------------------------|
| 485 x 350 x 195 | 36 | 7700 | 4260207030 | 255,74 | 1 |

(000D)



Valise à outils, avec roulettes

- Valise coque en plastique HDPE extrêmement résistant, très durable
- Extraction télescopique triple stable
- Roulettes en ligne faciles à manœuvrer
- Panneau à outils amovible en plastique multicouche solide
- Panneau à outils avec 22 compartiments
- Panneau à outils avec 16 compartiments
- Panneau intercalaire avec 15 compartiments
- Porte-documents dans le couvercle
- Coque du fond compartimentable, avec un panneau intercalaire
- Charnière couverte et support de couvercle de sécurité
- Poignée ergonomique avec une zone souple
- Cadre en aluminium avec une protection contre les chocs
- Verrouillable avec 2 serrures de sûreté à bascule et une serrure à code

Livraison : avec deux séparateurs indéformables et 8 embouts, sans contenu.

Remarque : convient pour l'enregistrement en tant que bagage aérien.

| Dimensions intérieures L x l x H mm | Volume l | Poids g | Réf. | Prix €/pièce | Q min. cde pièce |
|---|-------------|------------|------------|-----------------|------------------------|
| 485 x 375 x 225 | 46 | 7850 | 4260204040 | 331,43 | 1 |

(000E)



forum
Professional Solutions



Valise à outils CLASSIC

- Coque de valise en plastique X-ABS, noire
- Résistance à l'usure et à l'humidité
- Charnières zinguées et bloquées
- Cadre double en aluminium
- Extraction télescopique quadruple stable
- Poignée solide avec creux ergonomiques pour les mains
- Avec panneaux à outils résistants à l'usure en Con-Pearl® (résistance aux rayures, indéformabilité et résistance à l'humidité, aux graisses et aux produits chimiques)
- 1 panneau à outils avec 25 compartiments et 1 porte-outils 400 mm
- 1 panneau à outils avec 10 compartiments
- 1 panneau intercalaire avec 15 compartiments et 1 porte-outils 400 mm
- 1 coque du fond, 88 mm de haut, compartimentable
- 1 porte-documents dans le couvercle
- Blocage du couvercle de la valise
- Très stable et fond muni de patins protecteurs intégrés
- Roulettes caoutchoutées extra larges
- 2 serrures basculantes

Livraison : sans contenu.

Remarque : convient pour l'enregistrement en tant que bagage aérien.

| Dimensions intérieures L x l x H mm | Volume l | Poids env. kg | Réf. | Prix €/pièce | Q min. cde pièce |
|---|-------------|------------------|------------|-----------------|------------------------|
| 470 x 200 x 360 | 35 | 7,4 | 4260302153 | 371,52 | 1 |

(000D)

PARAT®



Valise à outils CLASSIC

- Coque de valise en plastique X-ABS, noire
- Résistance à l'usure et à l'humidité
- Charnières zinguées et bloquées
- Cadre double en aluminium
- Extraction télescopique quadruple stable
- Poignées encastrées ergonomiques
- Avec panneaux à outils résistants à l'usure en Con-Pearl® (résistance aux rayures, indéformabilité et résistance à l'humidité, aux graisses et aux produits chimiques)
- 1 panneau à outils avec 31 compartiments
- 1 panneau à outils avec 12 compartiments
- 1 panneau intercalaire avec 19 compartiments et 1 porte-outils 400 mm
- 1 coque de fond fixe 540 x 57 x 140 mm, et compartimentable 540 x 88 (63) x 223 mm
- 1 boucle pour niveau à bulles
- 1 porte-documents dans le couvercle
- Blocage du couvercle de la valise
- Très stable et fond muni de patins protecteurs intégrés
- Roulettes caoutchoutées extra larges
- 2 serrures basculantes

Livraison : sans contenu.

Remarque : convient pour l'enregistrement en tant que bagage aérien.

| Dimensions intérieures L x l x H mm | Volume l | Poids env. kg | Réf. | Prix €/pièce | Q min. cde pièce |
|---|-------------|------------------|------------|-----------------|------------------------|
| 575 x 220 x 425 | 54 | 9,4 | 4260302240 | 487,85 | 1 |

(000D)

PARAT®



Valise à outils CLASSIC

- Coque de valise en plastique X-ABS, noire
- Résistance à l'usure et à l'humidité
- Charnières zinguées et bloquées
- Cadre double en aluminium
- Extraction télescopique quadruple stable
- Poignées encastrées ergonomiques
- Avec panneaux à outils résistants à l'usure en Con-Pearl® (résistance aux rayures, indéformabilité et résistance à l'humidité, aux graisses et aux produits chimiques)
- 2 panneaux à outils et 1 panneau intercalaire avec porte-outils CP-7 Ø 11, 15 et 26 mm
- 4 boucles à outils
- 1 coque de fond fixe 540 x 63 x 137 mm, et compartimentable 540 x 88 (63) x 223 mm
- 2 boucles pour niveau à bulles
- 1 porte-documents dans le couvercle
- Blocage du couvercle de la valise
- Très stable et fond muni de patins protecteurs intégrés
- Roulettes caoutchoutées extra larges
- 2 serrures basculantes

Livraison : sans contenu.

Remarque : convient pour l'enregistrement en tant que bagage aérien.

PARAT®



| Dimensions intérieures L x l x H mm | Volume l | Poids env. kg | Réf. | Prix €/pièce | Q min. cde pièce |
|---|-------------|------------------|------------|-----------------|------------------------|
| 575 x 220 x 425 | 54 | 9,62 | 4260302245 | 496,67 | 1 |

(000D)

Caisse à outils, L-BOXX, vide

- Plastique ABS, résiste aux chocs et aux coups
- Capacité de charge par L-BOXX jusqu'à 25 kg
- Couvercle résistant à la charge jusqu'à 100 kg
- Système d'encliquetage breveté
- Protégée contre les projections d'eau

Remarque : les différentes tailles peuvent être associées et transportées ensemble.



L-BOXX 136



L-BOXX 238



L-BOXX 374

| Modèle | Dimensions extérieures lxPxH mm | Dimensions intérieures lxPxH mm | Volume l | Poids kg | Réf. | Prix €/pièce | Q min. cde pièce |
|------------|---------------------------------------|---------------------------------------|-------------|-------------|------------|-----------------|------------------------|
| L-BOXX 136 | 445 x 358 x 152 | 378 x 310 x 101 | 13,3 | 2,2 | 4260308223 | 72,45 | 1 |
| L-BOXX 238 | 445 x 358 x 254 | 378 x 303 x 203 | 25,5 | 2,8 | 4260308226 | 80,86 | 1 |
| L-BOXX 374 | 445 x 358 x 390 | 378 x 294 x 339 | 41,5 | 3,4 | 4260308229 | 86,72 | 1 |

(000E)

Garniture pour couvercle L-BOXX

- Matière : mousse dure
- Protège le contenu des mélanges involontaires

| Dimensions l x P x H mm | Réf. | Prix €/pièce | Q min. cde pièce |
|----------------------------|------------|-----------------|------------------------|
| 405 x 333 x 30 | 4260308061 | 9,44 | 1 |

(000G)



Roulettes pour caisses à outils

- Plastique, gris
- Plate-forme mobile pratique pour toutes les L-BOXX
- Système d'encliquetage simple
- 4 roulettes pivotantes, 2 avec frein

| Dimensions l x P x H mm | Charge utile kg | Poids env. kg | Réf. | Prix €/pièce | Q min. cde pièce |
|----------------------------|--------------------|------------------|------------|-----------------|------------------------|
| 646 x 492 x 184 | 100 | 3,8 | 4260308074 | 179,78 | 1 |

(000G)



Module de rangement pour petites pièces pour L-BOXX 102

- Module de rangement pour petites pièces, en plastique embouti



5 godets



8 godets



12 godets

| Modèle | Dimensions l x P x H mm | Réf. | Prix €/pièce | Q min. cde pièce |
|-----------|----------------------------|------------|-----------------|------------------------|
| 5 godets | 315 x 405 x 62 | 4260308101 | 6,89 | 1 |
| 8 godets | 315 x 405 x 62 | 4260308104 | 6,89 | 1 |
| 12 godets | 315 x 405 x 62 | 4260308107 | 6,89 | 1 |

(000G)

Module de rangement pour petites pièces pour L-BOXX 136 et LS BOXX

- Matériau : plastique embouti



4 godets



6 godets



8 godets

| Modèle | Dimensions l x P x H mm | Réf. | Prix €/pièce | Q min. cde pièce |
|----------|----------------------------|------------|-----------------|------------------------|
| 4 godets | 315 x 405 x 97 | 4260308110 | 11,84 | 1 |
| 6 godets | 315 x 405 x 97 | 4260308113 | 11,84 | 1 |
| 8 godets | 315 x 405 x 97 | 4260308116 | 11,84 | 1 |

(000G)

Carte à outils pour L-BOXX et LS-BOXX

- Avec des boucles élastiques et des poches pour insérer les outils

| Dimensions l x P x H mm | Réf. | Prix €/pièce | Q min. cde pièce |
|----------------------------|------------|-----------------|------------------------|
| 380 x 315 x 20 | 4260308122 | 18,95 | 1 |

(000E)



Mousse prédécoupée pour L-BOXX

- Préperforée
- L'adaptation individuelle de l'insert permet de transporter en toute sécurité des objets fragiles

| Modèle | Dimensions l x P x H mm | Réf. | Prix €/pièce | Q min. cde pièce |
|-----------------|----------------------------|------------|-----------------|------------------------|
| pour modèle 102 | 405 x 50 x 315 | 4260308131 | 24,17 | 1 |
| pour modèle 136 | 405 x 85 x 315 | 4260308134 | 26,14 | 1 |

(000G)



Insert thermique pour L-BOXX 374

- Insert thermique pour les matériaux sensibles aux variations de températures

Livraison : sans cartouches, douilles ni séparateurs.

| Dimensions l x P x H mm | Poids env. kg | Réf. | Prix €/pièce | Q min. cde pièce |
|----------------------------|------------------|------------|-----------------|------------------------|
| 315 x 365 x 405 | 0,7 | 4260308171 | 56,83 | 1 |

(000G)



Jeu de boîtes pour L-BOXX 102 CD3

- 2 x U3, gris avec 6 séparateurs, 3 x C3 bleu, 3 x D3 vert

| Dimensions l x P x H mm | Poids env. kg | Réf. | Prix €/jeu | Q min. cde jeu |
|----------------------------|------------------|------------|---------------|----------------------|
| 405 x 315 x 63 | 0,9 | 4260308184 | 27,06 | 1 |

(000G)



Jeu de boîtes pour L-BOXX 102 H3

- 2 x U3, gris avec 6 séparateurs, 2 x A3 rouge, 3 x B3 jaune, 2 x C3 bleu, 1 x D3 vert, 2 x F3 orange

| Dimensions l x P x H | Poids env. | Réf. | Prix | Q min. cde jeu |
|----------------------|------------|------------|-------|----------------|
| mm | kg | | €/jeu | |
| 405 x 315 x 63 | 0,9 | 4260308181 | 27,06 | 1 |

(000G)



Mallette i-BOXX 72

- Plastique ABS
- Couvercle en polycarbonate transparent
- Pouvant porter jusqu'à 5 kg
- Peut être équipé de godets, et avec une poignée intégrée

| Dimensions extérieures l x P x H | Dimensions intérieures l x P x H | Poids env. | Réf. | Prix | Q min. cde pièce |
|----------------------------------|----------------------------------|------------|------------|---------|------------------|
| mm | mm | kg | | €/pièce | pièce |
| 367 x 316 x 72 | 337 x 258 x 63 | 0,9 | 4260308250 | 32,71 | 1 |

(000E)



Plan de travail mobile pour caisse à outils L-BOXX et LS-BOXX (livré sans caisse)

- Plan de travail multiplex léger, stable et utilisable en toute souplesse

Remarque : à partir de L-/LS-BOXX sur roulettes L-BOXX (à commander séparément), cet établi se monte partout et rapidement.

| Dimensions l x P x H | Poids env. | Réf. | Prix | Q min. cde pièce |
|----------------------|------------|------------|---------|------------------|
| mm | kg | | €/pièce | pièce |
| 700 x 500 x 18 | 4,5 | 4260308191 | 113,47 | 1 |

(000E)



Mallette à compartiments Organizer Profi

- Plastique
- Couvercle transparent
- La construction spéciale fixe les boîtes pendant le transport lorsque le couvercle est fermé

Livraison : sans contenu.

| Dimensions L x l x H | Nombre de compartiments/boîtes | Réf. | Prix | Q min. cde pièce |
|----------------------|--------------------------------|------------|---------|------------------|
| mm | | | €/pièce | pièce |
| 422 x 334 x 52 | 25 | 4260303100 | 33,78 | 1 |
| 423 x 334 x 105 | 8 | 4260303103 | 41,24 | 1 |

(000F)



Mallette à compartiments FatMax® n° 1-97- 517/ 518

- Plastique
- Couverture transparent
- La construction spéciale fixe les boîtes pendant le transport lorsque le couvercle est fermé

Livraison : sans contenu.

| Dimensions L x l x H | Nombre de compartiments/boîtes | Réf. | Prix | Q min. cde pièce |
|----------------------|--------------------------------|------------|---------|------------------|
| mm | | | €/pièce | |
| 446 x 357 x 74 | 10 | 4260303573 | 37,06 | 1 |
| 446 x 357 x 116 | 10 | 4260303576 | 43,89 | 1 |

(000F)



STANLEY

Mallette à compartiments FatMax® Organizer, 12 boîtes

- Couverture en polycarbonate, incassable
- Accessibilité optimale du contenu grâce à l'installation verticale
- Bonne visibilité grâce à des fenêtres transparentes
- Les bacs peuvent être ouverts vers l'avant
- Bonne mobilité grâce à la poignée de transport
- Pince de raccordement pour d'autres Profi-Organizer

Livraison : sans contenu.

| Charge utile | Poids | Nombre de compartiments/boîtes | Réf. | Prix | Q min. cde pièce |
|--------------|-------|--------------------------------|------------|---------|------------------|
| kg | kg | | | €/pièce | |
| 7,0 | 2,86 | 12 | 4260303579 | 52,57 | 1 |

(000F)



STANLEY

Caisse à outils FatMax® n° 1-93-951

- Plastique
- Fond étanche
- Poignée en caoutchouc
- Cadre renforcé en acier
- Compartiment latéral pour scie, taille réglable ; grand compartiment à câble sur le côté
- Support pour mètre-ruban

| Dimensions extérieures l x P x H | Réf. | Prix | Q min. cde pièce |
|----------------------------------|------------|---------|------------------|
| mm | | €/pièce | |
| 480 x 250 x 330 | 4260303582 | 53,18 | 1 |

(000F)



STANLEY

Caisse à outils n° 1-97-514

- Plastique
- Poignée métallique
- Serrures en métal
- La valise/l'Organizer peut être facilement relié(e) à la caisse et la ferme complètement
- Caisse à outils avec l'Organizer ou le couvercle pour les outils électriques

| Dimensions extérieures l x P x H | Réf. | Prix | Q min. cde pièce |
|----------------------------------|------------|---------|------------------|
| mm | | €/pièce | |
| 670 x 323 x 251 | 4260303585 | 53,49 | 1 |

(000F)



STANLEY

Caisse à outils n° 1-95-612 et 613

- Association métal-plastique
- Poignée bimatière ergonomique
- Plateau amovible
- Fente sur le couvercle pour l'usinage des pièces
- Charnière en métal continue
- Verrouillable avec un cadenas

| Dimensions extérieures l x P x H | Réf. | Prix | Q min. cde pièce |
|----------------------------------|------------|---------|------------------|
| mm | | €/pièce | |
| 497 x 293 x 222 | 4260303130 | 55,53 | 1 |
| 584 x 293 x 222 | 4260303133 | 61,15 | 1 |

(000F)



Caisse à outils Mobil n° 1-70-326

- Plastique
- Caisse à outils et Organizer amovibles
- Grand compartiment de rangement
- Poignée télescopique
- Grandes roues
- Charnière en métal continue
- Verrouillable avec un cadenas

| Dimensions totales L x l x H | Réf. | Prix | Q min. cde pièce |
|------------------------------|------------|---------|------------------|
| mm | | €/pièce | |
| 475 x 284 x 630 | 4260303136 | 77,99 | 1 |

(000F)



IP53

Caisse à outils Mobil n° 1-92-978

- Plastique
- Support amovible
- 2 évidements dans le couvercle pour l'insertion et le traitement des pièces à usiner
- Poignée extractible
- Serrures en métal
- Deux roues en caoutchouc plein

Livraison : sans contenu.

| Dimensions extérieures l x P x H | Réf. | Prix | Q min. cde pièce |
|----------------------------------|------------|---------|------------------|
| mm | | €/pièce | |
| 768 x 490 x 476 | 4260303588 | 108,91 | 1 |

(000F)



Établi FatMax®, pliant

- Pieds en métal
- Mécanisme de pliage simple pour un montage rapide
- Avec poignée de transport

| Surface de travail | Capacité de charge | Réf. | Prix | Q min. cde pièce |
|--------------------|--------------------|------------|---------|------------------|
| mm | kg | | €/pièce | |
| 850 x 600 | 455 | 4260303591 | 197,83 | 1 |

(000F)



Casier à tiroirs 150, type 1260-00

- Casier à tiroirs (bleu foncé) en acier zingué peint
- Tiroirs en polypropylène transparent résistant à l'usure
- Pour le stockage de petits objets, jusqu'à 135 mm de long
- Pour un montage mural ou un rangement dans la tourelle
- Avec butée pour les empêcher de tomber
- Chaque tiroir peut être divisé en 4 compartiments grâce à des séparateurs

Livraison : casier à tiroirs 150, type 1260-00, 60 tiroirs type 150-00.

| Dimensions H x l x P | Réf. | Prix | Q min. cde |
|----------------------|------------|---------|------------|
| mm | | €/pièce | pièce |
| 552 x 306 x 150 | 4260307010 | 131,01 | 1 |

(000F)



Livraison sans la décoration!

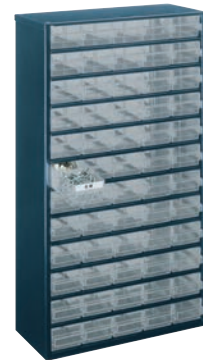

Casier à tiroirs 150, type 1248-01

- Casier à tiroirs (bleu foncé) en acier zingué peint
- Tiroirs en polypropylène transparent résistant à l'usure
- Pour le stockage de petits objets, jusqu'à 135 mm de long
- Pour un montage mural ou un rangement dans la tour rotative
- Avec butée pour les empêcher de tomber
- Chaque tiroir peut être divisé en 16 compartiments grâce à des séparateurs

Livraison : casier à tiroirs 150, type 1248-01, 48 tiroirs type 150-01.

| Dimensions H x l x P | Réf. | Prix | Q min. cde |
|----------------------|------------|---------|------------|
| mm | | €/pièce | pièce |
| 552 x 306 x 150 | 4260307013 | 131,01 | 1 |

(000F)



Casier à tiroirs 150, type 1224-02

- Casier à tiroirs (bleu foncé) en acier zingué peint
- Tiroirs en polypropylène transparent résistant à l'usure
- Pour le stockage de petits objets, jusqu'à 135 mm de long
- Pour un montage mural ou un rangement dans la tourelle
- Avec butée pour les empêcher de tomber
- Chaque tiroir peut être divisé en 3 compartiments grâce à des séparateurs

Livraison : casier à tiroirs 150, type 1224-02, 24 tiroirs type 150-02.

| Dimensions H x l x P | Réf. | Prix | Q min. cde |
|----------------------|------------|---------|------------|
| mm | | €/pièce | pièce |
| 552 x 306 x 150 | 4260307016 | 131,01 | 1 |

(000F)



Livraison sans la décoration!



Casier à tiroirs 150, type 1208-03

- Casier à tiroirs (bleu foncé) en acier zingué peint
- Tiroirs en polypropylène transparent résistant à l'usure
- Pour le stockage de petits objets, jusqu'à 135 mm de long
- Pour un montage mural ou un rangement dans la tourelle
- Avec butée pour les empêcher de tomber
- Chaque tiroir peut être divisé en 4 compartiments grâce à des séparateurs



Livraison sans la décoration!



Livraison : casier à tiroirs 150, type 1208-03, 8 tiroirs type 150-03.

| Dimensions H x l x P | Réf. | Prix | Q min. cde |
|----------------------|------------|---------|------------|
| mm | | €/pièce | pièce |
| 552 x 306 x 150 | 4260307017 | 131,01 | 1 |

(000F)

Casier à tiroirs 150, type 1216-04

- Casier à tiroirs (bleu foncé) en acier zingué peint
- Tiroirs en polypropylène transparent résistant à l'usure
- Pour le stockage de petits objets, jusqu'à 135 mm de long
- Pour un montage mural ou un rangement dans la tourelle
- Avec butée pour les empêcher de tomber
- Chaque tiroir peut être divisé en 4 compartiments grâce à des séparateurs



Livraison sans la décoration!



Livraison : casier à tiroirs 150, type 1216-04, 16 tiroirs type 150-04.

| Dimensions H x l x P | Réf. | Prix | Q min. cde |
|----------------------|------------|---------|------------|
| mm | | €/pièce | pièce |
| 552 x 306 x 150 | 4260307018 | 132,07 | 1 |

(000F)

Casier à tiroirs 150, type 1240-123

- Casier à tiroirs (bleu foncé) en acier zingué peint
- Tiroirs en polypropylène transparent résistant à l'usure
- Pour le stockage de petits objets, jusqu'à 135 mm de long
- Pour un montage mural ou un rangement dans la tourelle
- Avec butée pour les empêcher de tomber
- Tiroirs divisibles plusieurs fois grâce à des séparateurs



Livraison : casier à tiroirs 150, type 1240-123, 40 tiroirs (36 fois type 150-01, 3 fois type 150-02, 1 fois type 150-03).

| Dimensions H x l x P | Réf. | Prix | Q min. cde |
|----------------------|------------|---------|------------|
| mm | | €/pièce | pièce |
| 552 x 306 x 150 | 4260307019 | 131,01 | 1 |

(000F)

Casier à tiroirs 250, type 24-1

- Casier à tiroirs (bleu foncé) en acierzingué peint
- Tiroirs en polypropylène transparent résistant à l'usure
- Vaste espace de rangement sur une surface minimale
- Pour un montage mural ou un rangement dans la tourelle
- Avec butée pour les empêcher de tomber
- Chaque tiroir peut être divisé en 4 compartiments grâce à des séparateurs

Livraison : casier à tiroirs 250, type 24-1, 24 tiroirs type 250-1.

| Dimensions H x l x P | Charge utile | Réf. | Prix | Q min. cde pièce |
|----------------------|--------------|------------|---------|------------------|
| mm | kg | | €/pièce | |
| 435 x 357 x 255 | 75 | 4260307022 | 186,74 | 1 |

(000F)



Casier à tiroirs 250, type 8-2

- Casier à tiroirs (bleu foncé) en acier zingué peint
- Tiroirs en polypropylène transparent résistant à l'usure
- Vaste espace de rangement sur une surface minimale
- Pour un montage mural ou un rangement dans la tourelle
- Avec butée pour les empêcher de tomber
- Chaque tiroir peut être divisé en 4 compartiments grâce à des séparateurs

Livraison : casier à tiroirs 250, type 8-2, 8 tiroirs type 250-2.

| Dimensions H x l x P | Charge utile | Réf. | Prix | Q min. cde pièce |
|----------------------|--------------|------------|---------|------------------|
| mm | kg | | €/pièce | |
| 435 x 357 x 255 | 50 | 4260307200 | 186,74 | 1 |

(000F)



Casier à tiroirs 250, type 6-3

- Casier à tiroirs (bleu foncé) en acier zingué peint
- Tiroirs en polypropylène transparent résistant à l'usure
- Vaste espace de rangement sur une surface minimale
- Pour un montage mural ou un rangement dans la tourelle
- Avec butée pour les empêcher de tomber
- Les tiroirs peuvent être compartimentés à l'aide de godets DIN

Livraison : casier à tiroirs 250, type 6-3, 6 tiroirs type 250-3.

| Dimensions H x l x P | Charge utile | Réf. | Prix | Q min. cde pièce |
|----------------------|--------------|------------|---------|------------------|
| mm | kg | | €/pièce | |
| 435 x 357 x 255 | 75 | 4260307205 | 186,74 | 1 |

(000F)



Casier à tiroirs 150, type 945-00

- Casier à tiroirs (bleu foncé) en acier zingué peint
- Tiroirs en polypropylène transparent résistant à l'usure
- Pour le stockage de petits objets, jusqu'à 135 mm de long
- Pour un montage mural ou un rangement dans la tourelle
- Avec butée pour les empêcher de tomber
- Chaque tiroir peut être divisé en 4 compartiments grâce à des séparateurs



Livraison : casier à tiroirs 150, type 945-00, 45 tiroirs type 150-00.

| Dimensions H x l x P mm | Réf. | Prix €/pièce | Q min. cde pièce |
|----------------------------|------------|-----------------|------------------------|
| 417 x 306 x 150 | 4260307250 | 106,37 | 1 |

(000F)



Casier à tiroirs 150, type 936-01

- Casier à tiroirs (bleu foncé) en acier zingué peint
- Tiroirs en polypropylène transparent résistant à l'usure
- Pour le stockage de petits objets, jusqu'à 135 mm de long
- Pour un montage mural ou un rangement dans la tourelle
- Avec butée pour les empêcher de tomber
- Coloris du caisson : bleu foncé
- Avec 36 tiroirs de type 150-01
- Chaque tiroir peut être divisé en 16 compartiments grâce à des séparateurs



Livraison : casier à tiroirs 150, type 936-01, 36 tiroirs type 150-01.

| Dimensions H x l x P mm | Réf. | Prix €/pièce | Q min. cde pièce |
|----------------------------|------------|-----------------|------------------------|
| 417 x 306 x 150 | 4260307255 | 106,37 | 1 |

(000F)



Livraison
sans la
décoration!

Casier à tiroirs 150, type 918-02

- Casier à tiroirs (bleu foncé) en acier zingué peint
- Tiroirs en polypropylène transparent résistant à l'usure
- Pour le stockage de petits objets, jusqu'à 135 mm de long
- Pour un montage mural ou un rangement dans la tourelle
- Avec butée pour les empêcher de tomber
- Chaque tiroir peut être divisé en 3 compartiments grâce à des séparateurs



Livraison : casier à tiroirs 150, type 918-02, 18 tiroirs type 150-2.

| Dimensions H x l x P mm | Réf. | Prix €/pièce | Q min. cde pièce |
|----------------------------|------------|-----------------|------------------------|
| 417 x 306 x 150 | 4260307260 | 106,37 | 1 |

(000F)



Casier à tiroirs 150, type 906-03

- Casier à tiroirs (bleu foncé) en acier zingué peint
- Tiroirs en polypropylène transparent résistant à l'usure
- Pour le stockage de petits objets, jusqu'à 135 mm de long
- Pour un montage mural ou un rangement dans la tourelle
- Avec butée pour les empêcher de tomber
- Chaque tiroir peut être divisé en 4 compartiments grâce à des séparateurs



Livraison sans la décoration!



Livraison : casier à tiroirs 150, type 906-3, 6 tiroirs type 150-3.

| Dimensions H x l x P | Réf. | Prix | Q min. cde |
|----------------------|------------|---------|------------|
| mm | | €/pièce | pièce |
| 417 x 306 x 150 | 4260307265 | 106,37 | 1 |

(000F)

Casier à tiroirs 150, type 928-123

- Casier à tiroirs (bleu foncé) en acier zingué peint
- Tiroirs en polypropylène transparent résistant à l'usure
- Pour le stockage de petits objets, jusqu'à 135 mm de long
- Pour un montage mural ou un rangement dans la tourelle
- Avec butée pour les empêcher de tomber
- Tiroirs divisibles plusieurs fois grâce à des séparateurs



Livraison sans la décoration!



Livraison : casier à tiroirs 150, type 928-123, 28 tiroirs (24 fois type 150-01, 3 fois type 150-02, 1 fois type 150-03).

| Dimensions H x l x P | Réf. | Prix | Q min. cde |
|----------------------|------------|---------|------------|
| mm | | €/pièce | pièce |
| 417 x 306 x 150 | 4260307270 | 106,37 | 1 |

(000F)

Tiroir pour la série 150

- Fabriqué en polypropylène (PP)
- Pour équiper le casier à tiroirs de la série 150



Remarque : les lots de séparateurs ne sont pas inclus dans la livraison et doivent être commandés séparément.

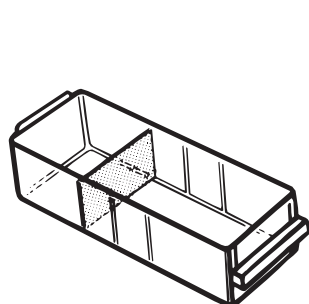

Type 150-00



Type 150-01

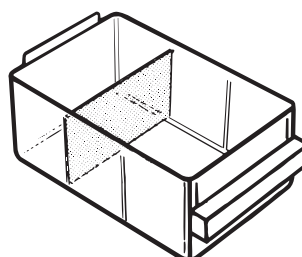

Type 150-02

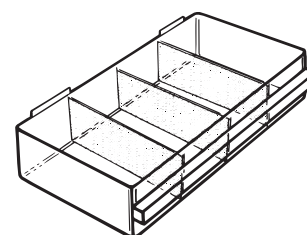

Type 150-03

| Type | Coloris | Dimensions H x l x P | Réf. | Prix | Q min. cde |
|--------|-------------|----------------------|------------|---------|------------|
| | | mm | | €/pièce | pièce |
| 150-00 | transparent | 41 x 55 x 153 | 4260307300 | 2,85 | 1 |
| 150-01 | transparent | 41 x 67 x 153 | 4260307305 | 3,00 | 1 |
| 150-02 | transparent | 64 x 91 x 154 | 4260307310 | 4,97 | 1 |
| 150-03 | transparent | 64 x 279 x 155 | 4260307315 | 14,67 | 1 |

(000G)

Boîte à compartiments Assorter (PSC) 5-18

- Stockage d'une multitude d'objets dans un espace minimal
- Avec 18 compartiments fixes de même taille : 36 x 52 mm et avec fermeture coulissante
- Couvercle transparent avec 3 charnières solides
- Empilable et indéformable
- Coloris : bleu foncé

Remarque : résistante aux acides et aux bases.

| Dimensions H x l x P | Réf. | Prix | Q min. cde pièce |
|----------------------|------------|---------|------------------|
| mm | | €/pièce | pièce |
| 43 x 240 x 195 | 4260307050 | 13,24 | 1 |

(000G)



Boîte à compartiments Assorter (PSB) 4-32

- Stockage d'une multitude d'objets dans un espace minimal
- Avec 32 compartiments fixes de même taille : 38 x 54 mm et avec fermetures coulissantes
- Profil en U dans le couvercle qui empêche le contenu de glisser
- Couvercle transparent avec 3 charnières solides
- Empilable et indéformable
- Coloris : bleu foncé

Remarque : résistante aux acides et aux bases.

| Dimensions H x l x P | Réf. | Prix | Q min. cde pièce |
|----------------------|------------|---------|------------------|
| mm | | €/pièce | pièce |
| 57 x 338 x 260 | 4260307053 | 23,82 | 1 |

(000G)



Boîte à compartiments Assorter 55 (PSC) 4x8-0

- Stockage d'une multitude d'objets dans un espace minimal
- Boîte à compartiments vide, peut être subdivisée avec des godets (A 6-1, A 7-1, A 7-2, A 8-1, A 9-1 etc.) et des lots de godets
- Avec fermetures coulissantes et poignée de transport
- La grille du profil dans le fond et le couvercle préviennent un glissement du contenu
- Couvercle transparent avec 3 charnières solides
- Empilable et indéformable
- Coloris : bleu foncé

Remarque : résistante aux acides et aux bases.

| Dimensions H x l x P | Réf. | Prix | Q min. cde pièce |
|----------------------|------------|---------|------------------|
| mm | | €/pièce | pièce |
| 57 x 338 x 261 | 4260307070 | 27,48 | 1 |

(000G)



Casier portatif Handybox 55x4, équipé

- Matériau : polypropylène (PP), noir
- Handybox, casier portatif avec 4 boîtes à compartiments,
- Résistant aux acides et aux bases
- Poignée ergonomique et arrimage de cargaison empêchant la chute accidentelle des boîtes
- Les casiers portatifs peuvent être attachés les uns aux autres
- Résistant aux acides et aux bases

Contenu : 2 boîtes à compartiments Assorter avec 15 godets et 2 boîtes avec 17 godets

Boîte 1 : 5x A9-1, 2x A9-2, 1x A9-3, 1x A9-4, 4x A8-1, 1x A8-2, 1x A7-1

Boîte 2 : 4x A9-1, 4x A9-2, 8x A8-1, 1x A7-1

| Dimensions H x l x P | Réf. | Prix | Q min. cde pièce |
|----------------------|------------|---------|------------------|
| mm | | €/pièce | pièce |
| 310 x 376 x 265 | 4260307080 | 158,90 | 1 |

(000E)



Caisse de montage en tôle d'acier

- Étanche aux projections d'eau
- Poignées de grandes dimensions
- Poche à dessin perforée dans le couvercle
- Plateau pour petites pièces amovible et compartimenté
- Parois intérieures revêtues de plaques en fibres dures
- Verrouillable avec un cadenas

forum
Professional Solutions



| Dimensions extérieures L x l x H mm | Dimensions intérieures L x l x H mm | Volume env. l | Poids kg | Réf. | Prix €/pièce | Q min. cde pièce |
|--|--|------------------|-------------|----------------|-----------------|---------------------|
| 690 x 360 x 312 | 678 x 350 x 247 | 59 | 15 | 4260605050 | 490,14 | 1 |
| 833 x 440 x 343 | 822 x 432 x 278 | 99 | 20 | 4260605053 ♦ | 605,68 | 1 |
| 910 x 532 x 432 | 900 x 520 x 368 | 172 | 25 | 4260605056 ♦ x | 709,29 | 1 |
| 985 x 360 x 302 | 975 x 347 x 236 | 80 | 19 | 4260605059 | 482,17 | 1 |

(000E)

Caisse à outils en tôle d'acier, 5 éléments

- Poignée de transport réglable
- Fermeture automatique en relevant la poignée de transport
- Verrouillable avec un cadenas

forum
Professional Solutions



| Dimensions extérieures L x l x H mm | Réf. | Prix €/pièce | Q min. cde pièce |
|--|------------|-----------------|---------------------|
| 430 x 200 x 200 | 4260605010 | 72,97 | 1 |
| 530 x 200 x 200 | 4260605013 | 85,92 | 1 |
| 600 x 200 x 200 | 4260605016 | 102,88 | 1 |

(000D)

Boîte à compartiments, hauteur 50/95 mm

- Matériau : tôle d'acier, modèle lourd
- Avec rembourrage en mousse dans le couvercle
- Avec mécanisme automatique de verrouillage et deux fermetures à crochet supplémentaires
- Utilisation universelle
- Pour atelier et entreprise
- Notamment pour l'équipement de véhicules
- Coloris : RAL 5010 bleu gentiane revêtu par poudre

RAL
5010



16 godets



23 godets



48 godets

| Contenu | Dimensions l x P x H mm | Réf. | Prix €/pièce | Q min. cde pièce |
|---|----------------------------|------------|-----------------|---------------------|
| 16 godets (8 x rouge 54 x 54 x 45 mm, 8 x jaune 54 x 108 x 45 mm) | 330 x 220 x 50 | 4260602010 | 132,99 | 1 |
| 23 godets (12 x rouge 54 x 54 x 45 mm, 6 x jaune 54 x 108 x 45 mm, 3 x bleu 108 x 108 x 45 mm, 2 x vert 108 x 162 x 45 mm) | 440 x 330 x 50 | 4260602020 | 152,92 | 1 |
| 48 godets (24 x rouge 54 x 54 x 45 mm, 18 x jaune 54 x 108 x 45 mm, 6 x vert 108 x 162 x 45 mm) | 440 x 330 x 95 | 4260602030 | 197,06 | 1 |

(000F, 000E)

Caisse en bois

- Matériau : toutes les pièces en bois sont entièrement imprégnées
- Avec couvercle en tôle oblique, zingué
- Cadre intérieur : sur tout le pourtour pour une stabilité accrue
- Quatre poignées de transport
- Pour l'ordre et la sécurité sur le chantier, tout est bien rangé

Livraison : coffre entièrement monté.

| Dimensions L x l x H | Poids env. | Réf. | Prix | Q min. cde pièce |
|----------------------|------------|--------------|---------|------------------|
| mm | kg | | €/pièce | |
| 1800 x 800 x 900 | 60 | 4260608010 x | 686,22 | 1 |

(000C)



Boîte en aluminium série D

- Extra stable et indéformable, épaisseur du matériau 1,0 mm
- Parois latérales renforcées par des rainures sur tout le pourtour
- Deux bandes de gardes sur le couvercle à charnière empêchent un déchirement des charnières
- Coins d'empilage en plastique en nylon/polyester, résistance à la température -40 °C à +180 °C
- Résistante à la corrosion et aux intempéries
- Contenu protégé contre la poussière et les projections d'eau grâce au joint sur tout le pourtour
- Poignées de sécurité stables, auto-repliables, agréables au toucher et recouvertes de plastique
- Fermetures à crochet avec alésage pour cadenas ou scellées
- Adaptée pour l'usage professionnel dans le commerce et l'artisanat

Remarque : serrure à cylindre disponible sur demande.

| Type | Dimensions l x P x H | Poids | Réf. | Prix | Q min. cde pièce |
|------|----------------------|-------|--------------|---------|------------------|
| | mm | kg | | €/pièce | |
| D29 | 400 x 300 x 245 | 3,30 | 4260609110 | 215,72 | 1 |
| D47 | 550 x 350 x 245 | 4,60 | 4260609113 | 303,31 | 1 |
| D76 | 550 x 350 x 380 | 5,30 | 4260609116 | 360,48 | 1 |
| D91 | 750 x 350 x 350 | 6,20 | 4260609119 | 444,81 | 1 |
| D140 | 870 x 460 x 350 | 8,70 | 4260609122 | 523,48 | 1 |
| D157 | 750 x 550 x 380 | 9,00 | 4260609125 | 562,14 | 1 |
| D163 | 1150 x 350 x 380 | 10,50 | 4260609128 z | 607,98 | 1 |
| D240 | 750 x 550 x 590 | 10,70 | 4260609131 z | 646,64 | 1 |
| D415 | 1160 x 755 x 485 | 17,00 | 4260609134 x | 800,32 | 1 |

(000G)



Type D29



Type D140

Boîte en aluminium, série BASIC

- Légère et stable, indéformable
- Avec protection contre les chocs
- Renforts avec des profilés en aluminium
- Résistance à la corrosion, aux intempéries et à la température
- Empilable et donc peu encombrante
- Avec des fermetures à levier robustes
- Protection contre la poussière et les projections d'eau avec un joint en caoutchouc remplaçable et durable dans le profil du cadre
- Poignées de sécurité ergonomiques, auto-repliables, avec revêtement en plastique

| Type | | BASIC 40 | BASIC 80 |
|----------------------------------|-------|-----------------|-----------------|
| Dimensions extérieures L x l x H | mm | 560 x 370 x 245 | 775 x 385 x 325 |
| Dimensions intérieures L x l x H | mm | 535 x 340 x 220 | 750 x 355 x 300 |
| Contenu | l | 40 | 80 |
| Épaisseur de matériau | mm | 0,8 | 0,8 |
| Poids env. | kg | 3,0 | 4,2 |
| Réf. | | 4260607203 | 4260607206 |
| Prix €/pièce | | 111,35 | 171,85 |
| Q min. cde | pièce | 1 | 1 |

(000G)



40 Liter

80 Liter

Boîte en aluminium, série CLASSIC

- Boîte de transport et de stockage
- Légère et stable
- Avec protection anti-choc et indéformable
- Renforcée par des nervures profilées sur tout le pourtour
- Résistance à la corrosion, aux intempéries et à la température
- Empilable et donc peu encombrante
- Deux bandes de gardes sur le couvercle à charnière empêchent un déchirement des charnières
- Système de fermeture à levier rabattable stable, avec 2 serrures cylindriques
- Avec trous pour cadenas ou plomb
- Protection contre la poussière et les projections d'eau avec un joint en caoutchouc remplaçable et durable dans le profil du cadre
- Poignées de sécurité ergonomiques, auto-repliables, avec revêtement en plastique

| Type | | CLASSIC 30 | CLASSIC 48 | CLASSIC 68 | CLASSIC 93 | CLASSIC 142 |
|----------------------------------|-------|-----------------|-----------------|-----------------|-----------------|-----------------|
| Dimensions extérieures L x l x H | mm | 430 x 335 x 270 | 575 x 385 x 270 | 575 x 385 x 375 | 775 x 385 x 375 | 895 x 495 x 375 |
| Dimensions intérieures L x l x H | mm | 405 x 300 x 250 | 550 x 350 x 250 | 550 x 350 x 355 | 750 x 350 x 355 | 870 x 460 x 355 |
| Contenu | l | 30 | 48 | 68 | 93 | 142 |
| Épaisseur de matériau | mm | 0,8 | 0,8 | 0,8 | 0,8 | 0,8 |
| Poids | kg | 2,55 | 3,31 | 3,74 | 4,57 | 5,86 |
| Réf. | | 4260607300 | 4260607303 | 4260607306 | 4260607309 | 4260607312 |
| Prix €/pièce | | 146,40 | 180,99 | 212,28 | 241,98 | 283,22 |
| Q min. cde | pièce | 1 | 1 | 1 | 1 | 1 |

| Type | | CLASSIC 186 |
|----------------------------------|-------|-----------------|
| Dimensions extérieures L x l x H | mm | 785 x 565 x 482 |
| Dimensions intérieures L x l x H | mm | 760 x 530 x 462 |
| Contenu | l | 186 |
| Épaisseur de matériau | mm | 0,8 |
| Poids | kg | 6,30 |
| Réf. | | 4260607315 z |
| Prix €/pièce | | 420,68 |
| Q min. cde | pièce | 1 |

(000G)



Boîte en aluminium, série COMFORT

- Boîte de transport et de stockage
- Avec des profilés en aluminium robustes et larges
- Couvercle extra-résistant en tôle d'aluminium de 1,5 mm d'épaisseur
- Légère et stable
- Avec protection anti-choc et indéformable
- Résistance à la corrosion, aux intempéries et à la température
- Deux bandes de gardes sur le couvercle à charnière empêchent un déchirement des charnières
- Fermetures à levier rabattable stables
- Avec trous pour cadenas ou plomb
- Protection contre la poussière et les projections d'eau avec un joint en caoutchouc remplaçable et durable dans le profil du cadre
- Poignées de sécurité ergonomiques, auto-repliables, avec revêtement en plastique
- Sans coins empilables



| Type | | COMFORT 30 | COMFORT 48 | COMFORT 73 | COMFORT 92 | COMFORT 140 |
|----------------------------------|-------|-----------------|-----------------|-----------------|-----------------|-----------------|
| Dimensions extérieures L x l x H | mm | 430 x 335 x 273 | 580 x 385 x 265 | 580 x 385 x 398 | 780 x 385 x 367 | 900 x 495 x 367 |
| Dimensions intérieures L x l x H | mm | 400 x 300 x 248 | 550 x 350 x 248 | 550 x 350 x 381 | 750 x 350 x 350 | 870 x 460 x 350 |
| Épaisseur de matériau | mm | 1,0 | 1,0 | 1,0 | 1,0 | 1,0 |
| Contenu | l | 30 | 48 | 73 | 92 | 140 |
| Poids | kg | 3,01 | 4,17 | 4,85 | 5,96 | 7,70 |
| Réf. | | 4260607400 | 4260607403 | 4260607406 | 4260607409 | 4260607412 |
| Prix €/pièce | | 184,40 | 241,32 | 379,25 | 412,82 | 541,79 |
| Q min. cde | pièce | 1 | 1 | 1 | 1 | 1 |

(000G)

Boîte en aluminium, série INDUSTRY

- Boîte de transport et de stockage
- Avec des profilés en aluminium robustes et larges
- Avec protection anti-choc et indéformable
- Résistance à la corrosion, aux intempéries et à la température
- Deux bandes de gardes sur le couvercle à charnière empêchent un déchirement des charnières
- Fermetures à levier rabattable stables
- Avec trous pour cadenas ou plomb
- Protection contre la poussière et les projections d'eau avec un joint en caoutchouc remplaçable et durable dans le profil du cadre
- Poignées de sécurité ergonomiques, auto-repliables, avec revêtement en plastique
- Avec des coins en fonte d'aluminium extrêmement robustes



| Type | | INDUSTRY 30 | INDUSTRY 48 | INDUSTRY 73 | INDUSTRY 92 | INDUSTRY 140 |
|----------------------------------|-------|-----------------|-----------------|-----------------|-----------------|-----------------|
| Dimensions extérieures L x l x H | mm | 430 x 335 x 277 | 580 x 385 x 277 | 580 x 385 x 410 | 780 x 385 x 379 | 900 x 495 x 379 |
| Dimensions intérieures L x l x H | mm | 400 x 300 x 248 | 550 x 350 x 248 | 550 x 350 x 381 | 750 x 350 x 350 | 870 x 460 x 350 |
| Épaisseur de matériau | mm | 1,0 | 1,0 | 1,0 | 1,0 | 1,0 |
| Contenu | l | 30 | 48 | 73 | 92 | 140 |
| Poids | kg | 3,02 | 3,98 | 4,78 | 5,70 | 7,20 |
| Réf. | | 4260607500 | 4260607503 | 4260607506 | 4260607509 | 4260607512 |
| Prix €/pièce | | 197,12 | 272,46 | 376,29 | 433,38 | 523,07 |
| Q min. cde | pièce | 1 | 1 | 1 | 1 | 1 |

| Type | | INDUSTRY 153 | INDUSTRY 157 | INDUSTRY 243 | INDUSTRY 425 |
|----------------------------------|-------|------------------|-----------------|-----------------|------------------|
| Dimensions extérieures L x l x H | mm | 1182 x 385 x 410 | 782 x 585 x 410 | 782 x 585 x 619 | 1192 x 790 x 514 |
| Dimensions intérieures L x l x H | mm | 1150 x 350 x 381 | 750 x 550 x 381 | 750 x 550 x 590 | 1160 x 755 x 485 |
| Épaisseur de matériau | mm | 1,0 | 1,0 | 1,0 | 1,0 |
| Contenu | l | 153 | 157 | 243 | 425 |
| Poids | kg | 8,64 | 7,40 | 8,86 | 14,50 |
| Réf. | | 4260607518 | 4260607515 | 4260607521 z | 4260607524 z |
| Prix €/pièce | | 615,66 | 617,16 | 651,24 | 826,48 |
| Q min. cde | pièce | 1 | 1 | 1 | 1 |

(000G)

Cadenas en laiton

- Corps de cadenas massif en laiton
- Double verrouillage de l'arceau, système de fermeture haute précision
- Mécanisme intérieur inoxydable

Livraison : avec 2 clés.

| Largeur de boîtier mm | Hauteur intérieure de l'arceau mm | Épaisseur de l'arceau mm | Réf. | Prix €/pièce | Q min. cde pièce |
|--------------------------|---|-----------------------------|------------|-----------------|------------------------|
| 30 | 16 | 5 | 4261201005 | 5,25 | 1 |
| 40 | 22 | 6 | 4261201011 | 7,37 | 1 |

(000G)



forum
Professional Solutions

Cadenas laiton n° 217 Karat

- Avec arceau en acier trempé
- Chromé, mécanisme intérieur inoxydable

| Dimensions mm | Nombre de clés pièce | Réf. | Prix €/pièce | Q min. cde pièce |
|------------------|-------------------------|------------|-----------------|------------------------|
| 30 | 2 | 4261203030 | 10,07 | 1 |
| 40 | 2 | 4261203033 | 13,78 | 1 |
| 50 | 2 | 4261203039 | 19,96 | 1 |
| 40 | 6 | 4261203036 | 21,06 | 1 |

(000G)



**BURG
WÄCHTER**

Jeu de cadenas en laiton

- Cadenas à fermeture identique sur carte libre-service
- 4 clés par jeu

| Modèle | Réf. | Prix €/jeu | Q min. cde jeu |
|----------------|------------|---------------|----------------------|
| Duo 222/40 SB | 4261203050 | 20,79 | 1 |
| Trio 222/40 SB | 4261203053 | 30,40 | 1 |
| Quad 222/40 SB | 4261203056 | 41,60 | 1 |

(000E)



**BURG
WÄCHTER**

Cadenas laiton n° 116 Profi

- Avec arceau en acier trempé
- Système de fermeture haute précision
- Chromé, mécanisme intérieur inoxydable

| Dimensions mm | Réf. | Prix €/pièce | Q min. cde pièce |
|----------------------------|------------|-----------------|------------------------|
| 30 | 4261203070 | 16,59 | 1 |
| HB 30, hauteur d'arceau 45 | 4261203079 | 18,25 | 1 |
| 40 | 4261203073 | 16,92 | 1 |
| HB 40, hauteur d'arceau 60 | 4261203081 | 21,29 | 1 |
| 50 | 4261203076 | 22,50 | 1 |

(000G, 000E)



**BURG
WÄCHTER**

Cadenas à code n° 80

- Code modifiable
- Corps en laiton massif

| Modèle | Réf. | Prix €/pièce | Q min. cde pièce |
|------------------|------------|-----------------|------------------------|
| 30 mm/3 chiffres | 4261203100 | 11,00 | 1 |
| 40 mm/4 chiffres | 4261203103 | 16,87 | 1 |

(000E)



**BURG
WÄCHTER**

Sangle avec boucle de tension

- 1 pièce
- Sangle de 25 mm de large
- Traction autorisée en cerclage 400 daN

| Longueur de sangle m | Largeur de sangle mm | Traction autorisée en cerclage daN | Coloris | Réf. | Prix €/pièce | Q min. cde pièce |
|-------------------------|-------------------------|---------------------------------------|---------|------------|-----------------|---------------------|
| 3 | 25 | 400 | rouge | 4262402020 | 6,44 | 1 |
| 5 | 25 | 400 | rouge | 4262402023 | 7,97 | 1 |

(000G)



Sangle avec tendeur à cliquet, 1 pièce, sangle de 25 mm de large

- DIN EN 12195-2
- Coloris : rouge

| Longueur de sangle m | Largeur de sangle mm | Force de traction directe autorisée daN | Force de traction autorisée en cerclage daN | Réf. | Prix €/pièce | Q min. cde pièce |
|-------------------------|-------------------------|--|--|------------|-----------------|---------------------|
| 4 | 25 | 250 | 500 | 4262402070 | 7,08 | 1 |
| 6 | 25 | 250 | 500 | 4262402073 | 7,39 | 1 |

(000G)



Sangle avec tendeur à cliquet, 2 pièces, sangle de 25 mm de large

- DIN EN 12195-2
- Coloris : bleu

| Longueur de sangle m | Largeur de sangle mm | Force de traction directe autorisée daN | Force de traction autorisée en cerclage daN | Réf. | Prix €/pièce | Q min. cde pièce |
|-------------------------|-------------------------|--|--|------------|-----------------|---------------------|
| 4 | 25 | 250 | 500 | 4262402076 | 10,15 | 1 |

(000G)



Sangle avec tendeur à cliquet, 1 pièce, sangle de 35 mm de large

- DIN EN 12195-2
- Coloris : bleu

| Longueur de sangle m | Largeur de sangle mm | Force de traction directe autorisée daN | Force de traction autorisée en cerclage daN | Réf. | Prix €/pièce | Q min. cde pièce |
|-------------------------|-------------------------|--|--|------------|-----------------|---------------------|
| 6 | 35 | 1000 | 2000 | 4262402120 | 16,24 | 1 |
| 8 | 35 | 1000 | 2000 | 4262402123 | 18,94 | 1 |

(000G)



Sangle avec tendeur à cliquet, 2 pièces, sangle de 35 mm de large

- DIN EN 12195-2
- Coloris : bleu

| Modèle de crochet | Longueur de sangle m | Largeur de sangle mm | Force de traction directe autorisée daN | Force de traction autorisée en cerclage daN | Réf. | Prix €/pièce | Q min. cde pièce |
|---------------------|-------------------------|-------------------------|--|--|------------|-----------------|---------------------|
| avec crochet double | 4 | 35 | 1000 | 2000 | 4262402126 | 17,99 | 1 |
| avec crochet double | 6 | 35 | 1000 | 2000 | 4262402129 | 19,96 | 1 |
| avec crochet double | 8 | 35 | 1000 | 2000 | 4262402132 | 22,44 | 1 |
| avec mousqueton | 6 | 35 | 1000 | 2000 | 4262402135 | 24,52 | 1 |
| avec mousqueton | 8 | 35 | 1000 | 2000 | 4262402138 | 26,81 | 1 |

(000G)



avec crochet double



avec mousqueton

Sangle avec tendeur à cliquet, 1 pièce, 4 t

- DIN EN 12195-2
- Coloris : bleu

| Longueur de sangle | Largeur de sangle | Force de traction directe autorisée | Force de traction autorisée en cerclage | Réf. | Prix | Q min. cde |
|--------------------|-------------------|-------------------------------------|---|------------|---------|------------|
| m | mm | daN | daN | | €/pièce | pièce |
| 6 | 50 | 2000 | 4000 | 4262402200 | 24,17 | 1 |
| 8 | 50 | 2000 | 4000 | 4262402203 | 27,99 | 1 |

(000G)



Sangle avec tendeur à cliquet, 2 pièces, 4 t

- DIN EN 12195-2
- Coloris : bleu



avec crochet double



avec mousqueton



avec crochet bord de rive

| Modèle de crochet | Longueur de sangle | Largeur de sangle | Force de traction directe autorisée | Force de traction autorisée en cerclage | Réf. | Prix | Q min. cde |
|----------------------|--------------------|-------------------|-------------------------------------|---|------------|---------|------------|
| | m | mm | daN | daN | | €/pièce | pièce |
| Crochet double | 6 | 50 | 2000 | 4000 | 4262402209 | 29,76 | 1 |
| Crochet double | 8 | 50 | 2000 | 4000 | 4262402212 | 33,09 | 1 |
| Mousqueton | 6 | 50 | 2000 | 4000 | 4262402218 | 38,04 | 1 |
| Mousqueton | 8 | 50 | 2000 | 4000 | 4262402221 | 40,41 | 1 |
| Crochet bord de rive | 6 | 50 | 2000 | 4000 | 4262402227 | 29,76 | 1 |
| Crochet bord de rive | 8 | 50 | 2000 | 4000 | 4262402230 | 32,81 | 1 |

(000G)

Sangle avec tendeur à cliquet, levier long, 5 t

- Tendeur zingué avec arrimage à levier manuel
- Tissu polyester hautement renforcé avec faible étirement
- Levier long (env. 325 mm)
- Transmission 20 dents
- Résistance à l'usure et l'abrasion
- Maniement facile
- La construction plate permet de travailler dans des espaces étroits
- Coloris : bleu



Crochet profilé



Crochet en U



Mousqueton



Crochet de sécurité

| Modèle de crochet | Longueur de sangle | Largeur de sangle | Force de traction droite autorisée | Force de traction autorisée en cerclage | Force de précontrainte | Réf. | Prix | Q min. cde |
|---------------------|--------------------|-------------------|------------------------------------|---|------------------------|------------|---------|------------|
| | m | mm | daN | daN | daN | | €/pièce | pièce |
| Crochet profilé | 6 | 50 | 2500 | 5000 | 500 | 4262402650 | 29,76 | 1 |
| Crochet profilé | 8 | 50 | 2500 | 5000 | 500 | 4262402653 | 32,46 | 1 |
| Crochet profilé | 10 | 50 | 2500 | 5000 | 500 | 4262402656 | 35,51 | 1 |
| Crochet en U | 6 | 50 | 2500 | 5000 | 500 | 4262402659 | 29,18 | 1 |
| Crochet en U | 8 | 50 | 2500 | 5000 | 500 | 4262402662 | 31,95 | 1 |
| Crochet en U | 10 | 50 | 2500 | 5000 | 500 | 4262402665 | 35,08 | 1 |
| Mousqueton | 6 | 50 | 2500 | 5000 | 500 | 4262402668 | 37,48 | 1 |
| Mousqueton | 8 | 50 | 2500 | 5000 | 500 | 4262402671 | 40,09 | 1 |
| Mousqueton | 10 | 50 | 2500 | 5000 | 500 | 4262402674 | 43,46 | 1 |
| Crochet de sécurité | 6 | 50 | 2500 | 5000 | 500 | 4262402677 | 31,47 | 1 |
| Crochet de sécurité | 8 | 50 | 2500 | 5000 | 500 | 4262402680 | 34,65 | 1 |
| Crochet de sécurité | 10 | 50 | 2500 | 5000 | 500 | 4262402683 | 37,28 | 1 |

(000G)

Sangle avec tendeur à cliquet, levier standard, 5 t

- Crochet double avec appareil de mesure de la précontrainte
- Plage de mesure 0–999 daN, écran LCD
- Tendeur zingué avec arrimage à levier manuel
- Tissu polyester hautement renforcé avec faible étirement
- Levier long (env. 325 mm)
- Transmission 20 dents
- Résistance à l'usure et l'abrasion
- Maniement facile
- La construction plate permet de travailler dans des espaces étroits
- Coloris : bleu



Crochet double avec appareil de mesure de la précontrainte

| Longueur de sangle | Largeur de sangle | Force de traction droite autorisée | Force de traction autorisée en cerclage | Force de précontrainte | Réf. | Prix | Q min. cde |
|--------------------|-------------------|------------------------------------|---|------------------------|------------|------------------|------------|
| m | mm | daN | daN | daN | | €/pièce | pièce |
| 6 | 50 | 2500 | 5000 | 500 | 4262402700 | prix sur demande | 1 |
| 8 | 50 | 2500 | 5000 | 500 | 4262402703 | prix sur demande | 1 |
| 10 | 50 | 2500 | 5000 | 500 | 4262402706 | prix sur demande | 1 |

(000G)

Équerre de protection

- Matériau : polyéthylène
- Protection pour toutes les marchandises fragiles
- Protéger la cargaison lors de l'utilisation de sangles d'arrimage
- La surface d'appui large répartit la pression de serrage au mieux



| Domaine d'utilisation | Réf. | Prix | Q min. cde |
|----------------------------|------------|---------|------------|
| | | €/pièce | pièce |
| pour sangles jusqu'à 34 mm | 4262702500 | 4,83 | 1 |
| pour sangles jusqu'à 50 mm | 4262702505 | 2,62 | 1 |

(000H)

Palan Pullmaster II

- Construction robuste entièrement en acier
- Dimensions compactes
- Frein de sécurité : frein à disque sans amiante et 2 cliquets
- Crochets de suspension et de charge forgés rotatifs : en acier trempé et traité thermiquement
- Équipé de dispositifs de sécurité à ressort et à crochet zingué
- Protection contre la corrosion : vis, écrous et boulons zingués, chaîne de charge trempée selon la norme EN 818-7-T

| Charge utile kg | Nombre de brins | Taille de chaîne mm | Hauteur course standard m | Force de traction manuelle de la chaîne daN | Poids env. kg | Réf. | Prix €/pièce | Q min. cde pièce |
|--------------------|-----------------|------------------------|------------------------------|--|------------------|------------|-----------------|---------------------|
| 500 | 1 | 5 x 15 | 3 | 19 | 7,5 | 4262702900 | 224,53 | 1 |
| 1000 | 1 | 6 x 18 | 3 | 24 | 11,5 | 4262702905 | 305,73 | 1 |
| 2000 | 2 | 6 x 18 | 3 | 24 | 16 | 4262702910 | 412,29 | 1 |

1000 kg
(000E)



Palan à levier universel Yalehandy

- Parfait pour une utilisation professionnelle avec des petites charges
- Modèle petit et léger
- Chaîne en acier rond (zingué), haute résistance
- Avec mode roue libre
- Poignée ergonomique courte avec revêtement en caoutchouc



Yale®

| Charge utile kg | Nombre de brins | Ø chaînes mm | Hauteur de course par tour de levier mm | Hauteur de course max. m | Poids env. kg | Capacité de levage | Réf. | Prix €/pièce | Q min. cde pièce |
|--------------------|-----------------|-----------------|--|-----------------------------|------------------|--------------------|------------|-----------------|---------------------|
| 250 | 1 | 4 | 80 | 1,5 | 2,2 | 25 | 4262702700 | 198,23 | 1 |
| 500 | 1 | 4 | 40 | 1,5 | 2,8 | 25 | 4262702705 | 249,60 | 1 |

(000C)

Équilibreur à ressort, modèle léger, avec suspension fixe

- Boîtier en aluminium
- Idéal pour les outils pneumatiques et électriques tels que perceuses, visseuses et instruments de mesure
- Ressort à spirale spécial pour un fonctionnement silencieux
- Charge utile réglable (touche)
- Cillet de suspension de sécurité supplémentaire
- Câble en acier souple et inoxydable
- Guidage de câble résistant à l'usure
- Longueur de câble réglable
- Fixation en un seul endroit

| Type | Charge utile kg | Longueur de câble m | Poids env. kg | Réf. | Prix €/pièce | Q min. cde pièce |
|------|--------------------|------------------------|------------------|------------|-----------------|---------------------|
| 9311 | 0,4-1,0 | 1,6 | 0,6 | 4262702300 | 101,68 | 1 |
| 9312 | 1,0-2,0 | 1,6 | 0,6 | 4262702305 | 112,00 | 1 |
| 9313 | 2,0-3,0 | 1,6 | 0,7 | 4262702310 | 121,00 | 1 |

(000E)



Élingue ronde, simple

- Polyester (PES) DIN EN 1492-2
- Capacité de charge avec code couleur
- Résistante à l'usure
- Protège les surfaces
- Faible poids à vide avec grande capacité de charge
- Marques de tonnage tissées



| N° | Longueur utile | Circonférence | Capacité de charge directe | Capacité de charge nœud coulant | Capacité de charge brassière | Code couleur | Réf. | Prix | Q min. cde pièce |
|----|----------------|---------------|----------------------------|---------------------------------|------------------------------|--------------|------------|--------|------------------|
| | m | | | | | | | m | |
| 1 | 1,0 | 2 | 1000 | 800 | 2000 | violet | 4262404100 | 6,42 | 1 |
| 2 | 1,5 | 3 | 1000 | 800 | 2000 | violet | 4262404103 | 9,48 | 1 |
| 3 | 2,0 | 4 | 1000 | 800 | 2000 | violet | 4262404106 | 12,10 | 1 |
| 4 | 3,0 | 6 | 1000 | 800 | 2000 | violet | 4262404109 | 17,32 | 1 |
| 5 | 1,0 | 2 | 2000 | 1600 | 4000 | vert | 4262404112 | 9,61 | 1 |
| 6 | 1,5 | 3 | 2000 | 1600 | 4000 | vert | 4262404115 | 12,85 | 1 |
| 7 | 2,0 | 4 | 2000 | 1600 | 4000 | vert | 4262404118 | 16,76 | 1 |
| 8 | 3,0 | 6 | 2000 | 1600 | 4000 | vert | 4262404121 | 24,08 | 1 |
| 9 | 4,0 | 8 | 2000 | 1600 | 4000 | vert | 4262404124 | 31,47 | 1 |
| 10 | 1,0 | 2 | 3000 | 2400 | 6000 | jaune | 4262404127 | 12,29 | 1 |
| 11 | 1,5 | 3 | 3000 | 2400 | 6000 | jaune | 4262404130 | 14,62 | 1 |
| 12 | 2,0 | 4 | 3000 | 2400 | 6000 | jaune | 4262404133 | 21,66 | 1 |
| 13 | 3,0 | 6 | 3000 | 2400 | 6000 | jaune | 4262404136 | 31,47 | 1 |
| 14 | 4,0 | 8 | 3000 | 2400 | 6000 | jaune | 4262404139 | 43,46 | 1 |
| 15 | 1,0 | 2 | 4000 | 3200 | 8000 | gris | 4262404142 | 15,49 | 1 |
| 16 | 1,5 | 3 | 4000 | 3200 | 8000 | gris | 4262404145 | 21,23 | 1 |
| 17 | 2,0 | 4 | 4000 | 3200 | 8000 | gris | 4262404148 | 27,00 | 1 |
| 18 | 3,0 | 6 | 4000 | 3200 | 8000 | gris | 4262404151 | 40,33 | 1 |
| 19 | 4,0 | 8 | 4000 | 3200 | 8000 | gris | 4262404154 | 52,10 | 1 |
| 20 | 2,0 | 4 | 6000 | 4800 | 12000 | marron | 4262404200 | 42,49 | 1 |
| 21 | 3,0 | 6 | 6000 | 4800 | 12000 | marron | 4262404203 | 62,86 | 1 |
| 22 | 4,0 | 8 | 6000 | 4800 | 12000 | marron | 4262404206 | 83,42 | 1 |
| 23 | 6,0 | 12 | 6000 | 4800 | 12000 | marron | 4262404209 | 124,18 | 1 |
| 24 | 2,0 | 4 | 8000 | 6400 | 16000 | bleu | 4262404212 | 62,32 | 1 |
| 25 | 3,0 | 6 | 8000 | 6400 | 16000 | bleu | 4262404215 | 88,56 | 1 |
| 26 | 4,0 | 8 | 8000 | 6400 | 16000 | bleu | 4262404218 | 114,70 | 1 |
| 27 | 6,0 | 12 | 8000 | 6400 | 16000 | bleu | 4262404221 | 167,46 | 1 |

(000G)

Élingue ronde, à gaine double

- Polyester (PES) DIN EN 1492-2
- Capacité de charge avec code couleur
- Résistante à l'usure
- Protège les surfaces
- Faible poids à vide avec grande capacité de charge
- Marques de tonnage tissées
- Double enveloppe de protection



| N° | Circonférence m | Longueur utile m | Capacité de charge directe kg | Capacité de charge nœud coulant kg | Capacité de charge brassière kg | Largeur d'élingue env. mm | Code couleur | Réf. | Prix | Q min. cde |
|----|--------------------|---------------------|-------------------------------------|---|---------------------------------------|---------------------------------|--------------|------------|---------|---------------|
| | | | | | | | | | €/pièce | pièce |
| 1 | 2 | 1,0 | 1000 | 800 | 2000 | 35-38 | violet | 4262404250 | 7,30 | 1 |
| 2 | 3 | 1,5 | 1000 | 800 | 2000 | 35-38 | violet | 4262404253 | 10,24 | 1 |
| 3 | 4 | 2,0 | 1000 | 800 | 2000 | 35-38 | violet | 4262404256 | 13,95 | 1 |
| 4 | 6 | 3,0 | 1000 | 800 | 2000 | 35-38 | violet | 4262404259 | 18,62 | 1 |
| 5 | 2 | 1,0 | 2000 | 1600 | 4000 | 35-38 | vert | 4262404262 | 10,35 | 1 |
| 6 | 3 | 1,5 | 2000 | 1600 | 4000 | 35-38 | vert | 4262404265 | 14,47 | 1 |
| 7 | 4 | 2,0 | 2000 | 1600 | 4000 | 35-38 | vert | 4262404268 | 19,29 | 1 |
| 8 | 6 | 3,0 | 2000 | 1600 | 4000 | 35-38 | vert | 4262404271 | 27,13 | 1 |
| 9 | 8 | 4,0 | 2000 | 1600 | 4000 | 35-38 | vert | 4262404274 | 35,08 | 1 |
| 10 | 2 | 1,0 | 3000 | 2400 | 6000 | 50-55 | jaune | 4262404277 | 13,80 | 1 |
| 11 | 3 | 1,5 | 3000 | 2400 | 6000 | 50-55 | jaune | 4262404280 | 16,76 | 1 |
| 12 | 4 | 2,0 | 3000 | 2400 | 6000 | 50-55 | jaune | 4262404283 | 25,70 | 1 |
| 13 | 6 | 3,0 | 3000 | 2400 | 6000 | 50-55 | jaune | 4262404286 | 35,38 | 1 |
| 14 | 8 | 4,0 | 3000 | 2400 | 6000 | 50-55 | jaune | 4262404289 | 48,04 | 1 |
| 15 | 2 | 1,0 | 4000 | 3200 | 8000 | 60-65 | gris | 4262404292 | 18,19 | 1 |
| 16 | 3 | 1,5 | 4000 | 3200 | 8000 | 60-65 | gris | 4262404295 | 25,70 | 1 |
| 17 | 4 | 2,0 | 4000 | 3200 | 8000 | 60-65 | gris | 4262404298 | 34,11 | 1 |
| 18 | 6 | 3,0 | 4000 | 3200 | 8000 | 60-65 | gris | 4262404301 | 46,61 | 1 |
| 19 | 8 | 4,0 | 4000 | 3200 | 8000 | 60-65 | gris | 4262404304 | 60,48 | 1 |
| 20 | 4 | 2,0 | 6000 | 4800 | 12000 | 80-85 | marron | 4262404307 | 48,79 | 1 |
| 21 | 6 | 3,0 | 6000 | 4800 | 12000 | 80-85 | marron | 4262404310 | 73,98 | 1 |
| 22 | 8 | 4,0 | 6000 | 4800 | 12000 | 80-85 | marron | 4262404313 | 94,24 | 1 |
| 23 | 12 | 6,0 | 6000 | 4800 | 12000 | 80-85 | marron | 4262404316 | 129,84 | 1 |
| 24 | 4 | 2,0 | 8000 | 6400 | 16000 | 85-90 | bleu | 4262404319 | 61,75 | 1 |
| 25 | 6 | 3,0 | 8000 | 6400 | 16000 | 85-90 | bleu | 4262404322 | 92,62 | 1 |
| 26 | 8 | 4,0 | 8000 | 6400 | 16000 | 85-90 | bleu | 4262404325 | 126,94 | 1 |
| 27 | 12 | 6,0 | 8000 | 6400 | 16000 | 85-90 | bleu | 4262404328 | 190,77 | 1 |

(000G)

Élingue sangle

- Polyester (PES) DIN EN 1492-1
- Capacité de charge avec code couleur
- 2 couches
- Boucles renforcées de polyester
- Sangle indéformable, étirée et apprêtée
- Protège les surfaces
- Faible poids à vide avec grande capacité de charge
- Torsion minimale



| N° | Longueur utile m | Capacité de charge directe kg | Capacité de charge nœud coulant kg | Capacité de charge brassière kg | Largeur de sangle mm | Code couleur | Réf. | Prix €/pièce | Q min. cde pièce |
|----|---------------------|-------------------------------------|--|---------------------------------------|-------------------------|--------------|------------|-----------------|------------------------|
| 1 | 2 | 1000 | – | 2000 | 50 | violet | 4262406200 | 11,77 | 1 |
| 2 | 3 | 1000 | – | 2000 | 50 | violet | 4262406203 | 26,46 | 1 |
| 3 | 4 | 1000 | – | 2000 | 50 | violet | 4262406206 | 20,71 | 1 |
| 4 | 5 | 1000 | – | 2000 | 50 | violet | 4262406209 | 24,52 | 1 |
| 5 | 6 | 1000 | – | 2000 | 50 | violet | 4262406212 | 28,90 | 1 |
| 6 | 2 | 2000 | – | 4000 | 75 | vert | 4262406215 | 22,14 | 1 |
| 7 | 3 | 2000 | 1600 | 4000 | 75 | vert | 4262406218 | 30,52 | 1 |
| 8 | 4 | 2000 | 1600 | 4000 | 75 | vert | 4262406221 | 39,10 | 1 |
| 9 | 5 | 2000 | 1600 | 4000 | 75 | vert | 4262406224 | 48,60 | 1 |
| 10 | 6 | 2000 | 1600 | 4000 | 75 | vert | 4262406227 | 57,41 | 1 |
| 11 | 2 | 3000 | 2400 | 6000 | 90 | jaune | 4262406230 | 31,95 | 1 |
| 12 | 3 | 3000 | 2400 | 6000 | 90 | jaune | 4262406233 | 41,62 | 1 |
| 13 | 4 | 3000 | 2400 | 6000 | 90 | jaune | 4262406236 | 56,85 | 1 |
| 14 | 5 | 3000 | 2400 | 6000 | 90 | jaune | 4262406239 | 68,95 | 1 |
| 15 | 6 | 3000 | 2400 | 6000 | 90 | jaune | 4262406242 | 83,22 | 1 |
| 16 | 2 | 4000 | 3200 | 8000 | 120 | gris | 4262406245 | 42,27 | 1 |
| 17 | 4 | 4000 | 3200 | 8000 | 120 | gris | 4262406248 | 75,92 | 1 |
| 18 | 6 | 4000 | 3200 | 8000 | 120 | gris | 4262406251 | 112,99 | 1 |
| 19 | 3 | 6000 | 4800 | 12000 | 180 | marron | 4262406254 | 109,17 | 1 |
| 20 | 5 | 6000 | 4800 | 12000 | 180 | marron | 4262406257 | 168,54 | 1 |
| 21 | 8 | 6000 | 4800 | 12000 | 180 | marron | 4262406260 | 253,20 | 1 |
| 22 | 3 | 8000 | 6400 | 16000 | 240 | bleu | 4262406263 | 155,69 | 1 |
| 23 | 5 | 8000 | 6400 | 16000 | 240 | bleu | 4262406266 | 222,16 | 1 |
| 24 | 8 | 8000 | 6400 | 16000 | 240 | bleu | 4262406269 | 344,28 | 1 |

(000G)

Module de rayonnage, zingué sendzimir

- Système emboîtable avec cadre prémonté
- Surface zinguée sendzimir
- Entièrement emballé sous film, en unités de rayonnage de base et annexe, prêtes à l'emploi
- 4 tablettes de type MultiPlus avec une capacité de charge de 150 kg, avec accessoires

SCHULTE
Lagertechnik



5
ANS DE
GARANTIE

Livraison sans la décoration!

Dimensions à respecter rayonnage de base : longueur nominale + 60 mm, profondeur nominale + 35 mm

Dimensions à respecter rayonnage annexe : longueur nominale + 6 mm, profondeur nominale + 35 mm

Remarque : des tablettes supplémentaires peuvent être commandées en option.

| Modèle | Hauteur mm | Largeur mm | Profondeur mm | Charge par tablette kg | Charge par élément kg | Réf. | Prix €/pièce | Q min. cde pièce |
|-------------------|---------------|---------------|------------------|------------------------------|-----------------------------|--------------|-----------------|------------------------|
| Rayonnage de base | 2000 | 1000 | 400 | 150 | 1300 | 4262501010 x | 527,72 | 1 |
| Rayonnage annexe | 2000 | 1000 | 400 | 150 | 1300 | 4262501015 x | 384,21 | 1 |
| Rayonnage de base | 2000 | 1000 | 500 | 150 | 1300 | 4262501025 x | 576,35 | 1 |
| Rayonnage annexe | 2000 | 1000 | 500 | 150 | 1300 | 4262501030 x | 430,45 | 1 |
| Rayonnage de base | 2000 | 1000 | 600 | 150 | 1300 | 4262502010 x | 625,00 | 1 |
| Rayonnage annexe | 2000 | 1000 | 600 | 150 | 1300 | 4262502015 x | 479,08 | 1 |

(000D)



Tablette MULTiplus 150 (accessoire pour rayonnage emboîtable)

- Surface : zinguée sendzimir
- Unité de conditionnement : 2 tablettes

| Dimensions L x P mm | Réf. | Prix €/Pack | Q min. cde Pack |
|------------------------|------------|----------------|-----------------------|
| 1000 x 400 | 4262501020 | 118,66 | 1 |
| 1000 x 500 | 4262501035 | 136,19 | 1 |
| 1000 x 600 | 4262502020 | 150,79 | 1 |

(000D)

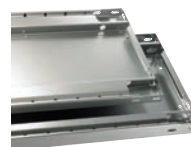

SCHULTE
Lagertechnik



galvanisé

Rayonnage emboîtable META CLIP SET 150

- Surface : zinguée
- Avec 4 tablettes, y compris supports de tablettes
- Unités emballées (rayonnage de base et rayonnage annexe)
- Montage rapide sans vis

Dimensions sur plan :

Rayonnage de base : longueur nominale + 56 mm, profondeur nominale + 36 mm.

Rayonnage annexe : longueur nominale + 6 mm, profondeur nominale + 36 mm.

Remarque : cadre prémonté. Des tablettes supplémentaires peuvent être commandées en option.

| Modèle | Hauteur mm | Largeur mm | Profondeur mm | Charge par tablette kg | Charge par élément kg | Réf. | Prix €/pièce | Q min. cde pièce |
|-------------------|---------------|---------------|------------------|------------------------------|-----------------------------|--------------|-----------------|------------------------|
| Rayonnage de base | 2000 | 1000 | 400 | 150 | 1650 | 4262502025 x | 451,78 | 1 |
| Rayonnage annexe | 2000 | 1000 | 400 | 150 | 1650 | 4262502030 x | 328,36 | 1 |
| Rayonnage de base | 2000 | 1000 | 500 | 150 | 1650 | 4262502040 x | 495,84 | 1 |
| Rayonnage annexe | 2000 | 1000 | 500 | 150 | 1650 | 4262502045 x | 370,22 | 1 |
| Rayonnage de base | 2000 | 1000 | 600 | 150 | 1650 | 4262503010 x | 535,52 | 1 |
| Rayonnage annexe | 2000 | 1000 | 600 | 150 | 1650 | 4262503015 x | 409,92 | 1 |

(000D)



META
Das Lagersystem



galvanisé

Livraison sans la décoration!

Tablette pour rayonnage emboîtable META CLIP 150

- Surface : zinguée
- Unité de conditionnement : 2 tablettes

| Dimensions L x P mm | Réf. | Prix €/Pack | Q min. cde Pack |
|------------------------|------------|----------------|-----------------------|
| 1000 x 400 | 4262502035 | 114,59 | 1 |
| 1000 x 500 | 4262502050 | 125,62 | 1 |
| 1000 x 600 | 4262503020 | 136,65 | 1 |

(000D)



META
Das Lagersystem



galvanisé

Rayonnage emboîtable META Clip S3 grand casier XXL

- Surface zinguée
- 4 tablettes : réglables en hauteur au pas de 25 mm et au pas de 50 mm, perforées pour accueillir des accessoires
- Longueur de casier : 1700 mm pour les marchandises volumineuses
- Montage rapide par emboîtement sans outil

Dimensions sur plan : largeur + 56 mm, profondeur + 36 mm.

Remarque : Stockage horizontal de marchandises longues et encombrantes possible.

| Modèle | Hauteur mm | Largeur mm | Profondeur mm | Charge par tablette kg | Charge max. par élément kg | Réf. | Prix €/pièce | Q min. cde pièce |
|-------------------|---------------|---------------|------------------|------------------------------|----------------------------------|--------------|-----------------|------------------------|
| Rayonnage de base | 2000 | 1700 | 400 | 200 | 1100 | 4262503025 x | 416,15 | 1 |
| Rayonnage de base | 2000 | 1700 | 500 | 200 | 1100 | 4262503030 x | 460,46 | 1 |
| Rayonnage de base | 2000 | 1700 | 600 | 200 | 1100 | 4262503035 x | 482,62 | 1 |

(000D)



META
Das Lagersystem



galvanisé

Livraison sans la décoration!

Ruban magnétique, à revêtement blanc

- S'utilise sur les tableaux de planification ou pour étiqueter les rayonnages de stockage ou de vente
- Revêtement PVC blanc

| Largeur mm | Longueur du rouleau m | Épaisseur de matériau mm | Adhérence | Réf. | Prix €/pièce | Q min. cde pièce |
|---------------|-----------------------------|--------------------------------|----------------------|--------------|-----------------|------------------------|
| 15 | 30 | 0,6 | 30 g/cm ² | 4262504025 ! | 36,45 | 1 |
| 20 | 30 | 0,6 | 30 g/cm ² | 4262504030 ! | 37,60 | 1 |
| 25 | 30 | 0,6 | 30 g/cm ² | 4262504035 ! | 48,83 | 1 |
| 30 | 30 | 0,6 | 30 g/cm ² | 4262504040 ! | 49,72 | 1 |
| 35 | 30 | 0,6 | 30 g/cm ² | 4262504045 ! | 57,78 | 1 |
| 40 | 30 | 0,6 | 30 g/cm ² | 4262504050 ! | 66,91 | 1 |
| 50 | 30 | 0,6 | 30 g/cm ² | 4262504055 ! | 80,19 | 1 |

(000E)

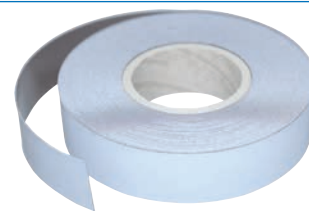

Profilé en C, porte-étiquette magnétique

- Alternative aux étiquettes magnétiques
- Porte-étiquettes magnétique pour le marquage du stock (codage) et les tableaux
- Les étiquettes sont insérées dans le profilé et peuvent être échangées facilement et rapidement

| Largeur mm | Longueur du rouleau m | Réf. | Prix €/pièce | Q min. cde pièce |
|---------------|--------------------------|------------|-----------------|------------------------|
| 20 | 50 | 4262504060 | 90,49 | 1 |
| 25 | 50 | 4262504065 | 111,22 | 1 |
| 30 | 50 | 4262504070 | 125,35 | 1 |
| 40 | 50 | 4262504075 | 148,59 | 1 |
| 50 | 50 | 4262504080 | 185,94 | 1 |

(000E)

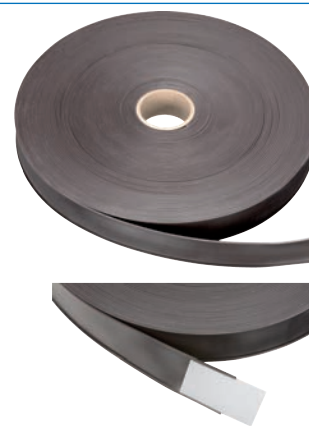

Bac à bec ECO-PLUS

- Matériau : polypropylène anti-choc
- Coloris bleu

Livraison : achat uniquement en unités de conditionnement complètes.



| Dimensions l x P x H mm | Réf. | Prix €/pièce | Q min. cde pièce |
|----------------------------|------------|-----------------|------------------------|
| 111 x 168 x 76 | 4262505015 | 4,78 | 60 |
| 160 x 250 x 129 | 4262505020 | 10,68 | 30 |
| 220 x 355 x 167 | 4262505025 | 17,06 | 10 |
| 333 x 505 x 187 | 4262505030 | 36,57 | 4 |

(000l, 000G)

Bac à bec

- Matériau : en polypropylène
- Dans une qualité d'artisanat, résistant à la rupture et à la déformation
- Résistant aux graisses, aux résines, aux lessives, aux huiles et aux acides
- Adapté aux aliments



Taille 1



Taille 2



Taille 3



Taille 4



Taille 5

| Taille/type | Coloris | Dimensions l x P x H mm | Réf. | Prix €/pièce | Q min. cde pièce |
|-------------|-------------|----------------------------|------------|-----------------|------------------------|
| 1 | bleu | 102 x 115 x 74 | 4262506035 | 1,51 | 1 |
| 1 | rouge | 102 x 115 x 74 | 4262506040 | 1,51 | 1 |
| 1 | transparent | 102 x 115 x 74 | 4262506045 | 1,51 | 1 |
| 2 | bleu | 102 x 164 x 74 | 4262506050 | 1,86 | 1 |
| 2 | rouge | 102 x 164 x 74 | 4262506055 | 1,86 | 1 |
| 2 | transparent | 102 x 164 x 74 | 4262506060 | 1,86 | 1 |
| 3 | bleu | 146 x 242 x 127 | 4262506065 | 4,47 | 1 |
| 3 | rouge | 146 x 242 x 127 | 4262506070 | 4,47 | 1 |
| 3 | transparent | 146 x 242 x 127 | 4262506075 | 4,47 | 1 |
| 4 | bleu | 207 x 332 x 155 | 4262506080 | 9,01 | 1 |
| 4 | rouge | 207 x 332 x 155 | 4262506085 | 9,01 | 1 |
| 4 | transparent | 207 x 332 x 155 | 4262506090 | 9,01 | 1 |
| 5 | bleu | 312 x 489 x 184 | 4262506095 | 20,39 | 1 |
| 5 | rouge | 312 x 489 x 184 | 4262506100 | 20,39 | 1 |
| 5 | transparent | 312 x 489 x 184 | 4262506105 | 20,39 | 1 |

(000G)

Rail en métal pour bac à bec

| Convient pour | Réf. | Prix €/pièce | Q min. cde pièce |
|-----------------|------------|-----------------|------------------------|
| bac à bec T 1-3 | 4262506110 | 16,20 | 1 |

(000I)



hünersdorff

Paroi à fentes métalliques pour bac à bec

- Avec 12 points de fixation pour un montage mural simple et stable
- Convient aux bacs à bec PP

| Convient pour | Réf. | Prix €/pièce | Q min. cde pièce |
|-----------------|------------|-----------------|------------------------|
| bac à bec T 1-4 | 4262506115 | 47,62 | 1 |

(000I)



hünersdorff

Séparateur transversal et longitudinal pour bac à bec

- Compartimentage pratique

| Convient pour | Modèle | Réf. | Prix €/pièce | Q min. cde pièce |
|------------------------|--------------|------------|-----------------|------------------------|
| bac à bec taille 1 + 2 | transversal | 4262506120 | 0,93 | 1 |
| bac à bec taille 3 | transversal | 4262506125 | 1,36 | 1 |
| bac à bec taille 4 | longitudinal | 4262506130 | 24,13 | 1 |
| bac à bec taille 5 | longitudinal | 4262506135 | 40,98 | 1 |

(000I)



Séparateur transversal



Séparateur longitudinal

hünersdorff

Livraison
sans la
décoration!

Bac pour rayonnage RK 300/186

- Matériau : polystyrène à haute résistance aux chocs
- Convient particulièrement au stockage de petites pièces
- Peut être divisé en 4 compartiments grâce à des séparateurs

Livraison : séparateurs non inclus dans la livraison.

| Coloris | Dimensions L x l x H mm | Réf. | Prix €/pièce | Q min. cde pièce |
|---------|----------------------------|------------|-----------------|------------------------|
| rouge | 300 x 186 x 83 | 4262507010 | 8,42 | 1 |
| bleu | 300 x 186 x 83 | 4262507015 | 8,42 | 1 |
| vert | 300 x 186 x 83 | 4262507020 | 8,42 | 1 |
| gris | 300 x 186 x 83 | 4262507025 | 8,42 | 1 |

(000G)



LA-KA-PE

Bac pour rayonnage RK 300/152

- Matériau : polystyrène à haute résistance aux chocs
- Convient particulièrement au stockage de petites pièces
- Peut être divisé en 4 compartiments grâce à des séparateurs

Livraison : séparateurs non inclus dans la livraison.

| Coloris | Dimensions L x l x H mm | Réf. | Prix €/pièce | Q min. cde pièce |
|---------|----------------------------|------------|-----------------|------------------------|
| rouge | 300 x 152 x 83 | 4262507030 | 6,98 | 1 |
| bleu | 300 x 152 x 83 | 4262507035 | 6,98 | 1 |
| vert | 300 x 152 x 83 | 4262507040 | 6,98 | 1 |
| gris | 300 x 152 x 83 | 4262507045 | 6,98 | 1 |

(000G)



LA-KA-PE

Bac pour rayonnage RK 300/93

- Matériau : polystyrène à haute résistance aux chocs
- Convient particulièrement au stockage de petites pièces
- Peut être divisé en 4 compartiments grâce à des séparateurs

Livraison : séparateurs non inclus dans la livraison.

| Coloris | Dimensions L x l x H mm | Réf. | Prix | Q min. |
|---------|----------------------------|------------|---------|--------------|
| | | | €/pièce | cde pièce |
| rouge | 300 x 93 x 83 | 4262507050 | 5,81 | 1 |
| bleu | 300 x 93 x 83 | 4262507055 | 5,81 | 1 |
| vert | 300 x 93 x 83 | 4262507060 | 5,81 | 1 |
| gris | 300 x 93 x 83 | 4262507065 | 5,81 | 1 |

(000G)



LA-KA-PE

Bac pour rayonnage RK 400/186

- Matériau : polystyrène à haute résistance aux chocs
- Convient particulièrement au stockage de petites pièces
- Peut être divisé en 6 compartiments grâce à des séparateurs

Livraison : séparateurs non inclus dans la livraison.

| Coloris | Dimensions L x l x H mm | Réf. | Prix | Q min. |
|---------|----------------------------|------------|---------|--------------|
| | | | €/pièce | cde pièce |
| rouge | 400 x 186 x 83 | 4262507070 | 9,78 | 1 |
| bleu | 400 x 186 x 83 | 4262507075 | 9,78 | 1 |
| vert | 400 x 186 x 83 | 4262507080 | 9,78 | 1 |
| gris | 400 x 186 x 83 | 4262507085 | 9,78 | 1 |

(000G)



LA-KA-PE

Bac pour rayonnage RK 400/152

- Matériau : polystyrène à haute résistance aux chocs
- Convient particulièrement au stockage de petites pièces
- Peut être divisé en 6 compartiments grâce à des séparateurs

Livraison : séparateurs non inclus dans la livraison.

| Coloris | Dimensions L x l x H mm | Réf. | Prix | Q min. |
|---------|----------------------------|------------|---------|--------------|
| | | | €/pièce | cde pièce |
| rouge | 400 x 152 x 83 | 4262507090 | 8,53 | 1 |
| bleu | 400 x 152 x 83 | 4262507095 | 8,53 | 1 |
| vert | 400 x 152 x 83 | 4262507100 | 8,53 | 1 |
| gris | 400 x 152 x 83 | 4262507105 | 8,53 | 1 |

(000G)



LA-KA-PE

Bac pour rayonnage RK 400/93

- Matériau : polystyrène à haute résistance aux chocs
- Convient particulièrement au stockage de petites pièces
- Peut être divisé en 6 compartiments grâce à des séparateurs

Livraison : séparateurs non inclus dans la livraison.

| Coloris | Dimensions L x l x H | Réf. | Prix | Q min. |
|---------|----------------------|------------|---------|-----------|
| | mm | | €/pièce | cde pièce |
| rouge | 400 x 93 x 83 | 4262507110 | 7,45 | 1 |
| bleu | 400 x 93 x 83 | 4262507115 | 7,45 | 1 |
| vert | 400 x 93 x 83 | 4262507120 | 7,45 | 1 |
| gris | 400 x 93 x 83 | 4262507125 | 7,45 | 1 |

(000G)

LA-KA-PE



Bac pour rayonnage RK 500/186

- Matériau : polystyrène à haute résistance aux chocs
- Convient particulièrement au stockage de petites pièces
- Peut être divisé en 6 compartiments grâce à des séparateurs

Livraison : séparateurs non inclus dans la livraison.

| Coloris | Dimensions L x l x H | Réf. | Prix | Q min. |
|---------|----------------------|------------|---------|-----------|
| | mm | | €/pièce | cde pièce |
| rouge | 500 x 186 x 83 | 4262507130 | 14,10 | 1 |
| bleu | 500 x 186 x 83 | 4262507135 | 14,10 | 1 |
| vert | 500 x 186 x 83 | 4262507140 | 14,10 | 1 |
| gris | 500 x 186 x 83 | 4262507145 | 14,10 | 1 |

(000G)

LA-KA-PE



Séparateur RK/T

- Pour le compartimentage des bacs pour rayonnage
- Coloris : transparent

| Pour largeur de bac | Réf. | Prix | Q min. |
|---------------------|------------|---------|-----------|
| | | €/pièce | cde pièce |
| mm | | | |
| 186 | 4262507190 | 2,75 | 1 |
| 152 | 4262507195 | 2,41 | 1 |
| 93 | 4262507200 | 2,22 | 1 |

(000I)

LA-KA-PE



Bac de transport TK 800/320-0, côtés et fond fermés

- Matériau : polypropylène
- Convient pour les aliments, conforme à la législation sur les aliments
- Tailles des bacs adaptées aux dimensions des palettes de 1200 x 800 mm
- Convient à l'utilisation sur les convoyeurs à galets
- Avec poignées

| Coloris | Dimensions L x l x H | Charge utile | Charge supportée | Réf. | Prix | Q min. |
|---------|----------------------|--------------|------------------|------------|--------|--------|
| | mm | | | | kg | kg |
| rouge | 800 x 600 x 320 | 125 | 800 | 4290016272 | 101,06 | 1 |
| bleu | 800 x 600 x 320 | 125 | 800 | 4290016273 | 101,06 | 1 |
| vert | 800 x 600 x 320 | 125 | 800 | 4290016274 | 101,06 | 1 |
| jaune | 800 x 600 x 320 | 125 | 800 | 4290016275 | 101,06 | 1 |
| gris | 800 x 600 x 320 | 125 | 800 | 4290016276 | 101,06 | 1 |

(000F)

LA-KA-PE



Bac de transport TK 800/210-0, côtés et fond fermés

- Matériau : polypropylène
- Convient pour les aliments, conforme à la législation sur les aliments
- Tailles des bacs adaptées aux dimensions des palettes de 1200 x 800 mm
- Convient à l'utilisation sur les convoyeurs à galets
- Avec poignées

| Coloris | Dimensions L x l x H mm | Charge utile kg | Charge supportée kg | Réf. | Prix €/pièce | Q min. cde pièce |
|---------|----------------------------|--------------------|------------------------|------------|-----------------|------------------------|
| rouge | 800 x 600 x 210 | 80 | 800 | 4290016277 | 86,61 | 1 |
| bleu | 800 x 600 x 210 | 80 | 800 | 4290016278 | 86,61 | 1 |
| vert | 800 x 600 x 210 | 80 | 800 | 4290016279 | 86,61 | 1 |
| jaune | 800 x 600 x 210 | 80 | 800 | 4290016280 | 86,61 | 1 |
| gris | 800 x 600 x 210 | 80 | 800 | 4290016281 | 86,61 | 1 |

(000F)

LA-KA-PE



Bac de transport TK 600/320-0, côtés et fond fermés

- Matériau : polypropylène
- Convient pour les aliments, conforme à la législation sur les aliments
- Tailles des bacs adaptées aux dimensions des palettes de 1200 x 800 mm
- Convient à l'utilisation sur les convoyeurs à galets
- Avec poignées

| Coloris | Dimensions L x l x H mm | Charge utile kg | Charge supportée kg | Réf. | Prix €/pièce | Q min. cde pièce |
|---------|----------------------------|--------------------|------------------------|------------|-----------------|------------------------|
| rouge | 600 x 400 x 320 | 60 | 600 | 4290016181 | 49,23 | 1 |
| bleu | 600 x 400 x 320 | 60 | 600 | 4290016182 | 49,23 | 1 |
| vert | 600 x 400 x 320 | 60 | 600 | 4290016282 | 49,23 | 1 |
| jaune | 600 x 400 x 320 | 60 | 600 | 4290016283 | 49,23 | 1 |
| gris | 600 x 400 x 320 | 60 | 600 | 4290016284 | 49,23 | 1 |

(000F)

LA-KA-PE



Bac de transport TK 600/270-0, côtés et fond fermés

- Matériau : polypropylène
- Convient pour les aliments, conforme à la législation sur les aliments
- Tailles des bacs adaptées aux dimensions des palettes de 1200 x 800 mm
- Convient à l'utilisation sur les convoyeurs à galets
- Avec poignées

| Coloris | Dimensions L x l x H mm | Charge utile kg | Charge supportée kg | Réf. | Prix €/pièce | Q min. cde pièce |
|---------|----------------------------|--------------------|------------------------|------------|-----------------|------------------------|
| rouge | 600 x 400 x 270 | 50 | 600 | 4290016285 | 39,28 | 1 |
| bleu | 600 x 400 x 270 | 50 | 600 | 4290016286 | 39,28 | 1 |
| vert | 600 x 400 x 270 | 50 | 600 | 4290016287 | 39,28 | 1 |
| jaune | 600 x 400 x 270 | 50 | 600 | 4290016288 | 39,28 | 1 |
| gris | 600 x 400 x 270 | 50 | 600 | 4290016289 | 39,28 | 1 |

(000F)

LA-KA-PE



Bac de transport TK 600/210-0, côtés et fond fermés

- Matériau : polypropylène
- Convient pour les aliments, conforme à la législation sur les aliments
- Tailles des bacs adaptées aux dimensions des palettes de 1200 x 800 mm
- Convient à l'utilisation sur les convoyeurs à galets
- Avec poignées

| Coloris | Dimensions L x l x H mm | Charge utile kg | Charge supportée kg | Réf. | Prix €/pièce | Q min. cde pièce |
|---------|----------------------------|--------------------|------------------------|------------|-----------------|------------------------|
| rouge | 600 x 400 x 210 | 50 | 600 | 4290016290 | 33,78 | 1 |
| bleu | 600 x 400 x 210 | 50 | 600 | 4290016291 | 33,78 | 1 |
| vert | 600 x 400 x 210 | 50 | 600 | 4290016292 | 33,78 | 1 |
| jaune | 600 x 400 x 210 | 50 | 600 | 4290016293 | 33,78 | 1 |
| gris | 600 x 400 x 210 | 50 | 600 | 4290016294 | 33,78 | 1 |

(000F)

LA-KA-PE



Bac de transport TK 600/175-0, côtés et fond fermés

- Matériau : polypropylène
- Convient pour les aliments, conforme à la législation sur les aliments
- Tailles des bacs adaptées aux dimensions des palettes de 1200 x 800 mm
- Convient à l'utilisation sur les convoyeurs à galets
- Sans poignées

| Coloris | Dimensions L x l x H mm | Charge utile kg | Charge supportée kg | Réf. | Prix €/pièce | Q min. cde pièce |
|---------|----------------------------|--------------------|------------------------|------------|-----------------|------------------------|
| rouge | 600 x 400 x 175 | 45 | 600 | 4290016295 | 30,47 | 1 |
| bleu | 600 x 400 x 175 | 45 | 600 | 4290016296 | 30,47 | 1 |
| vert | 600 x 400 x 175 | 45 | 600 | 4290016297 | 30,47 | 1 |
| jaune | 600 x 400 x 175 | 45 | 600 | 4290016298 | 30,47 | 1 |
| gris | 600 x 400 x 175 | 45 | 600 | 4290016299 | 30,47 | 1 |

(000F)

LA-KA-PE



Bac de transport TK 600/145-0, côtés et fond fermés

- Matériau : polypropylène
- Convient pour les aliments, conforme à la législation sur les aliments
- Tailles des bacs adaptées aux dimensions des palettes de 1200 x 800 mm
- Convient à l'utilisation sur les convoyeurs à galets
- Sans poignées

| Coloris | Dimensions L x l x H mm | Charge utile kg | Charge supportée kg | Réf. | Prix €/pièce | Q min. cde pièce |
|---------|----------------------------|--------------------|------------------------|------------|-----------------|------------------------|
| rouge | 600 x 400 x 145 | 45 | 600 | 4290016300 | 29,60 | 1 |
| bleu | 600 x 400 x 145 | 45 | 600 | 4290016301 | 29,60 | 1 |
| vert | 600 x 400 x 145 | 45 | 600 | 4290016302 | 29,60 | 1 |
| jaune | 600 x 400 x 145 | 45 | 600 | 4290016185 | 29,60 | 1 |
| gris | 600 x 400 x 145 | 45 | 600 | 4290016303 | 29,60 | 1 |

(000F)

LA-KA-PE



Bac de transport TK 600/120-0, côtés et fond fermés

- Matériau : polypropylène
- Convient pour les aliments, conforme à la législation sur les aliments
- Tailles des bacs adaptées aux dimensions des palettes de 1200 x 800 mm
- Convient à l'utilisation sur les convoyeurs à galets
- Sans poignées

LA-KA-PE



| Coloris | Dimensions L x l x H mm | Charge utile kg | Charge supportée kg | Réf. | Prix €/pièce | Q min. cde pièce |
|---------|----------------------------|--------------------|------------------------|------------|-----------------|------------------------|
| rouge | 600 x 400 x 120 | 40 | 600 | 4290016304 | 25,42 | 1 |
| bleu | 600 x 400 x 120 | 40 | 600 | 4290016305 | 25,42 | 1 |
| vert | 600 x 400 x 120 | 40 | 600 | 4290016306 | 25,42 | 1 |
| jaune | 600 x 400 x 120 | 40 | 600 | 4290016307 | 25,42 | 1 |
| gris | 600 x 400 x 120 | 40 | 600 | 4290016308 | 25,42 | 1 |

(000F)

Bac de transport TK 600/75-0, côtés et fond fermés

- Matériau : polypropylène
- Convient pour les aliments, conforme à la législation sur les aliments
- Tailles des bacs adaptées aux dimensions des palettes de 1200 x 800 mm
- Convient à l'utilisation sur les convoyeurs à galets
- Sans poignées

LA-KA-PE



| Coloris | Dimensions L x l x H mm | Charge utile kg | Charge supportée kg | Réf. | Prix €/pièce | Q min. cde pièce |
|---------|----------------------------|--------------------|------------------------|------------|-----------------|------------------------|
| rouge | 600 x 400 x 75 | 30 | 400 | 4290016309 | 27,74 | 1 |
| bleu | 600 x 400 x 75 | 30 | 400 | 4290016310 | 27,74 | 1 |
| vert | 600 x 400 x 75 | 30 | 400 | 4290016311 | 27,74 | 1 |
| jaune | 600 x 400 x 75 | 30 | 400 | 4290016312 | 27,74 | 1 |
| gris | 600 x 400 x 75 | 30 | 400 | 4290016313 | 27,74 | 1 |

(000F)

Bac de transport TK 600/50-0, côtés et fond fermés

- Matériau : polypropylène
- Convient pour les aliments, conforme à la législation sur les aliments
- Tailles des bacs adaptées aux dimensions des palettes de 1200 x 800 mm
- Convient à l'utilisation sur les convoyeurs à galets
- Sans poignées

LA-KA-PE



| Coloris | Dimensions L x l x H mm | Charge utile kg | Charge supportée kg | Réf. | Prix €/pièce | Q min. cde pièce |
|---------|----------------------------|--------------------|------------------------|------------|-----------------|------------------------|
| rouge | 600 x 400 x 50 | 30 | 400 | 4290016314 | 24,40 | 1 |
| bleu | 600 x 400 x 50 | 30 | 400 | 4290016315 | 24,40 | 1 |
| vert | 600 x 400 x 50 | 30 | 400 | 4290016316 | 24,40 | 1 |
| jaune | 600 x 400 x 50 | 30 | 400 | 4290016317 | 24,40 | 1 |
| gris | 600 x 400 x 50 | 30 | 400 | 4290016318 | 24,40 | 1 |

(000F)

Couvercle TK/D, noir

- Matériau : polypropylène
- Avec rebord permettant l'empilage et clips de fermeture
- À utiliser dans les bacs
- Coloris : noir

LA-KA-PE



| Pour dimensions de bacs mm | Réf. | Prix €/pièce | Q min. cde pièce |
|-------------------------------|------------|-----------------|------------------------|
| 600 x 400 | 4290016180 | 18,38 | 1 |
| 400 x 300 | 4290016179 | 10,43 | 1 |
| 300 x 200 | 4290016319 | 6,98 | 1 |
| 200 x 150 | 4290016320 | 5,18 | 1 |

(000G)

Poignée encastrée

- Matière : plastique, gris
- Pour fermer les ouvertures dans les bacs

| Réf. | Prix €/pièce | Q min. cde pièce |
|------------|-----------------|------------------------|
| 4262601015 | 3,00 | 1 |

(000G)

LA-KA-PE



Caisse de transport VTK 600/420-0

- En polypropylène, convient aux denrées alimentaires
- Caisses de transport pour charges lourdes dans les cotes EURO
- Parois et fonds fermés, une face avant ouverte
- Construction optimisée des parois latérales, parois intérieures lisses
- Haute résistance
- Adaptée à une utilisation sur les convoyeurs à rouleaux
- Résistante aux huiles, aux graisses et à la plupart des acides et solutions alcalines
- Avec support pour les tickets sur les 4 côtés
- Poignées ergonomiques sur les faces avant
- Avec poignées

Livraison : uniquement en unités de conditionnement. Délai de livraison env. 2 semaines. Pas de retour possible.

| Coloris | Dimensions l x P x H mm | Dimensions utiles l x P x H mm | Charge utile kg | Charge supportée kg | Réf. | Prix €/pièce | Q min. cde pièce |
|---------|----------------------------|-----------------------------------|--------------------|------------------------|------------|-----------------|------------------------|
| rouge | 400 x 600 x 420 | 360 x 560 x 400 | 75 | 700 | 4262601020 | 78,13 | 1 |

(000F)

LA-KA-PE



Plateau roulant, 610 x 410 mm

- Matière : plastique (HDPE)
- Cadre : avec creux pour tous les bacs normalisés européens (400 x 600 mm)
- Avec pneus en caoutchouc thermoplastiques, 4 roues pivotantes

Remarque : pour un transport simple et rapide.

| Charge utile kg | Dimensions L x P mm | Surface d'appui mm | Coloris | Ø de roues mm | Réf. | Prix €/pièce | Q min. cde pièce |
|--------------------|------------------------|-----------------------|---------|------------------|------------|-----------------|------------------------|
| 300 | 610 x 410 | 400 x 600 | rouge | 100 | 4262602010 | 96,15 | 1 |
| 300 | 610 x 410 | 400 x 600 | bleu | 100 | 4262602015 | 96,15 | 1 |
| 300 | 610 x 410 | 400 x 600 | gris | 100 | 4262602020 | 79,07 | 1 |

(000F)

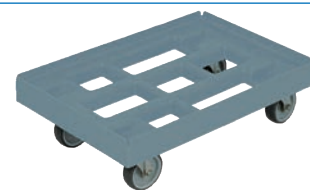

Système de rangement MultiStore

- Système de rangement transparent convivial en plastique très résistant aux chocs
- Pour petites pièces et accessoires
- Stockage propre et exempt de poussière
- Combinaisons variées
- Longue durabilité, accès rapide
- Avec fonction basculante
- Coloris : gris clair



Livraison sans la décoration!



Barre n° 9



Barre n° 6

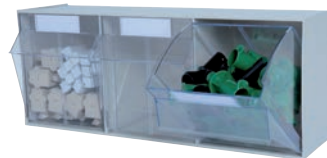

Barre n° 3



Barre n° 2



Kit mural 18



Kit mural 30



Kit mural 33



Kit mural 44



Barre n° 5



Barre n° 4

| Type | Dimensions H x l x P mm | Hauteur frontale des tiroirs mm | Largeur des tiroirs mm | Profondeur des tiroirs mm | Poids env. kg | Réf. | Prix €/pièce | Q min. cde pièce |
|--------------|----------------------------|------------------------------------|---------------------------|------------------------------|------------------|------------|-----------------|------------------------|
| Barre n° 9 | 76,5 x 601 x 64,5 | 46 | 49 | 44,5 | 0,56 | 4262603010 | 31,88 | 1 |
| Barre n° 6 | 112,5 x 601 x 94 | 69 | 80 | 67 | 0,93 | 4262603015 | 39,64 | 1 |
| Barre n° 5 | 163 x 601 x 136 | 107,5 | 99,5 | 97 | 1,58 | 4262603020 | 58,36 | 1 |
| Barre n° 4 | 206 x 601 x 171,5 | 133,5 | 125,5 | 128 | 2,38 | 4262603025 | 83,48 | 1 |
| Barre n° 3 | 238 x 601 x 198 | 161 | 176 | 149 | 2,83 | 4262603030 | 103,20 | 1 |
| Barre n° 2 | 353 x 601 x 310,5 | 241 | 265 | 221 | 5,76 | 4262603035 | 239,98 | 1 |
| Kit mural 18 | 410 x 610 x 92 | 69 | 80 | 67 | 4,12 | 4262603040 | 217,71 | 1 |
| Kit mural 30 | 410 x 610 x 92 | 46/69 | 49/80 | 44,5/67 | 5,98 | 4262603045 | 248,05 | 1 |
| Kit mural 33 | 671 x 610 x 171 | 46/69/107,5/133,5 | 49/80/99,5/125,5 | 44,5/67/97/128 | 10,51 | 4262603050 | 372,99 | 1 |
| Kit mural 44 | 995 x 610 x 171 | 46/69/107,5/133,5 | 49/80/99,5/125,5 | 44,5/67/97/128 | 13,52 | 4262603055 | 521,10 | 1 |

(000G)



SOUDAGE & PRODUITS TECHNIQUES

| | |
|--------------------------------------|-----------|
| ABSORBANTS | PAGE 7/28 |
| BANDES D'ÉTANCHÉITÉ | PAGE 7/12 |
| BRASAGE | PAGE 7/47 |
| COLLES ET MASTICS | PAGE 7/6 |
| DÉTECTEURS DE FUITES | PAGE 7/21 |
| GRAISSE UNIVERSELLE | PAGE 7/16 |
| LAMPES À BRASER | PAGE 7/49 |
| LUBRIFIANTS | PAGE 7/15 |
| MASTICS | PAGE 7/2 |
| MOUSSE RAPIDE | PAGE 7/4 |
| PAPIER DE NETTOYAGE ET ESSUIE-MAINS | PAGE 7/29 |
| PISTOLETS À CARTOUCHE | PAGE 7/3 |
| PISTOLETS PULVÉRISATEURS | PAGE 7/5 |
| PROTECTION DE LA PEAU | PAGE 7/26 |
| RACCORDS | PAGE 7/40 |
| RUBANS ADHÉSIFS | PAGE 7/32 |
| SOUFFLETTES | PAGE 7/34 |
| TORCHES | PAGE 7/65 |
| TUYAUX | PAGE 7/38 |
| VÊTEMENTS DE PROTECTION POUR SOUDEUR | PAGE 7/74 |

Mastic d'étanchéité à base de silicone

- Mastic d'étanchéité monocomposant à base de silicone
- Élasticité permanente et à polymérisation acétique
- Très bonne adhérence sur le verre, l'émail, le carrelage et l'acier inoxydable
- Résistant aux UV
- Résistant aux produits chimiques ménagers
- Ne convient pas pour le verre isolant, le « Structural Glazing » et le verre autonettoyant
- Ne peut pas être peint
- Pour les collages sur le bois, le béton, la pierre et les métaux
- Pour étanchéifier les joints et les fentes dans la maçonnerie
- Pour le jointoyage et l'imperméabilisation dans la construction du verre et des fenêtres
- Pour les joints dans les cuisines et les sanitaires
- Pour les joints à expansion soumis aux intempéries à l'extérieur et pour l'aménagement intérieur
- Température d'utilisation : de +5 °C à +30 °C
- Température de service comprise entre -60 °C et +140 °C
- Formation de pellicule : après environ 7 minutes
- Vitesse de durcissement : jusqu'à 2 mm/24 heures

E-COLL

F GB I NL E



Remarque : pour une utilisation comme mastic pour le verre/cadre, s'assurer de la compatibilité du système, éviter le contact direct avec un assemblage en verre isolant ou film PVB.

| Coloris | Contenu ml | Récipient | Réf. | Prix €/pièce | Q min. cde pièce |
|-------------|---------------|-----------|------------|-----------------|------------------------|
| transparent | 310 | cartouche | 4270602051 | 10,41 | 1/12 |
| blanc | 310 | cartouche | 4270602054 | 10,41 | 1/12 |
| gris | 310 | cartouche | 4270602057 | 10,41 | 1/12 |

(000G)

Mastic d'étanchéité acrylique

- Pâte d'étanchéité de dispersion monocomposant en acrylique
- Mastic d'étanchéité de dispersion plasto-élastique à séchage physique
- Sans silicone
- Pour l'étanchéification des joints et des raccords avec une déformation allant jusqu'à 7,5 %
- Pour les jointoyages à l'intérieur et à l'extérieur, les fissures dans la maçonnerie et le crépi
- Pour les matériaux absorbants comme le béton et le bois, pour l'enduit des fissures murales de tous types
- Pour l'étanchéification des joints de fenêtres en bois et en plastique, des stores et des rebords de fenêtres
- Classé suivant la norme DIN 4102 (inflammable)
- Température d'utilisation : de +5 °C à +30 °C
- Température de service comprise entre -20 °C et +80 °C
- Formation de pellicule : après environ 20 minutes
- Vitesse de durcissement : jusqu'à 3 mm/24 heures

E-COLL

F GB I NL E



Remarque : ne pas appliquer en cas de pluie ou de risque de gel. Après durcissement, résistant à la pluie battante. Peut être peint. (En cas de risque de pluie ou de gel, utiliser Soudal Aquafix).

| Coloris | Contenu ml | Récipient | Réf. | Prix €/pièce | Q min. cde pièce |
|---------|---------------|-----------|------------|-----------------|------------------------|
| blanc | 310 | cartouche | 4270602151 | 3,00 | 1/12 |
| gris | 310 | cartouche | 4270602154 | 3,00 | 1/12 |

(000G)

Sikaflex®-221

- Matériau d'étanchéité à forte adhérence
- Polyuréthane monocomposant
- Durcit avec l'humidité de l'air en élastomère
- Élastique
- Faible odeur
- Résistant au vieillissement
- Peut être peint
- Non corrosif
- Rectifiable
- Sans silicone
- Large spectre d'adhérence

| Coloris | Contenu ml | Réceptient | Réf. | Prix €/pièce | Q min. cde pièce |
|------------|---------------|------------|------------|-----------------|------------------------|
| blanc uni | 300 | cartouche | 4270601100 | 12,05 | 1/12 |
| gris acier | 300 | cartouche | 4270601103 | 12,05 | 1/12 |
| noir | 300 | cartouche | 4270601106 | 12,05 | 1/12 |

(000G)



Silicone pour températures élevées

- Mastic d'étanchéité à base de silicone
- Ne peut pas être peint
- Résistant à l'huile
- Spécialement conçu pour l'étanchéification des pièces de moteurs et de machines
- Comme substitution pour les joints rigides sur les moteurs, machines, transmissions, pompes etc.
- Température de service : de -60 °C à +260 °C (pendant une courte durée jusqu'à +300 °C)

| Coloris | Contenu ml | Réceptient | Réf. | Prix €/pièce | Q min. cde pièce |
|---------|---------------|------------|------------|-----------------|------------------------|
| rouge | 310 | cartouche | 4270602256 | 13,72 | 1/20 |

(000G)



Gel d'élimination de silicone

- Avec pinceau et couteau de peintre
- Gel prêt à l'emploi pour retirer les matériaux d'étanchéité durcis
- Élimination des silicones durcis
- Élimination des polymères MS, matières d'étanchéité à base butylique et matières d'étanchéité à base acrylique
- Agréable parfum citronné

Remarque : ne convient pas pour les baignoires en acrylique.

| Contenu ml | Réceptient | Réf. | Prix €/pièce | Q min. cde pièce |
|---------------|------------|--------------|-----------------|------------------------|
| 100 | flacon | 4270607100 ! | 16,31 | 1/12 |

(000G)



Pistolet à cartouche squelette

- Forme squelette avec tige hexagonale
- Poignée en aluminium
- Pour les cartouches jusqu'à 310 ml

| Réf. | Prix €/pièce | Q min. cde pièce |
|------------|-----------------|------------------------|
| 4270602281 | 8,94 | 1 |

(000G)



Mousse rapide PU B2

- Sans silicone
- Mousse polyuréthane auto-expansible monocomposant, prête à l'emploi
- Excellentes caractéristiques d'adhérence sur tous les matériaux, sauf PE/PP/PTFE
- Valeur isolante thermique et acoustique élevée
- Pour monter et étanchéifier les cadres de fenêtres et de portes
- Étanchéification des creux autour des tuyaux et entre les toits et la maçonnerie
- Pour la pose de matériaux isolants pour les installations de toitures
- Pour poser une couche insonorisante sur les moteurs
- Pour optimiser l'isolation dans la technique frigorifique
- Classe de matériau B2 DIN 4102

| Contenu | Récipient | Réf. | Prix | Q min. cde |
|---------|-----------|--------------|---------|------------|
| ml | | | €/pièce | pièce |
| 500 | pot | 4270602300 ! | 9,59 | 1/12 |
| 750 | pot | 4270602303 ! | 14,26 | 1/12 |

(000G)

E-COLL

F GB I NL E



Mousse PU en spray pour pistolet B2

- Mousse polyuréthane auto-expansible monocomposant, prête à l'emploi
- Excellentes caractéristiques d'adhérence sur tous les matériaux, sauf PE/PP
- Avec isolation thermique et acoustique élevée
- Pour monter et étanchéifier les cadres de fenêtres et de portes
- Pour étanchéifier les cavités autour des tuyaux
- Pour la pose de matériaux isolants pour les installations de toitures
- Pour poser une couche insonorisante sur les moteurs
- Pour optimiser l'isolation dans la technique frigorifique
- Classe de matériau B2 DIN 4102
- Formation de pellicule : après environ 10 minutes
- Vitesse de durcissement : 3 heures pour une épaisseur de 5 cm
- Rendement de la mousse : 1 litre donne env. 35-40 litres
- Valeur d'isolation acoustique 57,4 dB (DIN 52210 partie 3)
- Valeur d'isolation : 0,0354 W (mK)

| Contenu | Récipient | Réf. | Prix | Q min. cde |
|---------|-----------|--------------|---------|------------|
| ml | | | €/pièce | pièce |
| 750 | pot | 4270602360 ! | 12,55 | 1/12 |

(000G)

E-COLL

F GB I NL E



Spray nettoyant pour pulvérisateurs et mousse

- Sans silicone
- Liquide, à base d'acétone
- Dissout la mousse de polyuréthane fraîche et nettoie en profondeur
- Le nettoyage régulier des pistolets garantit un fonctionnement optimal
- Pour le nettoyage des pistolets et l'élimination des projections de mousse PU fraîche
- Également adapté pour nettoyer les aérations et le tube de pulvérisation de la buse à mousse de montage

| Contenu | Récipient | Réf. | Prix | Q min. cde |
|---------|-----------|--------------|---------|------------|
| ml | | | €/pièce | pièce |
| 500 | pot | 4270602371 ! | 8,12 | 1/12 |

(000G)

E-COLL

F GB I NL E



Pistolet pulvérisateur, modèle en plastique

- Adaptateur vissable pour mousse au pistolet
- Vis de réglage pour un dosage précis
- Gâchette métallique avec dispositif d'arrêt rapide
- Poignée ergonomique
- Pour le remplissage simple des joints, des passages de tubes ou des trous

Livraison : dans un carton libre-service.

| Réf. | Prix €/pièce | Q min. cde pièce |
|------------|-----------------|------------------------|
| 4270602381 | 29,88 | 1 |

(000F)



Pistolet pulvérisateur, modèle en métal anti-adhérent

- Pistolet pulvérisateur en métal de qualité pour mousse PU
- Avec revêtement anti-adhérent complet
- Poignée et gâchette caoutchoutées
- Réglage précis avec fonction de butée d'arrêt

Livraison : avec 2 pointes fines, 2 pointes, 2 tubes.

| Réf. | Prix €/pièce | Q min. cde pièce |
|------------|-----------------|------------------------|
| 4270602383 | 59,20 | 1 |

(000F)



Colle de montage

- Sans silicone
- Colle en pâte avec solvants à base de caoutchouc SBR
- Séchage rapide et imperméable
- N'attaque pas le polystyrène (PS)
- Non adaptée pour le polypropylène (PP) et le polyéthylène (PE)
- Stockage : au frais, à l'abri du gel et dans un endroit sec
- Pour l'intérieur et l'extérieur
- Pour l'encollage unilatéral des plinthes, traverses, sous-constructons, barres décoratives, céramique, carrelage etc. sur bois, béton, pierre et métal
- Température d'utilisation : de +5 °C à +30 °C
- Température de service comprise entre -20 °C et +60 °C
- Temps de prise : env. 15 minutes
- Durcissement : sèche au toucher en 20 minutes

| Coloris | Contenu | Récepteur | Réf. | Prix | Q min. cde |
|-------------|---------|-----------|--------------|---------|------------|
| | ml | | | €/pièce | pièce |
| transparent | 310 | cartouche | 4270603011 ! | 3,85 | 1/12 |

(000F)

E-COLL

F GB I NL E



Colle forte de construction

- Sans silicone
- Colle forte sans solvant, à base de polyuréthane
- Monocomposant, à séchage rapide
- La colle durcit avec l'humidité et offre un fort pouvoir d'adhérence
- Peut être poncée et peinte
- Adaptée pour le collage de matériaux divers, comme par ex. du bois, de la maçonnerie, de la pierre naturelle, des plaques de plâtre, du carton, du fibrociment, des métaux et du polystyrène
- Pour une utilisation dans la construction de magasins, la construction légère et sèche
- Ne convient pas au polypropylène (PP)
- Température de service comprise entre -40 °C et +80 °C
- Température de mise en œuvre : +5 °C à +40 °C
- Durcissement : prête au montage après env. 30 minutes
- Entièrement sèche après env. 12 à 24 heures

| Coloris | Contenu | Récepteur | Réf. | Prix | Q min. cde |
|---------|---------|-----------|------------|---------|------------|
| | ml | | | €/pièce | pièce |
| beige | 310 | cartouche | 4270603030 | 10,82 | 1/12 |

(000F)

E-COLL

F GB I NL E



Colle en spray EFFICIENT

- Colle en spray à encollage permanent à base d'élastomère synthétique (acrylate)
- Pour des liaisons détachables et repositionnables
- En appliquant la colle généreusement sur les deux côtés, un encollage permanent est possible
- Sans silicone
- Les matériaux légers tels que le papier, le carton, le tissu, les films et le liège peuvent être collés entre eux et sur du métal, du bois, du verre et du plastique avec une application en fine couche sur un côté
- Teneur en matière solide : env. 37 %
- Viscosité : 900 mPas (+20 °C)
- Résistance à la chaleur, instantanée : +70/75 °C
- Résistance à la chaleur, stockage 24 h à température ambiante : +75 °C
- Stockage (à +20/25 °C) : 1 an
- Température de service : de -40 °C à +90 °C

| Coloris | Contenu | Récepteur | Réf. | Prix | Q min. cde |
|---------|---------|-----------|--------------|---------|------------|
| | ml | | | €/pièce | pièce |
| marron | 400 | cartouche | 4270603042 ! | 10,71 | 1/12 |

(000G)

E-COLL
EFFICIENT

F E NL



Colle instantanée

- Utilisation universelle
- Résistante aux effets de l'eau à court terme
- Colle la porcelaine, la céramique, le caoutchouc, le plastique, le PVC, le polystyrène, le métal etc.
- Joint de collage 0,07 mm
- Sèche au toucher après env. 5 à 15 secondes, en fonction du matériau à coller
- Durcissement par l'humidité de l'air

| Contenu | Réceptif | Réf. | Prix | Q min. cde |
|---------|----------|------------|----------|------------|
| g | | | €/flacon | flacon |
| 20 | flacon | 4270603054 | 5,62 | 1/10 |

(000G)

E-COLL

F GB I NL E



Frein filet, haute résistance/viscosité moyenne

- Sans silicone
- Colle anaérobie liquide qui durcit au contact des métaux à l'abri de l'air
- Remplace de manière optimale les arrêts de vis traditionnels comme les rondelles, les rondelles élastiques et les goupilles
- Également pour les matériaux galvanisés
- Sécurise les vis, les écrous et les goujons filetés contre le desserrage lié aux vibrations, tout en étanchéifiant
- Température de service : de -55 °C à +150 °C
- Sec au toucher en 15-30 minutes
- Viscosité : 400-700 mPa.s (25 °C)
- Filetage max. : M20
- Pouvoir de remplissage des fentes : 0,15 mm
- Couple de décollement : 28 à 35 Nm

| Contenu | Réceptif | Type de conditionnement | Réf. | Prix | Q min. cde |
|---------|----------|-------------------------|------------|-------|------------|
| g | | | | € | |
| 10 | flacon | Flacon | 4270602411 | 7,43 | 1 |
| 50 | flacon | pièce | 4270602413 | 17,41 | 1 |

(000G)

E-COLL

F GB I NL E



Frein filet, résistance moyenne/faible viscosité

- Colle anaérobie liquide qui durcit au contact des métaux à l'abri de l'air
- Remplace de manière optimale les arrêts de vis traditionnels comme les rondelles, les rondelles élastiques et les goupilles
- Sécurise les vis, les écrous et les goujons filetés contre le desserrage lié aux vibrations, tout en étanchéifiant
- Viscosité 125 mPa.s (25 °C)
- Filetage max. M12
- Pouvoir de remplissage des fentes 0,1 mm

| Contenu | Réceptif | Type de conditionnement | Réf. | Prix | Q min. cde |
|---------|----------|-------------------------|------------|-------|------------|
| g | | | | € | |
| 10 | flacon | Flacon | 4270602421 | 6,46 | 1 |
| 50 | flacon | pièce | 4270602423 | 17,41 | 1 |

(000G)

E-COLL

F GB I NL E



Colle pour douilles et paliers, haute résistance-haute viscosité

- Colle anaérobie liquide qui durcit au contact des métaux à l'abri de l'air
- Résistante aux diverses huiles, essences et liquides de freins
- Résistance extrême même sur les raccords légèrement huilés
- Pour la fixation des paliers sur les arbres ou dans les carters de paliers
- Collage de douilles, paliers et manchons dans le coulisement, l'extrusion et le frettage
- Fixation des filetages et des goujons
- Filetage max. M36
- Pouvoir de remplissage des fentes 0,2 mm
- Viscosité : 1500–2500 mPa.s

| Contenu | Réceptif | Réf. | Prix | Q min. cde |
|---------|----------|------------|----------|------------|
| g | | | €/flacon | flacon |
| 10 | flacon | 4270602430 | 7,32 | 1/10 |
| 50 | flacon | 4270602433 | 18,99 | 1/10 |

(000G)

E-COLL

F GB I NL E



Joint de surface, faible résistance

- Joint de surface à durcissement normal
- Durcissement à l'abri de l'air et contact métallique
- Démontage facile des connexions possible
- Convient particulièrement pour les surfaces lisses, la construction de boîtes de vitesses, de moteurs et de pompes
- Pour une utilisation dans la construction automobile
- Sec au toucher en 20-40 minutes
- Viscosité : 17000–50000 mPas
- Pouvoir de remplissage des fentes : 0,1 mm
- Température de service : de -55 °C à +150 °C

| Coloris | Contenu | Réceptif | Réf. | Prix | Q min. cde |
|---------|---------|-----------|------------|---------|------------|
| | g | | | €/pièce | pièce |
| vert | 50 | accordéon | 4270602450 | 17,71 | 1/10 |

(000G)

E-COLL

F GB I NL E



Colle époxy rapide bicomposant

- Pour les collages
- Produit fluide
- Résistante à la plupart des produits chimiques
- Pour une utilisation en intérieur ou en extérieur
- Joint de collage : > 0,05 mm (sur les joints larges, il faut compter un temps d'égouttage d'env. 4 minutes)
- Température d'application +5 °C jusqu'à +40 °C

| Coloris | Contenu | Réceptif | Réf. | Prix | Q min. cde |
|-------------|---------|---------------------------|--------------|---------|------------|
| | g | | | €/pièce | pièce |
| transparent | 24 | injecteur à deux chambres | 4270602470 ! | 6,48 | 1 |

(000G)

E-COLL

F GB I NL E



Frein filet résistance moyenne Loctite® 242

- Viscosité moyenne
- Fixation rapide
- Le comportement thixotrope réduit la dispersion
- Coloris : bleu
- Pour une utilisation universelle
- Utilisé pour les raccords filetés qui doivent pouvoir être démontés avec un outil manuel normal
- Sec au toucher sur l'acier : 5 minutes
- Sec au toucher sur le laiton : 15 minutes
- Sec au toucher sur l'acier inoxydable : 20 minutes

| Contenu | Réceptif | Réf. | Prix | Q min. cde |
|---------|----------|------------|----------|------------|
| ml | | | €/flacon | flacon |
| 10 | flacon | 4270605100 | 21,10 | 1 |

(000F)



LOCTITE



Frein filet résistance moyenne Loctite® 243

- Utilisable de façon universelle et résistance moyenne
- Tolérance prouvée à une faible contamination par des huiles industrielles, par ex. huiles moteur, anticorrosion et de coupe
- Empêche le desserrage dû aux vibrations, par ex. sur les pompes, les engrenages ou les presses
- Les raccords peuvent être démontés à l'aide d'outils manuels pour l'entretien
- Coloris : bleu
- Pour tous les métaux, y compris les matériaux passifs (par ex. acier inoxydable, aluminium et surfaces galvanisées)
- P1 NSF Reg. n° : 123000

| Contenu | Réceptif | Réf. | Prix | Q min. cde |
|---------|----------|--------------|----------|------------|
| ml | | | €/flacon | flacon |
| 10 | flacon | 4280975287 ! | 18,04 | 1 |
| 50 | flacon | 4280975289 | 69,71 | 1 |

(000F)



LOCTITE

Frein filet haute résistance Loctite® 270

- Frein filet universel haute résistance pour une performance maximale
- Pour des assemblages vissés durables qui ne doivent plus se desserrer
- Tolérance prouvée à une faible contamination par des huiles industrielles, par ex. huiles moteur, anticorrosion et de coupe
- Les pièces peuvent être démontées en les chauffant à 300 °C
- Empêche le desserrage dû aux vibrations, par ex. sur les pompes, les engrenages ou les presses
- Coloris : vert
- Pour le blocage de vis, d'écrous et de goujons
- Pour tous les métaux, y compris les matériaux passifs (par ex. acier inoxydable, aluminium et surfaces galvanisées)
- P1 NSF Reg. n° : 123006

| Contenu | Réceptif | Réf. | Prix | Q min. cde |
|---------|----------|--------------|----------|------------|
| ml | | | €/flacon | flacon |
| 10 | flacon | 4280975291 ! | 18,04 | 1 |
| 50 | flacon | 4280975300 | 69,61 | 1 |

(000F)



LOCTITE

Colle instantanée Loctite® 3090

- Adhésif bicomposant, à durcissement rapide, remplissant les fentes
- Excellente adhérence pour de nombreux matériaux différents
- La consistance gélifiée empêche les coulures, même sur les surfaces verticales
- Application précise et propre grâce à la buse de mélange
- Pour l'assemblage de pièces présentant des fentes de collage différentes ou indéfinies jusqu'à 5 mm
- Pour les applications durant lesquelles les excédents d'adhésif doivent durcir complètement
- Convient pour le collage de matériaux poreux tels que le bois, le papier, le cuir et les textiles
- Température de service : -40 à +80 °C



| Coloris | Contenu g | Réceptif | Réf. | Prix €/pièce | Q min. cde pièce |
|-------------|--------------|---------------------------|------------|-----------------|------------------------|
| transparent | 10 | Injecteur à deux chambres | 4270605190 | 36,10 | 1 |

(000F)

Colle instantanée liquide Loctite® 401

- Colle instantanée à durcissement rapide
- Réalise des collages rapides avec une grande variété de matériaux, notamment les métaux, les plastiques et les élastomères
- Pour toutes les réparations rapides ainsi que pour les petites réparations d'urgence de toutes sortes
- Pour l'assemblage de matériaux difficiles à coller dans des applications où une répartition uniforme des tensions et une résistance élevée à la traction ou au cisaillement sont requises
- Convient pour le collage de matériaux poreux tels que le bois, le papier, le cuir et les textiles
- Colle les matériaux les plus divers (métaux, caoutchouc, bois, carton, céramique et la plupart des matières plastiques) entre eux et avec eux-mêmes



| Coloris | Contenu g | Réceptif | Réf. | Prix €/pièce | Q min. cde pièce |
|-------------|--------------|----------|--------------|-----------------|------------------------|
| transparent | 3 | Tube | 4270605153 | 6,20 | 1/12 |
| transparent | 20 | Flacon | 4270605151 ! | 32,55 | 1 |

(000F)

Colle instantanée liquide Loctite® 406

- Colle instantanée
- Viscosité très faible
- Pour les applications durant lesquelles le plastique et le caoutchouc doivent être collés très rapidement
- Collage rapide des plastiques et des caoutchoucs (y compris l'EPDM)
- Utilisable en combinaison avec les primaires LOCTITE pour les cyanoacrylates, même pour les plastiques difficiles à coller



| Coloris | Contenu g | Réceptif | Réf. | Prix €/flacon | Q min. cde flacon |
|-------------|--------------|----------|--------------|------------------|-------------------------|
| transparent | 20 | flacon | 4270605161 ! | 37,41 | 1 |

(000F)

Colle instantanée liquide Loctite® 415

- Colle instantanée à viscosité élevée
- À base de méthyle
- Durcit très rapidement entre des surfaces très proches les unes des autres
- Idéale pour les pièces de petite et moyenne taille
- Sans solvant
- Convient bien pour le métal, le caoutchouc et les matières plastiques
- En combinaison avec le primer LOCTITE SF 770 ou LOCTITE SF 7239, convient également aux polyoléfinés
- Sèche au toucher : en 20-40 secondes



| Coloris | Contenu g | Réceptif | Réf. | Prix €/flacon | Q min. cde flacon |
|-------------|--------------|----------|------------|------------------|-------------------------|
| transparent | 20 | flacon | 4270605170 | 40,30 | 1 |

(000F)

Colle instantanée en gel Loctite® 454

- Colle instantanée sous forme de gel à usage universel
- Collages rapides avec une grande variété de matériaux, notamment les métaux, les plastiques et les élastomères
- La consistance gélifiée permet de travailler sur des surfaces verticales sans goutter
- Pour tous les travaux de réparation rapide
- Ne pénètre pas
- Pour l'assemblage de matériaux difficiles à coller dans des applications où une répartition uniforme des tensions et une résistance élevée à la traction ou au cisaillement sont requises
- Convient pour le collage de matériaux poreux tels que le bois, le papier, le cuir et les textiles
- Pour les travaux au-dessus de la tête et les surfaces verticales



| Contenu | Récepteur | Réf. | Prix | Q min. cde |
|---------|-----------|------------|---------|------------|
| g | | | €/pièce | pièce |
| 3 | Tube | 4270605180 | 7,46 | 1/12 |

(000F)

Produit d'étanchéité pour filetages Loctite® 577

- Effet d'étanchéité immédiat contre les basses pressions
- Il n'y a pas de fluage, de rétrécissement ou d'effilochage
- Excellente résistance aux contraintes chimiques et thermiques
- Produit d'étanchéité pour filetages métalliques de résistance moyenne, à usage universel
- Les liaisons sont protégées contre les vibrations et autres contraintes
- Sécurisation et étanchéité des filetages de tuyaux, des raccords et autres assemblages filetés en métal utilisés
- Adapté pour tous types de métaux
- NSF P1 Reg. n° 123001
- Homologation DVGW (EN 751-1) : DVGW Reg. n° NG-5146CQ0312
- Spécification WRAS

LOCTITE

GB



| Contenu | Récepteur | Réf. | Prix | Q min. cde |
|---------|-----------|------------|---------|------------|
| ml | | | €/pièce | pièce |
| 50 | Tube | 4270605081 | 41,09 | 1 |

(000F)

Fixation cylindrique Loctite® 638

- Durcit à l'abri de l'air entre les surfaces métalliques collées
- Empêche le dévissage automatique et les fuites dues aux chocs et aux vibrations
- Température de service élevée
- Bonne tolérance à l'huile
- Tolère une faible contamination des surfaces
- Pour le collage de pièces à assembler cylindriques
- Pour les pièces utilisées dans les boîtes de vitesses, sur les moteurs ou dans des applications similaires
- Pour les métaux actifs et les matériaux passifs
- P1 NSF Reg. n° : 123010
- Homologation DVGW (EN 751-1) : NG-5146AR0619
- Homologation WRAS (BS 6920) : 0511518
- Joint de collage : jusqu'à 0,25 mm

LOCTITE

GB



| Contenu | Récepteur | Réf. | Prix | Q min. cde |
|---------|-----------|------------|----------|------------|
| ml | | | €/flacon | flacon |
| 50 | flacon | 4270605091 | 76,73 | 1 |

(000F)

Spray nettoyant Loctite® SF 7061

- Nettoyant sans CFC, contient des solvants
- Fort pouvoir solvant
- Pour dégraisser et nettoyer les surfaces à coller
- Est utilisé pour un nettoyage final avant le montage et l'élimination de la plupart des graisses, des huiles, des liquides lubrifiants, des copeaux métalliques et des très fines particules des surfaces à coller
- Convient également très bien pour d'autres tâches de dégraissage ou de nettoyage de pièces

LOCTITE
GB

| Contenu | Récipient | Réf. | Prix | Q min. cde pièce |
|---------|---------------|--------------|---------|------------------|
| ml | | | €/pièce | |
| 400 | bombe aérosol | 4270605130 ! | 14,39 | 1/10 |

(000F)

Spray nettoyant Loctite® SF 7063

- Nettoyant universel pour pièces à base de solvants
- S'évapore sans laisser de résidus
- Élimine la plupart des graisses, huiles et lubrifiants
- Ne laisse pas de pellicule
- Idéal pour la préparation de la surface avant l'application de colles et de mastics
- Pour le nettoyage et le dégraissage de tous types de surfaces ou de pièces de machines

LOCTITE
GB

| Contenu | Récipient | Réf. | Prix | Q min. cde pièce |
|---------|---------------|--------------|---------|------------------|
| ml | | | €/pièce | |
| 400 | bombe aérosol | 4270605141 ! | 20,04 | 1/12 |

(000F)

Bande d'étanchéité pour raccords filetés PTFE

- Ne farine pas, ne gonfle pas et ne colle pas
- Pour étanchéifier les raccords de tubes
- Également utilisable en cas de température élevée (-240 °C à +260 °C)
- Certifiée DVGW

| Coloris | Modèle | Longueur | Largeur | Poids | Réf. | Prix | Q min. cde pièce |
|---------|----------|----------|---------|------------------|------------|---------|------------------|
| | | m | mm | g/m ² | | €/pièce | |
| blanc | fin | 12 | 12 | 60 | 4270605050 | 1,25 | 1/10 |
| jaune | grossier | 12 | 12 | 100 | 4270605053 | 1,58 | 1/10 |

(000G)



Bande d'étanchéité pour raccords filetés PTFE Ulith 240

- Fibre d'étanchéité brevetée pour raccords filetés
- 100 % PTFE
- Épaisseur exacte du film PTFE pour les raccords de filetage par déformation
- Utilisable sans accessoire supplémentaire et sans connaissances spécifiques
- Résistante à presque tous les liquides et au gaz
- Également utilisable en cas de température élevée (-200 °C à +240 °C)
- Facile à découper (couteau à 360 ° dans le couvercle)
- Distributeur pratique
- Utilisable avec tous les types de filetage
- Pour étanchéifier les raccords filetés en métal et en plastique
- DVGW pour le gaz selon DIN EN 751-3 FRp et GRp et DIN 30660
- Contrôle de l'eau potable conformément à la recommandation KTW du ministère allemand de la santé
- Contrôle DVGW jusqu'à 100 bar conformément à la norme DIN EN 751-3 FRp et GRp à température ambiante
- Homologation WRC pour la Grande-Bretagne
- ASTM F423 – Contrôlée pour la condensation et l'eau froide (contrôlée par DuPont®)



| Longueur | Réf. | Prix | Q min. cde pièce |
|----------|------------|---------|------------------|
| m | | €/pièce | |
| 175 | 4270605056 | 21,99 | 1/12 |

(000G)

Agent d'étanchéité

- Pas de décoloration du cuivre, de l'argent etc. à une température élevée
- Convient pour une utilisation à proximité directe des mécanismes de commutation
- Plasticité durable
- Pas de liaison chimique avec des métaux ou d'autres matériaux
- Résistance à l'huile, l'essence, la graisse, l'eau, la corrosion etc.
- Pour une utilisation à proximité directe des mécanismes de commutation
- Pour étanchéifier le métal sur du métal
- Pour étanchéifier le plastique sur du plastique
- Pour étanchéifier les pompes à eau et à huile, les têtes cylindriques, les bacs d'huile, les moteurs, les tubulaires d'admission, les boîtiers d'entraînement et de commutation, les filetages
- Pour le montage de turbines à gaz, de générateurs à refroidissement hydraulique, d'installation turbo sous vide et revêtements de joints préformés
- Température de service : -50 °C à +250 °C (à court terme jusqu'à +300 °C)

F GB I



Tube de 80 ml

| Contenu | Réceptif | Coloris | Réf. | Prix | Q min. cde |
|---------|----------|---------|--------------|---------|------------|
| ml | | | | €/pièce | pièce |
| 40 | tube | bleu | 4270605070 ! | 5,98 | 1/12 |
| 80 | tube | bleu | 4270605073 ! | 9,44 | 1/10 |

(000G)

Colle forte Pattex® Classic

- Colle de contact avec solvant, sans cyclohexane
- Facile à étaler
- Colle rapidement avec une forte adhérence
- Hautement résistante à la chaleur
- Non adaptée pour le polypropylène (PP), le polyéthylène (PE), le polystyrène (PS), le PVC souple et le similicuir
- Pour des encollages combinés de matériaux en bois avec stratifiés, caoutchouc, cuir, liège, feutre, PVC dur, mousses souples, métaux etc.
- Pour le collage des bandes de placage sur les bords et les contours
- Pour la pose de plaques de protection insonorisantes, isolantes et acoustiques, de dalles en plastique adaptées et de revêtements muraux sur un apprêt résistant et sec
- Résistante aux températures jusqu'à +110 °C
- Rendement : 250 à 350 g/m² pour une application de colle bilatérale
- Stocker à température ambiante, éviter les températures inférieures à +5 °C et supérieures à +50 °C

F



| Contenu | Réceptif | Numéro de série | Réf. | Prix | Q min. cde |
|---------|----------|-----------------|--------------|---------|------------|
| g | | | | €/pièce | pièce |
| 125 | tube | PCL4C | 4270608013 ! | 11,13 | 1/12 |
| 650 | pot | PCL6C | 4270608016 ! | 25,26 | 1/6 |
| 4500 | bidon | PCL7W | 4270608020 x | 113,74 | 1/4 |

(000F)

Colle Pattex® transparente

- Sans cyclohexane
- Colle de contact avec solvants
- Transparente
- Hautement résistante au vieillissement, à l'eau, aux acides et solutions alcalines diluées
- Adaptée pour joint de collage visible et matériaux transparents
- Non adaptée pour le polystyrène, le polypropylène et le polyéthylène
- Convient pour coller les matériaux en bois, les plaques en plastique, les arêtes contreplaquées et en plastique, le métal, le caoutchouc, le cuir, le feutre et les mousses souples, les plastiques durs et souples (PVC dur et souple, ABS, polystyrène, Plexiglas® etc.)
- Rendement : 250 à 350 g/m² pour une application de colle bilatérale

F



| Contenu | Réceptif | Numéro de série | Réf. | Prix | Q min. cde |
|---------|----------|-----------------|--------------|---------|------------|
| g | | | | €/pièce | pièce |
| 125 | tube | PXT 2C | 4270608030 ! | 9,91 | 1/12 |
| 650 | pot | PXT 3C | 4270608033 ! | 21,85 | 1/6 |

(000F)

Colle forte Pattex® Compact Gel

- Sans cyclohexane
- Colle de contact avec solvants
- Ne goutte pas, n'est pas filante
- Adaptée au collage sur des surfaces verticales
- Non adaptée pour le polypropylène (PP), le polyéthylène (PE), le polystyrène (PS), le PVC souple et le similicuir
- Pour le collage des bandes de placage sur les bords et les contours
- Pour des encollages combinés de matériaux en bois avec stratifiés, caoutchouc, cuir, liège, feutre, PVC dur, mousses souples, métaux etc.
- Pour la pose de plaques de protection insonorisantes, isolantes et acoustiques, de dalles en plastique adaptées et de revêtements muraux sur un apprêt résistant et sec
- Rendement : 250 à 350 g/m² pour une application de colle bilatérale
- Stockage : à température ambiante, éviter les températures inférieures à +5 °C et supérieures à +50 °C
- Température de service : jusqu'à +110 °C

| Contenu | Récepteur | Numéro de série | Réf. | Prix | Q min. cde pièce |
|---------|-----------|-----------------|--------------|---------|------------------|
| g | | | | €/pièce | |
| 50 | tube | PT50N | 4270608050 ! | 6,48 | 1/12 |
| 125 | tube | PCG2C | 4270608053 ! | 11,13 | 1/12 |
| 625 | pot | PT6C | 4270608056 ! | 25,26 | 1/6 |

(000F)

Henkel

F



Ruban Pattex® Power Tapes

- Ruban universel en tissu renforcé pour une sollicitation extrême
- Déchirable tout simplement à la main
- Fixe, étanchéifie, répare
- Très résistant et imperméable
- Adhérence optimale sur presque toutes les surfaces
- Pour l'intérieur et l'extérieur

| Largeur | Longueur | Numéro de série | Coloris | Réf. | Prix | Q min. cde pièce |
|---------|----------|-----------------|---------|------------|---------|------------------|
| mm | m | | | | €/pièce | |
| 50 | 25 | PTZDS | argenté | 4270608151 | 7,62 | 1/12 |
| 50 | 50 | PT5SW | argenté | 4270608154 | 12,58 | 1/12 |

(000F)

Henkel



Colle spéciale Tangit pour PVC-U

- Colle PVC à base de tétrahydrofurane (THF-stabilisé)
- Convient aux raccords à force longitudinale de tuyaux sous pression avec manchon à coller ou raccords en PVC-U / PVC dur
- Collage de caniveaux, de gouttières etc. en PVC-U
- Remplit les exigences de la norme DIN 16970, de la directive KRV R 1.1.7 et des règlements de construction et de contrôle des installations de drainage

Remarque : cet article est soumis au règlement d'interdiction d'utilisation à titre privé, à cause d'une teneur en THF (tétrahydrofurane) > 1 %.

| Contenu | Récepteur | Réf. | Prix | Q min. cde pièce |
|---------|-----------|--------------|---------|------------------|
| g | | | €/pièce | |
| 500 | pot | 4270608353 ! | 20,87 | 1/12 |
| 1000 | pot | 4270608356 ! | 37,40 | 1/6 |

(000F)

Henkel

F



Huile de coupe haute performance opta® Cut 2000

- Huile de coupe haute performance sur base d'huile minérale
- Utilisable pour les refroidissements à circuit fermé et par aspersion ainsi que pour l'usinage manuel
- Pour l'usinage de l'acier et l'aluminium
- Point d'éclair : +180 °C

| Contenu | Récipient | Type de conditionnement | Réf. | Prix | Q min. cde |
|---------|-----------|-------------------------|------------|--------|------------|
| l | | | | € | |
| 0,25 | flacon | Flacon | 4270602700 | 6,73 | 1/10 |
| 5 | bidon | pièce | 4270602703 | 67,21 | 1 |
| 10 | bidon | pièce | 4270602706 | 125,18 | 1 |

(000F)



Réfrigérant lubrifiant Premium opta® Cool 700 S

- Réfrigérant lubrifiant synthétique miscible à l'eau avec une combinaison d'agents actifs spéciaux
- Sans chlore, sans bore et sans amine
- Compatible avec les joints
- Bons résultats pour les filetages et les frottements
- Pour le traitement de l'acier et de l'acier inoxydable
- Très bonne performance pour le perçage, le tournage, le fraisage, le taraudage et le sciage
- Conforme à l'exigence de la norme TRGS 611
- Concentration d'utilisation : 5 % (usinage normal), 10 % (usinage difficile)

| Contenu | Récipient | Réf. | Prix | Q min. cde |
|---------|-----------|------------|---------|------------|
| l | | | €/pièce | pièce |
| 5 | bidon | 4270602773 | 68,49 | 1 |

(000F)



Aérosol d'huile de coupe EFFICIENT

- Bon effet refroidissant pour l'alésage, le fraisage et le tournage
- Association d'huiles naturelles
- Agents actifs alimentaires
- Également adapté pour les conduites d'eau potable
- Sans chlore, sans silicone
- Pour les processus sans copeaux et avec copeaux, comme par exemple le pressage, le tournage, le perçage, le fraisage, le poinçonnage et le taraudage
- Température de service : jusqu'à +180 °C

| Contenu | Récipient | Réf. | Prix | Q min. cde |
|---------|-----------|--------------|---------|------------|
| ml | | | €/pièce | pièce |
| 400 | cartouche | 4270602752 ! | 6,37 | 1/12 |

(000G)



Aérosol d'huile de coupe en gel

- Sans huile minérale et rapidement biodégradable
- Facile à rincer à l'eau
- Protège en permanence contre la rouille et la corrosion
- Prolonge la durée d'utilisation de l'outil
- Réduction des efforts de coupe et du collage des copeaux
- Pénètre dans les tolérances les plus étroites et refroidit pendant l'aspersion
- Forme de gel
- Élimine les résidus et dépôts résinifiés
- Sans huile de silicone
- Pour surfaces verticales
- Huile de pulvérisation pour l'alésage, le taraudage, le tournage et le fraisage etc.
- Pour l'acier inoxydable, l'acier fortement allié, l'acier de construction, les métaux durs et précieux, l'aluminium, le laiton etc.
- Température de service : -20 °C à +200 °C

E-COLL

F GB I NL E



| Contenu | Réceptif | Réf. | Prix | Q min. cde pièce |
|---------|-----------|--------------|---------|------------------|
| ml | | | €/pièce | |
| 400 | cartouche | 4270602755 ! | 9,77 | 1/12 |

(000H)

Graisse à usages multiples, claire I

- Graisse universelle
- Réduit le frottement et l'usure, même sous fortes sollicitations
- Protection contre la corrosion et maintien de l'effet de lubrification, y compris en présence d'eau
- Avec une association de substances actives longue durée, saponifiée au lithium
- Sans silicone, acide, ni résine
- Pour la lubrification de paliers à roulement et de paliers lisses, y compris dans la zone de frottement mixte, pour toutes les vitesses de glissement admises pour les graissages
- Dans les systèmes de graissage centralisés avec des sections de conduits classiques
- Roulements de véhicules
- Comme lubrifiant pour les machines de construction et les machines agricoles
- Roulements de moteurs électriques
- Convoyeurs à rouleaux
- Rouleaux axiaux dans l'exploitation ferroviaire
- Classification de la consistance conforme à la norme DIN 51818 : classe NLGI 2
- Désignation suivant la norme DIN 51502 : K2K-30
- Point de goutte : > 180 °C
- Température de service : -30 °C à +120 °C (à court terme jusqu'à +140 °C)

E-COLL

F GB I NL E



| Contenu | Réceptif | Réf. | Prix | Q min. cde pièce |
|---------|--------------------|------------|---------|------------------|
| | | | €/pièce | |
| 400 g | cartouche | 4270602541 | 6,62 | 1/12 |
| 500 g | cartouche vissable | 4270602545 | 10,02 | 1/20 |
| 1 kg | pot | 4270602546 | 18,12 | 1/10 |
| 5 kg | seau | 4270602547 | 72,68 | 1 |

(000H)

Graisse multiusage II, graphitée

- Avec graphite colloïdal
- Graisse universelle
- Pour toutes les vitesses de glissement admises pour les graissages
- Réduit le frottement et l'usure, même sous fortes sollicitations
- Protection des paliers contre les impuretés nuisibles
- Protection contre la corrosion et maintien de l'effet de lubrification, y compris en présence d'eau
- Avec une association de substances actives longue durée, avec des caractéristiques de roulage à plat, saponifiée au lithium
- Sans silicone, acide, ni résine
- Pour la lubrification de paliers à roulement et de paliers lisses, y compris dans la zone de frottement mixte
- Machines agricoles, machines de chantier, excavatrices
- Camions, tracteurs, concasseurs de pierre, semi-remorques, etc.
- Ascenseurs
- Appareils de charge, bandes de transport
- Pompes hydrauliques
- Classification de la consistance conforme à la norme DIN 51818 : classe NLGI 2
- Désignation suivant DIN 51502 : KPF2K-30
- Point de goutte : +180 °C
- Température de service : de -30 °C à +120 °C, pendant une courte durée jusqu'à 130 °C

E-COLL
F **GB** **I** **NL** **E**

| Contenu | Réceptif | Réf. | Prix €/pièce | Q min. cde pièce |
|---------|-----------|------------|-----------------|------------------------|
| 400 g | cartouche | 4270602551 | 6,83 | 1/12 |
| 1 kg | pot | 4270602552 | 19,98 | 1/10 |
| 5 kg | seau | 4270602553 | 74,98 | 1 |

(000H)

Graisse adhésive à haute pression MoS2

- Graisse universelle
- Réduit le frottement et l'usure, même sous fortes sollicitations
- Protection contre la corrosion et maintien de l'effet de lubrification, y compris en présence d'eau
- Avec disulfure de molybdène, comme additif de lubrifiant à effet purement mécanique
- L'additif lubrifiant solide se dépose au fil du temps sur les surfaces de glissement et forme des couches lubrifiantes neutres, ce qui confère à la graisse des propriétés marquées de réduction de la friction et de roulement à plat
- Sans silicone
- Graisse haute pression avec ajout de disulfure de molybdène
- Capacité de glissement élevée
- Effet lubrifiant longue durée grâce à l'effet adhérent de la graisse
- Saponifiée au lithium
- Pour la lubrification de paliers à roulement et de paliers lisses, y compris dans la zone de frottement mixte, pour toutes les vitesses de glissement admises pour les graissages
- Principalement utilisée pour la lubrification de paliers soumis à des pressions et des chocs extrêmes, avec mouvements de glissement relativement lents
- Recommandée pour tous les paliers à rouleaux et les paliers lisses dans des conditions d'exploitation complexes
- Classification de la consistance conforme à la norme DIN 51818 : classe NLGI 2
- Désignation suivant la norme DIN 51502 : KPF2K-30
- Point de goutte : +180 °C IP396
- Température de service : 30 °C à +120 °C DIN 51825 (à court terme jusqu'à +140 °C)

E-COLL
F **GB** **I** **NL** **E**

| Contenu | Réceptif | Coloris | Réf. | Prix €/pièce | Q min. cde pièce |
|---------|-----------|-----------|------------|-----------------|------------------------|
| 400 g | cartouche | noir-gris | 4270602554 | 9,91 | 1/12 |

(000H)

Graisse en aérosol EFFICIENT

- À base d'huile minérale (test de compatibilité avec les plastiques)
- Protège contre la corrosion
- Pour la lubrification pendant les travaux d'entretien et de réparation
- Convient comme alternative au spray à huile éphémère
- Sans silicone
- Utilisable pour lubrifier des composants mobiles et métalliques comme des articulations, des charnières, des battants coulissants et des glissières de guidage
- Température de service : de -30 °C à +150 °C

| Contenu | Réceptif | Coloris | Réf. | Prix | Q min. cde pièce |
|---------|-----------|---------|--------------|---------|------------------|
| ml | | | | €/pièce | |
| 400 | cartouche | marron | 4270602662 ! | 7,59 | 1/12 |

(000H)

E-COLL
EFFICIENT

(F) (NL) (E)



Spray d'adhérence pour chaînes

- Graisse longue durée particulièrement adhérente
- Testé pour joint torique et joint à quatre lobes
- Adapté pour le dégrillage
- Refoule l'humidité
- Élimine la rouille
- Hydrofuge
- Très bonne adhérence, ne coule pas sur les surfaces chaudes
- Pour la lubrification sur automobiles, motos, bicyclettes, appareils, etc.
- Pour chaînes, câbles métalliques, tringles de tout type, anneaux toriques, charnières, articulations, roulements à billes, traction par câble, serrures de porte, lubrification de paliers intérieurs de chaînes, engrenages à roues dentées et à vis sans fin de tout type
- Résistant aux températures de -30 °C à +110 °C

Remarque : ne pas utiliser sur du caoutchouc naturel (contient de l'isohéxane).

| Contenu | Réceptif | Réf. | Prix | Q min. cde pièce |
|---------|-----------|--------------|---------|------------------|
| ml | | | €/pièce | |
| 500 | cartouche | 4270602670 ! | 12,23 | 1/12 |

(000H)

E-COLL

(F) (GB) (I) (NL) (E)



Vaseline spéciale

- Sans acide, toxine, alcalis et silicone
- Contient de l'huile minérale, vaseline à longue tenue
- Comme lubrifiant et protection anticorrosion
- Pour lubrifier, conserver, étancher, isoler, entretenir les cuirs
- Point de goutte : env. +55 °C
- Point de solidification : environ +50 °C
- Sans soufre
- Pas d'ingrédients d'origine animale
- Qualité pharmaceutique de la matière première (pas le traitement)

| Contenu | Réceptif | Coloris | Réf. | Prix | Q min. cde pièce |
|---------|----------|---------|------------|---------|------------------|
| ml | | | | €/pièce | |
| 80 | tube | blanc | 4270602681 | 5,13 | 1/12 |
| 750 | pot | blanc | 4270602691 | 18,23 | 1 |

(000H)

E-COLL

(F) (GB) (I) (NL) (E)



Cire anti-corrosion

- Forme un film adhérent, hydrofuge
- Très bonnes caractéristiques anticorrosion et action antirouille
- Convient parfaitement à la conservation de pièces comme protection temporaire
- À base d'huile minérale
- Sans silicone
- Conservation de joints et de surfaces sur véhicules, d'outils
- Convient également à la conservation intérieure de réservoirs sous pression
- Pour machines de chantier, matériel agricole, maison et jardin
- Point de goutte : env. +100 °C
- Résistante aux températures : de -30 °C à +90 °C

| Contenu | Réceptif | Coloris | Réf. | Prix | Q min. cde |
|---------|-----------|----------|--------------|---------|------------|
| ml | | | | €/pièce | pièce |
| 400 | cartouche | incolore | 4270602675 ! | 9,42 | 1/12 |

(000H)

E-COLL

F GB I NL E



Spray Téflon EFFICIENT

- Produit de séparation, lubrifiant et graissant permanent solide
- Agent de séparation puissant pour l'usinage du bois, du plastique et du caoutchouc
- Exempt de graisse et de silicone
- Pour lubrifier les lames de scies, filetages, tiroirs, instruments, toboggans et convoyeurs
- Temps de séchage : env. 2 minutes
- Température de service : de -80 °C à +260 °C

| Contenu | Réceptif | Coloris | Réf. | Prix | Q min. cde |
|---------|-----------|---------|--------------|---------|------------|
| ml | | | | €/pièce | pièce |
| 400 | cartouche | blanc | 4270602762 ! | 9,23 | 1/12 |

(000H)

E-COLL
 EFFICIENT

F NL E



Dégrippant antirouille

- Sans silicone
- Combinaison solide/lubrifiant sur base de disulfure de molybdène
- Bonne pénétration
- Empêche la formation de rouille
- Caractéristiques de réduction de l'usure
- Permet de déserrer les vis, les écrous et les pièces de machines grippés après la pulvérisation et un temps d'action court
- Détachement de la rouille sur les vis, boulons, maillons de chaînes, articulations, ressorts, valves, charnières ou serrures à cylindre
- Résistant aux températures de -30 °C à +450 °C

| Contenu | Réceptif | Réf. | Prix | Q min. cde |
|---------|-----------|--------------|---------|------------|
| ml | | | €/pièce | pièce |
| 300 | cartouche | 4270602501 ! | 9,26 | 1/6 |
| 5000 | bidon | 4270602506 x | 64,94 | 1/4 |

(000H)

E-COLL

F GB I NL E



Huile pénétrante

- L'huile a un fort pouvoir de pénétration, de lubrification et de résistance
- Se caractérise par d'excellentes propriétés de lubrification pour un contact direct du métal sur le métal
- Moins de bruits de fonctionnement et moins d'usure
- Sans acide, sans pétrole
- Neutre, sans goût, sans odeur
- Sans huile de silicone
- Destinée à l'industrie alimentaire et agroalimentaire
- Peut être utilisée pour enlever la rouille, et pour la lubrification des paliers intérieurs sur les chaînes
- Lubrifie les paliers intérieurs, empêche la corrosion, entretient avec soin l'ensemble des pièces mobiles
- Pour chaînes d'entraînement, convoyeurs et paliers à billes et à aiguilles
- Résistante aux températures jusqu'à +150°C

| Contenu | Réceptif | Réf. | Prix | Q min. cde |
|---------|-----------|--------------|---------|------------|
| ml | | | €/pièce | pièce |
| 400 | cartouche | 4270602515 ! | 8,42 | 1/12 |

(000H)

E-COLL

F GB I NL E



Pâte de montage

- Pour températures élevées
- Forme un film lubrifiant et séparateur efficace
- Protection contre la corrosion et la rouille de contact
- Grâce à la haute teneur en matière solide, une surface d'ajustement cuivrée se forme en cas de contraintes de compression
- Protection élevée contre les soudures à froid et l'usure
- Composée de supports neutres, d'additifs spéciaux et de résidus métalliques
- À base de cuivre
- Sans silicone
- Pour les vis, boulons et écrous, pour les connexions par enfichage et par baïonnette soumises à des températures extrêmement élevées
- Lubrification des connexions sur les moteurs à combustion, les vissages à bride et de robinetterie
- Lubrification des douilles d'usure même en présence d'eau
- Effets de séparation et de dissolution : jusqu'à +1100 °C

| Contenu | Réceptif | Réf. | Prix | Q min. cde |
|---------|----------|------------|---------|------------|
| | | | €/pièce | pièce |
| 100 g | tube | 4270602556 | 9,67 | 1/20 |
| 1 kg | pot | 4270602558 | 33,05 | 1/10 |

* Langues d'Europe de l'Est : DK, PL, HU, RO, SK

(000H)

E-COLL

F GB I NL E



Détecteur de fuites

- Contrôle de l'étanchéité pour les systèmes sous pression
- Aide à trouver les points non étanches pour le gaz et l'air comprimé
- Possède en outre une protection spéciale contre la rouille
- Non toxique
- Détection des fuites de tuyauteries et réservoirs sous pression
- Adapté pour air comprimé, réfrigérant, acétylène, butane, gaz naturel, dioxyde de carbone, oxygène, propane, gaz de ville, azote, hydrogène, ammoniac
- N° de registre DIN-DVGW : NG-5170CL0063

| Contenu | Récepteur | Réf. | Prix | Q min. cde |
|---------|-----------|--------------|---------|------------|
| ml | | | €/pièce | pièce |
| 400 | cartouche | 4270602581 ! | 4,75 | 1/12 |

(000H)

E-COLL

(F) (GB) (I) (NL) (E)



Aérosol de traçage

- Sans silicone
- Non résistant aux alcalis
- Sans méthanol et autres solvants toxiques
- Sèche rapidement et adhère bien
- Pour le marquage des surfaces métalliques, les travaux de marquage et de traçage

| Contenu | Récepteur | Coloris | Réf. | Prix | Q min. cde |
|---------|-----------|---------|--------------|---------|------------|
| ml | | | | €/pièce | pièce |
| 400 | cartouche | bleu | 4270602585 ! | 18,23 | 1/12 |

(000H)

E-COLL

(F) (GB) (I) (NL) (E)



Réfrigérant en aérosol

- Refroidissement local jusqu'à -45 °C
- Sans silicone
- Utilisation universelle pour les réparations et les recherches de défauts dans tous les secteurs
- Pièces de construction en métal comme paliers à rouleaux, douilles, maillons de chaînes, arbres etc. peuvent être introduites facilement dans les passages étroits
- Les défaillances des circuits électriques dues à une surcharge thermique peuvent être identifiées facilement par un refroidissement local
- Le spray réfrigérant est aussi utilisé pour de nombreux travaux de maintenance dans la production et les réparations ainsi que les ateliers automobiles
- Pour machines et appareils, convoyeurs et le refroidissement des pièces de moteur dans l'automobile
- Préparation d'échantillons pour la microscopie dans le secteur médical
- Pour éviter rapidement les dommages thermiques lors du soudage de composants électroniques
- Pour rétrécir les pièces intérieures pour le démontage des boisseaux fixes, des boulons, des bouchons ou des coussinets coincés
- Pour le réglage à court terme de la température dans le cadre des tests de matériaux
- Pour fixer les coupes de tissus dans le cadre de recherches médicales

| Contenu | Récepteur | Réf. | Prix | Q min. cde |
|---------|-----------|--------------|---------|------------|
| ml | | | €/pièce | pièce |
| 400 | cartouche | 4270602590 ! | 11,31 | 1/12 |

(000H)

E-COLL

(F) (GB) (I) (NL) (E)



Spray silicone EFFICIENT

- Spray d'entretien et de maintenance pour l'intérieur et l'extérieur
- Protège, lubrifie et isole sans graisser
- Préserve l'élasticité du caoutchouc
- Empêche les caoutchoucs des portes et des coffres de geler
- Exempt de solvant et de graisse (huile de silicone pure)
- Protège et imperméabilise le plastique, le caoutchouc, le cuir, les toits en vinyle et les toits pliants
- Élimine les problèmes de frottement, par exemple sur les toits ouvrants, les glissières de guidage et les fermetures-éclair
- Température de service : de -30 °C à +150 °C

| Contenu | Réipient | Réf. | Prix | Q min. cde pièce |
|---------|-----------|--------------|---------|------------------|
| ml | | | €/pièce | |
| 400 | cartouche | 4270602613 ! | 5,02 | 1/12 |

(000H)

E-COLL
EFFICIENT

(F) (NL) (E)



Spray de zinc-aluminium EFFICIENT

- Protection anti-corrosion temporaire pour les surfaces métalliques
- Faible consommation
- Séchage rapide
- Peinture possible sans autre apprêt
- Film protecteur résistant aux intempéries, souple, non graisseux, conducteur et pouvant être soudé
- Protection longue durée pour les produits ferreux nus et recouverts d'une couche par galvanisation
- Sec en surface à température ambiante en 30 minutes
- Pour réparer les pièces galvanisées endommagées
- Pour recouvrir les soudures et perçages
- Meilleurs résultats obtenus à température ambiante (supérieure à +16 °C)
- Sec en surface à température ambiante après 30 minutes
- Température de service jusqu'à +490 °C

| Coloris | Contenu | Réipient | Réf. | Prix | Q min. cde pièce |
|---------|---------|-----------|--------------|---------|------------------|
| | ml | | | €/pièce | |
| gris | 400 | cartouche | 4270602642 ! | 7,75 | 1/12 |

(000H)

E-COLL
EFFICIENT

(F) (NL) (E)



Acier inoxydable en spray

- Protection contre la rouille
- Résistant à l'abrasion
- Adhère sur les métaux
- Haute résistance aux produits chimiques
- Réparation de pièces en acier inoxydable endommagées
- Sec en surface : à +20 °C en 10 minutes
- Température de service : jusqu'à +300 °C

| Contenu | Réipient | Réf. | Prix | Q min. cde pièce |
|---------|-----------|--------------|---------|------------------|
| ml | | | €/pièce | |
| 400 | cartouche | 4270602651 ! | 10,56 | 1/12 |

(000H)

E-COLL

(F) (GB) (I) (NL) (E)



Spray de marquage pour chantier

- À base d'acrylate
- Dispersion à base de solvants
- Ne contient pas de solvants chlorés
- Couleurs fluorescentes (sauf noir et blanc)
- Pulvérisateur pouvant être tenu à l'envers
- Buse d'écriture supplémentaire
- Soupape à billes (à l'envers, 180 °C)
- Résistant à l'huile
- Pour tous les travaux de marquage
- Chantiers, parkings
- Sur bois, pelouses, sable, gravillons, acier etc.

E-COLL

(F) (GB) (I) (NL) (E)



| Coloris | Contenu ml | Réceptif | Réf. | Prix €/pièce | Q min. cde pièce |
|---------|---------------|-----------|--------------|-----------------|------------------------|
| jaune | 500 | cartouche | 4270602627 ! | 11,01 | 1/12 |
| rouge | 500 | cartouche | 4270602623 ! | 11,01 | 1/12 |
| rose | 500 | cartouche | 4270602628 ! | 11,35 | 1/12 |
| bleu | 500 | cartouche | 4270602625 ! | 11,01 | 1/12 |

(000F)

Vaporisateur FPM

- Réceptif en plastique avec graduation
- Pompe nylon souple
- Buse plastique réglable avec soupape de sécurité
- Joint FPM
- Tube avec revêtement plastique pour la protection du clapet anti-retour
- Nettoyage automobile, pour produit à teneur en naphtaline
- Convient au pH : 1-9

Remarque : pièces de rechange disponibles sur demande.

E-COLL

(F) (GB) (I) (NL) (E)



| Contenance | Réf. | Prix €/pièce | Q min. cde pièce |
|------------|------------|-----------------|------------------------|
| 1 | | | |
| 1,5 | 4270602875 | 23,95 | 1 |

(000D)

Agent antigrippant Anti-Seez

- Pour l'aluminium et les autres métaux
- Résiste à l'eau douce et à l'eau de mer, à la plupart des acides et solutions alcalines
- Sans métaux lourds
- Partout où le grippage, l'usure et la corrosion doivent être empêchés et où un montage et un démontage faciles sont importants
- Pour les ajustements frettés et serrés à maintien mécanique, les vissages dans les coulées d'aluminium ou de magnésium
- Pour le taraudage ou le vissage d'acier inoxydable et la lubrification d'outils d'atelier d'estampage
- Pour les brides, les boulons, les raccords, les culasses, les guides de soupape, les joints en métal
- Résistant à la pression : jusqu'à 2300 kp/cm²
- Température de service : de -180 °C à +1200 °C

E-COLL

(F) (GB) (I) (NL) (E)



| Contenu ml | Réceptif | Réf. | Prix €/pièce | Q min. cde pièce |
|---------------|-----------|--------------|-----------------|------------------------|
| 400 | cartouche | 4270602811 ! | 11,95 | 1/12 |

(000F)

Spray de contact

- Élimination intense de l'humidité et effet nettoyant durable ainsi que bonne pénétration
- Les surfaces traitées sont hydrofuges
- Élimine les pannes causées par l'humidité sur les systèmes d'allumage
- Retire les restes d'oxydation et de combustion, les dépôts de poussière ou les courants de cheminement, ainsi que les salissures
- Ne pas utiliser sur les matériaux chauds ! Débrancher au préalable les éléments électroniques
- Sans silicone
- Utilisable sur le fer, l'acier, les métaux légers et les plastiques
- Pour les distributeurs, les câbles, les fiches et les bougies d'allumage
- Résistant aux températures de -20 °C à +150 °C

| Contenu | Réceptif | Réf. | Prix | Q min. cde pièce |
|---------|-----------|--------------|---------|------------------|
| ml | | | €/pièce | |
| 300 | cartouche | 4270602820 ! | 5,28 | 1/6 |

(000F)

E-COLL

F GB I NL E



Produit multifonctions WD-40®

- Nettoie et protège
- Élimine les grincements
- Desserre les pièces rouillées et les mécaniques qui collent
- Protège de la corrosion
- Repousse l'humidité
- Sans silicone, sans résine et sans PTFE
- Pénètre dans les couches de rouille, détache les mécaniques fixes et les pièces automobiles et de machines rongées par la rouille
- Élimine les saletés tenaces
- Refouille l'humidité des contacts électriques et empêche les courants de fuite
- Laisse un film de protection fin qui empêche la formation de l'humidité et de la rouille sur les pièces métalliques
- Plage de températures d'utilisation : -50 °C à +150 °C

| Contenu | Réceptif | Réf. | Prix | Q min. cde pièce |
|---------|---------------------------------------|--------------|---------|------------------|
| l | | | €/pièce | |
| 0,4 | Flacon pulvérisateur avec Smart Straw | 4270602860 ! | 9,20 | 1/6 |
| 5 | bidon | 4270602857 x | 85,75 | 1/4 |

(000D, 000G)



D A CH F NL

I PL DA SK



Flacon pulvérisateur 0,4 l

Mousse de nettoyage universelle en spray

- Mousse de nettoyage pratique et rapide
- Grâce à la mousse solide, le nettoyage des tapis est possible sans trempage
- Non irritante, ne forme pas de vapeurs corrosives, odeur agréable
- Aucune charge statique n'est générée
- Sans silicone
- À utiliser pour le nettoyage des petites surfaces en atelier, au bureau, à la maison et sur les machines et véhicules
- Pour enlever la crasse, l'huile, le goudron, les résidus organiques sur le verre, les matières synthétiques, le caoutchouc, le chrome, la peinture, le métal, le Resopal, la pierre et les tapis et moquettes

| Contenu | Réceptif | Réf. | Prix | Q min. cde pièce |
|---------|-----------|--------------|---------|------------------|
| ml | | | €/pièce | |
| 500 | cartouche | 4270602891 ! | 7,65 | 1/12 |

(000G)

E-COLL

F GB I NL E



Spray nettoyant de freins

- Exempt d'hydrocarbures aromatisés et halogénés
- Sans acétone, butanol, acétate, éthyle et silicone
- Nettoie et dégraisse grâce à des solvants spéciaux
- Sèche rapidement
- Élimine même les salissures résistantes en profondeur
- Nettoyage des freins à tambour et des freins à disque, des plaquettes, des ressorts, des mors, des coupleurs, des revêtements, des plaques et des pièces de couplage en général, des entraînements, des carburateurs, des pompes à essence, des pièces de moteur, etc.

| Contenu | Réceptif | Réf. | Prix €/pièce | Q min. cde pièce |
|---------|-----------|--------------|-----------------|------------------------|
| l | | | | |
| 0,5 | cartouche | 4270602894 ! | 6,37 | 1/10 |
| 5 | bidon | 4270602895 x | 56,03 | 1/2 |

(000G)

E-COLL

F GB I NL E



Flacon pulvérisateur 0,5 l

Spray nettoyant de freins EFFICIENT

- Dégraissant rapide volatil et nettoyant pour freins
- À base d'hydrocarbures
- Nettoie sans résidus
- Protège contre l'oxydation
- Grand effet nettoyant, faible taux d'évaporation
- Sans hydrocarbures aromatiques ou halogénés
- Freins à tambour et freins à disque, plaquettes, ressorts, mors, raccords, revêtements, plaques et pièces de raccords en général, engrenages, carburateurs, pompes à essence, pièces de moteur, etc.

Remarque : vérifier la compatibilité avec le plastique et les surfaces peintes en effectuant un essai préalable.

| Contenu | Réceptif | Réf. | Prix €/pièce | Q min. cde pièce |
|---------|-----------|--------------|-----------------|------------------------|
| ml | | | | |
| 500 | cartouche | 4270602897 ! | 4,64 | 1/12 |

(000G)

E-COLL
EFFICIENT

F NL E



Vitres propres toute l'année

- Sans silicone
- Biodégradable
- Parfum citron
- Procure une visibilité claire et une sécurité en été et en hiver
- Convient pour les buses de vaporisation
- Contrôlé selon ASTM
- Protection contre le gel garantie : jusqu'à -30 °C
- Rapport de mélange antigel/eau : non dilué jusqu'à -30 °C, 1:1 jusqu'à -10 °C, 1:2 jusqu'à -5 °C

| Contenu | Réceptif | Réf. | Prix €/pièce | Q min. cde pièce |
|---------|----------|--------------|-----------------|------------------------|
| l | | | | |
| 1 | flacon | 4270602980 ! | 3,26 | 1/12 |
| 5 | bidon | 4270602982 x | 13,56 | 1/3 |

(000G)

E-COLL

F GB I NL E



Acétone

- Solvant à point d'ébullition bas avec excellent pouvoir solvant pour les vernis à acétate, nitrocellulose et méthacrylate
- Pouvoir nettoyant et décapant puissant
- Haute solubilité dans l'eau
- Facilement inflammable
- Sans silicone
- Pour diluer les vernis
- Comme décapant
- Enlève les salissures très huileuses, grasses et résinifiées
- Aide pour le traitement des plastiques

Remarque : liquide inflammable catégorie 2, irritation sévère des yeux catégorie 2, toxicité spécifique pour certains organes cibles (exposition unique) catégorie 3.

| Contenu | Récepteur | Réf. | Prix | Q min. cde |
|---------|-----------|--------------|---------|------------|
| I | | | €/pièce | pièce |
| 1 | pot | 4271002011 ! | 7,24 | 1/12 |

(000G)

E-COLL

(F) (GB) (I) (NL) (E)



Alcool dénaturé

- Teneur en alcool élevée
- Sans allergènes ni silicone
- 94 % vol. d'alcool éthylique
- Facilement inflammable
- Pour la dilution des peintures, comme solvant et antigel
- Pour le nettoyage et le dégraissage du verre, plastique, chrome, caoutchouc
- Comme agent antigel pour les lave-glaces (1:2)

Remarque : l'étiquette sur le bidon est uniquement en allemand.

| Contenu | Récepteur | Réf. | Prix | Q min. cde |
|---------|-----------|--------------|----------|------------|
| I | | | €/flacon | flacon |
| 1 | flacon | 4271002051 ! | 5,98 | 1/12 |

(000G)

E-COLL

(F) (GB) (I) (NL) (E)



Protection invisible des mains

- Pour faciliter le nettoyage des mains
- À appliquer sur les mains avant le début du travail et rincer avec de l'eau après le travail.
- Protège la peau de l'huile, de la saleté, de la peinture, des graisses, des colles, des vernis etc.
- Ingrédients : eau, glycérine, silicate de sodium, sodium tallowate, cetearth-5, Sodium Palm Kernelate, Cera alba, parfum
- Sans silicone, sans conservateurs
- Avec de la glycérine et de la cire d'abeille douces pour la peau
- Très efficace et bonne tolérance cutanée
- Pour protéger la peau contre les salissures de toutes sortes dans les zones de travail sans eau

| Contenu | Récepteur | Réf. | Prix | Q min. cde |
|---------|-----------|------------|---------|------------|
| ml | | | €/pièce | pièce |
| 1000 | pot | 4270602900 | 15,01 | 1 |

(000G)

E-COLL

(F) (GB) (I) (NL) (E)



Pâte lavante pour les mains

- La combinaison de copeaux fins de bois tendres et de tensioactifs garantit un nettoyage en profondeur tout en préservant la peau grâce aux substances nourrissantes
- Sans savon
- Tensioactifs biodégradables
- Testée dermatologiquement
- Sans sable, ne bouche aucun conduit
- pH : 4,5-5 (neutre pour la peau)
- Efficace contre les salissures moyennes et tenaces, même avec les substances professionnelles non solubles dans l'eau à base de graisse et de pigments

| Contenu | Réceptif | Réf. | Prix €/pièce | Q min. cde pièce |
|---------|-----------|--------------|-----------------|------------------------|
| I | | | | |
| 0,5 | pot | 4270602911 | 3,13 | 1/18 |
| 10 | seau | 4270602914 | 26,87 | 1 |
| 30 | grand pot | 4270602916 x | 82,36 | 1 |

(000G)

E-COLL

F GB I NL E



Pot de 0,5 l

Gel nettoyant pour les mains

- Sans solvant, sans savon, sans silicone, pH neutre
- Agent de gommage naturel préservant la peau
- Pâte fluide lavante pour les mains
- Pour un nettoyage rapide et efficace
- Élimine même les substances professionnelles non solubles dans l'eau à base de graisse et de pigments
- Pour éliminer les salissures moyennes et tenaces

| Contenu | Réceptif | Réf. | Prix €/flacon | Q min. cde flacon |
|---------|----------|------------|------------------|-------------------------|
| ml | | | | |
| 250 | flacon | 4270602920 | 4,18 | 1/24 |

(000F)

E-COLL

F GB I NL E



Crème lavante pour les mains

- Nettoyant pour les mains sans solvant à très fort pouvoir nettoyant
- Nettoyage rapide et respectueux de la peau pour les salissures causées par les huiles, les peintures et vernis frais, le goudron, etc.
- Avec des grains fins de farine de noyau d'olive
- Sans savon, avec un parfum d'agrumes frais
- Testée dermatologiquement

| Contenu | Réceptif | Réf. | Prix €/flacon | Q min. cde flacon |
|---------|----------|------------|------------------|-------------------------|
| ml | | | | |
| 250 | flacon | 4270602941 | 5,25 | 1/24 |

(000G)

E-COLL

F GB I NL E



Lingette nettoyante pour les mains

- Pour retirer en douceur les salissures sans eau
- Enlève la graisse, l'huile, les peintures, les colles, l'encre, les taches d'herbe, le goudron, etc.
- Pour artisans, installateurs souvent en déplacement, pour ateliers de réparation

| Modèle | Contenu pièce | Taille de lingette cm | Récepteur | Réf. | Prix €/pièce | Q min. cde pièce |
|-------------------|------------------|--------------------------|-----------|------------|-----------------|------------------------|
| Version allemande | 72 | 25 x 25 | seau | 4270602961 | 24,62 | 1 |

(000G)

E-COLL

F GB I NL E



Absorbant d'huile type III/R, fin

- Béton poreux avec force d'absorption fiable
- Lie les huiles, les huiles usagées, les graisses, les lubrifiants, les alcalis, la peinture, le vernis, les solvants et les hydrocarbures
- Éviter un contact avec des agents oxydants et des acides forts
- Correspond aux exigences du Ministère allemand de l'environnement, de la protection de la nature et de la sécurité des réacteurs
- Le contenu du sac lie env. 13 litres de fioul EL
- Granulation : 0,125–1 mm

Remarque : enlèvement complet et élimination appropriée conformément aux directives locales administratives.

| Contenu | Coloris | Récepteur | Réf. | Prix €/pièce | Q min. cde pièce |
|---------|---------|-----------|------------|-----------------|------------------------|
| I | | | | | |
| 30 | blanc | sac | 4271002300 | 16,16 | 1 |

(000G)

E-COLL

F GB I NL E



Boudin absorbant les huiles

- Composé de polypropylène particulièrement absorbant
- Capacité d'absorption d'environ 4 litres d'huile par boudin
- Ne flotte pas

Remarque : s'adapte sans problème aux irrégularités du sol. Idéal pour entourer et absorber les huiles, les réfrigérants et les solvants, l'eau, etc.

| Longueur | Épaisseur | Réf. | Prix €/pièce | Q min. cde pièce |
|----------|-----------|------------|-----------------|------------------------|
| mm | mm | | | |
| 1200 | 80 | 4271002350 | 9,40 | 1/10 |

(000G)



Chiffon absorbant les huiles

- Capacité d'absorption de 25 fois son propre poids d'huile et de liquides organiques

Remarque : absorbeur d'huile et hydrophobe. Pour recueillir les gouttes d'huile sur les machines ou pour absorber l'huile sur les flaques d'eau.



| Dimensions L x l | Grammage | Coloris | Réf. | Prix | Q min. cde |
|------------------|------------------|---------|------------|---------|------------|
| mm | g/m ² | | | €/pièce | pièce |
| 500 x 400 | 180 | gris | 4271002363 | 1,51 | 20 |
| 500 x 400 | 360 | gris | 4271002360 | 2,16 | 10 |

(000G, 000F)

Papier de nettoyage Basic XXL

- Résistant à la déchirure, à l'état mouillé, sans risque pour les aliments, souple, ne peluche pas, absorbant
- Couches non collées
- Solide, pour un séchage efficace
- Pour une utilisation quotidienne
- Particulièrement adapté pour une utilisation avec des aliments où la couleur bleue garantit la traçabilité
- Norme de qualité : ISO 9001, ISO 14001
- Certifié avec le sigle écologique Nordic Swan

| Longueur | Largeur | Couches | Grammage | Feuilles | Coloris | Réf. | Prix | Q min. cde |
|----------|---------|---------|------------------|----------|---------|------------|-----------|------------|
| cm | cm | | g/m ² | pièce | | | €/rouleau | rouleau |
| 38 | 36 | 2 | 36 | 1000 | bleu | 4270604050 | 40,20 | 2 |
| 38 | 36 | 3 | 54 | 1000 | bleu | 4270604053 | 62,29 | 1 |

(000F)



Papier de nettoyage Basic XXL 1000

- Résistant à l'état mouillé, sans risque pour les aliments, souple, ne peluche pas, absorbant, résistant à la déchirure
- Sous film, prédécoupé
- En fibres recyclées
- Pour les exigences de séchage quotidiennes dans la plupart des domaines
- Particulièrement adapté pour les liquides coriaces, comme les huiles et lubrifiants
- Autorisé pour un contact direct avec les aliments
- Norme de qualité : ISO 9001, ISO 14001
- Certifié avec le sigle écologique Nordic Swan

| Longueur | Largeur | Couches | Grammage | Feuilles | Coloris | Réf. | Prix | Q min. cde |
|----------|---------|---------|------------------|----------|---------------|------------|-----------|------------|
| m | cm | | g/m ² | pièce | | | €/rouleau | rouleau |
| 38 | 38 | 2 | 36 | 1000 | blanc naturel | 4270604100 | 39,32 | 2 |

(000F)



Papier de nettoyage Plus L et XL 1500

- Résistant à l'état mouillé, sans risque pour les aliments, souple, ne peluche pas, absorbant, résistant à la déchirure
- Particulièrement adapté pour l'huile, la graisse lubrifiante, les détergents et l'eau
- Autorisé pour un contact direct avec les aliments
- Pour les zones à forte demande
- Certifié avec le sigle écologique Nordic Swan

| Longueur | Largeur | Couches | Grammage | Feuilles | Coloris | Réf. | Prix | Q min. cde |
|----------|---------|---------|------------------|----------|---------|------------|-----------|------------|
| cm | cm | | g/m ² | pièce | | | €/rouleau | rouleau |
| 38 | 26,5 | 2 | 37 | 1500 | blanc | 4270604114 | 43,05 | 2 |

(000G)



Support à pied

- Distributeur robuste et pratique à poser pour les rouleaux de papier industriel
- Coupe à hauteur confortable, bonne ergonomie
- Adapté pour une largeur de rouleau maximale d'env. 40 cm
- Matériau : métal, peint en bleu

Remarque : livraison sans rouleau de nettoyage.

| Hauteur | Largeur | Profondeur | Poids | Réf. | Prix | Q min. cde pièce |
|---------|---------|------------|-------|------------|---------|------------------|
| cm | cm | cm | kg | | €/pièce | |
| 90 | 46 | 44 | 3,5 | 4270604141 | 87,63 | 1 |

(000G)



Distributeur de serviettes M2, dévidage par l'intérieur

- Pour rouleau d'essuie-mains
- Idéal partout où on a besoin de s'essuyer les mains ou d'essuyer les surfaces légèrement sales - comme par ex. dans les laboratoires alimentaires
- Permet à l'utilisateur de prendre le papier à une main et de doser individuellement la quantité
- Plastique
- Dents en acier inoxydable

| Hauteur | Largeur | Profondeur | Coloris | Réf. | Prix | Q min. cde pièce |
|---------|---------|------------|---------|------------|---------|------------------|
| cm | cm | cm | | | €/pièce | |
| 36 | 23,9 | 22,7 | blanc | 4270604200 | 92,06 | 1 |

(000G)



Papier pour essuie-mains Classic M

- Dévidage par l'intérieur
- Pour distributeur d'essuie-mains
- Diamètre rouleau = 20 cm
- Diamètre rouleau en carton = 7 cm
- Perforé

Remarque : avant son insertion dans le distributeur de rouleau d'essuie-mains retirer le rouleau en carton.

| Longueur | Largeur | Couches | Coloris | Réf. | Prix | Q min. cde rouleau |
|----------|---------|---------|----------------|------------|-----------|--------------------|
| cm | cm | | | | €/rouleau | |
| 20,5 | 38 | 1 | blanc naturel | 4270604190 | 8,62 | 6 |
| 20,5 | 38 | 2 | blanc éclatant | 4270604193 | 7,26 | 6 |

(000G)



Chiffons en tricot HT, multicolore clair

- Résistants à la déchirure et à l'eau, souples et absorbants
- Chiffons de type HT (tricot clair)
- Produits nettoyés industriellement, sans fermeture-éclair, boutons, œillets
- Parfaitement adaptés pour enlever les salissures grossières
- Triés suivant la norme DIN 61650

| Contenu | Coloris | Réf. | Prix | Q min. cde pack |
|---------|-------------------|------------|--------|-----------------|
| kg | | | €/pack | |
| 10 | multicolore clair | 4270604170 | 28,43 | 1 |

(000G)



Chiffons en tricot, blanc

- Résistants à la déchirure et à l'eau, souples et absorbants
- Bonnes propriétés de polissage
- Chiffons de type WT1 (tricot blanc pur)
- Produits nettoyés industriellement, sans fermeture-éclair, boutons, œillets
- Parfaitement adaptés pour enlever les salissures grossières ou pour polir les surfaces lisses
- Triés suivant la norme DIN 61650



| Contenu | Coloris | Réf. | Prix | Q min. cde pack |
|---------|---------|------------|--------|-----------------|
| kg | | | €/pack | |
| 10 | blanc | 4270604180 | 52,10 | 1 |

(000G)

Sac plat PE, sac à copeaux

- Polyéthylène (PE)

| Épaisseur | Ø | Dimensions l x H | Convient pour | Réf. | Prix | Q min. cde pièce |
|-----------|-----|------------------|---|------------|---------|------------------|
| µm | mm | mm | | | €/pièce | |
| 180 | 510 | 800 x 1300 | polytechnique et NESTRO/Schuko, aspirateurs mobiles | 4289919996 | 4,49 | 10 |
| 180 | 670 | 1050 x 1500 | SPÄNEX, installations d'aspiration stationnaires | 4289919997 | 5,40 | 10 |

(000G)



Ruban adhésif double face D87

- Support en tissu
- Adhésif de synthèse à base de caoutchouc
- Revêtement double face
- Pour la pose et la fixation des moquettes même sur des supports rugueux
- Résistance aux températures : de -20 °C à +70 °C

| Largeur | Longueur | Épaisseur | Coloris | Réf. | Prix | Q min. cde |
|---------|----------|-----------|---------|------------|-----------|------------|
| mm | m | mm | | | €/rouleau | rouleau |
| 50 | 25 | 0,2 | blanc | 4270606330 | 9,15 | 1 |

(000F)



Ruban d'emballage PP F29

- Colle acrylate
- Film d'emballage en polypropylène (PP)
- Déroulement silencieux

| Largeur | Longueur | Épaisseur | Coloris | Réf. | Prix | Q min. cde |
|---------|----------|-----------|-------------|------------|-----------|------------|
| mm | m | mm | | | €/rouleau | rouleau |
| 50 | 66 | 0,05 | transparent | 4270606011 | 3,58 | 1 |
| 50 | 66 | 0,05 | marron | 4270606014 | 3,58 | 1 |

(000E)



Ruban d'emballage PP F290

- Colle au caoutchouc naturel
- Particulièrement résistant aux déchirures
- Film d'emballage en polypropylène (PP)
- Déroulement silencieux

| Largeur | Longueur | Épaisseur | Coloris | Réf. | Prix | Q min. cde |
|---------|----------|-----------|-------------|------------|-----------|------------|
| mm | m | mm | | | €/rouleau | rouleau |
| 50 | 66 | 0,06 | transparent | 4270606020 | 4,65 | 1 |
| 50 | 66 | 0,06 | marron | 4270606023 | 4,65 | 1 |

(000F)



Ruban adhésif en tissu G76

- Tissu recouvert de PE
- Colle au caoutchouc naturel
- Résiste aux intempéries et au vieillissement
- Masquage de surfaces rugueuses comme le crépi, ruban de réparation, étanchéité, fixation
- Température de service : jusqu'à +60 °C

| Largeur | Longueur | Épaisseur | Coloris | Réf. | Prix | Q min. cde |
|---------|----------|-----------|---------|------------|-----------|------------|
| mm | m | mm | | | €/rouleau | rouleau |
| 50 | 50 | 0,18 | argenté | 4270606031 | 10,42 | 1 |
| 50 | 50 | 0,18 | noir | 4270606036 | 9,99 | 1 |

(000F)

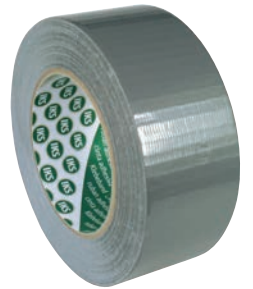

Ruban de signalisation DST-33/DST-34

- PVC
- Autoadhésif une face
- Pour les marquages temporaires des échafaudages, des bâtis, des poteaux, des éléments en saillie, etc.

| Largeur | Longueur | Coloris | Réf. | Prix | Q min. cde |
|---------|----------|-------------|------------|-----------|------------|
| mm | m | | | €/rouleau | rouleau |
| 60 | 66 | jaune/noir | 4270606159 | 17,59 | 1 |
| 60 | 66 | rouge/blanc | 4270606162 | 15,31 | 1 |

(000F)



Ruban de masquage Maxtape Envo Tape® 4700

- Crêpé plat
- Colle en caoutchouc naturel
- Pour collage, obturation, mise en paquets, marquage et fixation
- Résistant brièvement aux températures jusqu'à 80 °C

| Largeur | Longueur | Coloris | Réf. | Prix | Q min. cde |
|---------|----------|---------|------------|-----------|------------|
| mm | m | | | €/rouleau | rouleau |
| 19 | 50 | chamois | 4270606201 | 2,94 | 1/16 |
| 25 | 50 | chamois | 4270606204 | 3,63 | 1/12 |
| 30 | 50 | chamois | 4270606207 | 3,69 | 1/10 |
| 38 | 50 | chamois | 4270606210 | 4,48 | 1/8 |
| 50 | 50 | chamois | 4270606213 | 4,03 | 1/6 |

(000F, 000E)



Ruban adhésif en aluminium AF080

- Aluminium pur
- Colle acrylate
- Haute résistance au vieillissement
- Bonne conductivité thermique
- Revêtement au verso
- Couvrir, protéger, isoler, barrière à la vapeur et bande réfléchissante
- Température de service : à court terme jusqu'à environ 120 °C

| Largeur | Longueur | Épaisseur | Coloris | Réf. | Prix | Q min. cde |
|---------|----------|-----------|---------|------------|-----------|------------|
| mm | m | mm | | | €/rouleau | rouleau |
| 25 | 50 | 0,08 | argenté | 4270606301 | 14,60 | 1 |
| 30 | 50 | 0,08 | argenté | 4270606304 | 19,32 | 1 |
| 38 | 50 | 0,08 | argenté | 4270606307 | 22,26 | 1 |
| 50 | 50 | 0,08 | argenté | 4270606310 | 30,37 | 1 |
| 75 | 50 | 0,08 | argenté | 4270606313 | 45,66 | 1 |
| 100 | 50 | 0,08 | argenté | 4270606316 | 60,97 | 1 |

(000F)

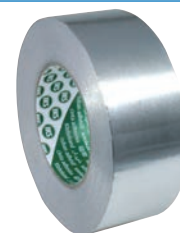

Soufflette en plastique, dosable

- En polyamide bleu, solide, renforcé avec des billes de verre (particulièrement résistant)
- Structure solide et forme pratique
- Pour les applications durant lesquelles le plastique est privilégié pour des questions de poids et de matériaux (industrie textile, électronique, domaine dentaire, etc.)
- La puissance de soufflage est régulée en continu (dosable) en actionnant le levier
- Buse normale Ø 1,5 mm (filetage M12 x 1,25 mm).
- Rallonge dévissable et pivotante (tube d'acier nickélé)
- Agent : air comprimé filtré
- Pression de service max. : 10 bars
- Pression de service recommandée : 2 à 6 bars
- Température de service : -10 °C à +50 °C
- Matériau : boîtier/levier : polyamide 6 Gk30 (recyclable) RAL 5012 bleu ; joint : NBR, PU
- Poids : 150 g
- Niveau sonore : supérieur à 90 dB(A), pour les pressions supérieures à 4 bars

Remarque : autres modèles et accessoires disponibles sur demande.

| Raccordement | Type de buse | Réf. | Prix €/pièce | Q min. cde pièce |
|-------------------------|-----------------------|------------|-----------------|------------------------|
| Connecteur mâle DN 7,2 | Buse normale Ø 1,5 mm | 4271502110 | 12,39 | 1 |
| Filetage femelle G 1/4" | Buse normale Ø 1,5 mm | 4271502113 | 11,62 | 1 |
| Connecteur mâle DN 7,2 | Rallonge | 4271502070 | 14,94 | 1 |

(000F)

ewo
Since 1914



Buse normale



Rallonge

Soufflette en plastique, dosable avec rallonge « safetystar »

- En polyamide bleu, solide, renforcé avec des billes de verre (particulièrement résistant)
- Structure solide et forme pratique
- Pour les applications durant lesquelles le plastique est privilégié pour des questions de poids et de matériaux (industrie textile, électronique, domaine dentaire, etc.)
- La puissance de soufflage est régulée en continu (dosable) en actionnant le levier
- Safetystar, évite les risques et dangers liés au maniement de soufflettes
- Réduction du bruit jusqu'à moins de 80 db(A)
- Rallonge dévissable
- Pour souffler des trous profonds et dans des endroits invisibles
- Agent : air comprimé filtré
- Pression de service max. : 10 bars
- Pression de service recommandée : 2 à 6 bars
- Température de service : -10 °C à +50 °C
- Matériau : boîtier/levier : polyamide 6 Gk30 (recyclable) RAL 5012 bleu ; joint : NBR, PU
- Poids 150 g
- Niveau sonore pour les pressions jusqu'à 4 bars, inférieur à 80 dB (A)

Remarque : autres modèles et accessoires disponibles sur demande.

| Raccordement | Réf. | Prix €/pièce | Q min. cde pièce |
|-------------------------|------------|-----------------|------------------------|
| Connecteur mâle DN 7,2 | 4271502120 | 19,02 | 1 |
| Filetage femelle G 1/4" | 4271502123 | 18,04 | 1 |

(000F)

ewo
Since 1914



Soufflette en plastique, avec tube de rallonge et embout en caoutchouc, dosable

- En polyamide bleu, solide, renforcé avec des billes de verre (particulièrement résistant)
- Structure solide et forme pratique
- Pour les applications durant lesquelles le plastique est privilégié pour des questions de poids et de matériaux (industrie textile, électronique, domaine dentaire, etc.)
- La puissance de soufflage est régulée en continu (dosable) en actionnant le levier
- Avec tube de rallonge en acier dévissable et pivotant, nickelé
- Avec buse en caoutchouc protégeant les surfaces fragiles
- Pour souffler des trous profonds et dans des endroits invisibles
- Agent : air comprimé filtré
- Pression de service max. : 10 bars
- Pression de service recommandée : 2 à 6 bars
- Température de service : -10 °C à +50 °C
- Matériau : boîtier/levier : polyamide 6 Gk30 (recyclable) RAL 5012 bleu ; joint : NBR, PU
- Poids 150 g
- Niveau sonore : supérieur à 90 dB(A), pour les pressions supérieures à 4 bars



Remarque : autres modèles et accessoires disponibles sur demande.

| Raccordement | Réf. | Prix €/pièce | Q min. cde pièce |
|--------------------------|------------|-----------------|------------------------|
| Connecteur mâle DN 7,2 | 4271502130 | 15,59 | 1 |
| G 1/4 " filetage femelle | 4271502133 | 15,37 | 1 |

(000F)

Soufflette (forgée), dosable avec buse normale

- Avec buse normale Ø 1,5 mm (filetage M12 x 1,25 mm)
- Effet de soufflage concentré
- Niveau sonore : supérieur à 90 dB(A), pour les pressions supérieures à 4 bars
- Matériau : aluminium, forgé

| Raccordement | Réf. | Prix €/pièce | Q min. cde pièce |
|-------------------------|------------|-----------------|------------------------|
| Connecteur mâle DN 7,2 | 4271502073 | 18,53 | 1 |
| LW 6 | 4271502072 | 18,30 | 1 |
| LW 9 | 4271502074 | 24,13 | 1 |
| Filetage femelle G 1/4" | 4271502088 | 16,31 | 1 |

(000F)



Soufflette, buse de sécurité et d'amortisseur de bruit blowstar, dosable

- Buse de sécurité et d'amortisseur de bruit combinée
- Empêche les risques et les dangers liés à la manipulation de l'air comprimé, en particulier en cas de contact direct avec la peau
- Réduction considérable du bruit jusqu'à 74 dB(A)
- Les buses de soufflage classiques ont une valeur supérieure à 90 dB(A) pour 6 bars. Une diminution du niveau de bruit de 8 dB(A) est donc recommandé comme réduction pour l'oreille humaine
- Buse à cône plein, bon effet de soufflage
- La force de soufflage est jusqu'à 2,5 fois supérieure à une buse de soufflage monotrou classique
- Adaptée pour les pistolets à air comprimé, mais aussi comme buse de processus à usage industriel
- Organisme suisse pour la protection contre les accidents (SUVA)
- Directive UE 2003/10/CE (bruit)
- Directive relative à la protection contre le bruit et les vibrations au travail (bruit TRLV)
- Directive relative aux machines UE 2006/42/CE, EN 12100
- Réglementations OSHA

| Raccordement | Réf. | Prix €/pièce | Q min. cde pièce |
|------------------------|------------|-----------------|------------------------|
| Connecteur mâle DN 7,2 | 4271502086 | 34,41 | 1 |

(000F)



Rallonge pour soufflettes

- Laiton nickelé
- Température de service : -10 °C à +50 °C
- Ø de tube : 5 mm
- Ø de buses : 3 mm
- Pression de service max. : 10 bars
- Filetage : M12 x 1,25 mm

Remarque : autres modèles disponibles sur demande.

Convient à toutes les soufflettes EWO (M12 x 1,25 mm).

| Modèle | Longueur du tube | Réf. | Prix | Q min. cde pièce |
|--------|------------------|------------|-------|------------------|
| | mm | | | |
| droite | 165 | 4271502050 | 9,23 | 1 |
| droite | 415 | 4271502059 | 13,82 | 1 |
| coudée | 160 | 4271502053 | 8,91 | 1 |
| coudée | 260 | 4271502056 | 9,97 | 1 |

(000F)

eWO
Sinc 1914



droite



coudée

Pistolet pulvérisateur

- Avec godet en plastique Hostalen (0,7 l)
- Avec tuyau de pulvérisation droit ou buse inclinable
- Avec embout enfichable pour accouplement standard
- Pression de service env. 2 à 6 bars

Remarque : autres modèles et accessoires disponibles sur demande.

| Modèle | Longueur du tube | Réf. | Prix | Q min. cde pièce |
|--|------------------|------------|--------|------------------|
| | mm | | | |
| Avec buse droite, embout à olive LU 6 | 280 | 4271502100 | 84,94 | 1 |
| Avec buse inclinable, embout enfichable LN 7,2 | 250 | 4271502103 | 114,78 | 1 |

(000D)

eWO
Sinc 1914



Avec buse droite, embout à olive LU 6



Avec buse inclinable, embout enfichable LN 7,2

Pistolet de sablage

- Pistolet à godet d'injection entièrement avec tuyau en acier
- Avec buse trempée 4 mm
- Godet à jet avec fermeture vissée (contenu 0,7 l)
- Pression de service recommandée : 4 à 6 bars
- Consommation d'air pour 6 bars env. 275 l/min
- Raccord DN 7,2
- Pour dérouiller, dévernir, ébavurer, rendre rugueux et nettoyer
- Idéal pour les surfaces à structures grossières

Remarque : autres modèles disponibles sur demande.

| Réf. | Prix | Q min. cde pièce |
|------------|---------|------------------|
| | €/pièce | pièce |
| 4271502089 | 106,34 | 1 |

(000D)

eWO
Sinc 1914



Pistolet de sablage

- Buse trempée 4 mm avec acheminement de fluide par le tuyau d'aspiration (1,60) depuis des récipients
- Pression de service recommandée : 4 à 7 bars
- Consommation d'air pour 6 bars : env. 250 l/min
- Hauteur d'aspiration à 5 bars env. 2 m
- Raccordement : DN 7,2
- Pour dérouiller, dévernir, ébavurer, rendre rugueux et nettoyer
- Idéal pour les surfaces à structures grossières

Remarque : autres modèles disponibles sur demande.

| Réf. | Prix €/pièce | Q min. cde pièce |
|------------|-----------------|------------------------|
| 4271502092 | 93,07 | 1 |

(000D)



Poignée de gonflage des pneus à main pneulight

- Adaptée également pour le gaz de pneus (azote), non étalonnable
- Filetage femelle 1/4"
- Connecteur mâle DN 7,2
- Corps du pistolet et levier en polyamide 6 GK30 (PRAL5012)
- Piston en Hostaform C, joint en NBR, P
- Pression de service max. : 10 bars
- Pression de service recommandée : 4 à 6 bars
- Température de service : +10 °C à +50°C
- Agent : air purifié
- Manomètre (cat. 1,6) : Ø 63 mm, sécurisé contre la surpression, graduation 0,1 manomètre de précision avec capuchon

| Étalonnage | Raccordement | Réf. | Prix €/pièce | Q min. cde pièce |
|------------|-----------------|------------|-----------------|------------------------|
| non | Prise de levier | 4271502160 | 52,27 | 1 |

(000D)



Tuyau flexible tissé PVC APDatec

- Pour transporter l'air comprimé, l'eau et les denrées alimentaires
- Flexible triple couche
- Simulants alimentaires A/B/C
- Résistance à l'usure et au vieillissement
- Certification TÜV, conforme à la directive relative aux denrées alimentaires (UE) numéro 10/2011
- Matière : PVC, avec renfort textile en fibres de polyester à grande résistance
- Température de service : de -15 °C à +60 °C
- Coloris : transparent

TRICOFLEX



| Ø intérieur pouces pouces | Ø intérieur mm | Épaisseur de paroi (mm) | Ø extérieur mm | Pression de service bar | Longueur du tuyau m | Réf. | Prix €/rouleau | Q min. cde rouleau |
|---------------------------------|-------------------|----------------------------|-------------------|-------------------------------------|---------------------------|------------|-------------------|--------------------------|
| 1/4 | 6 | 3 | 12 | 15 bars d'air / 20 bars d'eau | 10 | 4271502353 | 12,10 | 1 |
| 1/4 | 6 | 3 | 12 | 15 bars d'air / 20 bars d'eau | 25 | 4271502356 | 30,24 | 1 |
| 1/4 | 6 | 3 | 12 | 15 bars d'air / 20 bars d'eau | 50 | 4271502359 | 60,46 | 1 |
| 3/8 | 9 | 3 | 15 | 15 bars d'air / 20 bars d'eau | 10 | 4271502362 | 15,18 | 1 |
| 3/8 | 9 | 3 | 15 | 15 bars d'air / 20 bars d'eau | 25 | 4271502365 | 37,97 | 1 |
| 3/8 | 9 | 3 | 15 | 15 bars d'air / 20 bars d'eau | 50 | 4271502368 | 75,92 | 1 |
| 1/2 | 12,5 | 2,75 | 18 | 15 bars d'air / 20 bars d'eau | 10 | 4271502371 | 23,50 | 1 |
| 1/2 | 12,5 | 2,75 | 18 | 15 bars d'air / 20 bars d'eau | 25 | 4271502374 | 58,80 | 1 |
| 1/2 | 12,5 | 2,75 | 18 | 15 bars d'air / 20 bars d'eau | 50 | 4271502377 | 117,57 | 1 |

(000G)

Support de tuyau

- Pour un montage mural simple
- Avec gabarit d'alésage variable (7 alésages)
- Modèle non verni
- Les alésages abaissés assurent une surface lisse dans la zone de fixation
- Adapté pour insérer des flexibles, des câbles et des cordons
- Matériau : aluminium, non peint

RIEGLER
Druckluft und Pneumatik



| Largeur | Hauteur | Profondeur | Contenance | Réf. | Prix €/pièce | Q min. cde pièce |
|---------|---------|------------|--------------------|------------|-----------------|------------------------|
| mm | mm | mm | | | | |
| 187 | 82 | 70 | LN 06 env. 35-40 m | 4271203050 | 26,33 | 1 |
| 254 | 105 | 106 | LN 09 env. 45-50 m | 4271203053 | 54,00 | 1 |
| 348 | 157 | 137 | LN 13 env. 45-50 m | 4271203056 | 63,91 | 1 |

(000G)

Tuyau flexible spiralé en polyamide PA12

- Raccordé des deux côtés avec un ressort anti-pliage
- Très grande capacité de rappel élastique, bonne absorption des vibrations
- Gain de place grâce aux petites spires, bonne réaction à la compression
- Maniement facile
- Résistance exceptionnelle à l'abrasion
- Résistance aux températures : de -40 °C à +80 °C



| Ø intérieur | Épaisseur de paroi | Ø extérieur | Ø extérieur de la spirale | Longueur de travail | Raccords | Pression de service | Réf. | Prix | Q min. cde |
|-------------|--------------------|-------------|---------------------------|---------------------|--|---------------------|------------|---------|------------|
| mm | mm | mm | mm | m | | bar | | €/pièce | pièce |
| 6 | 1 | 8 | 90 | 5 | Filetage mâle R 1/4 pouce des deux côtés | 19 | 4271203800 | 41,28 | 1 |
| 6 | 1 | 8 | 90 | 7,5 | Filetage mâle R 1/4 pouce des deux côtés | 19 | 4271203803 | 53,78 | 1 |
| 9 | 1,5 | 12 | 122 | 5 | Filetage mâle R 3/8 pouce des deux côtés | 19 | 4271203806 | 88,40 | 1 |
| 9 | 1,5 | 12 | 122 | 7,5 | Filetage mâle R 3/8 pouce des deux côtés | 19 | 4271203809 | 113,37 | 1 |

(000H)

Raccord rapide LN 7,2, raccord pour tuyau flexible connect-line

- Compatible avec CEJN 20, Rectus 25/26 et JWL 520/530
- La douille de verrouillage fermée permet d'éviter l'encrassement des parties intérieures
- En cas d'utilisation d'embouts en acier, ce raccord peut être utilisé également sur les outils sous pression grâce à ses goupilles de verrouillage trempées
- Matériau du corps, de la douille, du corps de la vanne : laiton non revêtu
- Matériau des ressorts, du jonc, des goupilles de verrouillage : acier inoxydable
- Matériau du joint d'étanchéité : NBR
- Débit : 1000 l/min
- Pression de service max. : 35 bars (statique)
- Résistance aux températures : -20 °C à +100 °C

| Raccordement | Longueur totale | Réf. | Prix | Q min. cde pièce |
|--------------|-----------------|------------|---------|------------------|
| mm | mm | | €/pièce | |
| 6 | 54 | 4271203170 | 4,81 | 1 |
| 9 | 54 | 4271203173 | 4,81 | 1 |
| 13 | 53,5 | 4271203176 | 4,81 | 1 |

(000H)

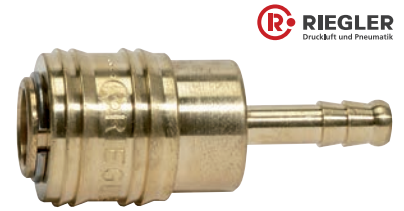

 RIEGLER
Druckluft und Pneumatik

Raccord rapide LN 7,2, filetage mâle connect-line

- Compatible avec CEJN 20, Rectus 25/26 et JWL 520/530
- La douille de verrouillage fermée permet d'éviter l'encrassement des parties intérieures
- En cas d'utilisation d'embouts en acier, ce raccord peut être utilisé également sur les outils sous pression grâce à ses goupilles de verrouillage trempées
- Matériau du corps, de la douille, du corps de la vanne : laiton non revêtu
- Matériau des ressorts, du jonc, des goupilles de verrouillage : acier inoxydable
- Matériau du joint d'étanchéité : NBR
- Débit : 1000 l/min
- Pression de service max. : 35 bars (statique)
- Résistance aux températures : -20 °C à +100 °C

| Raccord fileté | Longueur totale | Cote s/plats | Réf. | Prix | Q min. cde pièce |
|----------------|-----------------|--------------|------------|---------|------------------|
| pouces | mm | mm | | €/pièce | |
| G 1/4 | 39 | 21 | 4271203190 | 4,81 | 1 |
| G 3/8 | 39 | 21 | 4271203193 | 4,81 | 1 |
| G 1/2 | 40,5 | 21 | 4271203196 | 4,91 | 1 |

(000H)



 RIEGLER
Druckluft und Pneumatik

Raccord rapide LN 7,2, filetage femelle connect-line

- Compatible avec CEJN 20, Rectus 25/26 et JWL 520/530
- La douille de verrouillage fermée permet d'éviter l'encrassement des parties intérieures
- En cas d'utilisation d'embouts en acier, ce raccord peut être utilisé également sur les outils sous pression grâce à ses goupilles de verrouillage trempées
- Matériau du corps, de la douille, du corps de la vanne : laiton non revêtu
- Matériau des ressorts, du jonc, des goupilles de verrouillage ; acier inoxydable
- Matériau du joint d'étanchéité : NBR
- Débit : 1000 l/min
- Pression de service max. : 35 bars (statique)
- Résistance aux températures : -20 °C à +100 °C

| Raccord fileté | Longueur totale | Cote s/plats | Réf. | Prix | Q min. cde pièce |
|----------------|-----------------|--------------|------------|---------|------------------|
| pouces | mm | mm | | €/pièce | |
| G 1/4 | 40,5 | 21 | 4271203210 | 4,81 | 1 |
| G 3/8 | 40,5 | 21 | 4271203213 | 4,81 | 1 |
| G 1/2 | 42,5 | 24 | 4271203216 | 4,81 | 1 |

(000H)



 RIEGLER
Druckluft und Pneumatik

Raccords cannelés et embouts, LN 7,2 - 7,8, laiton non revêtu

- Matériau du corps : laiton non revêtu
- Pression de service max. : 0-35 bars
- Résistance aux températures : -20 °C à +100 °C

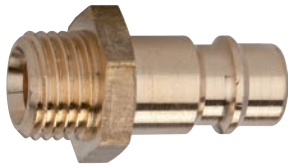

Filetage mâle

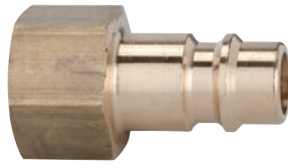

Filetage femelle

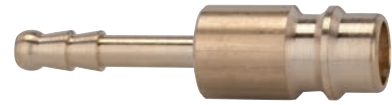

Embout à olive

| Raccordement | Cote s/plats mm | Réf. | Prix €/pièce | Q min. cde pièce |
|-----------------------------------|--------------------|------------|-----------------|------------------------|
| Raccord pour tuyau flexible 6 mm | – | 4271203220 | 0,92 | 1 |
| Raccord pour tuyau flexible 9 mm | – | 4271203223 | 0,92 | 1 |
| Raccord pour tuyau flexible 13 mm | – | 4271203226 | 1,43 | 1 |
| Filetage mâle G 1/8" | 14 | 4271203230 | 1,35 | 1 |
| Filetage mâle G 1/4" | 17 | 4271203233 | 1,08 | 1 |
| Filetage mâle G 3/8" | 19 | 4271203236 | 1,43 | 1 |
| Filetage mâle G 1/2" | 24 | 4271203239 | 2,70 | 1 |
| Filetage femelle G 1/8" | 14 | 4271203250 | 1,35 | 1 |
| Filetage femelle G 1/4" | 17 | 4271203253 | 1,35 | 1 |
| Filetage femelle G 3/8" | 19 | 4271203256 | 1,54 | 1 |
| Filetage femelle G 1/2" | 24 | 4271203259 | 2,51 | 1 |

(000H, 000G)

Embouts et raccords cannelés pour raccords LN 7,4–7,8, acier

- Matériau : acier, trempé et galvanisé
- Pression de service : max. 0-35 bars
- Résistance aux températures : -20 °C à +100 °C



Filetage mâle



Filetage femelle



Raccord cannelé

| Raccordement | Longueur mm | Cote s/plats mm | Réf. | Prix €/pièce | Q min. cde pièce |
|--------------------------|----------------|--------------------|------------|-----------------|------------------------|
| Raccord cannelé LN 6 mm | 48 | – | 4271203300 | 3,56 | 1 |
| Raccord cannelé LN 8 mm | 48 | – | 4271203303 | 3,59 | 1 |
| Raccord cannelé LN 9 mm | 48 | – | 4271203306 | 3,67 | 1 |
| Raccord cannelé LN 10 mm | 48 | – | 4271203309 | 4,21 | 1 |
| Raccord cannelé LN 13 mm | 48 | – | 4271203312 | 3,89 | 1 |
| Filetage mâle G 1/8" | 33 | 14 | 4271203320 | 4,16 | 1 |
| Filetage mâle G 1/4" | 32 | 17 | 4271203323 | 4,75 | 1 |
| Filetage mâle G 3/8" | 34 | 19 | 4271203326 | 4,81 | 1 |
| Filetage mâle G 1/2" | 38 | 24 | 4271203329 | 5,81 | 1 |
| Filetage femelle G 1/8" | 30 | 14 | 4271203332 | 4,29 | 1 |
| Filetage femelle G 1/4" | 39 | 17 | 4271203335 | 4,29 | 1 |
| Filetage femelle G 3/8" | 40 | 19 | 4271203338 | 4,29 | 1 |
| Filetage femelle G 1/2" | 44 | 24 | 4271203341 | 4,89 | 1 |

(000H)

Répartiteur 2 fois et 3 fois, laiton

- Matériau : laiton non revêtu

| Filetage | Sorties | Largeur | Hauteur | Réf. | Prix | Q min. cde |
|----------|----------------------|---------|---------|------------|---------|------------|
| pouces | | mm | mm | | €/pièce | pièce |
| G 3/8 | 2 x filetage femelle | 53,5 | 50 | 4271203350 | 6,26 | 1 |
| G 1/2 | 2 x filetage femelle | 58,5 | 54 | 4271203353 | 9,18 | 1 |
| G 3/8 | 3 x filetage femelle | 78,5 | 61 | 4271203356 | 10,45 | 1 |
| G 1/2 | 3 x filetage femelle | 87,7 | 69 | 4271203359 | 18,79 | 1 |

(000H)



Répartiteur d'air comprimé, 2 sorties

- Avec filetage mâle (AG) et filetage femelle (IG)
- Avec deux coupleurs express LN 7,2
- Matériau : laiton non revêtu

| Raccord fileté | Réf. | Prix | Q min. cde |
|----------------|------------|---------|------------|
| pouces | | €/pièce | pièce |
| G 1/4 AG | 4271203370 | 26,81 | 1 |
| G 3/8 AG | 4271203373 | 26,81 | 1 |
| G 1/2 AG | 4271203376 | 31,37 | 1 |
| G 1/4 IG | 4271203380 | 18,77 | 1 |
| G 3/8 IG | 4271203383 | 18,04 | 1 |
| G 1/2 IG | 4271203386 | 21,33 | 1 |

(000H)



Raccord cannelé double

- Matériau : laiton

| Ø intérieur du tuyau flexible | Longueur | Réf. | Prix | Q min. cde |
|-------------------------------|----------|------------|---------|------------|
| mm | mm | | €/pièce | pièce |
| 6 | 55 | 4271203391 | 1,45 | 1 |
| 9 | 55 | 4271203394 | 1,65 | 1 |
| 13 | 55 | 4271203397 | 2,32 | 1 |

(000F)



Raccord vissé mâle, cylindrique

- Laiton
- Pression de service : max. 25 bars
- Température de service : max. 150 °C

| Raccord pour tuyau flexible | Dimensions du raccord pour tuyau flexible | Raccord fileté | Longueur du filetage | Longueur totale | Cote s/plats | Réf. | Prix | Q min. cde |
|-----------------------------|---|----------------|----------------------|-----------------|--------------|------------|---------|------------|
| pouces | mm | pouces | mm | mm | mm | | €/pièce | pièce |
| 1/4 | 6 | G 1/8 | 7 | 37 | 14 | 4271203400 | 1,40 | 1 |
| 1/4 | 6 | G 1/4 | 9 | 40 | 17 | 4271203403 | 1,67 | 1 |
| 11/32 | 9 | G 1/4 | 9 | 40 | 17 | 4271203409 | 1,67 | 1 |
| 1/4 | 6 | G 3/8 | 9 | 40 | 19 | 4271203406 | 1,40 | 1 |
| 11/32 | 9 | G 3/8 | 9 | 40 | 19 | 4271203412 | 1,49 | 1 |
| 1/2 | 13 | G 3/8 | 9 | 42 | 19 | 4271203415 | 1,77 | 1 |
| 11/32 | 9 | G 1/2 | 11 | 43 | 24 | 4271203420 | 2,92 | 1 |
| 1/2 | 13 | G 1/2 | 11 | 45 | 24 | 4271203423 | 3,11 | 1 |
| 1/2 | 13 | G 3/4 | 12 | 46 | 32 | 4271203426 | 6,24 | 1 |
| 5/8 | 16 | G 3/4 | 12 | 50 | 32 | 4271203429 | 6,24 | 1 |
| 3/4 | 19 | G 3/4 | 12 | 50 | 32 | 4271203432 | 5,72 | 1 |

(000H, 000G)



Raccord vissé femelle, cylindrique

- Matériau : laiton
- Pression de service : max. 25 bars
- Température de service : max. 150 °C

| Raccord fileté pouces | Raccord pour tuyau flexible mm | Longueur totale mm | Cote s/plats mm | Réf. | Prix €/pièce | Q min. cde pièce |
|--------------------------|--------------------------------------|-----------------------|--------------------|------------|-----------------|------------------------|
| G 1/8 | 6 | 36 | 14 | 4271203440 | 2,21 | 1 |
| G 1/4 | 6 | 37 | 17 | 4271203443 | 2,59 | 1 |
| G 1/4 | 8 | 37 | 17 | 4271203449 | 2,86 | 1 |
| G 3/8 | 6 | 37 | 19 | 4271203446 | 2,92 | 1 |
| G 3/8 | 8 | 37 | 19 | 4271203452 | 2,92 | 1 |
| G 1/2 | 8 | 40,5 | 24 | 4271203455 | 4,10 | 1 |
| G 1/2 | 13 | 42,5 | 24 | 4271203458 | 3,75 | 1 |

(000H)



RIEGLER
Druckluft und Pneumatik

Raccord fileté double, cylindrique

- Matériau : laiton
- Pression de service : max. 25 bars
- Température de service : max. 150 °C

| Filetage mâle côté 1 pouces | Filetage mâle côté 2 pouces | Longueur totale mm | Cote s/plats mm | Réf. | Prix €/pièce | Q min. cde pièce |
|--------------------------------|--------------------------------|-----------------------|--------------------|------------|-----------------|------------------------|
| G 1/8 | G 1/8 | 18 | 14 | 4271203470 | 1,05 | 1 |
| G 1/8 | G 1/4 | 21 | 17 | 4271203485 | 1,06 | 1 |
| G 1/4 | G 1/4 | 23 | 17 | 4271203473 | 1,27 | 1 |
| G 1/4 | G 3/8 | 23 | 19 | 4271203488 | 1,65 | 1 |
| G 3/8 | G 3/8 | 23 | 19 | 4271203476 | 1,40 | 1 |
| G 3/8 | G 1/2 | 26 | 24 | 4271203491 | 2,92 | 1 |
| G 1/2 | G 1/2 | 28 | 24 | 4271203479 | 2,62 | 1 |
| G 1/2 | G 3/4 | 29 | 32 | 4271203494 | 3,78 | 1 |
| G 3/4 | G 3/4 | 30 | 32 | 4271203482 | 5,89 | 1 |

(000H, 000G)



RIEGLER
Druckluft und Pneumatik

Manchon, filetage femelle

- Avec filetage continu
- Matériau : laiton

| Raccordement pouces | Cote s/plat mm | Longueur mm | Réf. | Prix €/pièce | Q min. cde pièce |
|------------------------|-------------------|----------------|------------|-----------------|------------------------|
| G 1/8 | 14 | 22 | 4271203501 | 1,04 | 1 |
| G 1/4 | 17 | 26 | 4271203504 | 1,27 | 1 |
| G 3/8 | 22 | 26 | 4271203507 | 1,81 | 1 |
| G 1/2 | 27 | 30 | 4271203510 | 2,70 | 1 |
| G 3/4 | 32 | 36 | 4271203513 | 4,80 | 1 |

(000G)

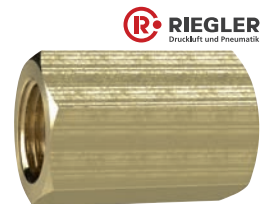

RIEGLER
Druckluft und Pneumatik

Pièce en T, mâle/mâle/mâle

- Filetage mâle conique : selon la norme DIN 2999
- Matériau : laiton non revêtu
- Pression de service : max. 60 bars
- Température de service : max. 150 °C

| Filetage pouces | Pression de service max. bar | Cote s/plats mm | Longueur totale mm | Hauteur totale mm | Réf. | Prix €/pièce | Q min. cde pièce |
|--------------------|------------------------------------|--------------------|--------------------------|----------------------|------------|-----------------|------------------------|
| R 1/4 | 60 | 13 | 47 | 23,5 | 4271203520 | 4,05 | 1 |
| R 3/8 | 60 | 17 | 52 | 26 | 4271203523 | 5,91 | 1 |
| R 1/2 | 60 | 21 | 62 | 31 | 4271203526 | 8,45 | 1 |

(000H)

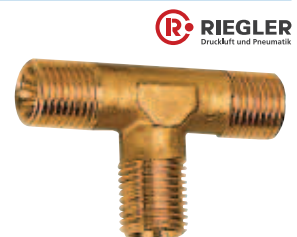

RIEGLER
Druckluft und Pneumatik

Coûde laiton MM

- Filetage mâle conique : selon la norme DIN 2999
- Matériau : laiton non revêtu
- Pression de service : max. 60 bars
- Température de service : max. 150 °C

| Raccord fileté | Pression de service max. | Longueur totale | Cote s/plats | Réf. | Prix | Q min. cde pièce |
|----------------|--------------------------|-----------------|--------------|------------|---------|------------------|
| pouces | bar | mm | mm | | €/pièce | |
| R 1/4 | 60 | 23,5 | 13 | 4271203530 | 2,73 | 1 |
| R 3/8 | 60 | 26 | 17 | 4271203533 | 3,86 | 1 |
| R 1/2 | 60 | 31 | 21 | 4271203536 | 6,48 | 1 |

(000H)



Réduction, courte, cylindrique

- Matériau : laiton CW614N
- Pression de service : max. 25 bars
- Température de service : max. 150 °C

| Filetage mâle | Filetage femelle | Longueur du filetage | Longueur totale | Cote s/plats | Réf. | Prix | Q min. cde pièce |
|---------------|------------------|----------------------|-----------------|--------------|------------|---------|------------------|
| pouces | pouces | mm | mm | mm | | €/pièce | |
| G 1/4 | G 1/8 | 9 | 14 | 17 | 4271203540 | 0,86 | 1 |
| G 3/8 | G 1/8 | 9 | 14 | 19 | 4271203543 | 1,40 | 1 |
| G 3/8 | G 1/4 | 9 | 14 | 19 | 4271203546 | 0,97 | 1 |
| G 1/2 | G 1/4 | 11 | 17 | 24 | 4271203549 | 1,94 | 1 |
| G 1/2 | G 3/8 | 11 | 17 | 24 | 4271203552 | 1,40 | 1 |
| G 3/4 | G 1/2 | 12 | 18 | 32 | 4271203555 | 2,97 | 1 |

(000H)

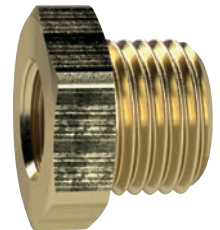

Écrou-raccord à six pans

- Matériau : laiton

| Filetage femelle | Longueur totale | Cote s/plats | Pour taille d'embout | Réf. | Prix | Q min. cde pièce |
|---------------------------|-----------------|--------------|----------------------|------------|---------|------------------|
| pouces | mm | mm | | | €/pièce | |
| G 1/4 | 15 | 17 | LW 4, LW 6 | 4271203561 | 0,78 | 1 |
| G 3/8 | 15 | 19 | LW 4, LW 6, LW 9 | 4271203564 | 0,76 | 1 |
| G 3/8 (filetage à gauche) | 15 | 19 | LW 4, LW 6, LW 9 | 4271203567 | 0,79 | 1 |
| G 1/2 | 18 | 24 | LW 6, LW 9, LW 10 | 4271203570 | 1,22 | 1 |

(000G, 000F)

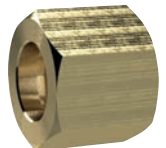

Embout à olive

- Avec raccord mâle à bille
- Matériau : laiton

| Ø intérieur du tuyau flexible | Pour écrou-raccord | Pour tuyau flexible | Longueur | Réf. | Prix | Q min. cde pièce |
|-------------------------------|--------------------|---------------------|----------|------------|---------|------------------|
| mm | pouces | | mm | | €/pièce | |
| 6 | G 1/4 | LW 6 | 36,5 | 4271203581 | 0,86 | 1 |
| 6 | G 3/8 | LW 6 | 48,5 | 4271203584 | 1,14 | 1 |
| 9 | G 3/8 | LW 9 | 38 | 4271203587 | 1,10 | 1 |

(000G)



Filtre, gamme standard

- Avec récipients en plastique et purgeur manuel
- Le nettoyage est effectué sur deux niveaux par une séparation cyclonique (eau de condensation) et un filtre fritté (salissures solides)
- Les filtres à air comprimé servent à éliminer les salissures (eau de condensation, calamine et particules de rouille) de l'air
- Pression de service : max. 16 bars
- Résistance aux températures : 0 °C à +50 °C

| Raccord fileté | Débit | DN | Largeur | Hauteur totale | Réf. | Prix | Q min. cde |
|----------------|-------|----|---------|----------------|------------|---------|------------|
| pouces | l/min | mm | mm | mm | | €/pièce | pièce |
| G 1/4 | 1050 | 6 | 56 | 154 | 4271504150 | 45,03 | 1 |
| G 3/8 | 1050 | 6 | 56 | 154 | 4271504153 | 52,57 | 1 |
| G 1/2 | 4670 | 15 | 87 | 196 | 4271504156 | 85,26 | 1 |
| G 3/4 | 6700 | 20 | 102 | 213 | 4271504159 | 115,51 | 1 |
| G 1 | 6700 | 20 | 90 | 213 | 4271504162 | 115,51 | 1 |

(000D)



Unité de maintenance, deux parties, gamme standard

- Filtre et détendeur, rassemblés dans un appareil pour gagner de la place
- Deux pièces
- Type de membrane du détendeur, à commande réversible (purge secondaire)
- Détendeur indépendant de la pression d'alimentation
- Le manomètre peut être monté à l'avant ou l'arrière
- Le filtre régulateur et le lubrificateur normal sont reliés par un raccord double
- Lubrificateur pour enrichir l'air de brouillard d'huile, récipient en plastique
- Matériau du filtre fritté : bronze
- Matériau du boîtier : zinc moulé
- Matériau du récipient : polycarbonate (PC)
- Largeur des pores 40 µm
- Pression de service : max. 16 bars
- Plage de réglage 0,5–10,0 bars
- Résistance aux températures : 0 °C à +50 °C

| Raccord fileté | Débit | Largeur | Hauteur totale | Réf. | Prix | Q min. cde |
|----------------|-------|---------|----------------|------------|---------|------------|
| pouces | m³/h | mm | mm | | €/pièce | pièce |
| G 1/4 | 580 | 130 | 230 | 4271504050 | 147,98 | 1 |
| G 3/8 | 580 | 122 | 230 | 4271504053 | 147,98 | 1 |
| G 1/2 | 1830 | 176 | 306 | 4271504056 | 248,85 | 1 |

(000D)



Lubrificateur par brouillard d'huile, gamme standard

- Lubrificateur par brouillard d'huile droit
- Pointeau pour le dosage de l'huile, avec constance d'égouttement sur des périodes longues
- Remplissage d'huile également possible sous pression
- Matériau du boîtier : zinc moulé
- Matériau du récipient : polycarbonate (PC)
- Pression de service : max. 16 bars
- Résistance aux températures : 0 °C à +50 °C

| Raccord fileté | DN | Débit | Hauteur totale | Réf. | Prix | Q min. cde |
|----------------|----|------------------------|----------------|------------|---------|------------|
| pouces | mm | m³/h | mm | | €/pièce | pièce |
| G 1/4 | 8 | 2,8 – 65 (pour 6 bars) | 170 | 4271504200 | 50,54 | 1 |
| G 3/8 | 8 | 2,8 – 65 (pour 6 bars) | 170 | 4271504203 | 50,54 | 1 |
| G 1/2 | 15 | 7 – 260 (pour 6 bars) | 211 | 4271504206 | 85,77 | 1 |
| G 3/4 | 20 | 7 – 440 (pour 6 bars) | 235 | 4271504209 | 126,27 | 1 |

(000D)



Graisseur pour tuyau

- Lubrificateur à brouillard d'huile avec réservoir en plastique à monter sur des outils de frappe à air comprimé
- Filetage femelle des deux côtés
- Avec dosage d'huile réglable
- Pour un flux d'air cadencé
- Aspiration d'huile en face du bouchon de remplissage
- Monter à l'endroit le plus profond
- Pression de service : max. 10 bars (PN 10)
- Température de service : 0 °C à +50 °C



| Raccord fileté | Réf. | Prix | Q min. cde pièce |
|----------------|------------|---------|------------------|
| pouces | | €/pièce | |
| G 3/8 | 4271504250 | 45,06 | 1 |

(000D)

Vanne à boisseau sphérique 93500 femelle/femelle

- Boîtier à profil 6 pans
- Filetage femelle des deux côtés
- Avec papillon
- Adaptée à l'air comprimé, l'eau, les carburants, etc.
- Filetage femelle selon DIN ISO 228.1
- Matériau du corps : laiton nickelé
- Matériau de la boule : laiton nickelé
- Matériau joint sphérique : PTFE
- Matériau levier : laiton CW617N
- Matériau joint torique de broche : jusqu'à 1/2" en Viton, à partir de 3/4" en NBR
- Matériau poignée : polyamide, noir
- Pression de service à 20 °C : max. 30 bars, à partir de 3/4" max. 16 bars
- Température de service : -20 °C à +90 °C (selon la pression de service)



| Ø du filetage femelle | DN | Longueur | Réf. | Prix | Q min. cde pièce |
|-----------------------|----|----------|------------|---------|------------------|
| pouces | mm | mm | | €/pièce | |
| G 3/8 | 10 | 41,5 | 4271205013 | 4,79 | 1 |
| G 1/2 | 15 | 49 | 4271205016 | 7,18 | 1 |

(000E, 000F)

Garniture de brasage tendre portable Classic

La garniture se compose de (1 pièce de chaque) :

- Fer à souder avec manche, chalumeau avec support
- Pare-vent
- Panne cuivre 350 g, forme de marteau coudée
- Tuyau flexible haute pression 2 m, G 3/8" gauche
- Mini-détendeur 1,5 bars (à réglage fixe)
- Mini-bouteille contenance 425 g, avec crochet de suspension

Livraison : sans mallette.

| Réf. | Prix €/pièce | Q min. cde pièce |
|--------------|-----------------|------------------------|
| 4271802010 ! | 454,65 | 1 |

(000F)



GCE
Security in action

Manche de chalumeau à propane

- Utilisation universelle
- Avec gâchette instantanée longue et vanne de blocage principale et vanne de régulation combinées
- Pour têtes de chalumeau ou tubes de raccordement
- Raccordement G 3/8" LH, pour lance M14 x 1 extérieur

| Pression du gaz bar | Consommation de gaz g/h | Réf. | Prix €/pièce | Q min. cde pièce |
|------------------------|----------------------------|------------|-----------------|------------------------|
| 0-4 | max. 12000 | 4271802320 | 93,85 | 1 |

(000F)



GCE
Security in action

Lance pour brasage fort au propane turbo

- Spécialement conçue pour le brasage fort des tubes en cuivre
- Avec utilisation d'un brûleur à turbulence
- Air auto-aspirant
- En modèle laiton
- Avec panne en acier inoxydable vissable et écrou-raccord
- Pour une surpression de maximum 2,5 bars
- Adaptée au manche de chalumeau à propane

| Diamètre mm | Pression du gaz bar | Puissance kJ/h pour P = 1,5 bar | Consommation de gaz pour P = 1,5 bar g/h | Raccord pour manche | Réf. | Prix €/pièce | Q min. cde pièce |
|----------------|------------------------|---------------------------------------|---|------------------------|------------|-----------------|------------------------|
| 12 | 1,5-2 | 6950 | 150 | M14 x 1 intérieur | 4271802400 | 51,74 | 1 |

(000F)

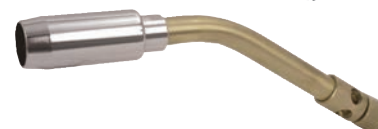

GCE
Security in action

Lance à flamme plate pour brasage au propane

- Pour décaper des peintures, pour traiter des films en plastique ou pour poser des plaques
- En laiton
- Avec panne en acier inoxydable à écrou-raccord
- Adaptée au manche de chalumeau à propane

| Largeur de la flamme mm | Pression du gaz bar | Puissance kJ/h | Consommation de gaz pour P = 1,5 bar g/h | Raccord pour manche | Réf. | Prix €/pièce | Q min. cde pièce |
|----------------------------|------------------------|-------------------|---|------------------------|------------|-----------------|------------------------|
| 40 | 1,5-2 | 10200 | 220 | M14 x 1 intérieur | 4271802450 | 63,97 | 1 |

(000F)



GCE
Security in action

Tube de raccord

- En acier inoxydable, courbure 60°

| Longueur mm | Raccord pour manche | Raccord de lance | Réf. | Prix €/pièce | Q min. cde pièce |
|----------------|---------------------|-------------------|------------|-----------------|------------------------|
| 130 | M14 x 1 intérieur | M20 x 1 extérieur | 4271802500 | 28,33 | 1 |
| 600 | M14 x 1 intérieur | M20 x 1 extérieur | 4271802509 | 41,16 | 1 |
| 750 | M14 x 1 intérieur | M20 x 1 extérieur | 4271802512 | 46,68 | 1 |

(000F)



Lance propane haute performance

- Pour chauffer, décaper et flamber, pour les travaux de goudron et d'isolation de toit
- Tête de chalumeau en acier inoxydable, longueur de flamme supérieure à 150 mm

| Ø de tête de chalumeau mm | Puissance kJ/h | Consommation de gaz pour P = 1,5 bar g/h | Raccord de lance | Réf. | Prix €/pièce | Q min. cde pièce |
|------------------------------|-------------------|---|-------------------|------------|-----------------|------------------------|
| 30 | 55620 | 1200 | M20 x 1 intérieur | 4271802553 | 36,77 | 1 |
| 40 | 97335 | 2100 | M20 x 1 intérieur | 4271802556 | 46,03 | 1 |
| 45 | 115875 | 2500 | M20 x 1 intérieur | 4271802559 | 51,43 | 1 |
| 50 | 171495 | 3700 | M20 x 1 intérieur | 4271802562 | 56,16 | 1 |
| 60 | 254925 | 5500 | M20 x 1 intérieur | 4271802565 | 61,36 | 1 |

(000F)



Kit chalumeau de préchauffage

Le kit se compose respectivement de 1 :

- Poignée de chalumeau propane à gâchette longue
- Buse pour chalumeau avec aspiration d'air à l'arrière Ø 60 mm
- Tube de raccordement 600 mm
- Mini-détendeur 0,5 – 4,0 bars avec raccord combiné pour bouteilles de 5 à 33 kg
- Raccord de sécurité pour tuyau flexible
- Tuyau flexible propane haute pression 5 m, F 3/8" gauche

| Puissance kJ/h | Consommation de gaz pour P = 4 bars g/h | Réf. | Prix €/pièce | Q min. cde pièce |
|-------------------|--|------------|-----------------|------------------------|
| 35260 | 7600 | 4271802710 | 388,63 | 1 |

(000F)



Détendeur propane, avec manomètre

- Convient à des bouteilles de propane de 5, 11 et 33 kg
- Homologué DIN-DVGW
- Pression de sortie réglable de 0,5 à 4 bars

Remarque : livraison sans dispositif de sécurité en cas de rupture du tuyau !

| Consommation de gaz g/h | Entrée | Sortie | Réf. | Prix €/pièce | Q min. cde pièce |
|----------------------------|-------------------|-----------|------------|-----------------|------------------------|
| 12000 | W 21,8 x 1/14" LH | F 3/8" LH | 4271802600 | 124,00 | 1 |

(000F)



Raccord de sécurité pour tuyau flexible

- Pour gaz liquide DVGW n° 92.02 e 868
- Le raccord de sécurité pour tuyau flexible empêche les fuites de gaz en cas de détérioration ou de desserrage du tuyau et ferme le passage du gaz dès que le débit prescrit est dépassé de 10 %, réouverture à la main

GCE
Security in action



| Pression du gaz bar | Filetage femelle du raccord pour tuyau flexible | Filetage mâle du raccord pour tuyau flexible | Consommation pour 4 bars g/h | Réf. | Prix €/pièce | Q min. cde pièce |
|------------------------|---|--|------------------------------------|------------|-----------------|------------------------|
| 1,5 | F 3/8" LH | F 3/8" LH | 2200 | 4271802650 | 51,12 | 1 |
| 4 | F 3/8" LH | F 3/8" LH | 6000 | 4271802653 | 51,90 | 1 |
| 6* | F 3/8" LH | F 3/8" LH | 8500 | 4271802656 | 57,10 | 1 |
| 10* | F 3/8" LH | F 3/8" LH | 14000 | 4271802659 | 51,90 | 1 |

Uniquement en liaison avec le tuyau flexible DN 6,3

(000F)

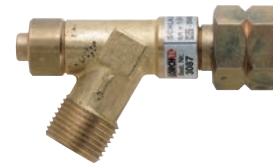

Tuyau souple à haute pression

- Classe de pression 30
- Armement complet, 4 x 4 mm
- DIN 4815, DIN EN 1763-1
- Raccords des deux côtés G 3/8" LH

GCE
Security in action

| Longueur du tuyau m | Réf. | Prix €/pièce | Q min. cde pièce |
|------------------------|------------|-----------------|------------------------|
| 2 | 4271802700 | 30,45 | 1 |
| 3 | 4271802703 | 37,63 | 1 |
| 5 | 4271802709 | 53,94 | 1 |

(000F)



Lampe à souder Soudogaz X 2000 n° 202921

- Lampe à soudage souple et dur avec brûleur X 1550
 - Réglage très précis, fonctionne avec une cartouche C 206 GLS
 - Cloche de métal pour la protection de la cartouche de gaz
 - Poignée en polypropylène
 - Très grande résistance aux chocs
 - Commande d'une seule main du bouton de réglage
 - Brûleur en laiton
 - Prêt au fonctionnement dans toutes les positions après un temps de préchauffage très court
- Livraison :** avec brûleur X 1550, sans cartouche.

CAMPINGAZ



| Consommation de gaz g/h | Réf. | Prix €/pièce | Q min. cde pièce |
|----------------------------|------------|-----------------|------------------------|
| 120 | 4271804015 | 38,67 | 1 |

(000D)

Lampe à souder Soudogaz X 2000 PZ n° 202928

- Lampe à soudage souple et dur avec brûleur X 1550
 - Réglage très précis, fonctionne avec une cartouche C 206 GLS
 - Cloche de métal pour la protection de la cartouche de gaz
 - Poignée en polypropylène
 - Très grande résistance aux chocs
 - Commande d'une seule main du bouton de réglage
 - Brûleur en laiton
 - Prêt au fonctionnement dans toutes les positions après un temps de préchauffage très court
 - Avec allumage piézoélectrique
- Livraison :** avec brûleur de soudage fort X 1700, sans cartouche.

CAMPINGAZ



| Consommation de gaz g/h | Réf. | Prix €/pièce | Q min. cde pièce |
|----------------------------|------------|-----------------|------------------------|
| 120 | 4271804025 | 53,04 | 1 |

(000D)

Kit de brasage fort SUPER FIRE 3 HOT BOX

- Tête de chalumeau acier inoxydable/laiton
- Twist N Load, changement rapide des brûleurs
- Flamme du chalumeau réglable de façon précise
- Allumage piézoélectrique pour jusqu'à 30 000 allumages
- Manche en aluminium
- Brasage tendre jusqu'à un Ø de 35 mm, brasage dur jusqu'à un Ø de 28 mm

Livraison : manche, chalumeau cyclonique, chalumeau à flamme crayon, réflecteur de flamme, pied et 2 x cartouches de gaz MAPP® A, dans une mallette en plastique ROCASE.

| Quantité | Raccordement | Réf. | Prix | Q min. cde pièce |
|----------|--------------|--------------|---------|------------------|
| | pouces | | €/pièce | |
| 7 pièces | 7/16 | 4271803069 ! | 246,61 | 1 |

(000D)



ROTHENBERGER

Cartouche de gaz Multigas 300

- Mélange de gaz propane-butane
- Température de la flamme jusqu'à 1900 °C

| Contenu | Raccordement | Réf. | Prix | Q min. cde pièce |
|---------|--------------|--------------|---------|------------------|
| | pouces | | €/pièce | |
| 600 ml | 7/16 | 4271803055 ! | 8,27 | 1 |

(000D)



ROTHENBERGER

Cartouches de gaz MAPP®

- Excellent transfert de chaleur, plus rapide que le propane
- Utilisable dans toutes les positions, même au-dessus de la tête
- Sécurité et stabilité accrues grâce à une valve massive et à une collerette de protection
- Bouteille en acier robuste, spécialement conçue pour les gaz à haute pression
- Gaz haute performance pour le brasage fort et tendre

| Contenu | Raccordement | Réf. | Prix | Q min. cde pièce |
|---------|--------------|--------------|---------|------------------|
| | pouces | | €/pièce | |
| 788 ml | 7/16 | 4271803072 ! | 23,79 | 1 |

(000D)



ROTHENBERGER

Kit de soudage au gaz INDEPENDENT 75

- Kit de soudage au gaz utilisable de façon universelle
- Dans un étui en plastique pratique
- Le fer à souder ergonomique permet de souder partout
- Avec une puissance à réglage continu de 15 à 75 W (comparée à un fer à souder électrique), il est possible d'atteindre des températures maximum de brasage de 580 °C
- Le fonctionnement s'effectue avec un allumeur au gaz butane conventionnel
- Une cartouche de gaz permet de travailler env. 60 minutes
- Puissance : 15 à 75 W
- Temps de chauffe : env. 46 sec. à 280 °C
- Température de panne : env. 580 °C max.
- Allumage : allumeur piézoélectrique

Contenu : fer à souder Independent 75 avec panne 2,4 mm, en forme de burin, panne de 1,0 mm, en forme de burin, repose-fer, éponge de nettoyage, support d'éponge.

| Poids | Réf. | Prix | Q min. cde kit |
|-------|------------|-------|----------------|
| g | | | |
| 273 | 4271806370 | 92,57 | 1 |

(000D)



kurtz ersa

Kit de soudage au gaz INDEPENDENT 130

- Kit de soudage au gaz utilisable de façon universelle
- Dans un étui en plastique pratique
- Le « grand » fer à souder au gaz d'ERSA, l'Independent 130
- Pour les travaux de soudure exigeants sans alimentation électrique
- Large gamme de puissance réglable en continu de 25 à 130 W (comparée à un fer à souder électrique)
- Vaste gamme de pannes
- Grand nombre de possibilités très diversifiées dans le secteur du service, de l'installation, de l'entretien et de la réparation
- Le fer à souder à gaz fonctionne avec du butane
- Une cartouche de gaz permet de travailler env. 120 minutes
- Puissance : 25 à 130 W
- Temps de chauffe : env. 50 sec. à 280 °C
- Température de panne : env. 580 °C max.

Contenu : fer à souder au gaz Independent 130 avec panne 2,4 mm, en forme de burin, panne de 1,0 mm, en forme de burin, repose-fer, éponge de nettoyage, support d'éponge.

kurtz ersa



| Type | Poids g | Réf. | Prix €/kit | Q min. cde kit |
|-----------|------------|------------|---------------|----------------------|
| Kit Basic | 478 | 4271806375 | 125,64 | 1 |

(000D)

Fer à souder universel de type 30 S (30 W/40 W)

- Utilisable de façon polyvalente dans le domaine de la radio et de la télévision, dans le secteur électronique, en laboratoire ou pour les amateurs
- Avec panne à souder longue durée ERSADUR, en forme de burin, droite
- Disque de maintien en caoutchouc à six pans

kurtz ersa



Données techniques :

| | |
|---------------------------|-----------------------------|
| Tension de secteur : | 230 V |
| Puissance nominale : | 30 W / 40 W |
| Température de la panne : | 380 °C / 420 °C |
| Temps de préchauffage : | 120 sec. |
| Revêtement : | Panne à souder longue durée |
| Modèle antistatique : | non |
| Poids : | 285 g |
| Alimentation : | 1,5 m PVC |

| Type | Réf. | Prix €/pièce | Q min. cde pièce |
|---------------|------------|-----------------|------------------------|
| 30-S/30-watts | 4271806010 | 44,07 | 1 |
| 30-S/40-watts | 4271806020 | 47,50 | 1 |

(000D)

Panne à souder longue durée ERSADUR N° 032

- Pour fer à souder universel 30 S (30 Watts/40 Watts)

kurtz ersa

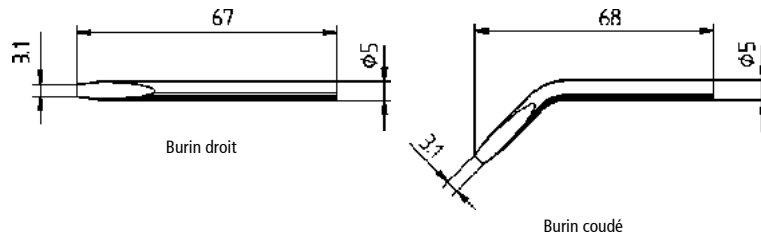

| Forme de la panne | Réf. | Prix €/pièce | Q min. cde pièce |
|-------------------|------------|-----------------|------------------------|
| Burin droit | 4271806050 | 8,35 | 1 |
| Burin coudé | 4271806053 | 8,35 | 1 |

(000D)

Fer à souder fin TIP 260 BD

- Fer à souder léger, maniable, adapté aux besoins de l'électronique moderne
- Pointe chauffée de l'intérieur
- Excellent rendement pour une faible consommation d'énergie
- Possibilité de l'utiliser dans des points d'accès difficiles, par exemple à l'intérieur d'appareils



Données techniques :

| | |
|---------------------------|-----------------------------|
| Tension de secteur : | 230 V |
| Puissance nominale : | 16 W |
| Température de la panne : | env. 350 °C / 420 °C |
| Temps de préchauffage : | 120 sec. |
| Revêtement : | Panne à souder longue durée |
| Modèle antistatique : | non |
| Poids : | 232 g |
| Alimentation : | 1,5 m PVC |

| Réf. | Prix €/pièce | Q min. cde pièce |
|------------|-----------------|------------------------|
| 4271806100 | 48,27 | 1 |

(000D)

Panne à souder longue durée ERSADUR n° 162

- Pour fer à souder fin type 260 BD

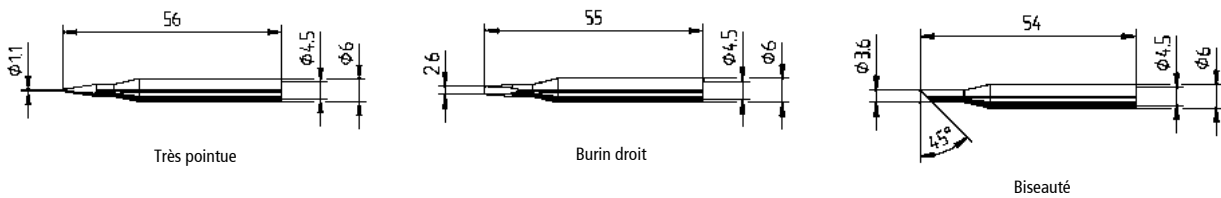

| Forme de la panne | Réf. | Prix €/pièce | Q min. cde pièce |
|-------------------|------------|-----------------|------------------------|
| Très pointue | 4271806150 | 10,63 | 1 |
| Burin droit | 4271806153 | 10,63 | 1 |
| Biseauté | 4271806156 | 10,63 | 1 |

(000D)

Fers à souder universels, types 0055 JD, 0085 JD, 0155 JD

- Modèle léger et maniable, adapté aux travaux de brasage, avec besoins thermiques importants, par exemple, sur les conducteurs en cuivre avec des sections de 2,5 mm² à 6 mm²
- Avec panne à souder longue durée ERSADUR, en forme de burin, coudée
- Pour techniques à haute tension



Données techniques :

| | |
|---------------------------|-----------------------------|
| Tension de secteur : | 230 V |
| Puissance nominale : | 50 W/80 W/150 W |
| Température de la panne : | env. 400 °C/410 °C/450 °C |
| Temps de préchauffage : | 180 sec. |
| Revêtement : | Panne à souder longue durée |
| Modèle antistatique : | non |
| Poids : | 420 g/490 g/539 g |



N° 1



N° 2



N° 3

| N° | Type | Réf. | Prix €/pièce | Q min. cde pièce |
|----|----------------------|------------|-----------------|------------------------|
| 1 | ERSA 50-S/50-Watts | 4271806201 | 78,33 | 1 |
| 2 | ERSA 80-S/80-Watts | 4271806204 | 93,12 | 1 |
| 3 | ERSA 150-S/150-Watts | 4271806207 | 105,04 | 1 |

(000D)

Panne à souder longue durée ERSADUR n° 052

- Pour fer à souder 0055 JD

| Forme de la panne | Réf. | Prix €/pièce | Q min. cde pièce |
|-------------------|------------|-----------------|------------------------|
| Burin coudé | 4271806250 | 9,14 | 1 |

(000D)

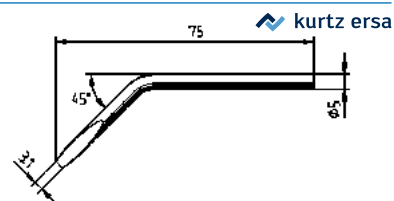

Panne à souder longue durée ERSADUR n° 082

- Pour fer à souder 0085 JD

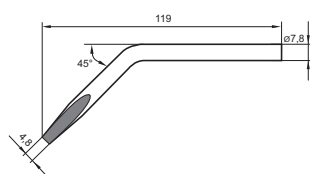

Burin coudé

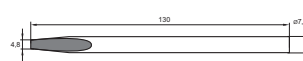

Burin droit

| Forme de la panne | Réf. | Prix €/pièce | Q min. cde pièce |
|-------------------|------------|-----------------|------------------------|
| Burin coudé | 4271806253 | 16,71 | 1 |
| Burin droit | 4271806263 | 16,33 | 1 |

(000D)

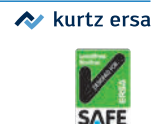

152 JD

- Pour fer à souder universel type 155 JD

| Forme de la panne | Réf. | Prix €/pièce | Q min. cde pièce |
|-------------------|------------|-----------------|------------------------|
| Burin coudé | 4271806256 | 22,61 | 1 |

(000D)

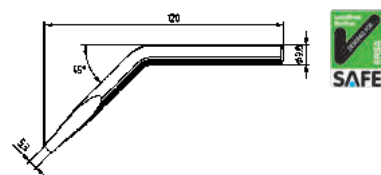

Panne de rechange ERSADUR n° 152 KD

- Pour fer à souder universel type 155 JD

| Forme de la panne | Réf. | Prix €/pièce | Q min. cde pièce |
|-------------------|------------|-----------------|------------------------|
| Burin droit | 4271806266 | 22,61 | 1 |

(000D)

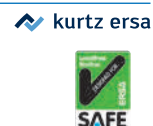

Fer à souder électrique à tête de marteau

- Panne de brasage fixe
- Pointe affinée sur la queue afin d'éviter le calaminage au niveau de l'élément de chauffage
- Sur la couche de brasure, caractéristiques similaires à une panne en cuivre
- Pour les travaux d'installation et les brasages sur les collecteurs et les rails en cuivre, les travaux de carrosserie, les vitrages au plomb

| N° | Puissance nominale W | Temps de chauffe s | Température de la panne °C | Poids g | Réf. | Prix €/pièce | Q min. cde pièce |
|----|-------------------------|-----------------------|-------------------------------|------------|------------|-----------------|------------------------|
| 1 | 200 | 300 | 470 | 1184 | 4271806300 | 197,44 | 1 |
| 2 | 300 | 300 | 470 | 1490 | 4271806303 | 236,99 | 1 |

(000C)

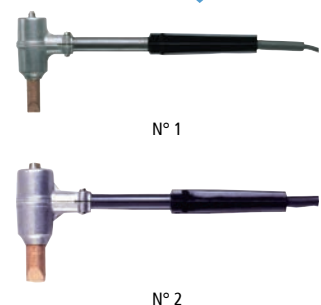

Panne pour fer à souder à tête de marteau (sans plomb)

- N° 1 –202 MZ, pour ERSA n° 200 MZ –nickelée
- N° 2 –302 MZ, pour ERSA n° 300 MZ –nickelée
- N° 3 –552 MZ, pour ERSA n° 550 MZ –nickelée

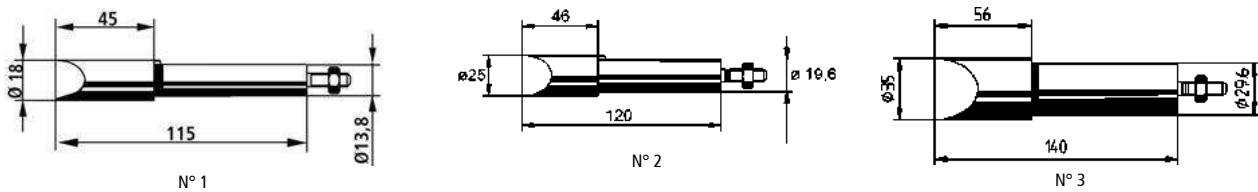
| N° | Réf. | Prix €/pièce | Q min. cde pièce |
|----|------------|-----------------|------------------------|
| 1 | 4271806321 | 52,85 | 1 |
| 2 | 4271806324 | 81,08 | 1 |
| 3 | 4271806327 | 128,99 | 1 |

(000C)

Pistolet à souder Multi-Sprint 960 ED

- Modèle extrêmement léger, sans transformateur, à panne permanente nickelée LF-ERSADUR 3,2 mm en forme de burin
- La panne à chauffage intérieur en combinaison avec les éléments de chauffage PTC apporte un excellent rendement pour une consommation d'énergie minimale
- Grâce au temps de chauffage et de refroidissement très court, le pistolet est parfaitement adapté au soudage rapide individuel, par ex. pour les travaux en SAV et la réparation
- Grâce au grand choix de pannes de la gamme 832/842, il est possible de réaliser de nombreuses applications avec cet appareil



Données techniques :

| | |
|-----------------------------|-------------|
| Tension de raccordement : | 230 V |
| Puissance : | 75 W |
| Puissance de préchauffage : | 150 W |
| Temps de préchauffage : | 15 sec. |
| Température de la panne : | max. 450 °C |
| Poids : | 230 g |

Livraison : avec panne 832 EDLF.

| Réf. | Prix €/pièce | Q min. cde pièce |
|------------|-----------------|------------------------|
| 4271806350 | 67,60 | 1 |

(000C)

Poste à souder ANALOG 60

- Station de brasage électronique à réglage continu avec panne permanente LF-ERSADUR 2,2 mm en forme de burin
- La panne à chauffage intérieur en combinaison avec les éléments de chauffage PTC apporte un excellent rendement pour une consommation d'énergie minimale
- En outre, l'appareil dispose d'une protection contre la torsion de la panne innovante
- Le support de dépose sert également de support de panne
- Adapté notamment aux brasures de petite et de moyenne taille
- Grâce au grand choix de pannes, il est possible de réaliser de nombreuses applications avec cet appareil





Données techniques :

| | |
|-----------------------------|------------------|
| Tension primaire : | 230 V |
| Technique de régulation : | Resistronic |
| Tension secondaire : | 24 V |
| Puissance : | 60 W |
| Plage de température : | 150–450 °C |
| Fer à souder : | Basic Tool 60 |
| Puissance (350 °C) : | 60 W |
| Puissance de préchauffage : | 190 W |
| Temps de préchauffage : | 60 sec. (280 °C) |
| Poids : | 126 g |

Livraison : station électronique, fer à souder avec panne et support de dépose.

| Réf. | Prix €/pièce | Q min. cde pièce |
|------------|-----------------|------------------------|
| 4271806400 | 244,27 | 1 |

(000C)

Panne ERSADUR n° 832

- Pour poste à souder Analog 60, 80 et RDS 80 ainsi que pistolet à souder Multi-Sprint 960 ED
- Les panes LF-ERSADUR ont une durée d'utilisation 3 fois supérieure aux panes ERSADUR classiques. C'est pourquoi elles sont particulièrement adaptées au processus de soudage sans plomb.

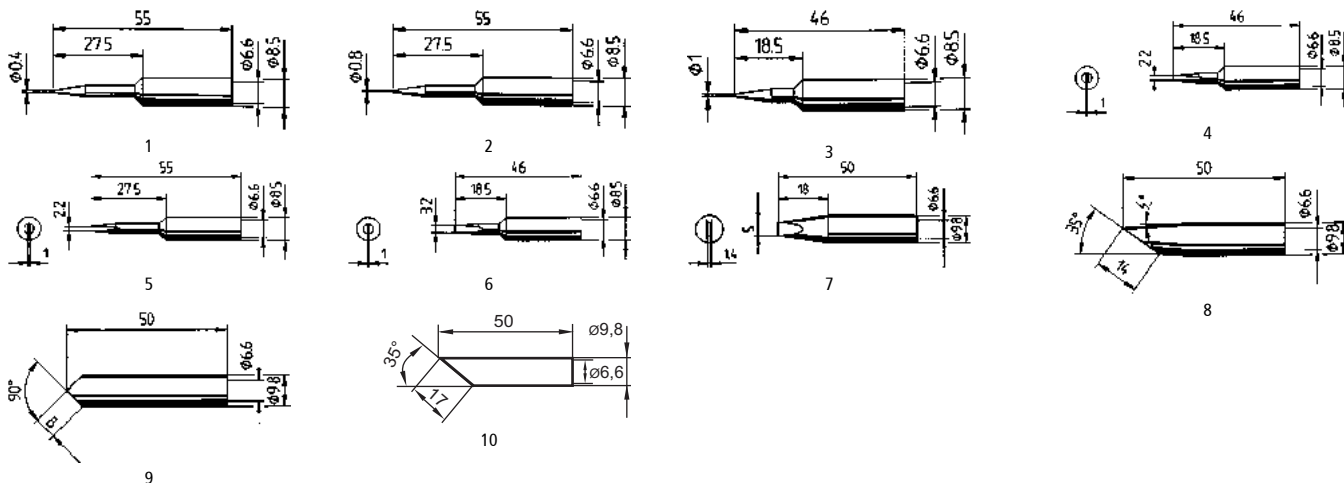

| N° | Modèle | Réf. | Prix | Q min. cde pièce |
|----|-------------------------------------|------------|-------|------------------------|
| | | | € | |
| 1 | pointe crayon, rallongée, 0,4 mm | 4271806451 | 13,09 | 1 |
| 2 | pointe crayon, rallongée, 0,8 mm | 4271806454 | 12,57 | 1 |
| 3 | pointe crayon, 1 mm | 4271806457 | 12,57 | 1 |
| 4 | en forme de burin, 2,2 mm | 4271806460 | 12,57 | 1 |
| 5 | en forme de burin, allongée, 2,2 mm | 4271806463 | 12,57 | 1 |
| 6 | en forme de burin, 3,2 mm | 4271806466 | 12,57 | 1 |
| 7 | en forme de burin, 5 mm | 4271806469 | 19,57 | 1 |
| 8 | biseautée, 35°, 14 mm | 4271806501 | 21,31 | 1 |
| 9 | biseautée sur les deux faces, 8 mm | 4271806507 | 21,31 | 1 |
| 10 | en forme de burin, 17 mm | 4271806504 | 21,31 | 1 |

(000D)

Fil à souder pour raccords de robinetterie

- DVGW GW 2 selon EN 29453, ISO 9453: 2006 S-Sn97Cu3 / TC300
- Pour le brasage sur les installations d'eau froide et d'eau chaude, sur les chauffages jusqu'à 110 °C, les conduites de fioul, dans les secteurs du froid et de la climatisation



| Diamètre du fil | Bobine | Réf. | Prix | Q min. cde pièce |
|-----------------|--------|------------|---------|------------------------|
| mm | g | | €/pièce | |
| 3 | 250 | 4271803100 | 20,35 | 1 |

(000D)



Étain à souder 97 n° 428190

- Massif
- Pour le brasage sur les installations d'eau froide et d'eau chaude, sur les chauffages jusqu'à 110 °C
- Pour le secteur alimentaire, technique de froid et de climatisation, conduites d'huile de chauffage
- DVGW GW 2 selon EN 29453, ISO 9453: 2006 S-Sn97Cu3



Livraison : sur bobine de 250 g avec 3,0 mm Ø.

| Réf. | Prix | Q min. cde pièce |
|------------|---------|------------------------|
| | €/pièce | |
| 4271806800 | 24,28 | 1 |

(000D)



Pâte pour étain à souder ROSOL 3

- DIN EN ISO 9453, DIN EN 29454-1, 3.1.1.C, avec marque de certification DVGW n° rég. DV-0101AT2247
- Taille de grain : 75 µm
- Teneur en métal : 60 %
- Température de travail : environ 260 °C (contient du chlorure de zinc, irritant)
- Pour le brasage sur les installations d'eau froide et d'eau chaude, sur les chauffages jusqu'à 110 °C, les conduites de fioul, dans les secteurs du froid et de la climatisation

| Contenu | Réf. | Prix | Q min. cde |
|---------|--------------|---------|------------|
| g | | €/pièce | pièce |
| 250 | 4271803110 ! | 20,35 | 1 |

(000D)



ROTHENBERGER

Métal d'apport ROLOT® S 94

- Sans argent, DIN EN 1044-CP203 L-CuP6
- Température de fusion 710 °C à 880 °C
- Température de travail max. 730 °C
- 93,8 % de cuivre, 6,2 % P, DVGW GW2 4.3.2
- Pour les installations de cuivre, d'eau froide et d'eau chaude et de gaz
- Avec laiton ou bronze rouge uniquement avec flux

Livraison : en carton de 1 kg.

| Longueur | Réf. | Prix | Q min. cde |
|----------|------------|---------|------------|
| mm | | €/pièce | pièce |
| 500 | 4271803120 | 33,67 | 1 |

(000D)



ROTHENBERGER

Métal d'apport 730 (cuivre-phosphore) – n° 813081

- Sans argent, DIN EN 1044-CP203 L-CuP6
- Plage de fusion 710 °C
- Température de travail 730 °C
- 93,8 % de cuivre, 6,2 % P, DVGW GW2 4.3.2
- Pour les installations de cuivre, d'eau froide, d'eau chaude et de gaz
- Avec laiton ou bronze rouge uniquement avec flux

Livraison : dans un carton de 1 kg.

| Réf. | Prix | Q min. cde |
|------------|---------|------------|
| | €/pièce | pièce |
| 4271806820 | 51,79 | 1 |

(000D)



STANNOL

Pâte de métal d'apport LP 5

- DIN EN 1045, type FH 10, homologuée DVGW n° rég. DV-0101-AT2245
- Température d'action 550 °C à 800 °C
- Pour métal d'apport avec de l'argent et des matériaux de base au choix en acier, en cuivre et en alliage de cuivre, en laiton, en fonte

Remarque : retirer les résidus liquides avec précaution.

| Contenu | Réf. | Prix | Q min. cde |
|---------|------------|---------|------------|
| g | | €/pièce | pièce |
| 160 | 4271803130 | 11,46 | 1 |

(000D)



ROTHENBERGER

Pinceau pour liquide de brasage n° 906021

- Fer blanc (soie naturelle)
- Stable et particulièrement solide
- Parfaitement adapté pour appliquer la graisse décapante, la pâte à souder, l'acide chlorhydrique, l'huile de perçage et de meulage, l'eau savonneuse etc.
- Modèle droit

| Réf. | Prix €/pièce | Q min. cde pièce |
|------------|-----------------|------------------------|
| 4271806942 | 0,74 | 1 |

(000C)



Pinceau pour flux à souder n° 946022 SB

- Fer blanc (soie naturelle)
- Stable et particulièrement solide
- Parfaitement adapté pour appliquer la graisse décapante, la pâte à souder, l'acide chlorhydrique, l'huile de perçage et de meulage, l'eau savonneuse etc.
- Forme droite

Livraison : 10 pièces sur carte libre-service.

| Réf. | Prix €/pack | Q min. cde pack |
|------------|----------------|-----------------------|
| 4271806944 | 9,90 | 1 |

(000D)



Poignées RHÖNA 2001

Poignée en aluminium avec valves monobloc interchangeables (juxtaposées).

| Modèle | Raccords | Réf. | Prix €/pièce | Q min. cde pièce |
|----------------------|---------------|------------|-----------------|------------------------|
| Poignée en aluminium | 3/8" LH + 1/4 | 4271811210 | 181,46 | 1 |

(000D)



Manodétendeur de bouteille, un niveau

- Fabriqué au sein de l'UE, selon la norme ISO 2503 (manomètre selon ISO 5171)
- Avec vanne d'arrêt
- Soupape de sécurité sur le détendeur à oxygène
- Corps en laiton forgé
- Haute précision

Modèle oxygène :

- Chauffage, découpe, soudure et brasage autogène
- Débit suffisant pour découper de l'acier jusqu'à 300 mm

Modèle acétylène :

- Chauffage, découpe, soudure et brasage autogène
- Débit suffisant pour découper de l'acier jusqu'à 300 mm
- Pré-pression max. 25 bars

Modèle Argon/CO₂ :

- Réglage continu avec une haute précision

Remarque : l'aspect du produit peut varier.

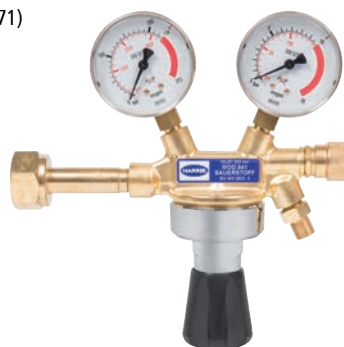

Modèle : oxygène



Modèle : argon/CO₂



Modèle : acétylène

| Modèle | Plage de réglage | Réf. | Prix €/pièce | Q min. cde pièce |
|-----------------------|------------------|------------|-----------------|------------------------|
| | l/min | | | |
| Oxygène | 0–10 | 4271812050 | 118,65 | 1 |
| Argon/CO ₂ | 0–30 | 4271812056 | 118,65 | 1 |
| Acétylène | 0–1,5 | 4271812053 | 118,65 | 1 |

(000G)

Couvercle protecteur de manomètre

- Protection sûre pour les manomètres avec une manipulation facile
- Selon DIN, pour manomètre avec 63 mm Ø

Remarque : la couleur du capuchon de protection « Brenngas » (gaz de combustion) peut varier.

| Modèle | Coloris | Réf. | Prix €/pièce | Q min. cde pièce |
|-----------------------|-------------|------------|-----------------|------------------------|
| Oxygène | bleu | 4271812150 | 2,12 | 1 |
| Gaz de combustion | rouge/jaune | 4271812153 | 2,12 | 1 |
| Autres gaz techniques | gris | 4271812156 | 2,12 | 1 |

(000F)



Tuyaux de soudage (double) autogène

- Tuyau d'acétylène (9 x 3,5 mm) et tuyau d'oxygène (6 x 5 mm), des deux côtés avec une douille et un écrou-raccord G 1/4" R ou G 3/8" L

Tuyaux de soudage autogène (AG) : Tuyaux avec raccord de tuyau souple

Tuyaux de soudage autogène double (AZG) : Tuyaux vulcanisés



| Type | Longueur du tuyau m | Réf. | Prix €/pièce | Q min. cde pièce |
|------|------------------------|------------|-----------------|------------------------|
| AG | 5 | 4271812281 | 66,33 | 1 |
| AG | 10 | 4271812284 | 115,69 | 1 |
| AG | 15 | 4271812287 | 161,94 | 1 |
| AG | 20 | 4271812289 | 199,09 | 1 |
| AZG | 5 | 4271812230 | 73,96 | 1 |
| AZG | 10 | 4271812233 | 120,12 | 1 |
| AZG | 15 | 4271812236 | 157,57 | 1 |
| AZG | 20 | 4271812239 | 197,34 | 1 |

(000G)

Soupape de dérivation double

- En laiton, selon la norme DIN 8542

| Modèle | Réf. | Prix €/pièce | Q min. cde pièce |
|----------------------------|------------|-----------------|------------------------|
| Oxygène 6,35 mm/G 1/4" R | 4271812300 | 56,16 | 1 |
| Oxygène G 3/8" R | 4271812303 | 64,54 | 1 |
| Gaz de combustion G 3/8" L | 4271812306 | 56,64 | 1 |

(000G)

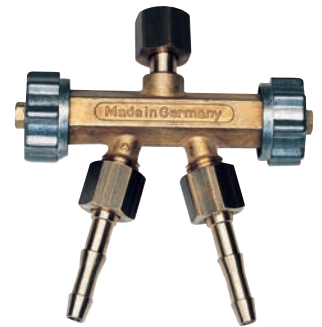

Tube de raccordement pour tuyaux

- En laiton, selon la norme DIN 8542

| Dimensions mm | Réf. | Prix €/pièce | Q min. cde pièce |
|------------------|------------|-----------------|------------------------|
| 6 x 6 | 4271812320 | 2,06 | 10 |
| 9 x 9 | 4271812323 | 3,41 | 10 |

(000F, 000G)



Embout à olive

- En laiton, selon la norme DIN 8542

| Largeur nominale DN mm | Réf. | Prix €/pièce | Q min. cde pièce |
|---------------------------|------------|-----------------|------------------------|
| 6,3 x 1/4" | 4271812350 | 1,41 | 10 |
| 6,3 x 3/8" | 4271812353 | 3,10 | 10 |
| 9,0 x 3/8" | 4271812356 | 3,41 | 10 |

(000F, 000G)



Écrou-raccord

- En laiton, selon la norme DIN 8542

| Filetage | Réf. | Prix €/pièce | Q min. cde pièce |
|----------|------------|-----------------|------------------------|
| F 1/4" R | 4271812400 | 2,27 | 10 |
| G 1/4" L | 4271812403 | 2,27 | 10 |
| F 3/8" R | 4271812406 | 2,27 | 10 |
| G 3/8" L | 4271812409 | 2,27 | 10 |

(000G)



Manchon fileté double

- En laiton
- Des deux côtés avec cône intérieur selon DIN 8542

| Filetage | Réf. | Prix €/pièce | Q min. cde pièce |
|-----------------------|------------|-----------------|------------------------|
| F 1/4" R | 4271812450 | 3,02 | 1 |
| G 3/8" L | 4271812453 | 4,40 | 1 |
| F 3/8" R sur F 1/4" R | 4271812456 | 5,14 | 10 |
| F 3/8" R sur F 3/8" L | 4271812459 | 4,75 | 10 |

(000F, 000G)



Allume-gaz et pierres à feu



Allumeur à étrier avec lime cylindrique



Allume-gaz à pistolet



Allume-gaz piézoélectrique



Pierres à feu



Allumeur à étrier avec lime plate

| Description | Type de conditionnement | Réf. | Prix € | Q min. cde |
|--|-------------------------|------------|-----------|---------------|
| Allumeur à étrier avec lime plate, pierre à feu 3 x 20 mm | pièce | 4271814100 | 7,91 | 1 |
| Allumeur à étrier avec lime cylindrique, pierre à feu 3 x 20 mm | pièce | 4271814103 | 4,95 | 1 |
| Allume-gaz à pistolet à p. d'allumage | pièce | 4271814109 | 7,67 | 1 |
| 50 pierres à feu 3 x 20 mm, pour allumeur à étrier (lime plate et à rouleau) | pack | 4271814106 | 29,35 | 1 |
| 100 pierres à feu 2,6 x 5 mm pour allume-gaz à pistolet | pièce | 4271814112 | 24,02 | 1 |

(000G)

Porte-électrodes standard

- Tube à main en plastique
- Noir
- Partie inférieure en laiton, partie supérieure en laiton
- Raccord de cosse
- Coques isolantes en plastique thermdurcissable

| Résistant à la charge jusqu'à | Réf. | Prix | Q min. cde pièce |
|-------------------------------|------------|---------|------------------|
| A | | €/pièce | |
| 200 | 4271814150 | 14,88 | 1 |
| 300 | 4271814153 | 18,49 | 1 |
| 400 | 4271814156 | 20,30 | 1 |
| 600 | 4271814159 | 24,88 | 1 |

(000G)



Douille pour câble de soudage

- Pour montage sur un câble à souder
- Disponible en 3 modèles

| Résistante à la charge jusqu'à | Section du câble | Réf. | Prix | Q min. cde pièce |
|--------------------------------|------------------|------------|---------|------------------|
| A | mm ² | | €/pièce | |
| 200 | 10-25 | 4271814400 | 4,36 | 1 |
| 400 | 35-50 | 4271814403 | 13,26 | 1 |
| 400 | 50-70 | 4271814406 | 11,40 | 1 |

(000G)

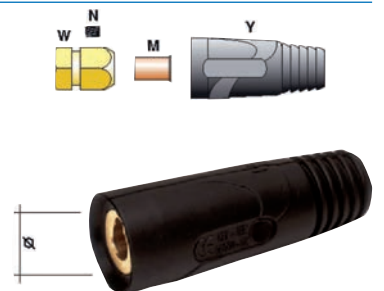

Connecteur de câble de soudage

- Pour montage sur un câble à souder
- Disponible en 4 modèles

| Charge max. | Section du câble | Taille de goujon | Réf. | Prix | Q min. cde pièce |
|-------------|------------------|------------------|------------|---------|------------------|
| A | mm ² | mm | | €/pièce | |
| 200 | 10-25 | 14 | 4271814420 | 4,91 | 1 |
| 400 | 50-70 | 21 | 4271814426 | 11,15 | 1 |

(000F, 000G)

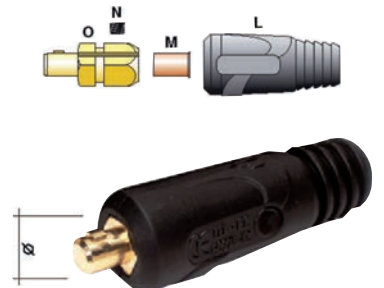

Jeu de câbles de masse, 5 m, PVC

- Câble à souder 5 m PVC
- Broche de masse et connecteur

| Capacité de charge | Section du câble | Tenon | Dimensions du connecteur | Réf. | Prix | Q min. cde pièce |
|--------------------|------------------|-------|--------------------------|------------|---------|------------------|
| A | mm ² | mm | mm ² | | €/pièce | |
| 200 | 16 | 9 | 10-25 | 4271814301 | 68,80 | 1 |
| 200 | 25 | 9 | 10-25 | 4271814302 | 92,62 | 1 |
| 200 | 25 | 13 | 35-50 | 4271814304 | 98,32 | 1 |
| 400 | 35 | 13 | 35-50 | 4271814305 | 136,27 | 1 |

Les prix peuvent être modifiés à court terme en fonction de la situation des matières premières !

(000G)



Jeu de câbles à souder, 5 m avec porte-électrodes, PVC

- Câble à souder 5 m PVC
- Porte-électrodes et connecteur

| Charge max. | Diamètre du câble | Tenon | Connecteur | Réf. | Prix | Q min. cde pièce |
|-------------|-------------------|-------|-----------------|------------|---------|------------------|
| A | mm ² | mm | mm ² | | €/pièce | |
| 200 | 10 | 9 | 10-25 | 4271814299 | 75,19 | 1 |
| 200 | 25 | 9 | 25 | 4271814308 | 102,49 | 1 |
| 200 | 35 | 13 | 35-50 | 4271814310 | 110,94 | 1 |
| 400 | 35 | 13 | 35-50 | 4271814311 | 142,97 | 1 |

(000G)



Borne de masse

- Avec bande en laiton, à 600 ampères avec treillis en cuivre

| Résistante à la charge jusqu'à | Réf. | Prix | Q min. cde pièce |
|--------------------------------|------------|---------|------------------|
| A | | €/pièce | |
| 400 | 4271814500 | 9,87 | 1 |
| 600 | 4271814503 | 10,95 | 1 |

(000G)



Borne polaire magnétique, rectangulaire

- Avec forte adhérence magnétique permanente

| Résistante à la charge jusqu'à | Surface d'adhérence | Réf. | Prix | Q min. cde pièce |
|--------------------------------|---------------------|--------------|---------|------------------|
| A | mm | | €/pièce | |
| 400 | 94 x 36 | 4271814520 ! | 34,88 | 1 |
| 600 | 133 x 25 | 4271814523 ! | 51,17 | 1 |

(000G)



Pince spéciale Original Fix

- Mise à longueur rapide et exacte du fil de soudure
- Nettoyage avec gain de temps de la buse à gaz protectrice
- Pour extraire la buse à gaz protectrice
- Pour desserrer et serrer la buse de courant

| Taille | Pour buses | Réf. | Prix | Q min. cde pièce |
|--------|------------|------------|---------|------------------|
| | mm | | €/pièce | |
| 1 | 12-15 | 4271814700 | 51,62 | 1 |
| 2 | 15-18 | 4271814703 | 51,90 | 1 |

(000G)



Marteau de soudeur

- Dans différents modèles



Acier massif



Manche en bois



VA grand

| Modèle | Réf. | Prix | Q min. cde pièce |
|----------------|------------|---------|------------------|
| | | €/pièce | |
| Acier massif | 4271814750 | 8,25 | 1 |
| Manche en bois | 4271815100 | 12,68 | 1 |
| VA grand | 4271815105 | 37,09 | 1 |

(000G)

Miroir de soudeur à main

- Miroir en acier inoxydable
- Poignée en acier chromé
- Dimensions : 80 x 70 x 1 x 470 mm
- Réglable de tous les côtés grâce aux pivots auto-serrants

| Réf. | Prix €/pièce | Q min. cde pièce |
|------------|-----------------|------------------------|
| 4271814800 | 9,37 | 1 |

(000G)



Miroir de soudeur magnétique

- Miroir en acier
- Dimensions : 80 x 70 x 1 mm

| Réf. | Prix €/pièce | Q min. cde pièce |
|--------------|-----------------|------------------------|
| 4271814810 ! | 21,58 | 1 |

(000G)



Plaque pour miroir de soudeur de rechange

- Miroir en acier inoxydable
- Dimensions : 80 x 70 x 1 mm

| Réf. | Prix €/pièce | Q min. cde pièce |
|------------|-----------------|------------------------|
| 4271814813 | 3,44 | 10 |

(000F)



MIG/MAG ERGOPLUS 15 et ERGOPLUS 25 (refroidissement au gaz)

Torches de qualité pour une utilisation dans la construction d'appareils, de véhicules, de machines et d'acier.

Avantages :

- Refroidissement optimal de la torche – durée de vie prolongée
- Système de poignée ergonomique – manipulation optimale dans toutes les positions
- Ensemble de tuyaux légers et hautement flexibles – travail sans efforts
- Construction robuste – longévité élevée

Données techniques ERGOPLUS 15 :

Refroidissement : refroidi au gaz
Sollicitation : 180 A – CO₂ ; 150 A – gaz mixte M 21 selon DIN EN 439, 60 % ED
Ø de fil : 0,6–1 mm

Données techniques ERGOPLUS 25 :

Refroidissement : refroidi au gaz
Sollicitation : 230 A – CO₂ ; 220 A – gaz mixte M 21 selon DIN EN 439, 60 % ED
Ø de fil : 0,8–1,2 mm

| Modèle | Réf. | Prix €/pièce | Q min. cde pièce |
|-------------------|------------|-----------------|------------------------|
| ERGOPLUS 15 - 3 m | 4271809010 | 85,64 | 1 |
| ERGOPLUS 15 - 4 m | 4271809013 | 92,90 | 1 |
| ERGOPLUS 25 - 3 m | 4271809016 | 129,74 | 1 |
| ERGOPLUS 25 - 4 m | 4271809019 | 134,51 | 1 |

(000E)



ERGOPLUS 15



ERGOPLUS 25

Torche de soudage MIG/MAG ERGOPLUS 24

Torche de qualité/avec paquets de tuyaux, refroidie au gaz avec joint à rotule.

Données techniques :

Sollicitation : 250 A CO₂ 220 A gaz mixte M21
Durée de fonctionnement : 60 %
Ø de fil en mm : 0,8-1,2
(selon la norme EN 60974-7, gaz mixte M21 selon DIN EN 439)

| Diamètre mm | Longueur m | Réf. | Prix €/pièce | Q min. cde pièce |
|----------------|---------------|------------|-----------------|------------------------|
| 0,8–1,2 | 3 | 4271809200 | 149,23 | 1 |
| 0,8–1,2 | 4 | 4271809205 | 160,44 | 1 |

(000G)



Torche de soudage MIG/MAG ERGOPLUS 400 et 500

Torches de qualité/paquets de tuyaux, refroidies à l'eau avec joint à rotule.

Données techniques ERGOPLUS 400 :

Sollicitation : 400 A CO₂/350 A gaz mixte M21
 Durée de fonctionnement : 100 %
 Ø de fil en mm : 1-1,6
 (selon la norme EN 60974-7, gaz mixte M21 selon DIN EN 439)

Données techniques ERGOPLUS 500 :

Sollicitation : 500 A CO₂/450 A gaz mixte M21
 Durée de fonctionnement : 100 %
 Ø de fil en mm : 1-2,4
 (selon la norme EN 60974-7, gaz mixte M21 selon DIN EN 439)



ERGOPLUS 400



ERGOPLUS 500

| Modèle | Longueur m | Réf. | Prix €/pièce | Q min. cde pièce |
|--------------|---------------|------------|-----------------|------------------------|
| ERGOPLUS 400 | 3 | 4271809310 | 257,68 | 1 |
| ERGOPLUS 400 | 4 | 4271809315 | 260,45 | 1 |
| ERGOPLUS 500 | 3 | 4271809320 | 251,32 | 1 |
| ERGOPLUS 500 | 4 | 4271809325 | 265,97 | 1 |

(000F)

Porte-buse pour ERGOPLUS 15

- Porte-buse pour ERGOPLUS 15

Livraison : sans ressort.

| Réf. | Prix €/pièce | Q min. cde pièce |
|------------|-----------------|------------------------|
| 4271809068 | 3,18 | 5 |

(000F)



Ressort pour ERGOPLUS 15

| Réf. | Prix €/pièce | Q min. cde pièce |
|------------|-----------------|------------------------|
| 4271809056 | 0,75 | 10 |

(000F)



Ressort pour ERGOPLUS 25

| Réf. | Prix €/pièce | Q min. cde pièce |
|------------|-----------------|------------------------|
| 4271809059 | 1,02 | 10 |

(000F)



Buse de courant M6 pour ERGOPLUS 15

| Diamètre mm | Réf. | Prix €/pièce | Q min. cde pièce |
|----------------|------------|-----------------|------------------------|
| 0,8 | 4271809071 | 0,95 | 10 |
| 1 | 4271809074 | 1,38 | 10 |

(000G)

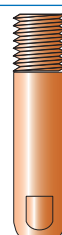

Buse de courant M6 pour torche de soudage MIG/MAG ERGOPLUS 25

| Diamètre | Réf. | Prix | Q min. cde |
|----------|------------|---------|------------|
| mm | | €/pièce | pièce |
| 0,8 | 4271809077 | 1,30 | 10 |
| 1 | 4271809080 | 1,21 | 10 |
| 1,2 | 4271809085 | 1,30 | 20 |

(000G)



Buse de courant M8 pour torche de soudage MIG/MAG ERGOPLUS 400/ 500

- Buse de courant M8 pour ERGOPLUS 400/500

| Diamètre | Réf. | Prix | Q min. cde |
|----------|------------|---------|------------|
| mm | | €/pièce | pièce |
| 0,8 | 4271809330 | 1,49 | 10 |
| 1 | 4271809335 | 1,55 | 10 |
| 1,2 | 4271809340 | 1,55 | 10 |
| 1,6 | 4271809345 | 1,49 | 10 |

(000F)



Buse de gaz pour torche de soudage MIG/MAG ERGOPLUS 25 (conique)

- Modèle conique
- Pour ERGOPLUS 25

| Diamètre | Réf. | Prix | Q min. cde |
|----------|------------|---------|------------|
| mm | | €/pièce | pièce |
| 12 | 4271809062 | 4,30 | 10 |
| 15 | 4271809065 | 6,50 | 10 |

(000G)



Buse de gaz pour torche de soudage MIG/MAG ERGOPLUS 24

- Buse de gaz pour ERGOPLUS 24
- Conique
- Largeur nominale 12,5 mm

| Diamètre | Réf. | Prix | Q min. cde |
|----------|------------|---------|------------|
| mm | | €/pièce | pièce |
| 12,5 | 4271809210 | 6,33 | 10 |

(000G)



Buse de gaz 16 mm pour torche de soudage MIG/MAG ERGOPLUS 400/ 500

- Modèle conique
- Buse de gaz 16 mm
- Pour ERGOPLUS 400/500

| Diamètre | Réf. | Prix | Q min. cde |
|----------|------------|---------|------------|
| mm | | €/pièce | pièce |
| 16 | 4271809355 | 6,20 | 10 |

(000G)

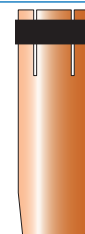

Buse longue M6 pour ERGOPLUS 25

| Réf. | Prix | Q min. cde |
|------------|---------|------------|
| | €/pièce | pièce |
| 4271809053 | 3,56 | 1 |

(000G)



Buse longue M6 x 26 mm pour torche de soudage MIG/MAG ERGOPLUS 24

- Buse longue M6 x 26 mm pour ERGOPLUS 24

| Réf. | Prix €/pièce | Q min. cde pièce |
|------------|-----------------|------------------------|
| 4271809300 | 3,39 | 1/10 |

(000G)

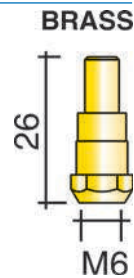

Buse longue M8 x 25 mm pour torche de soudage MIG/MAG ERGOPLUS 400/500

- Buse longue M8 x 25 mm pour ERGOPLUS 400/500

| Réf. | Prix €/pièce | Q min. cde pièce |
|------------|-----------------|------------------------|
| 4271809350 | 3,95 | 10 |

(000G)



Diffuseur de gaz pour torche de soudage MIG/MAG ERGOPLUS 24

- Diffuseur de gaz pour ERGOPLUS 24

| Réf. | Prix €/pièce | Q min. cde pièce |
|------------|-----------------|------------------------|
| 4271809305 | 1,19 | 10 |

(000G)

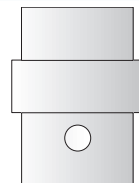

Électrode au tungstène, verte (WP)

- Cette électrode en tungstène est principalement utilisée pour le soudage à courant alternatif de l'aluminium et de ses alliages

| Diamètre | Réf. | Prix | Q min. cde |
|----------|------------|---------|------------|
| mm | | €/pièce | pièce |
| 1,6 | 4271702013 | 3,74 | 10 |
| 2 | 4271702016 | 4,90 | 10 |
| 2,4 | 4271702019 | 7,19 | 10 |
| 3,2 | 4271702025 | 11,99 | 10 |
| 4 | 4271702028 | 12,68 | 10 |

Étant donné les variations de prix des matières premières, des modifications de prix ne peuvent pas être exclues !

(000G)

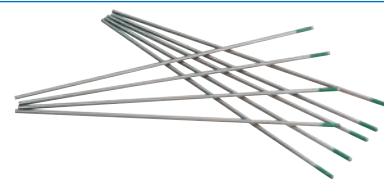

Électrode au tungstène, grise (WCe 20)

- Une alternative non irradiante à l'électrode au tungstène thorié
- Bonnes caractéristiques d'amorçage et durée d'utilisation élevée avec une bonne compatibilité environnementale
- Fonctionnement avec courant continu

| Diamètre | Réf. | Prix | Q min. cde |
|----------|------------|---------|------------|
| mm | | €/pièce | pièce |
| 1,6 | 4271706013 | 4,10 | 10 |
| 2 | 4271706016 | 5,79 | 10 |
| 2,4 | 4271706019 | 8,08 | 10 |
| 3 | 4271706022 | 11,88 | 10 |
| 3,2 | 4271706025 | 13,44 | 10 |
| 4,8 | 4271706031 | 33,50 | 5 |

Étant donné les variations de prix des matières premières, des modifications de prix ne peuvent pas être exclues !

(000G)

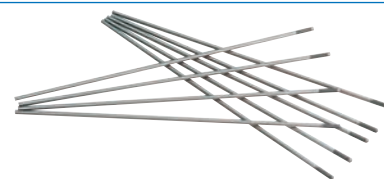

Électrode au tungstène, dorée (WLa 15)

- Électrode au tungstène lathanisé avec d'excellentes propriétés d'amorçage, une très longue durée d'utilisation et une intensité maximale admissible élevée
- Adaptée aux soudages à courant continu et alternatif

| Diamètre | Réf. | Prix | Q min. cde |
|----------|------------|---------|------------|
| mm | | €/pièce | pièce |
| 1,6 | 4271708013 | 3,61 | 10 |
| 2 | 4271708016 | 5,05 | 10 |
| 2,4 | 4271708019 | 7,95 | 10 |
| 3,2 | 4271708025 | 12,70 | 10 |
| 4 | 4271708028 | 20,97 | 10 |

Étant donné les variations de prix des matières premières, des modifications de prix ne peuvent pas être exclues !

(000G)

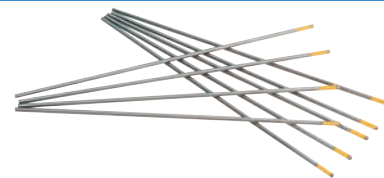

Électrode au tungstène, turquoise (WR 02)

- Avec sécurité d'amorçage fiable, faible usure, longue durée d'utilisation et qualité de l'arc électrique élevée, cette électrode en tungstène non irradiante offre une alternative au WTh 20 rouge

| Diamètre | Réf. | Prix | Q min. cde |
|----------|------------|---------|------------|
| mm | | €/pièce | pièce |
| 1,6 | 4271710013 | 3,30 | 10 |
| 2 | 4271710016 | 4,90 | 10 |
| 2,4 | 4271710019 | 7,30 | 10 |
| 3,2 | 4271710025 | 11,62 | 10 |

Étant donné les variations de prix des matières premières, des modifications de prix ne peuvent pas être exclues !

(000G)



Électrode de soudage OVERCORD

- Électrode universelle pour soudage de montage, d'atelier et de réparation
- Électrode particulièrement bien adaptée pour toutes les positions de soudage descendant
- Bonne capacité de comblement des fissures
- Convient pour les travaux de pointage
- Adaptée pour les pièces zinguées, enduites et rouillées
- Possibilité de souder avec une intensité de courant continue dans toutes les positions lors des montages
- Joints lisses, légèrement concaves avec transition sans fissure au matériau de base
- Scories partiellement auto-détachantes

Désignations normalisées :

- EN ISO 2560-A: E 38 0 RC 11
- EN 499: E 38 0 RC 11
- AWS A5.1: E6013

- Positions de soudage : PA, PB, PC, PD, PE, PF, PG (ancienne DIN 1912 w, h, s, q, ü, f)
- Matériaux : S(P)235–S(P)355, GP240, GP280



| Dimensions mm | Contenu par boîte pièce | Contenu par carton | Poids de chaque boîte kg | Réf. | Prix €/pièce | Q min. cde pièce |
|------------------|----------------------------|--------------------|-----------------------------|------------|------------------|------------------------|
| 2 x 250 | 205 | 6 boîtes pliantes | 1,6 | 4271817071 | prix sur demande | 205 |
| 2,5 x 350 | 275 | 3 boîtes pliantes | 4,5 | 4271817074 | prix sur demande | 275 |
| 3,2 x 350 | 160 | 3 boîtes pliantes | 4,5 | 4271817077 | prix sur demande | 160 |

Tous les prix peuvent être modifiés au jour le jour et/ou un TC peut être pris en compte.

(000F)

Électrode de soudage FINCORD

- Électrode universelle en baguette présentant d'excellentes propriétés de soudage
- Manipulation très aisée
- Convient pour les travaux de pointage
- Allumage et réallumage faciles
- Arc calme et stable
- Soudable en applique
- Soudures lisses et uniformes avec raccordement sans entaille sur le matériau de base

Désignations normalisées :

- EN ISO 2560-A: E 42 0 RR 12
- EN 499: E 42 0 RR 12
- AWS A5.1: E 6013

- Positions de soudage : PA, PB, PC, PD, PE, PF (ancienne DIN 1912 w, h, s, q, ü)
- Matériaux : S(P)235–S(P)355, GP240, GP280



| Dimensions mm | Contenu par boîte pièce | Contenu par carton | Poids de chaque boîte kg | Réf. | Prix €/pièce | Q min. cde pièce |
|------------------|----------------------------|--------------------|-----------------------------|------------|------------------|------------------------|
| 2 x 250 | 170 | 6 boîtes pliantes | 1,5 | 4271817091 | prix sur demande | 170 |
| 2,5 x 350 | 210 | 3 boîtes pliantes | 4,2 | 4271817097 | prix sur demande | 210 |
| 3,2 x 350 | 125 | 3 boîtes pliantes | 4,3 | 4271817100 | prix sur demande | 125 |
| 3,2 x 450 | 118 | 3 boîtes pliantes | 5,7 | 4271817103 | prix sur demande | 118 |
| 4 x 350 | 78 | 3 boîtes pliantes | 4 | 4271817106 | prix sur demande | 78 |
| 4 x 450 | 78 | 3 boîtes pliantes | 5,6 | 4271817109 | prix sur demande | 78 |
| 5 x 450 | 50 | 3 boîtes pliantes | 5,2 | 4271817114 | prix sur demande | 50 |

Tous les prix peuvent être modifiés au jour le jour et/ou un TC peut être pris en compte.

(000F)

Lunettes de protection de soudeur « Jupiter »

Caractéristiques :

- Branches réglables
- Lunettes universelles en nylon avec protection latérale
- Remplacement facile des verres par simple vis
- Ø des verres 50 mm

Applications : soudage, brasage

Homologation/norme : suivant EN 169

Coloris du verre : DIN 5

Coloris de la monture : noir



| Réf. | Prix €/pièce | Q min. cde pièce |
|------------|-----------------|------------------------|
| 4271818101 | 3,95 | 1 |

(000F)

Lunettes de soudeur « Neptun »

Caractéristiques :

- Avec ventilation indirecte
- Élastique réglable
- Empêche la pénétration de poussière, de particules, d'éclats ou de projections de liquides
- Remplacement facile des verres

Applications : soudage, brasage

Homologation/norme : suivant EN 166

Coloris du verre : teinté DIN 5

Coloris de la monture : rouge-noir



| Réf. | Prix €/pièce | Q min. cde pièce |
|------------|-----------------|------------------------|
| 4271818111 | 9,78 | 1 |

(000G)

Écran de protection avec poignée

Modèle :

- Vitre 90 x 110 mm
- Sans verres

Matériau : plastique renforcé aux fibres de verre

| Réf. | Prix €/pièce | Q min. cde pièce |
|------------|-----------------|------------------------|
| 4271818220 | 25,77 | 1 |

(000G)



Masque de protection

Modèle :

- Vitre 90 x 110 mm
- Sans verres
- Avec bandeau réglable

Matériau : plastique renforcé aux fibres de verre

| Réf. | Prix €/pièce | Q min. cde pièce |
|------------|-----------------|------------------------|
| 4271818240 | 34,30 | 1 |

(000G)



Accessoires/pièces détachées pour écran de protection

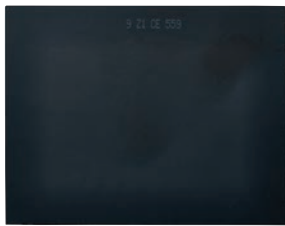

Verre de protection pour soudeur



Verre de protection pour soudeur, avec couche réfléchissante



Verre 1000 heures



Protège-verre DIN

| Description | Dimensions mm | Réf. | Prix | Q min. cde pièce |
|--|------------------|------------|---------|------------------------|
| | | | €/pièce | |
| Verre de protection pour soudeur, DIN 9 | 90 x 110 | 4271818300 | 1,90 | 10 |
| Verre de protection pour soudeur, DIN 10 | 90 x 110 | 4271818303 | 1,90 | 10 |
| Verre de protection pour soudeur, DIN 11 | 90 x 110 | 4271818306 | 1,86 | 10 |
| Verre de protection pour soudeur, DIN 9, avec couche réfléchissante | 90 x 110 | 4271818320 | 7,80 | 10 |
| Verre de protection pour soudeur, DIN 10, avec couche réfléchissante | 90 x 110 | 4271818323 | 7,80 | 10 |
| Verre de protection pour soudeur, DIN 11, avec couche réfléchissante | 90 x 110 | 4271818326 | 7,80 | 10 |
| Verre 1000 heures | 90 x 110 | 4271818360 | 1,68 | 10 |
| Protège-verre DIN, transparent | 90 x 110 | 4271818340 | 0,69 | 100 |

(000G)

Verre de protection, transparent, 40 x 110 mm

Modèle :

- Pour masques de protection bonne visibilité, transparent
- Avec marquage CE

| Réf. | Prix €/pièce | Q min. cde pièce |
|------------|-----------------|------------------------|
| 4271818343 | 0,31 | 50 |

(000F)



Casque automatique SOLAR PROTECT 2

Une technologie fiable et éprouvée, maintenant aussi avec la vision des couleurs réelles (True Color).

Le modèle SOLAR PROTECT 2 fonctionne avec une technologie de filtre LCD moderne. Une grande sécurité et une visibilité optimale en permanence sur la surface de travail sont garanties.

- Vision des couleurs réelles (True Color)
- Possibilité de réglage en continu de la sensibilité (Sensitivity) et du temps d'éclaircissement (Delay)
- Mode meulage (Grinding)
- Soudure MIG/MAG et soudure à électrodes
- Soudure TIG à partir de 40 Amp
- Réglage du degré de protection avec commande à l'extérieur
- Alimentation par cellules solaires



Données techniques :

| | |
|---|-----------------------------|
| Plage du niveau de protection (clair/foncé) | DIN 4/9-13, manuel variable |
| Temps de commutation clair-foncé, ms | 0,1 |
| Temps de commutation foncé-clair, s | 0,1-0,9 |
| Portée du champ de vision, mm | 42 x 96 |
| Format des cassettes, mm | 90 x 110 |
| Écrans, mm | 90 x 110 |
| Disques intérieurs, mm | 47 x 104 |
| Temps d'éclaircissement/Delay | en continu |
| Protection UV/IR permanente | jusqu'à DIN 15 |
| Homologations | EN 175/EN 379 |
| Poids, g | 480 |
| Évaluation | 1//1//1/2 |

| Coloris | Réf. | Prix €/pièce | Q min. cde pièce |
|----------|------------|-----------------|------------------------|
| noir mat | 4271818250 | 164,75 | 1 |

(000E)

Bandeau anti-sueur pour casques Solar (s.III.)

| Réf. | Prix €/pièce | Q min. cde pièce |
|------------|-----------------|------------------------|
| 4271818267 | 4,28 | 1 |

(000F)

Tablier de soudeur

Modèle :

- Modèle lourd
- Avec sangles en cuir pleine fleur
- Dimensions : 80 x 100 cm

Matière : croûte de cuir

| Coloris | Réf. | Prix €/pièce | Q min. cde pièce |
|---------|------------|-----------------|------------------------|
| naturel | 4271818500 | 18,66 | 1 |

(000G)



Gants de soudeur « VS 53 »

Homologation/norme : EN 388:2016, EN 12477

Modèle :

- Certification TÜV GS
- Avec manchette en croûte de cuir

Matière : cuir pleine fleur et croûte de cuir associés

Longueur : 350 mm

Coloris : gris clair



2.1.3.2.X. 4.1.2.X.4.X.



| Taille | Réf. | Prix €/paire | Q min. cde paire |
|--------|------------|-----------------|------------------------|
| 10 | 4271818511 | 5,36 | 12 |

(000G)

Gants de soudeur en croûte de cuir

Homologation/norme : EN 388, EN 407, EN 12477

Modèle :

- Gants à 5 doigts de qualité supérieure
- Avec protection du poignet
- Avec revers long en croûte de cuir

Matériau : intérieur cuir grenelé, dos de la main croûte de cuir

Longueur : 350 mm

Coloris : gris clair



2.1.4.2.X. 4.1.2.X.4.X.



| Taille | Réf. | Prix €/paire | Q min. cde paire |
|--------|------------|-----------------|------------------------|
| 10 | 4271818520 | 17,71 | 10 |

(000G)

Gants de soudeur « Argon »

Homologation/norme : suivant EN 388

Matériau : cuir nappa avec revers en croûte de cuir

Longueur : 35 cm de long



2.1.0.1.

| Taille | Réf. | Prix €/paire | Q min. cde paire |
|--------|------------|-----------------|------------------------|
| 10 | 4272121790 | 2,32 | 12 |

(000F)



EPI & ÉQUIPEMENT INDUSTRIEL

| | |
|---------------------------------------|-----------|
| ASSIS-DEBOUTS | PAGE 8/38 |
| BIDONS-RÉSERVOIR D'HUILE | PAGE 8/15 |
| CASQUES DE PROTECTION | PAGE 8/89 |
| CHAUSSURES DE SÉCURITÉ | PAGE 8/42 |
| COMBINAISONS JETABLES | PAGE 8/63 |
| CONNECTEURS/COUPLEURS | PAGE 8/4 |
| ENROULEURS DE CÂBLE | PAGE 8/3 |
| ÉTABLIS | PAGE 8/38 |
| GANTS TRICOTÉS | PAGE 8/68 |
| GRANDES POUBELLES | PAGE 8/28 |
| LAMPES DE POCHE LED | PAGE 8/5 |
| MIROIRS DE SURVEILLANCE | PAGE 8/39 |
| POMPES À GRAISSE | PAGE 8/20 |
| PREMIERS SECOURS | PAGE 8/93 |
| PROJECTEURS À MAIN LED | PAGE 8/12 |
| PULVÉRISATEURS | PAGE 8/18 |
| VÊTEMENTS CONTRE LA PLUIE ET LE FROID | PAGE 8/54 |
| VÊTEMENTS DE TRAVAIL | PAGE 8/59 |

Rallonge de câble CEE

- Rallonge courant haute tension MENNEKES
- Gaine en caoutchouc lourd, autorisée sur les chantiers et dans les exploitations agricoles
- Avec fiche CEE de haute qualité et prise CEE de haute qualité
- Contrôlée selon IEC 60309, DIN VDE 0282-4
- Convient pour l'artisanat et les chantiers

| Modèle | Longueur du câble m | Tension V | Intensité du courant A | Indice de protection | Réf. | Prix €/pièce | Q min. cde pièce |
|--------------|------------------------|--------------|---------------------------|----------------------|------------|-----------------|---------------------|
| H07RN-F5G1,5 | 10 | 400 | 16 | IP 44 | 4263008015 | 51,25 | 1 |
| H07RN-F5G2,5 | 25 | 400 | 16 | IP 44 | 4263008020 | 136,31 | 1 |
| H07RN-F5G6,0 | 10 | 400 | 32 | IP 44 | 4263008025 | 135,02 | 1 |

(000E)



as
Schwabe
TechnikProdukte

Rallonge de câble CEE

- Rallonge courant haute tension MENNEKES
- Avec fiche à changeur de phase
- Gaine en caoutchouc lourd, autorisée sur les chantiers et dans les exploitations agricoles
- Avec fiche CEE de haute qualité et prise CEE de haute qualité
- Contrôlée selon IEC 60309, DIN VDE 0282-4
- Convient pour l'artisanat et les chantiers

| Modèle | Longueur du câble m | Tension V | Intensité du courant A | Réf. | Prix €/pièce | Q min. cde pièce |
|--------------|------------------------|--------------|---------------------------|------------|-----------------|---------------------|
| H07RN-F5G2,5 | 10 | 400 | 16 | 4263008030 | 68,69 | 1 |
| H07RN-F5G2,5 | 25 | 400 | 16 | 4263008035 | 145,49 | 1 |
| H07RN-F5G2,5 | 50 | 400 | 16 | 4263008040 | 275,26 | 1 |
| H07RN-F5G4 | 10 | 400 | 32 | 4263008045 | 102,24 | 1 |
| H07RN-F5G4 | 50 | 400 | 32 | 4263008050 | 402,41 | 1 |
| H07RN-F5G6,0 | 10 | 400 | 32 | 4263008055 | 141,57 | 1 |

(000E)



as
Schwabe
TechnikProdukte

Câble de rallonge CEE

- Conduite de chantier H07BQ-F de coloris orange signalisation
- Modèle lourd
- Avec fiche CEE de haute qualité et prise CEE de haute qualité, IP 44
- Résistant à l'huile et hautement résistant à l'usure
- Contrôlé selon IEC 60309, DIN VDE 0282-10
- Câble adapté aux contraintes mécaniques extrêmes
- Convient pour l'artisanat et les chantiers

| Modèle | Longueur du câble m | Tension V | Intensité du courant A | Réf. | Prix €/pièce | Q min. cde pièce |
|--------------|------------------------|--------------|---------------------------|------------|-----------------|---------------------|
| H07BQ-F5G2,5 | 25 | 400 | 16 | 4263008060 | 182,20 | 1 |
| H07BQ-F5G4 | 10 | 400 | 32 | 4263008065 | 135,02 | 1 |
| H07BQ-F5G4 | 25 | 400 | 32 | 4263008070 | 285,75 | 1 |

(000E)



as
Schwabe
TechnikProdukte

IP44

Enrouleur de câble PVC Professional

- Corps du tambour : en plastique
- Cadre de transport : cadre en tube d'acier avec poignée ergonomique en forme d'étrier
- Prises de courant conformes au type E franco-belge
- Prise de courant triple avec protection contre les surcharges, testée selon la norme VDE
- Support de fixation pour le connecteur
- Interrupteur d'arrêt de rotation
- Système de diagnostic pour enrouleur de câble
- Utilisation : convient pour l'intérieur et l'utilisation permanente à l'extérieur

Remarque : correspond à DGVU-I 203-005, K2 et 203-006.

| Longueur du câble | Ø du tambour | Qualité de câble | Réf. | Prix | Q min. cde pièce |
|-------------------|--------------|------------------|------------|---------|------------------|
| m | mm | | | €/pièce | |
| 25 | 290 | H07RN-F 3G2,5 | 4263104095 | 114,28 | 1 |
| 40 | 290 | H07RN-F 3G2,5 | 4263104100 | 165,35 | 1 |

(000E)

HEDI
Ihr sicherer Anschluss.

IP44



Enrouleur de câble en plastique plein Generation 7 Companion

- Corps du tambour : en plastique
- Cadre de transport : en plastique avec poignée de transport multi-composants
- Prises de courant conformes au type E franco-belge
- Prise de courant triple avec protection contre les surcharges, testée selon la norme VDE
- Corps du tambour incliné de 7° pour une meilleure visibilité de l'insert de la prise, une stabilité accrue et une plus grande distance entre le corps du tambour et le sol
- Montage mural possible grâce à un alésage à l'arrière
- Guide-câble amovible
- Interrupteur d'arrêt de rotation
- Système de diagnostic pour enrouleur de câble
- Utilisation : convient pour l'intérieur et l'utilisation permanente à l'extérieur

Remarque : correspond à DGVU-I 203-005, K2 et 203-006.

| Longueur du câble | Ø du tambour | Qualité de câble | Réf. | Prix | Q min. cde pièce |
|-------------------|--------------|------------------|------------|---------|------------------|
| m | | | | €/pièce | |
| 30 | 250 | H07RN-F 3G2,5 | 4263104110 | 170,84 | 1 |

(000E)

HEDI
Ihr sicherer Anschluss.

IP44



Enrouleur de câble en plastique plein Generation 7 Champion

- Corps du tambour : en plastique
- Cadre de transport : en plastique avec poignée de transport multi-composants
- Prises de courant conformes au type E franco-belge
- Prise de courant simple avec protection contre les surcharges, testée selon la norme VDE et triple crochet de suspension
- Corps du tambour incliné de 7° pour une meilleure visibilité de l'insert de la prise, une stabilité accrue et une plus grande distance entre le corps du tambour et le sol
- Montage mural possible grâce à un alésage à l'arrière
- Guide-câble amovible
- Interrupteur d'arrêt de rotation
- Système de diagnostic pour enrouleur de câble
- Grande poignée tournante déployable
- Utilisation : convient pour l'intérieur et l'utilisation permanente à l'extérieur

Remarque : correspond à DGVU-I 203-005, K2 et 203-006.

| Longueur du câble | Ø du tambour | Qualité de câble | Réf. | Prix | Q min. cde pièce |
|-------------------|--------------|------------------|------------|---------|------------------|
| m | | | | €/pièce | |
| 40 | 290 | H07RN-F 3G2,5 | 4263104105 | 241,61 | 1 |

(000E)

HEDI
Ihr sicherer Anschluss.

IP54



Fiche CEE, SHARK

- Vis de contact : accessibles d'une direction, imperdables et ouvertes, avec fente combinée
- Montage sans outils
- Démontage : ouverture facile par déverrouillage et rotation
- Décharge de traction et étanchéité du câble par serrage du raccord à vis
- Utilisable pour tous les types de câbles usuels
- Étanchéité 100 % de l'entrée de câble
- Protection antioctave optimale



| Tension | Intensité du courant | Indice de protection | Nombre de pôles | Réf. | Prix | Q min. cde pièce |
|---------|----------------------|----------------------|-----------------|------------|---------|------------------|
| V | A | | | | €/pièce | |
| 400 | 16 | IP44 | 5 | 4263204010 | 5,72 | 1 |
| 400 | 32 | IP44 | 5 | 4263206010 | 8,38 | 1 |

(000G)

Fiche CEE

- 5 pôles
- Insertion facile et rapide du câble
- Tous les types de câbles courants : pour 63 A de Ø 14,5 mm à Ø 36 mm, pour 125 A de Ø 22,5 mm à Ø 50 mm
- Grand espace de raccordement
- Haute résistance aux chocs



| Tension | Intensité du courant | Indice de protection | Nombre de pôles | Réf. | Prix | Q min. cde pièce |
|---------|----------------------|----------------------|-----------------|------------|---------|------------------|
| V | A | | | | €/pièce | |
| 400 | 63 | IP66/67 | 5 | 4263204030 | 39,29 | 1 |
| 400 | 125 | IP66/67 | 5 | 4263204035 | 138,33 | 1 |

(000G)

Fiche femelle CEE SHARK

- Vis de contact : accessibles d'une direction, imperdables et ouvertes, avec fente combinée
- Montage sans outils
- Démontage : ouverture facile par déverrouillage et rotation
- Décharge de traction et étanchéité du câble par serrage du raccord à vis
- Utilisable pour tous les types de câbles usuels
- Étanchéité 100 % de l'entrée de câble
- Protection antioctave optimale



| Tension | Intensité du courant | Indice de protection | Nombre de pôles | Réf. | Prix | Q min. cde pièce |
|---------|----------------------|----------------------|-----------------|------------|---------|------------------|
| V | A | | | | €/pièce | |
| 400 | 16 | IP44 | 5 | 4263204013 | 7,91 | 1 |
| 400 | 32 | IP44 | 5 | 4263206013 | 10,17 | 1 |

(000G)

Connecteur CEE

- 5 pôles
- Faibles forces d'enfichage et de traction
- Diminution de la résistance électrique
- Autonettoyant
- Contact optimal (au moins 10 points de contact)
- Haute résistance aux chocs
- Grand espace de raccordement



| Tension | Intensité du courant | Indice de protection | Nombre de pôles | Réf. | Prix | Q min. cde pièce |
|---------|----------------------|----------------------|-----------------|------------|---------|------------------|
| V | A | | | | €/pièce | |
| 400 | 63 | IP 67 | 5 | 4263204040 | 44,26 | 1 |
| 400 | 125 | IP 67 | 5 | 4263204045 | 163,58 | 1 |

(000G)

Lampe de poche LED 130

- LED CREE intégrée
- Faisceau lumineux focalisable
- Boîtier en aluminium
- Indice de protection IP54, utilisation à l'intérieur et à l'extérieur
- Fonctionne avec 2 micro-piles AAA/LR03

Livraison : piles, dragonne et étui de ceinture inclus.

| Flux lumineux | Autonomie | Température d'utilisation | Dimensions | Réf. | Prix | Q min. cde |
|---------------|-----------|---------------------------|---------------|------------|---------|------------|
| lm | h | °C | mm | | €/pièce | pièce |
| 130 | 7 | -10 à +40 | 16 x 15 x 148 | 4263603050 | 40,80 | 1 |

(000H)

forum
Professional Solutions

IP54



Lampe de poche LED 230

- LED CREE intégrée
- Intensité lumineuse réglable sur 3 niveaux (100/50/25 %)
- Mode d'éclairage clignotant supplémentaire
- Faisceau lumineux focalisable
- Boîtier en aluminium
- Indice de protection IP54, utilisation à l'intérieur et à l'extérieur
- Fonctionne avec 3 micro-piles AAA/LR03

Livraison : piles, dragonne et étui de ceinture inclus.

| Flux lumineux | Autonomie | Température d'utilisation | Dimensions | Réf. | Prix | Q min. cde |
|---------------|-----------|---------------------------|---------------|------------|---------|------------|
| lm | h | °C | mm | | €/pièce | pièce |
| 230/115/58 | 3-15 | -10 à +40 | 37 x 28 x 134 | 4263603055 | 49,19 | 1 |

(000H)

forum
Professional Solutions

IP54



Lampe de poche LED 580

- LED CREE intégrée
- Intensité lumineuse réglable sur 3 niveaux (100/50/25 %)
- Mode d'éclairage clignotant supplémentaire
- Faisceau lumineux focalisable
- Boîtier en aluminium
- Indice de protection IP54, utilisation à l'intérieur et à l'extérieur
- Fonctionne avec 3 piles Baby C/LR14

Livraison : avec piles.

| Flux lumineux | Autonomie | Température d'utilisation | Dimensions | Réf. | Prix | Q min. cde |
|---------------|-----------|---------------------------|---------------|------------|---------|------------|
| lm | h | °C | mm | | €/pièce | pièce |
| 580 | 3 | -10 à +40 | 31 x 44 x 225 | 4263603045 | 44,19 | 1 |

(000E)

forum
Professional Solutions

IP54



Lampe stylo LED rechargeable

- Lumière principale/ponctuelle LED CMS fixe
- Boîtier en plastique ABS caoutchouté avec clip magnétique
- Indice de protection IP20, utilisation à l'intérieur
- Fonctionne avec une batterie Li-Ion 3,7 V/750 mAh fixe
- Rechargeable via USB

forum
Professional Solutions

IP20



Livraison : avec câble de recharge USB.

| Flux lumineux en lumière principale lm | Flux lumineux en lumière ponctuelle lm | Température de couleur K | Autonomie h | Température d'utilisation °C | Dimensions mm | Réf. | Prix €/pièce | Q min. cde pièce |
|---|---|-----------------------------|----------------|---------------------------------|------------------|--------------|-----------------|---------------------|
| 120 | 80 | 6500 | 3,5-4,5 | -10 à +40 | 26 x 22 x 170 | 4263603025 ! | 20,56 | 1 |

(000E)



Système enfichable de baladeuses LED rechargeables

- LED COB intégrée
- Intensité lumineuse réglable sur 2 niveaux (100/80 %)
- Boîtier en aluminium avec base magnétique
- Utilisation polyvalente grâce à deux embouts interchangeables : lampe de poche ou lampe d'inspection
- Indice de protection IP54, utilisation à l'intérieur et à l'extérieur
- Fonctionne avec une batterie Li-Ion 18650 3,7/2200 mAh interchangeable
- Rechargeable via USB

IP54



Livraison : avec batterie et câble de recharge USB.

| Flux lumineux lm | Autonomie h | Température d'utilisation °C | Dimensions mm | Réf. | Prix €/pièce | Q min. cde pièce |
|---------------------|----------------|---------------------------------|------------------|--------------|-----------------|---------------------|
| 350/280 | 4,2-5,5 | -10 à +40 | 35 x 25 x 191 | 4263603070 ! | 99,06 | 1 |

(000H)



Embout pour lampe d'inspection à LED rechargeable, ultra-mince

- Flexible
- Lumière principale 50/100 %
- Permet d'inspecter des endroits difficiles d'accès et étroits

forum
Professional Solutions

| Flux lumineux lm | Réf. | Prix €/pièce | Q min. cde pièce |
|---------------------|------------|-----------------|---------------------|
| 3 | 4263603076 | 17,71 | 1 |

(000H)



Embout pour lampe d'inspection à LED rechargeable, avec focalisation et aimant

- Flexible, avec aimant sur la tête lumineuse
- Lumière principale 50/100 %
- Fonction de focalisation pour une lumière focalisée

forum
Professional Solutions

| Flux lumineux lm | Réf. | Prix €/pièce | Q min. cde pièce |
|---------------------|------------|-----------------|---------------------|
| 200 | 4263603073 | 23,03 | 1 |

(000H)



Lampe de travail pliable LED rechargeable

- Lumière principale LED COB intégrée
- Lumière ponctuelle LED SMD intégrée
- Intensité lumineuse réglable en continu (100–10 %)
- Boîtier en plastique ABS caoutchouté
- Base magnétique et crochet pliant pour fixation
- Tête pivotante en continu
- Indice de protection IP54, utilisation à l'intérieur et à l'extérieur
- Fonctionne avec une batterie Li-Ion 3,7 V/2600 mAh fixe
- Rechargeable via USB, 5 V/1 A

Livraison : câble USB et adaptateur de prise inclus.

| | | |
|-------------------------------------|-------|---------------------|
| Flux lumineux en lumière principale | lm | 700–70 |
| Flux lumineux en lumière ponctuelle | lm | 120 |
| Température de couleur | K | 6500 |
| Autonomie | h | 2–16 |
| Flux lumineux | lm | 700–70+ 120 |
| Dimensions | mm | 397 (221) x 67 x 46 |
| Réf. | | 4263603065 |
| Prix €/pièce | | 53,53 |
| Q min. cde | pièce | 1 |

(000E)

forum
Professional Solutions

IP54



Lampe de travail LED rechargeable

- LED SMD intégrée
- Intensité lumineuse réglable sur 2 niveaux (100/35 %)
- Boîtier en plastique ABS caoutchouté
- La tête de la lampe peut être inclinée de 345° sur 13 positions d'arrêt
- Base magnétique, crochet pliant et clip de fixation
- Indice de protection IP20, utilisation à l'intérieur
- Fonctionne avec une batterie Li-Ion 3,7 V/1500 mAh fixe
- Rechargeable via USB, 5 V/1 A

Livraison : avec câble USB.

| | | |
|---------------------------|-------|---------------|
| Flux lumineux | lm | 300/110 |
| Température de couleur | K | 6500 |
| Autonomie | h | 3–8 |
| Température d'utilisation | °C | -10 à +40 |
| Dimensions | mm | 160 x 60 x 37 |
| Réf. | | 4263603150 |
| Prix €/pièce | | 27,59 |
| Q min. cde | pièce | 1 |

(000E)

forum
Professional Solutions

IP20



Lampe de travail LED rechargeable

- Lumière principale LED COB intégrée
- Lumière ponctuelle LED SMD intégrée
- Intensité lumineuse réglable sur 2 niveaux (100/30 %)
- Boîtier en plastique ABS caoutchouté avec pied pivotant à 180°
- Base magnétique, aimant au dos et crochet pliant pour fixation
- Indice de protection IP54, utilisation à l'intérieur et à l'extérieur
- Fonctionne avec une batterie Li-Ion 3,7 V/2600 mAh fixe
- Rechargeable via USB, 5 V/1 A

forum
Professional Solutions

IP54

U



Livraison : comprend une station de recharge (118 x 84 x 76 mm), un câble USB et un adaptateur de prise.

| | | |
|-------------------------------------|-------|---------------|
| Flux lumineux en lumière principale | lm | 600/200 |
| Flux lumineux en lumière ponctuelle | lm | 120 |
| Température de couleur | K | 6500 |
| Autonomie | h | 2-10 |
| Température d'utilisation | °C | -10 à +40 |
| Dimensions | mm | 190 x 56 x 34 |
| Réf. | | 4263603160 |
| Prix €/pièce | | 51,01 |
| Q min. cde | pièce | 1 |

(000E)

Lampe portative à LED rechargeable avec powerbank

- LED SMD intégrée
- Intensité lumineuse réglable en continu (100-1 %)
- Boîtier en plastique ABS avec tête en aluminium
- La tête de la lampe peut pivoter sur 180°
- Éclairage périphérique non éblouissant
- Base magnétique et crochet pliant dans le pied pour fixation
- Fonction powerbank
- Indice de protection IP54, utilisation à l'intérieur et à l'extérieur
- Fonctionne avec une batterie Li-Ion 3,7 V/5200 mAh fixe
- Rechargeable via USB, 5 V/2 A

forum
Professional Solutions

IP54

U



Livraison : câble de recharge USB et adaptateur de prise inclus.

| | | |
|---------------------------|-------|--------------|
| Flux lumineux | lm | 1000-60 |
| Température de couleur | K | 6500 |
| Autonomie | h | 2-25 |
| Température d'utilisation | °C | -10 à +40 |
| Dimensions | mm | 260 x 75 |
| Réf. | | 4263603170 ! |
| Prix €/pièce | | 75,10 |
| Q min. cde | pièce | 1 |

(000E)

Lampe frontale LED, avec capteur

- LED SMD intégrée et 2 LED COB intégrées
- Modes d'éclairage normal/faible/clignotant
- Boîtier en plastique ABS
- Bandeau caoutchouté (60-90 cm)
- Capteur pour allumer et éteindre sans contact
- Indice de protection IP54, utilisation à l'intérieur et à l'extérieur
- Fonctionne avec 3 micro-piles AAA/LR03

forum
Professional Solutions

IP54



Livraison : avec piles.

| Flux lumineux | Autonomie | Température d'utilisation | Dimensions | Réf. | Prix | Q min. cde |
|---------------|-----------|---------------------------|--------------|------------|---------|------------|
| lm | h | °C | mm | | €/pièce | pièce |
| 250/88 | 15,5-45 | -10 à +40 | 66 x 46 x 38 | 4263603080 | 22,22 | 1 |

(000H)



Lampe frontale LED rechargeable, avec capteur

- LED COB intégrée
- Modes d'éclairage normal/faible/clignotant
- Boîtier en plastique ABS
- Tête de lampe inclinable à 60°
- Bandeau caoutchouté (60-90 cm)
- Capteur pour allumer et éteindre sans contact
- Indice de protection IP65, utilisation à l'intérieur et à l'extérieur
- Fonctionne avec une batterie Li-Ion 3,7 V/1500 mAh fixe
- Rechargeable via USB

forum
Professional Solutions

IP65



Livraison : avec câble de recharge USB.

| Flux lumineux | Autonomie | Température d'utilisation | Dimensions | Réf. | Prix | Q min. cde |
|---------------|-----------|---------------------------|--------------|--------------|---------|------------|
| lm | h | °C | mm | | €/pièce | pièce |
| 300/100 | 2-6 | -10 à +40 | 79 x 48 x 42 | 4263603085 ! | 37,78 | 1 |

(000E)



Projecteur de chantier LED, pliable

- SMD-LED
- Angle de rayonnement 100°
- Boîtier en aluminium moulé sous pression
- Pliable
- Pour une utilisation en intérieur et une utilisation prolongée en extérieur

forum
Professional Solutions

IP65



| Flux lumineux | Puissance | Type de câble | Longueur du câble | Réf. | Prix | Q min. cde |
|---------------|-----------|---------------|-------------------|------------|---------|------------|
| lm | W | | m | | €/pièce | pièce |
| 1600 | 20 | H05 RN-F 3G1 | 1,8 | 4263603105 | 28,64 | 1 |
| 2400 | 30 | H05 RN-F 3G1 | 1,8 | 4263603110 | 39,02 | 1 |

(000E)



Mini-projecteur LED rechargeable

- COB-LED
- Lumière principale Boost/Standard/Eco
- Boîtier en aluminium moulé par injection avec protection des bords en caoutchouc
- Particulièrement petit
- Pied pivotant en continu à 180° avec aimant intégré
- Pour une utilisation en intérieur et une utilisation prolongée en extérieur

Livraison : comprend un câble de recharge USB, un adaptateur de prise et une batterie Li-Ion 3,7 V/2600 mAh.

| Flux lumineux | Autonomie | Dimensions | Réf. | Prix | Q min. cde pièce |
|---------------|-----------|------------|------------|---------|------------------|
| lm | h | mm | | €/pièce | |
| 700/350/100 | 2/4/10 | Ø 80 x 30 | 4263603180 | 48,56 | 1 |

(000E)

forum
Professional Solutions

IP65



Projecteur de chantier LED rechargeable, avec powerbank

- COB-LED
- Lumière principale 30–100 %
- Boîtier en aluminium moulé sous pression
- Fonction Powerbank intégrée pour charger par ex. les smartphones, tablettes et autres appareils sans fil
- Petit et maniable, idéal pour les changements fréquents de lieu d'utilisation
- Pied pivotant en continu
- Pour une utilisation en intérieur et une utilisation prolongée en extérieur

Livraison : avec chargeur, câble de recharge USB et batterie Li-Ion 3,7 V/4400 mAh.

| Flux lumineux | Puissance | Autonomie | Portée | Réf. | Prix | Q min. cde pièce |
|---------------|-----------|-----------|--------|--------------|---------|------------------|
| lm | W | h | m | | €/pièce | |
| 1100 | 10 | 6 | 50 | 4263603100 ! | 65,10 | 1 |

(000H)

forum
Professional Solutions

IP54



Projecteur de chantier LED rechargeable

- COB-LED
- Lumière principale Boost/Standard/Eco
- Blanc lumière du jour (6000 K)
- Boîtier en aluminium moulé par injection avec protection des bords en caoutchouc
- Petit et maniable, idéal pour les changements fréquents de lieu d'utilisation
- Pied pivotant en continu à 180° avec alésage pour trépied
- Pour une utilisation en intérieur et une utilisation prolongée en extérieur

Livraison : fiche de recharge secteur 15 V et 3,7 V/4400 mAh incluse.

| Flux lumineux | Puissance | Autonomie | Dimensions | Réf. | Prix | Q min. cde pièce |
|---------------|-----------|-----------|----------------|--------------|---------|------------------|
| lm | W | h | mm | | €/pièce | |
| 2100/1000/500 | 20 | 2,5/5/9 | 225 x 200 x 70 | 4263603190 ! | 125,87 | 1 |

(000E)

forum
Professional Solutions

IP65



Projecteur de chantier LED rechargeable, avec powerbank

- COB-LED
- Lumière principale Boost/Standard/Eco
- Blanc lumière du jour (6000 K)
- Boîtier en aluminium moulé par injection avec protection des bords en caoutchouc
- Fonction Powerbank intégrée pour charger par ex. les smartphones, tablettes et autres appareils sans fil
- Petit et maniable, idéal pour les changements fréquents de lieu d'utilisation
- Pied pivotant en continu à 180° avec alésage pour trépied
- Pour une utilisation en intérieur et une utilisation prolongée en extérieur

Livraison : fiche de recharge secteur 15 V et 3,7 V/5200 mAh incluse.

| Flux lumineux | Puissance | Autonomie | Dimensions | Réf. | Prix | Q min. cde pièce |
|----------------|-----------|-----------|----------------|--------------|---------|------------------|
| lm | W | h | mm | | €/pièce | |
| 4300/2200/1100 | 50 | 1,5/3/6 | 265 x 240 x 60 | 4263603200 ! | 180,40 | 1 |

(000E)



forum
Professional Solutions

IP65



Projecteur LED IP65, 20 W

- Projecteur avec LED SMD originale Samsung spécialement développée
- Boîtier en aluminium coulé sous pression renforcé avec verre de sécurité remplaçable
- Support stable avec poignée en plastique ergonomique
- Vis de réglage avec grande poignée en étoile maniable
- Avec grille de protection robuste
- Plus de 90 % de consommation d'énergie en moins qu'un projecteur halogène
- Dégagement de chaleur très faible
- Durée d'utilisation de plus de 50000 h
- Classe de protection IP65 adaptée à une utilisation permanente à l'extérieur, étanche à la poussière et aux jets d'eau
- Gaine en caoutchouc 2 m H05RN-F 3G1,0 avec fiche à contacts de protection

| Flux lumineux | Puissance | Tension de secteur | Température de couleur | Réf. | Prix | Q min. cde pièce |
|---------------|-----------|--------------------|------------------------|------------|---------|------------------|
| lm | W | V | K | | €/pièce | |
| 1700 | 20 | 230 | 4000 | 4263309220 | 63,82 | 1 |

(000C)



as
Schwabe
TechnikProdukte

IP65



Projecteur LED SAMSUNG-Chip, 50 W

- Projecteur avec LED SMD originale Samsung spécialement développée
- Boîtier en aluminium coulé sous pression renforcé
- Verre de sécurité remplaçable
- Support stable avec poignée en plastique ergonomique et grille de protection
- Plus de 90 % de consommation d'énergie en moins qu'un projecteur halogène
- Dégagement de chaleur très faible
- Durée d'utilisation de plus de 50000 h
- 2 prises à contact de protection avec clapet à fermeture automatique
- Classe de protection IP44 pour une utilisation à l'intérieur et à l'extérieur
- Gaine en caoutchouc 3 m H07RN-F 3G1,5 avec fiche à contacts de protection

| Puissance | Température de couleur | Flux lumineux | Réf. | Prix | Q min. cde pièce |
|-----------|------------------------|---------------|------------|---------|------------------|
| W | K | lm | | €/pièce | |
| 50 | 4000 | 3500 | 4263309225 | 125,85 | 1 |

(000C)



as
Schwabe
TechnikProdukte

IP65



Projecteur Chip LED, 80W, avec support et grille

- Projecteur avec LED SMD originale Samsung spécialement développée
- Boîtier en aluminium coulé sous pression renforcé avec verre de sécurité remplaçable
- Support stable avec poignée en plastique ergonomique
- Avec grille de protection robuste
- Plus de 90 % de consommation d'énergie en moins qu'un projecteur halogène
- Dégagement de chaleur très faible
- Durée d'utilisation de plus de 50000 h
- 2 prises à contact de protection avec clapet à fermeture automatique
- Classe de protection IP44 pour une utilisation à l'intérieur et à l'extérieur
- Gaine en caoutchouc 3 m H07RN-F 3G1,5 avec fiche à contacts de protection

as[®]
Schwabe
TechnikProdukte

IP65



| Flux lumineux | Puissance | Température de couleur | Réf. | Prix | Q min. cde pièce |
|---------------|-----------|------------------------|------------|---------|------------------|
| lm | W | K | | €/pièce | |
| 6800 | 80 | 4000 | 4263309230 | 246,08 | 1 |

(000C)

Projecteur portatif LED Rubber LED

- LED haute performance intégrée
- Boîtier en caoutchouc naturel
- Résistant aux chocs
- Indice de protection IPX4, utilisation à l'intérieur et à l'extérieur
- Fonctionne avec 2 piles mono D/LR20 (non fournies)

VELAMP

IPX4



| Flux lumineux | Portée | Autonomie | Dimensions | Réf. | Prix | Q min. cde pièce |
|---------------|--------|-----------|-----------------|------------|---------|------------------|
| lm | m | h | mm | | €/pièce | |
| 35 | 20 | 100 | 110 x 103 x 200 | 4263701010 | 22,05 | 1 |

(000G)

Projecteur portatif à LED rechargeable Doomster Power

- LED haute performance intégrée
- Intensité lumineuse réglable sur 2 niveaux (100/50 %)
- Boîtier en plastique (polypropylène)
- Indice de protection IP44, utilisation à l'intérieur et à l'extérieur
- Fonctionne avec une batterie Li-Ion 18650 3,7 V/2000 mAh interchangeable
- Rechargeable via un chargeur secteur 220 V ou un chargeur de voiture 12 V

VELAMP

IP44



Livraison : avec sangle, chargeur secteur et chargeur de voiture.

| Flux lumineux | Température de couleur | Autonomie | Dimensions | Réf. | Prix | Q min. cde pièce |
|---------------|------------------------|-----------|-----------------|------------|---------|------------------|
| lm | K | h | mm | | €/pièce | |
| 350/175 | 6500 | 1,8-3,6 | 200 x 144 x 162 | 4263701020 | 62,94 | 1 |

(000G)

Burette pour trousse à outils

- Récipient en polyéthylène
- Résistante à l'huile, à l'essence et à l'acide
- Tube de pulvérisation en laiton avec fermeture vissable sur la pointe
- Tube de pulvérisation fixe

| Contenance | Réf. | Prix | Q min. cde |
|------------|------------|---------|------------|
| ml | | €/pièce | pièce |
| 50 | 4270302001 | 5,40 | 1 |

(000F)



Burette en plastique

- Récipient en polyéthylène
- Résistante à l'huile, à l'essence et à l'acide
- Tube de pulvérisation en laiton avec fermeture vissable sur la pointe
- Tube de pulvérisation extensible

| Contenance | Réf. | Prix | Q min. cde |
|------------|------------|---------|------------|
| ml | | €/pièce | pièce |
| 125 | 4270302005 | 4,51 | 1 |
| 250 | 4270302007 | 4,65 | 1 |
| 500 | 4270302009 | 5,18 | 1 |

(000F)



Burette à huile métallique

- Réservoir en zinc moulé sous pression
- Pompe en laiton double action
- Le léger soulèvement du levier permet un graissage goutte à goutte
- Résistante à l'huile, à l'essence et à l'acide
- La lance d'aspiration à roulement à bille et entraînement par attraction terrestre permet de vider presque entièrement le récipient

Remarque : il est impossible de graisser à l'envers.

| Contenance | Longueur du tube | Réf. | Prix | Q min. cde |
|------------|------------------|------------|---------|------------|
| ml | mm | | €/pièce | pièce |
| 200 | 135 | 4270202016 | 23,60 | 1 |
| 300 | 165 | 4270202013 | 24,54 | 1 |
| 500 | 165 | 4270202010 | 27,05 | 1 |

(000F)



Burette à huile en plastique

- Récipient en polyéthylène (HDPE)
- Pompe en laiton double action
- Le léger soulèvement du levier permet un graissage goutte à goutte
- Résistante à l'huile, à l'essence et à l'acide
- La lance d'aspiration à roulement à bille et entraînement par attraction terrestre permet de vider presque entièrement le récipient

Remarque : il est impossible de graisser à l'envers.

| Contenance | Longueur du tube | Réf. | Prix | Q min. cde |
|------------|------------------|------------|---------|------------|
| ml | mm | | €/pièce | pièce |
| 200 | 135 | 4270202056 | 13,13 | 1 |
| 300 | 165 | 4270202053 | 13,49 | 1 |
| 500 | 165 | 4270202050 | 16,04 | 1 |

(000F)



Godet mesureur avec bec verseur souple

- Fer blanc
- Tube d'écoulement flexible en métal
- Bord relevé anti-débordement pour un déversement sécurisé

Remarque : non homologué à l'étalonnage.

| Contenance | Réf. | Prix | Q min. cde pièce |
|------------|------------|---------|------------------|
| 1 | | €/pièce | |
| 1 | 4270304030 | 19,02 | 1 |
| 2 | 4270304033 | 21,16 | 1 |

(000F)



Godet mesureur avec couvercle

- Polyéthylène
- Résistant à l'huile, à l'essence et à l'acide
- Couvercle de protection et capuchon de protection sur le bec flexible
- Écoulement en forme d'entonnoir avec graduation (allemande, anglaise et américaine)
- Plage d'utilisation de -10 °C jusqu'à maximum +110 °C
- Pour usage alimentaire

| Contenance | Réf. | Prix | Q min. cde pièce |
|------------|------------|---------|------------------|
| 1 | | €/pièce | |
| 1 | 4270304070 | 10,54 | 1 |
| 2 | 4270304073 | 12,18 | 1 |
| 3 | 4270304076 | 15,79 | 1 |
| 5 | 4270304079 | 21,58 | 1 |

(000G)



Godet mesureur

- Polypropylène
- Résistant à l'huile, à l'essence et à l'acide
- Bec verseur et graduation
- Plage d'utilisation de -10 °C jusqu'à maximum +120 °C
- Pour usage alimentaire
- Avec échelle colorée en relief

| Contenance | Réf. | Prix | Q min. cde pièce |
|------------|------------|---------|------------------|
| 1 | | €/pièce | |
| 0,5 | 4270304090 | 4,62 | 1 |
| 1 | 4270304092 | 6,05 | 1 |
| 2 | 4270304094 | 11,19 | 1 |
| 3 | 4270304096 | 16,89 | 1 |
| 5 | 4270304098 | 25,10 | 1 |

(000G)



Bac multi-usage

- Polyéthylène
- Résistant à l'huile, l'essence et l'acide
- Trois poignées de transport solides
- Bord relevé anti-débordement sur le pourtour
- Bec verseur
- Rebord pour déposer les pièces sales
- Pour la vidange ou le nettoyage des pièces

| Réf. | Prix | Q min. cde pièce |
|------------|---------|------------------|
| | €/pièce | |
| 4270304120 | 6,38 | 1 |

(000F)



Bidon réservoir d'huile métal

- Fer blanc
- Avec couvercle à charnière et bouchon tube
- Anse de transport solide
- Double sertissage du fond et jointure soudée

| Contenance | Réf. | Prix | Q min. cde |
|------------|------------|---------|------------|
| l | | €/pièce | pièce |
| 3 | 4270306010 | 49,90 | 1 |
| 5 | 4270306013 | 52,60 | 1 |
| 10 | 4270306016 | 54,65 | 1 |

(000G)



Entonnoir en métal

- Tôle d'acier galvanisée
- Écoulement en polyéthylène
- Adapté uniquement aux huiles minérales
- Avec bord haut
- Tamis fin en laiton

| Ø entonnoir | Contenance | Réf. | Prix | Q min. cde |
|-------------|------------|------------|---------|------------|
| mm | l | | €/pièce | pièce |
| 160 | 1,3 | 4270308010 | 15,66 | 1 |
| 200 | 3,2 | 4270308013 | 18,12 | 1 |

(000G)



Tube d'écoulement souple

- Résistant à l'huile, à l'essence et à l'acide

| Longueur totale | Réf. | Prix | Q min. cde |
|-----------------|------------|---------|------------|
| mm | | €/pièce | pièce |
| 300 | 4270308100 | 8,47 | 1 |

(000G)



Entonnoir en plastique

- Polyéthylène (HD-PE)
- Résistant à l'huile, à l'essence et à l'acide

| Ø entonnoir | Contenance | Réf. | Prix | Q min. cde |
|-------------|------------|------------|---------|------------|
| mm | l | | €/pièce | pièce |
| 50 | 0,05 | 4270308030 | 1,12 | 1 |
| 75 | 0,09 | 4270308032 | 1,14 | 1 |
| 100 | 0,25 | 4270308034 | 1,30 | 1 |
| 120 | 0,27 | 4270308036 | 1,60 | 1 |
| 150 | 0,70 | 4270308038 | 2,48 | 1 |

(000G)



Lot d'entonnoirs en plastique

- Polyéthylène (HD-PE)
- Résistants à l'huile, à l'essence et à l'acide

Contenu : 4 entonnoirs 50 ; 75 ; 100 ; 125 mm

| Quantité | Réf. | Prix | Q min. cde |
|----------|------------|---------|------------|
| | | €/pièce | pièce |
| 4 pièces | 4270308080 | 3,95 | 1 |

(000G)



Entonnoir en plastique avec bord haut

- Polyéthylène (HD-PE)
- Résistant à l'huile, à l'essence et à l'acide
- Avec bord haut
- Tamis fin en laiton

| Ø entonnoir | Avec poignée | Contenance | Réf. | Prix | Q min. cde pièce |
|-------------|--------------|------------|------------|---------|------------------|
| mm | | l | | €/pièce | |
| 160 | Oui | 1,2 | 4270308040 | 7,17 | 1 |
| 200 | Non | 2,9 | 4270308042 | 7,04 | 1 |
| 250 | Non | 3,2 | 4270308044 | 9,16 | 1 |

(000G)



Entonnoir en plastique

- Polyéthylène (HD-PE)
- Résistant à l'huile, à l'essence et à l'acide
- Avec bord haut
- Anneau de suspension

| Ø entonnoir | Contenance | Réf. | Prix | Q min. cde pièce |
|-------------|------------|------------|---------|------------------|
| mm | l | | €/pièce | |
| 200 | 2,9 | 4270308050 | 5,34 | 1 |
| 250 | 3,2 | 4270308053 | 8,60 | 1 |

(000G)



Entonnoir en plastique Traktor

- Polyéthylène
- Résistant à l'huile, à l'essence et à l'acide
- Rectangulaire, pour des quantités importantes de liquides
- Tamis fin en laiton

| Longueur d'entonnoir | Largeur d'entonnoir | Contenance | Réf. | Prix | Q min. cde pièce |
|----------------------|---------------------|------------|------------|---------|------------------|
| mm | mm | l | | €/pièce | |
| 280 | 190 | 4,0 | 4270308056 | 19,33 | 1 |

(000G)



Entonnoir en plastique, avec tube d'écoulement souple

- Polyéthylène
- Résistant à l'huile, à l'essence et à l'acide
- Avec bord haut
- Tamis fin en laiton

| Ø entonnoir | Contenance | Réf. | Prix | Q min. cde pièce |
|-------------|------------|------------|---------|------------------|
| mm | l | | €/pièce | |
| 160 | 1,2 | 4270308070 | 7,99 | 1 |

(000G)



Entonnoir en plastique, avec écoulement coudé

- Polyéthylène
- Résistant à l'huile, à l'essence et à l'acide
- Avec bord haut
- Tamis fin en laiton

| Ø entonnoir | Contenance | Réf. | Prix | Q min. cde |
|-------------|------------|------------|---------|------------|
| mm | l | | €/pièce | pièce |
| 160 | 1,2 | 4270308090 | 15,68 | 1 |

(000G)



Tamis fin en laiton

- Pour les entonnoirs en plastique et en métal

| Ø extérieur | Réf. | Prix | Q min. cde |
|-------------|------------|---------|------------|
| mm | | €/pièce | pièce |
| 58 | 4270308103 | 1,64 | 1 |

(000G)



Pulvérisateur industriel

- Bouteille en polyéthylène
- Résistant à l'huile, l'essence et l'acide
- Buse réglable et refermable
- Pour les produits chimiques, les détergents, les solvants et les nettoyeurs

Remarque : non adapté pour l'acétone, le glycol, l'ammoniaque, les nettoyeurs de freins et les acides.

PRESSOL



| Matériau de la buse | Contenance | Réf. | Prix | Q min. cde pièce |
|---------------------|------------|------------|---------|------------------|
| | ml | | €/pièce | |
| Plastique | 750 | 4270310010 | 8,64 | 1 |
| Laiton | 750 | 4270310013 | 10,43 | 1 |

(000D)

Pulvérisateur industriel POMPAXx

- Récipient en polyéthylène
 - Résistant à l'huile
 - Soupape de sécurité
 - Buse en plastique réglable et refermable
 - Pour nettoyer et désinfecter les machines et les véhicules, pour pulvériser de l'huile de décoffrage
- Remarque :** non adapté pour l'acétone, le glycol, l'ammoniaque, les nettoyeurs pour freins et les acides.

PRESSOL



2 litres



7/10 litres

| Contenance | Réf. | Prix | Q min. cde pièce |
|------------|------------|---------|------------------|
| 1 | | €/pièce | |
| 2 | 4270310050 | 24,88 | 1 |
| 7 | 4270310053 | 81,29 | 1 |
| 10 | 4270310056 | 94,93 | 1 |

(000D)

Pulvérisateur haute pression FERROX

- Récipient en acier avec revêtement en polyester
- Peut être porté sur le côté ou sur le dos (avec une sangle rembourrée)
- Joints NBR
- Buse à cône creux 1,1 mm, laiton
- Tube pointu en laiton, 50 cm, pivotant à 360°
- Tuyau spiralé 2,5 m avec verrouillage de sécurité
- Soupape de sécurité et manomètre échangeables
- Compartiment pour pièces de rechange équipé sur l'appareil
- Support de pompe
- Support pour tube de rallonge et pointu

MESTO



| Capacité de remplissage | Capacité totale | Pression de service | Poids à vide | Réf. | Prix | Q min. cde pièce |
|-------------------------|-----------------|---------------------|--------------|------------|---------|------------------|
| l | l | bar | kg | | €/pièce | |
| 5 | 9 | 6 | 14,8 | 4270317010 | 190,91 | 1 |

(000E)

Accessoires pour pulvérisateurs haute pression

- Buse à jet plat
- Avec filtre fin

| Désignation | Angle de pulvérisation | Matériau | Réf. | Prix €/pièce | Q min. cde pièce |
|---|------------------------|----------|------------|-----------------|------------------------|
| Buse à jet plat 80-01E | 80 | Laiton | 4270317100 | 17,02 | 1 |
| Tube de pulvérisation, 50 cm, avec buse à jet plat, 1421F | – | – | 4270317110 | 26,46 | 1 |

(000G)



Pompe à graisse à levier manuel

- Corps de la presse en tube d'acier, peint
- Épaisseur de paroi 1,0 mm
- Pas de faux graissage
- Cartouche de graisse adaptée 400 g
- Remplissage avec de la graisse en vrac, cartouche de graisse ou appareil de remplissage
- Traitement de graisses y compris NLGI 3
- DIN 1283

Livraison : avec tuyau blindé 11 x 300 mm avec joint pressé et embout hydraulique.

| Contenance | Dimensions | Pression | Réf. | Prix | Q min. cde pièce |
|-----------------|------------|----------|------------|---------|------------------|
| cm ³ | mm | bar | | €/pièce | |
| 500 | 235 x 54 | 400 | 4270311015 | 23,38 | 1 |

(000F)



forum
Professional Solutions

Tuyau métallique pour pompe à graisse à levier manuel

- Raccord fileté M10 x 1a
- DIN 1283
- Pression d'éclatement 900 bars

| Longueur | Ø du tuyau | Réf. | Prix | Q min. cde pièce |
|----------|------------|------------|---------|------------------|
| mm | mm | | €/pièce | |
| 300 | 11 | 4270311050 | 6,28 | 1 |
| 500 | 11 | 4270311051 | 7,26 | 1 |

(000F)



forum
Professional Solutions

Embout hydraulique pour pompe à graisse à levier manuel

- Acier, galvanisé
- Raccord fileté M10 x 1a
- DIN 1283
- 4 mors
- Avec cote s/plat 13 mm

| Ø extérieur | Longueur | Réf. | Prix | Q min. cde pièce |
|-------------|----------|------------|---------|------------------|
| mm | mm | | €/pièce | |
| 15 | 37 | 4270311053 | 2,08 | 1 |

(000F)

forum
Professional Solutions



Embout hydraulique pour pompe à graisse à levier manuel

- Raccord fileté M10 x 1a
- DIN 1283
- Avec raccord plat

| Ø de tête | Réf. | Prix | Q min. cde pièce |
|-----------|------------|---------|------------------|
| mm | | €/pièce | |
| 16 | 4270311056 | 5,36 | 1 |
| 22 | 4270311059 | 17,47 | 1 |

(000F)

forum
Professional Solutions



Lance coudée avec bec creux pour pompe à graisse à levier manuel

- Raccord fileté M10 x 1a
- DIN 1283
- Avec bec creux
- Coudé

| Longueur | Réf. | Prix | Q min. cde |
|----------|------------|---------|------------|
| mm | | €/pièce | pièce |
| 150 | 4270311062 | 2,18 | 1 |

(000F)



Lance coudée à bec pointu pour pompe à graisse à levier manuel

- Raccord fileté M10 x 1a
- DIN 1283
- Avec bec pointu
- Coudé

| Longueur | Réf. | Prix | Q min. cde |
|----------|------------|---------|------------|
| mm | | €/pièce | pièce |
| 150 | 4270311065 | 2,00 | 1 |

(000F)



Pompe à graisse à une main n° 12 250

- Corps de la pompe en tube d'acier
- Système d'étanchéité double qui empêche le faux graissage
- Commutation sur la tête de pression à volume
- Raccord fileté M10 x 1
- Cartouche de graisse adaptée 400 g
- Actionnement de la tige par poignée en L
- Poignée peinte
- Piston 9 mm
- Remplissage avec de la graisse en vrac, cartouche de graisse ou appareil de remplissage

Livraison : avec embout de remplissage de la pompe à graisse, tube de buse droit et embout hydraulique.

| Contenance | Réf. | Prix | Q min. cde |
|------------|------------|---------|------------|
| ml | | €/pièce | pièce |
| 500 | 4270312005 | 46,05 | 1 |

(000F)



Pompe à graisse à deux mains n° 12 851

- Niveau de remplissage et types de graisse visibles
- Raccord fileté M10 x 1, avec réducteur F 1/8" I
- Cartouche de graisse adaptée 500 g
- Montage facile grâce au principe sous vide
- Remplissage avec cartouche vissable
- Poignée de qualité supérieure, ergonomique et antidérapante

Livraison : avec tuyau blindé, joint torique et embout haute précision.

| Contenance | Réf. | Prix | Q min. cde |
|------------|------------|---------|------------|
| ml | | €/pièce | pièce |
| 500 | 4270602548 | 66,92 | 1 |

(000F)

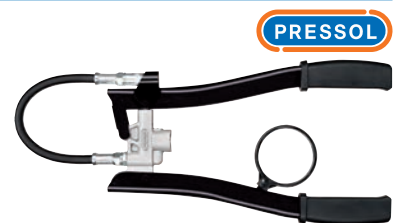

Pompe à graisse à levier manuel n° 14 203 371

- Corps de la pompe en tube d'acier, galvanisé
- Épaisseur de paroi 1,0 mm
- Pas de faux graissage
- Cartouche de graisse adaptée 400 g
- Remplissage avec de la graisse en vrac, cartouche de graisse ou appareil de remplissage
- Traitement de graisses y compris NLGI 3
- DIN 1283

Livraison : avec tuyau blindé 11 x 300 mm avec joint pressé et embout hydraulique.

| Contenance | Réf. | Prix | Q min. cde pièce |
|------------|------------|---------|------------------|
| ml | | €/pièce | |
| 500 | 4270312016 | 70,18 | 1 |

(000F)



PRESSOL

Jeu de pompes à graisse pneumatiques n° 18 072

- Corps de la pompe en tube d'acier
- Transmission de pression 50:1
- Pression d'alimentation 2 à 8 bars
- Raccord fileté M10 x 1
- Cartouche de graisse adaptée 400 g
- Actionnement de la tige par poignée en L
- Remplissage avec de la graisse en vrac, cartouche de graisse ou appareil de remplissage

Livraison : avec tuyau blindé et embout hydraulique.

Remarque : pression de service recommandée 6 bars.

| Pression de service | Pression de refoulement (max.) | Volume réservoir de graisse | Réf. | Prix | Q min. cde pièce |
|---------------------|--------------------------------|-----------------------------|------------|---------|------------------|
| bar | bar | ml | | €/pièce | |
| 2-8 | 400 | 500 | 4270312020 | 86,27 | 1 |

(000F)

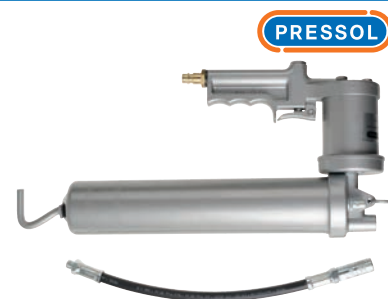

PRESSOL

Jeu de pompes à graisse pneumatiques n° 18 077, DLautomatic

- Corps de la pompe en tube d'acier
- Transmission de pression 50:1
- Pression d'alimentation 2 à 8 bars
- Raccord fileté M10 x 1 mm
- Cartouche de graisse adaptée 400 g
- Actionnement de la tige par poignée en L
- Apport continu de graisse grâce au moteur à air comprimé
- Remplissage avec de la graisse en vrac, cartouche de graisse ou appareil de remplissage

Livraison : avec tuyau blindé, tube, embout de remplissage, embout hydraulique et embout haute précision.

Remarque : pression de service recommandée 6 bars.

| Pression de service | Pression de refoulement (max.) | Volume réservoir de graisse | Réf. | Prix | Q min. cde pièce |
|---------------------|--------------------------------|-----------------------------|------------|---------|------------------|
| bar | bar | ml | | €/pièce | |
| 2-8 | 400 | 500 | 4270312025 | 117,94 | 1 |

(000E)



PRESSOL

Pompe à graisse à haute pression

- Acier, galvanisé
- Tube extractible
- Raccord fileté M10 x 1
- Adaptée aux graisses

Livraison : avec embout pointu et creux.

| Contenance | Réf. | Prix | Q min. cde |
|------------|------------|---------|------------|
| ml | | €/pièce | pièce |
| 80 | 4270312100 | 13,68 | 1 |
| 150 | 4270312103 | 16,06 | 1 |
| 300 | 4270312106 | 18,13 | 1 |

(000E)



PRESSOL

Pompe double action

- Acier, galvanisé
- Couvercle en zinc

Livraison : avec tuyau flexible transparent en PVC de 350 mm.

| Contenance | Ø du tuyau | Réf. | Prix | Q min. cde |
|------------|------------|------------|---------|------------|
| ml | mm | | €/pièce | pièce |
| 500 | 13 | 4270312113 | 26,23 | 1 |

(000E)

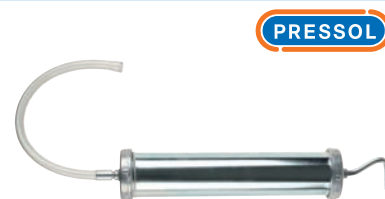

PRESSOL

Graisse multi-usages

- Cartouche de graisse pour toutes les pompes à graisse de 500 cm³
- Plage d'utilisation de -30 °C à +120 °C, paliers à lubrification permanente de -30 °C à +80 °C
- Lubrification des paliers lisses et à rouleaux avec des sollicitations élevées, résistante à l'eau, sans acide

| Contenu | Réf. | Prix | Q min. cde |
|---------|------------|---------|------------|
| ml | | €/pièce | pièce |
| 400 | 4270312150 | 4,15 | 1 |

(000D)



PRESSOL

Graisse multi-usages au graphite

- Cartouche de graisse pour toutes les pompes à graisse de 500 cm³
- Plage d'utilisation de -30 °C à +120 °C, paliers à lubrification permanente de -30 °C à +80 °C
- Avec du graphite
- Pour la lubrification des paliers lisses et à rouleaux plus grands ou des engrenages dentés et des surfaces lisses fortement sollicitées

| Contenu | Réf. | Prix | Q min. cde |
|---------|------------|---------|------------|
| ml | | €/pièce | pièce |
| 400 | 4270312153 | 4,37 | 1 |

(000D)



PRESSOL

Appareil de remplissage de graisse

- Pompe manuelle
- Pompe
- Raccord de remplissage, raccord fileté M10 x 1
- Couvercle anti-poussière
- Fixation du couvercle
- Piston suiveur à graisse
- Pour remplir les pompes à graisse à levier manuelles, à une main et pneumatiques

PRESSOL



| Convient pour seau kg | Convient pour Ø intérieur de seau mm | Convient pour seau de hauteur max. mm | Longueur du tube d'aspiration mm | Réf. | Prix €/pièce | Q min. cde pièce |
|--------------------------|---|--|-------------------------------------|------------|-----------------|---------------------|
| 5 | 180–210 | 500 | 510 | 4270314001 | 120,94 | 1 |
| 10 | 210–240 | 500 | 510 | 4270314004 | 125,30 | 1 |
| 15 | 240–270 | 500 | 510 | 4270314007 | 128,05 | 1 |
| 25 | 310–335 | 660 | 680 | 4270314010 | 167,80 | 1 |
| 50 | 335–385 | 660 | 680 | 4270314013 | 178,16 | 1 |

(000E)

Pompe manuelle HK 07

- Convient pour les huiles minérales fluides
- Avec tube d'aspiration télescopique
- Raccord à vis pour fûts : G 50,8 mm (2")

Remarque : pour pomper les huiles minérales très liquides jusqu'à SAE 50 dans des fûts verticaux de 200 l.

| Débit l/Hub | Longueur du tube d'aspiration mm | Réf. | Prix €/pièce | Q min. cde pièce |
|----------------|-------------------------------------|------------|-----------------|---------------------|
| 0,35 | extensible jusqu'à 890 | 4270315130 | 56,08 | 1 |

(000D)



Pompe électrique HORNET W 40

- Boîtier en plastique : résistant aux chocs
- Sécurité thermique
- Tuyau de soutirage : DN 19 x 4, HORN 40X, avec ressort anticoque et robinet de soutirage standard ZP 19
- Tuyau flexible d'aspiration : avec filtre
- Niveau d'aspiration avec protection siphon intégrée
- Tension d'alimentation : 230 V/50 Hz
- Longueur du tuyau : tuyau flexible d'aspiration 1,6 m, tuyau de soutirage 4,0 m
- Filetage du vissage : M64 x 4 et 50,8 mm/2

Livraison : pompe, niveau d'aspiration, 2 filetages de fûts.

Remarque : pour pomper les huiles minérales très liquides jusqu'à EL/ L dans des fûts verticaux de 200 l.



HORNET W 40 Standard

| Type | Modèle | Débit env. l/min | Tension d'alimentation | Réf. | Prix €/pièce | Q min. cde pièce |
|---------------|--------------------------------|---------------------|------------------------|------------|-----------------|---------------------|
| W 40 Standard | Fiche à contacts de protection | 38 | 230 V/50 Hz | 4270315100 | 305,66 | 1 |

(000D)

Bidon d'essence PVC

- Polyéthylène (HD-PE)
- Tube flexible d'écoulement en polypropylène (PP) robuste et résistant aux chocs
- Le tube d'écoulement est transporté dans le bidon
- Contrôlé par le TÜV avec certification UN/BAM
- Adapté pour tous types de carburant

Livraison : tube d'écoulement 175 mm x Ø 20 mm avec purge intégrée.

| Contenance | Réf. | Prix | Q min. cde |
|------------|------------|---------|------------|
| l | | €/pièce | pièce |
| 5 | 4270318205 | 11,57 | 1 |
| 10 | 4270318210 | 14,94 | 1 |
| 20 | 4270318220 | 24,05 | 1 |

(000E)



Bidon d'essence en tôle d'acier

- Acier, avec peinture intérieure résistante aux carburants
- Vert olive revêtu par poudre à l'extérieur
- Épaisseur de paroi 0,9 mm
- Contrôlé et homologué selon TÜV + GS + UN
- Répond entièrement aux exigences de la GGVS (règlement sur le transport des marchandises dangereuses)
- Selon la norme DIN 7274
- Pour le transport et le stockage de carburants, par ex. l'essence et le diesel

| Contenance | Réf. | Prix | Q min. cde |
|------------|------------|---------|------------|
| l | | €/pièce | pièce |
| 5 | 4270318055 | 23,20 | 1 |
| 10 | 4270318058 | 26,41 | 1 |
| 20 | 4270318062 | 31,30 | 1 |

(000E)



Joint plat pour bidons d'essence en tôle d'acier

| Réf. | Prix | Q min. cde |
|------------|---------|------------|
| | €/pièce | pièce |
| 4270318013 | 1,04 | 1 |

(000E)



Bec verseur pour bidons d'essence en tôle d'acier

- Résistant aux carburants
- Souple, avec tuyau d'aération et tamis

| Longueur | Réf. | Prix | Q min. cde |
|----------|------------|---------|------------|
| mm | | €/pièce | pièce |
| 380 | 4270318076 | 10,76 | 1 |

(000E)



Joint plat pour bacs verseurs

| Réf. | Prix | Q min. cde |
|------------|---------|------------|
| | €/pièce | pièce |
| 4270318080 | 1,79 | 1 |

(000I)



Cendrier mural basculant Modèle Rondo

- Récipient : en tôle d'acier, revêtu par poudre avec cendrier noir
- Avec dispositif de basculement pratique
- Pour l'intérieur et l'extérieur

| Hauteur | Ø | Volume | Coloris | Réf. | Prix | Q min. cde pièce |
|---------|-----|--------|----------|------------|---------|------------------|
| mm | mm | l | | | €/pièce | |
| 100 | 90 | 0,6 | argentan | 4271103035 | 70,29 | 1 |
| 100 | 90 | 0,6 | rouge | 4271103040 | 70,29 | 1 |
| 145 | 150 | 2,4 | argentan | 4271103030 | 83,74 | 1 |
| 145 | 150 | 2,4 | rouge | 4271103010 | 79,57 | 1 |

(000G)



rouge

argentan

Cendrier mural basculant Modèle Rondo, acier inoxydable

- Récipient : complet en acier inoxydable
- Avec dispositif de basculement pratique
- Pour l'intérieur et l'extérieur

| Hauteur | Ø | Volume | Réf. | Prix | Q min. cde pièce |
|---------|-----|--------|------------|---------|------------------|
| mm | mm | l | | €/pièce | |
| 100 | 90 | 0,6 | 4271103020 | 106,21 | 1 |
| 145 | 150 | 2,4 | 4271103015 | 137,07 | 1 |

(000G)



Cendrier sur pied Diabolo

- Matériau : tôle d'acier, revêtu par poudre
- Forme de construction : conique, composée de 2 parties de tôle d'acier de même forme
- Stable
- Partie supérieure (bol en aluminium pour réduire la quantité de sable) : remplie de sable et positionnée sur le tamis

Remarque : la braise s'éteint de manière immédiate et sûre, sans odeur désagréable. En soulevant le tamis, il est possible d'enlever les mégots aisément.

| Hauteur | Ø | Coloris | Réf. | Prix | Q min. cde pièce |
|---------|-----|----------|------------|---------|------------------|
| mm | mm | | | €/pièce | |
| 770 | 405 | argentan | 4271103100 | 230,02 | 1 |
| 770 | 405 | rouge | 4271103105 | 230,02 | 1 |
| 770 | 405 | bleu | 4271103110 | 230,02 | 1 |

(000D)



Poubelle-cendrier modèle Kuba

- Matériau : tôle d'acier, revêtu par poudre
- Cendrier : avec tamis amovible galvanisé

Remarque : bien accessible grâce aux 4 ouvertures.

| Dimensions l x P x H | Coloris | Réf. | Prix | Q min. cde pièce |
|----------------------|----------|------------|---------|------------------|
| mm | | | €/pièce | |
| 250 x 250 x 655 | argentan | 4271103150 | 236,44 | 1 |
| 250 x 250 x 655 | rouge | 4271103155 | 213,55 | 1 |
| 250 x 250 x 655 | bleu | 4271103160 | 236,44 | 1 |

(000D)



Support pour sacs poubelle avec fixation murale

- Support mural : galvanisé
- Couvrete en acier : galvanisé, avec bague de serrage (revêtement par poudre)

Livraison : avec matériel de montage et 1 sac poubelle de 120 litres.

Remarque : pour les sacs de 70 à 120 litres.



| Dimensions l x P x H | Ø d'ouverture | Réf. | Prix | Q min. cde |
|----------------------|---------------|------------|---------|------------|
| mm | mm | | €/pièce | pièce |
| 365 x 460 x 135 | 315 | 4271104010 | 128,11 | 1 |

(000E)

Support pour sacs poubelle avec fixation murale

- Support mural : galvanisé et en plus revêtu par poudre en DB703 anthracite fer micacé
- Avec bague de maintien et couvercle en plastique

Livraison : avec matériel de montage et 1 sac poubelle de 120 litres.

Remarque : pour les sacs de 70 à 120 litres.



| Dimensions l x P x H | Ø d'ouverture | Coloris du couvercle | Réf. | Prix | Q min. cde |
|----------------------|---------------|----------------------|------------|---------|------------|
| mm | mm | | | €/pièce | pièce |
| 365 x 460 x 115 | 315 | noir | 4271104015 | 121,75 | 1 |
| 365 x 460 x 115 | 315 | jaune | 4271104020 | 121,75 | 1 |

(000E)

Support pour sacs poubelle, fixe

- Support pour sacs poubelle, galvanisé
- Couvrete en acier : galvanisé avec bague de serrage (revêtement par poudre)

Livraison : avec matériel de montage et 1 sac poubelle de 120 litres.

Remarque : pour les sacs de 70 à 120 litres.

| Dimensions l x P x H | Ø d'ouverture | Réf. | Prix | Q min. cde |
|----------------------|---------------|------------|---------|------------|
| mm | mm | | €/pièce | pièce |
| 425 x 525 x 1000 | 315 | 4271104050 | 181,37 | 1 |

(000E)



Grande poubelle, 60 litres

- Matériau : fabriqué en HDPE
- Résiste à la chaleur, le gel et aux produits chimiques
- Avec stabilisation aux UV
- Fabriquée suivant DIN EN 840-1



| Coloris | Contenance | Dimensions l x P x H mm | Réf. | Prix | Q min. cde pièce |
|---------|------------|----------------------------|--------------|---------|------------------------|
| | l | | | €/pièce | |
| gris | 60 | 445 x 503 x 946 | 4271105010 x | 134,51 | 1 |

(000E)

Grande poubelle WAVE, 80 litres

- Matériau : fabriqué en HDPE
- Résiste à la chaleur, le gel et aux produits chimiques
- Avec stabilisation aux UV
- Fabriquée suivant DIN EN 840-1



| Coloris | Contenance | Dimensions l x P x H mm | Réf. | Prix | Q min. cde pièce |
|---------|------------|----------------------------|--------------|---------|------------------------|
| | l | | | €/pièce | |
| gris | 80 | 482 x 552 x 933 | 4271105015 x | 151,61 | 1 |
| vert | 80 | 482 x 552 x 933 | 4271105020 x | 150,18 | 1 |
| marron | 80 | 482 x 552 x 933 | 4271105025 x | 150,18 | 1 |
| bleu | 80 | 482 x 552 x 933 | 4271105030 x | 150,18 | 1 |
| rouge | 80 | 482 x 552 x 933 | 4271105035 x | 150,18 | 1 |
| jaune | 80 | 482 x 552 x 933 | 4271105040 x | 150,18 | 1 |

(000G)

Grande poubelle WAVE, 120 litres

- Matériau : fabriqué en HDPE
- Résiste à la chaleur, le gel et aux produits chimiques
- Avec stabilisation aux UV
- Fabriquée suivant DIN EN 840-1
- Corps renforcé pour un vidage automatique



gris

vert

marron

bleu

rouge

jaune

| Coloris | Contenance l | Dimensions l x P x H mm | Réf. | Prix | Q min. |
|---------|-----------------|----------------------------|--------------|---------|--------------|
| | | | | €/pièce | cde pièce |
| gris | 120 | 482 x 552 x 993 | 4271105045 x | 142,91 | 1 |
| vert | 120 | 482 x 552 x 993 | 4271105050 x | 144,72 | 1 |
| marron | 120 | 482 x 552 x 993 | 4271105055 x | 144,72 | 1 |
| bleu | 120 | 482 x 552 x 993 | 4271105060 x | 144,72 | 1 |
| rouge | 120 | 482 x 552 x 993 | 4271105065 x | 144,72 | 1 |
| jaune | 120 | 482 x 552 x 993 | 4271105070 x | 144,72 | 1 |

(000G)

Grande poubelle WAVE, plastique, 240 litres

- Matériau : fabriqué en HDPE
- Résiste à la chaleur, le gel et aux produits chimiques
- Corps renforcé pour un vidage automatique
- Avec stabilisation aux UV
- Fabriquée suivant DIN EN 840-1



gris

vert

marron

bleu

rouge

jaune

| Coloris | Dimensions l x P x H mm | Contenance l | Réf. | Prix | Q min. |
|---------|----------------------------|-----------------|--------------|---------|--------------|
| | | | | €/pièce | cde pièce |
| gris | 580 x 730 x 1067 | 240 | 4271105075 x | 195,87 | 1 |
| vert | 580 x 730 x 1067 | 240 | 4271105080 x | 195,87 | 1 |
| marron | 580 x 730 x 1067 | 240 | 4271105085 x | 195,87 | 1 |
| bleu | 580 x 730 x 1067 | 240 | 4271105090 x | 195,87 | 1 |
| rouge | 580 x 730 x 1067 | 240 | 4271105095 x | 195,87 | 1 |
| jaune | 580 x 730 x 1067 | 240 | 4271105100 x | 195,87 | 1 |

(000G)

Sacs poubelle, 120 litres, en vrac dans un carton (PE)

- Polyéthylène

Livraison : dans un carton.

| Contenu | Épaisseur | Coloris | Dimensions l x H | Réf. | Prix | Q min. cde pièce |
|---------|-----------|---------|------------------|------------|---------|------------------|
| l | µm | | mm | | €/pièce | |
| 120 | 79 | bleu | 700 x 1100 | 4270603100 | 1,47 | 250 |

(000G)

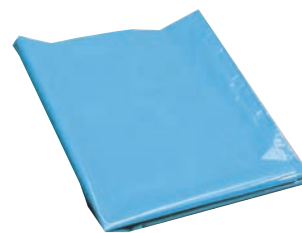

Sacs poubelle, 240 litres, en vrac

- Polyéthylène
- Pour poubelle de 240 litres

Livraison : dans un carton.

| Contenu | Épaisseur | Coloris | Dimensions l x H | Réf. | Prix | Q min. cde pièce |
|---------|-----------|-------------|------------------|------------|---------|------------------|
| l | µm | | mm | | €/pièce | |
| 240 | 85 | bleu | 650/550 x 1350 | 4270603105 | 3,61 | 50 |
| 240 | 85 | gris | 650/550 x 1350 | 4271106015 | 2,27 | 50 |
| 240 | 85 | transparent | 650/550 x 1350 | 4271106020 | 3,56 | 50 |

(000G)



Sacs poubelle, 70 litres, en rouleaux (PE)

- Polyéthylène (LD-PE)
- Marchandise en rouleaux
- Perforés, à détacher

Livraison : dans un carton.



| Contenu | Épaisseur | Coloris | Dimensions l x H | Pièces/rouleau | Réf. | Prix | Q min. cde |
|---------|-----------|-------------|------------------|----------------|------------|-----------|------------|
| l | µm | | mm | | | €/Rouleau | Rouleau |
| 70 | 35 | bleu | 575 x 1000 | 25/rouleau | 4270603405 | 12,36 | 10 |
| 70 | 35 | gris | 575 x 1000 | 25/rouleau | 4270603410 | 14,28 | 10 |
| 70 | 35 | transparent | 575 x 1000 | 25/rouleau | 4270603415 | 17,86 | 10 |
| 70 | 35 | jaune | 575 x 1000 | 25/rouleau | 4270603420 | 16,07 | 10 |

(000G)

Sacs poubelle, 120 litres, en rouleaux (PE)

- En polyéthylène (LD-PE)
- Perforés, à détacher

Livraison : dans un carton.



gris



transparent

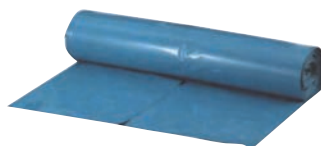

bleu



jaune

| Contenu | Épaisseur | Coloris | Dimensions l x H | Pièces/rouleau | Réf. | Prix | Q min. cde |
|---------|-----------|-------------|------------------|----------------|------------|-----------|------------|
| l | µm | | mm | | | €/Rouleau | Rouleau |
| 120 | 39 | gris | 700 x 1100 | 25/rouleau | 4270603430 | 21,25 | 10 |
| 120 | 39 | transparent | 700 x 1100 | 25/rouleau | 4270603435 | 27,32 | 10 |
| 120 | 68 | bleu | 700 x 1100 | 15/rouleau | 4270603440 | 22,01 | 10 |
| 120 | 100 | bleu | 700 x 1100 | 10/rouleau | 4271106010 | 11,36 | 10 |
| 120 | 68 | jaune | 700 x 1100 | 15/rouleau | 4270603445 | 27,48 | 10 |
| 120 | 68 | gris | 700 x 1100 | 15/rouleau | 4270603450 | 21,86 | 10 |
| 120 | 68 | transparent | 700 x 1100 | 15/rouleau | 4270603455 | 26,14 | 10 |

(000G)

Bâche de protection Tex-Trap

Caractéristiques :

- Bâche tramée HDPE/LDPE
- Revêtue sur 2 faces
- Écologique
- Étanche
- Résistante à la déchirure
- Bords renforcés avec des œillets en aluminium tous les 100 cm
- 100 % polyéthylène

Livraison : chaque bâche est emballée séparément dans un sachet PE



| Largeur | Longueur | Épaisseur | Réf. | Prix | Q min. cde pièce |
|---------|----------|------------------|------------|---------|------------------|
| m | mm | g/m ² | | €/pièce | |
| 3 | 2 | 120 | 4271106200 | 13,00 | 1 |
| 4 | 3 | 120 | 4271106205 | 26,24 | 1 |
| 5 | 4 | 120 | 4271106210 | 43,74 | 1 |
| 6 | 4 | 120 | 4271106215 | 52,49 | 1 |

(000E)

Bâche de protection Lankotex

Caractéristiques :

- Bâche tramée HDPE/LDPE Super Tarp Standard
- Revêtement double face, naturel
- Écologique
- Étanche
- Résistante à la déchirure
- Bords renforcés avec des œillets en aluminium tous les 100 cm
- Matériau : 100 % polyéthylène

Livraison : chaque bâche est emballée séparément dans un sachet PE



| Largeur | Longueur | Poids | Réf. | Prix | Q min. cde pièce |
|---------|----------|------------------|------------|---------|------------------|
| m | mm | g/m ² | | €/pièce | |
| 6 | 4 | 150 | 4271106220 | 72,40 | 1 |
| 8 | 4 | 150 | 4271106225 | 95,62 | 1 |
| 10 | 6 | 150 | 4271106230 | 182,79 | 1 |
| 10 | 8 | 150 | 4271106235 | 241,76 | 1 |

(000E)

BigBag pour matériaux en vrac

- Sans revêtement
- Ouvert en haut, fermé en bas

| Modèle | Dimensions L x l x H | Capacité de charge | Réf. | Prix | Q min. cde |
|--|----------------------|--------------------|------------|---------|------------|
| | mm | kg | | €/pièce | pièce |
| 4 anses de levage, sans tablier | 900 x 900 x 900 | 1350 | 4271106400 | 20,00 | 1 |
| 4 anses de levage, 2 anses au fond, sans tablier | 900 x 900 x 900 | 1350 | 4271106405 | 20,59 | 1 |
| 4 anses de levage, avec tablier | 900 x 900 x 1100 | 1000 | 4271106410 | 21,18 | 1 |

(000F)



4 anses de levage, sans tablier

BigBag pour l'élimination de l'amiante

- Revêtu
- En haut avec tablier, 800 mm
- 4 anses de levage, 30 cm de longueur libre

| Impression | Dimensions L x l x H | Réf. | Prix | Q min. cde |
|-------------------------|----------------------|------------|---------|------------|
| | mm | | €/pièce | pièce |
| Logo amiante (bicolore) | 900 x 900 x 1100 | 4271106415 | 21,97 | 1 |

(000F)



Film extensible, transparent

- Qualité supérieure, 3 couches de film d'emballage
- Polyéthylène, adhérence unilatérale

Remarque : veuillez demander le prix.

| Épaisseur | Ø du noyau | Largeur | Longueur env. | Réf. | Prix | Q min. cde |
|-----------|------------|---------|---------------|------------|-----------|------------|
| µm | mm | mm | m | | €/Rouleau | Rouleau |
| 20 | 50 | 500 | 300 | 4261908011 | 86,04 | 1/6 |

(000E)



Rouleau étroit de film extensible, transparent

- Pour ficeler, emballer et protéger les petites pièces individuelles
- Noyau : Ø de 38 mm

Remarque : veuillez commander le dévidoir manuel séparément.

| Épaisseur | Largeur | Longueur | Réf. | Prix | Q min. cde |
|-----------|---------|----------|------------|-----------|------------|
| µm | mm | m | | €/Rouleau | Rouleau |
| 20 | 100 | 150 | 4261908032 | 17,91 | 40 |

(000E)



Dévidoir manuel de film extensible

Remarque : pour film extensible en rouleau de 100 mm.

| Réf. | Prix | Q min. cde |
|------------|---------|------------|
| | €/pièce | pièce |
| 4261908042 | 94,84 | 1 |

(000E)



Livraison sans la décoration!

Film extensible, noir

- Qualité supérieure, 3 couches de film d'emballage
- Polyéthylène, adhérence unilatérale

Livraison : 1 carton = 6 rouleaux.

| Épaisseur | Ø du noyau | Largeur | Longueur env. | Réf. | Prix | Q min. cde |
|-----------|------------|---------|---------------|------------|-----------|------------|
| µm | mm | mm | m | | €/Rouleau | Rouleau |
| 23 | 50 | 500 | 300 | 4261909010 | 116,08 | 6 |

(000E)



Dévidoir manuel de film extensible

- Pour film extensible de 500 mm

Remarque : pour une utilisation occasionnelle.

| Réf. | Prix | Q min. cde |
|------------|---------|------------|
| | €/pièce | pièce |
| 4261909500 | 194,72 | 1 |

(000E)



Livraison sans la décoration!

Kit de cerclage polyester, 13 et 16 mm

Livraison :

Cercluse, 13–19 mm.

Boucles en métal : 13 mm (100 pièces) ou 16 mm (80 pièces).

Feuillard polyester : 13 mm (250 m) ou 16 mm (200 m).

Remarque : kit de cerclage pratique et simple pour les besoins occasionnels.

| Modèle | Réf. | Prix €/pièce | Q min. cde pièce |
|--------|------------|-----------------|------------------------|
| 13 mm | 4261902030 | 211,15 | 1 |
| 16 mm | 4261902110 | 211,15 | 1 |

(000D)



Kit de cerclage polyester, système complet

- Adapté à toutes les utilisations
- Haute résistance
- Grande élasticité
- Pas de danger de blessures
- Resserrable à tout moment
- Grandes réserves pour les chocs
- Protection exceptionnelle de la surface
- Résistance aux températures (imperméable)
- Manipulation aisée

Livraison : tendeur, dévidoir avec support, rouleau de feuillard polyester, chapes et barre d'enfilage.

| Longueur du rouleau m | Largeur du rouleau mm | Charge de rupture env. N | Nombre de chapes par UV pièce | Largeur de boucles mm | Réf. | Prix €/pièce | Q min. cde pièce |
|--------------------------|--------------------------|-----------------------------|----------------------------------|--------------------------|------------|-----------------|------------------------|
| 600 | 19 | 5500 | 1000 | 19 | 4261902016 | 436,76 | 1 |
| 850 | 16 | 4500 | 1000 | 16 | 4261902013 | 411,45 | 1 |

(000D)



Système de cerclage polyester, 16 mm, avec chariot dévidoir

Livraison :

1 tendeur

1 chariot dévidoir avec bac et 2 logements pour rouleaux de rechange

1 rouleau de feuillard polyester

1 chape

1 barre d'enfilage

Remarque : système de cerclage universel pour presque tous les besoins.

| Longueur du rouleau m | Largeur du rouleau mm | Nombre de chapes par UV pièce | Largeur de boucles mm | Réf. | Prix €/pièce | Q min. cde pièce |
|--------------------------|--------------------------|----------------------------------|--------------------------|--------------|-----------------|------------------------|
| 850 | 16 | 1000 | 16 | 4261902035 z | 748,06 | 1 |

(000D)



Feuillard polyester, collé

- Composé de fils de polyester collés de qualité supérieure
- Force de traction élevée et utilisation sûre et facile
- La bande textile est souple et s'adapte toujours à la marchandise transportée, qu'il y ait des arêtes, des courbes ou qu'elle présente des irrégularités

| Longueur du rouleau m | Largeur du rouleau mm | Charge de rupture env. N | Rouleau pour Ø de noyau mm | Réf. | Prix €/pièce | Q min. cde pièce |
|--------------------------|--------------------------|-----------------------------|-------------------------------|------------|-----------------|------------------------|
| 850 | 16 | 4500 | 76 | 4261904013 | 115,84 | 1 |
| 600 | 19 | 5500 | 76 | 4261904016 | 103,91 | 1 |

(000D)



Feuillard polyester, tissé

- La continuité conséquente du feuillard polyester collé
- Grâce à l'agencement en longueur et en diagonale des fils de polyester, il est possible d'obtenir une grande résistance
- Cela permet d'éviter que les extrémités de la bande ne s'effilochent
- Convient parfaitement pour déplacer des charges lourdes avec la sécurité nécessaire

| Longueur du rouleau m | Largeur du rouleau mm | Charge de rupture env. N | Rouleau pour Ø de noyau mm | Réf. | Prix €/Rouleau | Q min. cde Rouleau |
|--------------------------|--------------------------|--------------------------------|----------------------------------|------------|-------------------|--------------------------|
| 600 | 16 | 6000 | 76 | 4261904030 | 137,00 | 1 |
| 500 | 19 | 7250 | 76 | 4261904033 | 134,79 | 1 |

(000D)



Kit de cerclage polyester, 13 et 16 mm

Livraison :

Boucles en métal : 13 mm (100 pièces) ou 16 mm (80 pièces).

Feuillard polyester : 13 mm (250 m) ou 16 mm (200 m).

Remarque : kit de cerclage pratique et simple pour les besoins occasionnels.

| Modèle | Réf. | Prix €/pièce | Q min. cde pièce |
|--------|------------|-----------------|------------------------|
| 13 mm | 4261902100 | 79,06 | 1 |
| 16 mm | 4261902115 | 84,84 | 1 |

(000D)



Livraison
sans la
décoration!

Tendeur pour feuillard polyester

- Tendeur pour 13-19 mm

| Poids env. kg | Surface d'appui minimum mm | Réf. | Prix €/pièce | Q min. cde pièce |
|------------------|-------------------------------|------------|-----------------|------------------------|
| 1,5 | 130 | 4261902050 | 139,96 | 1 |

(000D)



Lot de chapes de cerclage pour feuillard en polyester

- Surface galvanisée
- Assure le maintien des feuillards en polyester

Remarque : accessoires pour système complet de cerclage avec feuillard polyester.

| Nombre de chapes par UV | Largeur de boucles mm | Réf. | Prix €/Carton | Q min. cde Carton |
|-------------------------|--------------------------|------------|------------------|-------------------------|
| 1000 | 16 | 4261904053 | 93,12 | 1 |
| 1000 | 19 | 4261904056 | 111,49 | 1 |

(000D)



Cutter pour cartons R-1200

- Manche plastique ergonomique
- Changement facile de lame par une vis
- Ouverture des cartons et films
- Retirer les agrafes des paquets

Livraison : avec 2 lames.

| Réf. | Prix €/pièce | Q min. cde pièce |
|------------|-----------------|------------------------|
| 4247204500 | 18,61 | 1 |

(000E)



Lame pour cutter pour cartons R-1200

Livraison : dans un distributeur.

| Longueur de lame mm | Largeur de lame mm | Épaisseur de lame mm | Contenu pièce | Réf. | Prix €/pièce | Q min. cde pièce |
|------------------------|-----------------------|-------------------------|------------------|------------|-----------------|------------------------|
| 37 | 12,5 | 0,6 | 10 | 4247204503 | 10,31 | 1 |

(000H)

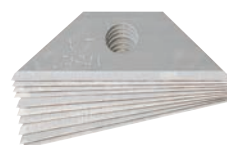

Assis-debout modèle STANDSTAR

- Assise : PU, forme ergonomique, noire
- Réglage de la hauteur : en continu avec vérin de sécurité pneumatique à gaz
- Réglage de l'inclinaison : avec un levier
- Piètement : noir, piètement solide en plastique noir avec patins

| Réglage de l'assise en hauteur mm | Largeur d'assise mm | Profondeur d'assise mm | Réf. | Prix €/pièce | Q min. cde pièce |
|--------------------------------------|------------------------|---------------------------|------------|-----------------|------------------------|
| 590-840 | 350 | 230 | 4273001010 | 216,54 | 1 |

(000D)



Siège d'atelier Modèle TEC 20, à roulettes

- Rembourrage de l'assise et du dossier : noir, mousse PU intégrale robuste, forme anatomique, facile d'entretien
- Réglage de la hauteur : en continu avec vérin de sécurité pneumatique à gaz
- Réglage du dossier : hauteur et profondeur en continu
- Piètement : solide en plastique, noir
- Avec roulettes doubles auto-freinées en charge pour sol souples

Remarque : accessoires en option moyennant un supplément (roulettes pour sols durs pour bois, parquet, carrelage et pierre, tige de 10 mm, Ø des roulettes 50 mm).

| Hauteur de siège mm | Largeur d'assise mm | Profondeur d'assise mm | Hauteur de dossier mm | Largeur de dossier mm | Poids env. kg | Réf. | Prix €/pièce | Q min. cde pièce |
|------------------------|------------------------|---------------------------|--------------------------|--------------------------|------------------|------------|-----------------|------------------------|
| 420-550 | 460 | 420 | 300 | 410 | 12 | 4273003100 | 196,46 | 1 |

(000D)



Établi, réglable en hauteur

- Construction soudée en profilé C (70 x 50 mm), avec en haut une large surface d'appui (120 mm)
- Plan de travail en hêtre massif avec deux placages croisés sur la face supérieure et inférieure
- Fixation en hêtre avec aboutage
- Face avant avec rayon, autres arêtes rompues
- Protection de la surface avec de l'huile de lin écologique
- 2 pieds d'établi réglables - l 70/120 x p 650 x h 740-1100 mm
- Couleur du châssis : RAL 7035 gris clair

Livraison : matériel de montage inclus pour la fixation sur le plateau de l'établi.

Remarque : possibilité d'ancrage au sol grâce à une plaque de base perforée.

| Dimensions L x P mm | Réglage en hauteur mm | Épaisseur de plaque mm | Réf. | Prix €/pièce | Q min. cde pièce |
|------------------------|--------------------------|---------------------------|--------------|-----------------|------------------------|
| 1500 x 700 | 790-1140 | 40 | 4270402010 x | 484,40 | 1 |
| 2000 x 700 | 790-1140 | 40 | 4270402015 x | 535,04 | 1 |

(000D)



Largeur 1500 mm



Largeur 2000 mm

RAU.

Miroir de sécurité coupole 360°

- Efficace et peu encombrant
- En acrylique résistant aux chocs
- Reflet brillant
- Adapté à la fixation sur les murs ou aux plafonds
- Domaines d'application : pour la surveillance dans les secteurs industriels, les ateliers et les entrepôts
- Homologation/norme : DIN ISO 179-1
- Certification TÜV

Remarque concernant le montage :

Le miroir peut soit être vissé directement sur le mur ou au plafond (des trous sont percés sur les bords) ou être suspendu au plafond par des chaînes (chaînes incluses).

dancop



| Diamètre | Distance d'observation env.* | Poids | Réf. | Prix | Q min. cde |
|----------|------------------------------|-------|--------------|---------|------------|
| mm | m | kg | | €/pièce | pièce |
| 600 | 16-20 | 1,4 | 4270404010 x | 146,18 | 1 |
| 800 | 21-30 | 2,5 | 4270404015 x | 223,01 | 1 |
| 900 | 30-40 | 2,7 | 4270404020 x | 242,21 | 1 |
| 1000 | 40-50 | 3,6 | 4270404025 x | 276,36 | 1 |
| 1250 | 50-60 | 5,0 | 4270404030 x | 470,54 | 1 |

* Valeurs indicatives recommandées

(000D)

Miroir de sécurité coupole 180°

- En acrylique résistant aux chocs
- Bon rendu de l'image
- Trous prépercés dans le bord du miroir pour la fixation, utilisable dans le secteur industriel (également dans l'industrie agroalimentaire), ainsi que dans les ateliers et entrepôts
- Domaines d'application : pour sécuriser les voies de circulation dans l'entreprise, notamment aux croisements
- Homologation/norme : DIN ISO 179-1
- Certification TÜV

dancop



| Ø du miroir | Distance d'observation env.* | Poids | Réf. | Prix | Q min. cde |
|-------------|------------------------------|-------|--------------|---------|------------|
| mm | m | kg | | €/pièce | pièce |
| 600 | 10-15 | 0,8 | 4270404035 | 93,90 | 1 |
| 800 | 15-20 | 1 | 4270404040 | 148,31 | 1 |
| 1000 | 25-30 | 1,8 | 4270404045 x | 212,33 | 1 |

* Valeurs indicatives recommandées

(000D)

Miroir de sécurité coupole 90°

- En acrylique résistant aux chocs
- Bon rendu de l'image
- Le miroir peut être vissé directement sur le mur ou au plafond (des trous sont percés sur les bords)
- Domaines d'application : pour sécuriser les voies de circulation qui font un coude
- Homologation/norme : DIN ISO 179-1
- Certification TÜV

dancop



| Taille du miroir | Distance d'observation env.* | Poids | Réf. | Prix | Q min. cde |
|------------------|------------------------------|-------|--------------|---------|------------|
| mm | m | kg | | €/pièce | pièce |
| 600 | 10-15 | 0,6 | 4270404050 | 57,62 | 1 |
| 800 | 15-20 | 0,8 | 4270404055 | 84,30 | 1 |
| 1000 | 25-30 | 1,0 | 4270404060 x | 101,35 | 1 |

* Valeurs indicatives recommandées

(000D)

DURABLE Key Box, avec serrure à cylindre

- Boîte à clés design de qualité supérieure en aluminium
- Serrure à cylindre avec 2 clés
- Champs inscriptibles à visibilité durable
- Avec un sachet d'échantillons des porte-clés brevetés (2 de chaque couleur : bleu et noir, 1 de chaque couleur : rouge et jaune)
- Ouverture de porte de plus de 90° pour un accès facile aux clés
- Matériel de montage inclus

| Nombre d'emplacements de clés | Dimensions H x l x P mm | Réf. | Prix | Q min. |
|-------------------------------|----------------------------|------------|---------|--------------|
| | | | €/pièce | cde pièce |
| 18 | 280 x 302 x 118 | 4270405020 | 135,95 | 1 |
| 36 | 280 x 302 x 118 | 4270405025 | 173,86 | 1 |
| 54 | 280 x 302 x 118 | 4270405030 | 205,20 | 1 |
| 72 | 400 x 302 x 118 | 4270405035 | 250,60 | 1 |

(000G)



DURABLE Key Box, avec serrure à code

- Boîte à clés en aspect moderne en aluminium
- Ouverture de porte de plus de 90° pour un accès facile aux clés
- Serrure avec code individuel et plus de 1000 possibilités de combinaison
- Champs inscriptibles à visibilité durable des clés rangées

Livraison : avec un sachet d'échantillons des porte-clés brevetés (2 de chaque couleur : bleu et noir, 1 de chaque couleur : rouge et jaune).

| Nombre d'emplacements de clés | Dimensions H x l x P mm | Réf. | Prix | Q min. |
|-------------------------------|----------------------------|------------|---------|--------------|
| | | | €/pièce | cde pièce |
| 36 | 302 x 280 x 118 | 4270405040 | 211,44 | 1 |
| 72 | 302 x 400 x 118 | 4270405045 | 302,29 | 1 |

(000G)



Boîte à clés

- Caisson en acier, peint en gris
- Serrure à cylindre de sécurité avec 2 clés

Livraison : avec porte-clés, matériel de fixation et boîtier de numérotation.

Remarque : préparé pour un montage mural (alésages au dos, livré avec matériel de montage).

| Nombre d'emplacements de clés | Dimensions H x l x P | | Poids env. kg | Réf. | Prix | Q min. cde pièce |
|-------------------------------|----------------------|------|------------------|--------|---------|------------------------|
| | mm | | | | €/pièce | |
| 20 | 200 x 165 x 60 | 0,95 | 4270405050 | 30,48 | 1 | |
| 40 | 200 x 165 x 80 | 1,15 | 4270405055 | 44,30 | 1 | |
| 90 | 300 x 245 x 80 | 2,2 | 4270405060 | 76,70 | 1 | |
| 108 | 300 x 245 x 80 | 2,35 | 4270405065 | 77,46 | 1 | |
| 140 | 370 x 285 x 80 | 3,20 | 4270405070 | 114,09 | 1 | |

(000G)



Coffre-fort pour clés

- Caisson 2 mm, porte 4 mm d'épaisseur
- Revêtu par poudre RAL 7016 gris anthracite
- Verrouillage avec deux boulons ronds en acier de 20 mm chacun
- Avec serrure électronique à clavier
- Code Pin 3 à 8 chiffres
- Barre à crochets numérotée en continu et réglable en hauteur
- Préparé pour un montage mural (alésages au dos, livré avec matériel de montage)

Remarque : les piles ne sont pas incluses (4 piles AA sont nécessaires).



| Nombre de crochets | Dimensions H x l x P | Réf. | Prix | Q min. |
|--------------------|----------------------|------------|---------|--------------|
| | mm | | €/pièce | cde pièce |
| 30 | 340 x 400 x 120 | 4270405255 | 410,01 | 1 |
| 50 | 340 x 400 x 120 | 4270405260 | 466,56 | 1 |

(000G)

Chaussures de sécurité basses, S3 SRA

Homologation/norme : EN ISO 20345, S3 SRA

Modèle :

- Languette rembourrée
- Semelle intérieure de forme ergonomique sur toute la longueur

Semelle d'usure : 2 couches, antidérapante, en PUR, antistatique, résistante aux huiles et aux acides

Matière : cuir vachette

Sécurité : coque et semelle intermédiaire en acier

Largeur : 10

Coloris : noir-gris



| Pointure | Réf. | Prix €/Paire | Q min. cde Paire |
|----------|------------|-----------------|------------------------|
| 39 | 4272120050 | 33,39 | 1 |
| 40 | 4272120053 | 33,39 | 1 |
| 41 | 4272120056 | 33,39 | 1 |
| 42 | 4272120059 | 33,39 | 1 |
| 43 | 4272120062 | 33,39 | 1 |
| 44 | 4272120065 | 33,39 | 1 |
| 45 | 4272120068 | 33,39 | 1 |
| 46 | 4272120071 | 33,39 | 1 |
| 47 | 4272120074 | 33,39 | 1 |
| 48 | 4272120077 | 33,39 | 1 |

(000E)

Chaussures de sécurité hautes à lacets, S3 SRA

Homologation/norme : EN ISO 20345, S3 SRA

Modèle :

- Languette rembourrée
- Semelle intérieure de forme ergonomique sur toute la longueur

Semelle d'usure : 2 couches, antidérapante, en PUR, antistatique, résistante aux huiles et aux acides

Matière : cuir vachette

Sécurité : coque et semelle intermédiaire en acier

Largeur : 10

Coloris : noir-gris



| Pointure | Réf. | Prix €/Paire | Q min. cde Paire |
|----------|------------|-----------------|------------------------|
| 39 | 4272120010 | 33,39 | 1 |
| 40 | 4272120013 | 33,39 | 1 |
| 41 | 4272120016 | 33,39 | 1 |
| 42 | 4272120019 | 33,39 | 1 |
| 43 | 4272120022 | 33,39 | 1 |
| 44 | 4272120025 | 33,39 | 1 |
| 45 | 4272120028 | 33,39 | 1 |
| 46 | 4272120031 | 33,39 | 1 |
| 47 | 4272120034 | 33,39 | 1 |
| 48 | 4272120037 | 33,39 | 1 |

(000E)

Chaussures de sécurité basses « Jalcatch », S1P ESD SRC

Homologation/norme : EN ISO 20345 S1P ESD SRC

Modèle :

- Doublure respirante et résistante à l'abrasion 3D-Lining

Semelle intérieure : semelle entière de forme anatomique, à respiration active et pour l'absorption des chocs PolyJal

Semelle d'usure : PU/TPU extrêmement souple et sportif

Matière : cuir nubuck souple

Sécurité : coque en plastique, semelle intérieure anti-perforation sans métal FlexTane

Largeur : 11

Coloris : noir-gris



| Pointure | Réf. | Prix €/Paire | Q min. cde Paire |
|----------|------------|-----------------|------------------------|
| 39 | 4272123170 | 109,28 | 1 |
| 40 | 4272123173 | 109,28 | 1 |
| 41 | 4272123176 | 109,28 | 1 |
| 42 | 4272123179 | 109,28 | 1 |
| 43 | 4272123182 | 109,28 | 1 |
| 44 | 4272123185 | 109,28 | 1 |
| 45 | 4272123188 | 109,28 | 1 |
| 46 | 4272123191 | 109,28 | 1 |
| 47 | 4272123194 | 109,28 | 1 |

(000D)

Chaussures de sécurité basses « Argon Blue Low 644220 », S3 SRC ESD

Homologation/norme : EN ISO 20345, S3 SRC ESD

Modèle :

- Avec coque de protection à l'avant, sans métal

Semelle intérieure : evercushion® BA

Semelle d'usure : semelle Duo-PU naturalFLEXMOTION™ avec élément iCELL, amortissement élevé, souple et antidérapante

Matière : tige en nubuck huilé, doublure fonctionnelle BreathActive

Sécurité : coque en fibres de verre, protection anti-perforation souple FAP®

Largeur : 11

Coloris : noir-bleu

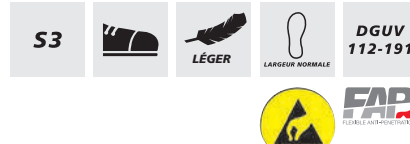

| Pointure | Réf. | Prix €/Paire | Q min. cde Paire |
|----------|------------|-----------------|------------------------|
| 40 | 4272120400 | 123,71 | 1 |
| 41 | 4272120405 | 123,71 | 1 |
| 42 | 4272120410 | 123,71 | 1 |
| 43 | 4272120415 | 123,71 | 1 |
| 44 | 4272120420 | 123,71 | 1 |
| 45 | 4272120425 | 123,71 | 1 |
| 46 | 4272120430 | 123,71 | 1 |
| 47 | 4272120435 | 123,71 | 1 |
| 48 | 4272120440 | 123,71 | 1 |

(000D)

Chaussures de sécurité hautes à lacets « Krypton Blue Mid 634200 », S3 SRC ESD

Homologation/norme : EN ISO 20345, S3 SRC ESD

Modèle :

- Avec coque de protection à l'avant, sans métal

Semelle intérieure : evercushion® BA

Semelle d'usure : semelle Duo-PU naturalFLEXMOTION™ avec élément iCELL, amortissement élevé, souple et antidérapante

Matière : tige en nubuck huilé, doublure fonctionnelle BreathActive

Sécurité : coque en fibres de verre, protection anti-perforation souple FAP®

Largeur : 11

Coloris : noir-bleu

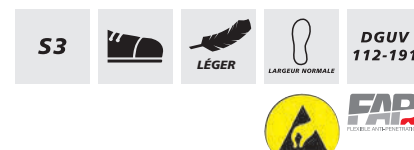

| Pointure | Réf. | Prix | Q min. cde Paire |
|----------|------------|---------|------------------|
| | | €/Paire | |
| 40 | 4272120500 | 131,70 | 1 |
| 41 | 4272120505 | 131,70 | 1 |
| 42 | 4272120510 | 131,70 | 1 |
| 43 | 4272120515 | 131,70 | 1 |
| 44 | 4272120520 | 131,70 | 1 |
| 45 | 4272120525 | 131,70 | 1 |
| 46 | 4272120530 | 131,70 | 1 |
| 47 | 4272120535 | 131,70 | 1 |
| 48 | 4272120540 | 131,70 | 1 |

(000D)



Chaussures de sécurité hautes à lacets « Sierra Nevada Mid 630220 », S3 HRO

Homologation/norme : EN ISO 20345, S3 SRC HRO WR

Modèle :

- CORDURA®

Semelle intérieure : evercushion® BA+

Semelle d'usure : semelle en PU/caoutchouc SCUFF CAPS EVO, résistante à la chaleur jusqu'à 300 °C, antidérapante, autonettoyante

Matière : cuir de vachette graissé, doublure : SYMPATEX®

Sécurité : coque en fibres de verre, protection anti-perforation souple FAP®

Poids : 1300 g (chaussures basses), 1500 g (chaussures hautes)

Largeur : 11

Coloris : marron-noir

CORDURA



| Pointure | Réf. | Prix | Q min. cde Paire |
|----------|------------|---------|------------------|
| | | €/Paire | |
| 39 | 4272120120 | 170,29 | 1 |
| 40 | 4272120123 | 170,29 | 1 |
| 41 | 4272120126 | 170,29 | 1 |
| 42 | 4272120129 | 170,29 | 1 |
| 43 | 4272120132 | 170,29 | 1 |
| 44 | 4272120135 | 170,29 | 1 |
| 45 | 4272120138 | 170,29 | 1 |
| 46 | 4272120141 | 170,29 | 1 |
| 47 | 4272120144 | 170,29 | 1 |

(000D)



Chaussures de sécurité basses « Sierra Nevada Low 640730 », S3 SRC HRO

Homologation/norme : EN ISO 20345, S3 SRC HRO

Semelle intérieure : evercushion® BA+

Semelle d'usure : semelle en PU/caoutchouc SCUFF CAPS EVO, résistante à la chaleur jusqu'à 300 °C, antidérapante, autonettoyante

Matière : cuir de vachette graissé, doublure fonctionnelle BreathActive

Sécurité : coque en fibres de verre, protection anti-perforation souple FAP®

Largeur : 11

Coloris : marron-noir

CORDURA



S3



| Pointure | Réf. | Prix €/Paire | Q min. cde Paire |
|----------|------------|-----------------|------------------------|
| 39 | 4272120090 | 133,03 | 1 |
| 40 | 4272120093 | 133,03 | 1 |
| 41 | 4272120096 | 133,03 | 1 |
| 42 | 4272120099 | 133,03 | 1 |
| 43 | 4272120102 | 133,03 | 1 |
| 44 | 4272120105 | 133,03 | 1 |
| 45 | 4272120108 | 133,03 | 1 |
| 46 | 4272120111 | 133,03 | 1 |
| 47 | 4272120114 | 133,03 | 1 |

(000D)

Chaussures de sécurité basses « Savana », S3 SRC

Homologation/norme : EN ISO 20345, S3 SRC

Modèle :

- Imperméable
- Pas de pression sur le cou-de-pied grâce au Stress Out System® avec languette innovante pour une marche confortable

Semelle intérieure : semelle Memory avec Elastopan de BASF

Semelle intermédiaire : semelle souple et confortable en polyuréthane

Semelle d'usure : polyuréthane antidérapant et résistant à l'usure

Matière : cuir « OLD STYLE », doublure intérieure Wing Tex avec canaux d'aération

Sécurité : coque de sécurité AirToe Aluminium perforée, protection anti-perforation Save & Flex PLUS

Poids : 900 g (pointure 42)

Largeur : 11

Coloris : beige-argenté



S3



| Pointure | Réf. | Prix €/Paire | Q min. cde Paire |
|----------|------------|-----------------|------------------------|
| 39 | 4272123339 | 97,35 | 1 |
| 40 | 4272123342 | 97,35 | 1 |
| 41 | 4272123345 | 97,35 | 1 |
| 42 | 4272123348 | 97,35 | 1 |
| 43 | 4272123351 | 97,35 | 1 |
| 44 | 4272123354 | 97,35 | 1 |
| 45 | 4272123357 | 97,35 | 1 |
| 46 | 4272123360 | 97,35 | 1 |
| 47 | 4272123363 | 97,35 | 1 |

(000D)

Chaussures de sécurité hautes à lacets « Safari », S3, SRC

Homologation/norme : EN ISO 20345, S3 SRC

Modèle :

- Imperméable
- Pas de pression sur le cou-de-pied grâce au Stress Out System® avec languette innovante pour une marche confortable

Semelle intérieure : Polysoft

Semelle intermédiaire : semelle souple et confortable en polyuréthane

Semelle d'usure : polyuréthane antidérapant et résistant à l'usure

Matière : cuir OLD STYLE, doublure intérieure Wing Tex avec canaux d'aération

Sécurité : coque de sécurité AirToe Aluminium perforée, protection anti-perforation Save & Flex PLUS

Poids : env. 1060 g (pointure 42)

Largeur : 11

Coloris : beige-argenté

U-POWER
Don't worry... be happy!

S3



DGUV
112-191



| Pointure | Réf. | Prix | Q min. |
|----------|------------|---------|-----------|
| | | €/Paire | cde Paire |
| 39 | 4272123372 | 120,65 | 1 |
| 40 | 4272123375 | 120,65 | 1 |
| 41 | 4272123378 | 120,65 | 1 |
| 42 | 4272123381 | 120,65 | 1 |
| 43 | 4272123384 | 120,65 | 1 |
| 44 | 4272123387 | 120,65 | 1 |
| 45 | 4272123390 | 120,65 | 1 |
| 46 | 4272123393 | 120,65 | 1 |
| 47 | 4272123396 | 120,65 | 1 |

(000F)

Semelle intérieure « evercushion® plus »

Modèle :

- Un amorti supplémentaire protège la plante du pied et le talon des chocs
- Confort durable en cas de sollicitation élevée

Matière : polyuréthane et PORON®

PUMA
SAFETY



| Pointure | Réf. | Prix | Q min. |
|----------|------------|---------|-----------|
| | | €/Paire | cde Paire |
| 39 | 4272137010 | 18,81 | 1 |
| 40 | 4272137015 | 18,81 | 1 |
| 41 | 4272137020 | 18,81 | 1 |
| 42 | 4272137025 | 18,81 | 1 |
| 43 | 4272137030 | 18,81 | 1 |
| 44 | 4272137035 | 18,81 | 1 |
| 45 | 4272137040 | 18,81 | 1 |
| 46 | 4272137045 | 18,81 | 1 |
| 47 | 4272137050 | 18,81 | 1 |

(000F)

Semelle intérieure « evercushion® pro »

Modèle :

- La structure ondulée absorbe les chocs
- Favorise les mouvements naturels de la marche
- Soulagement des zones de pression
- Respirant grâce au revêtement textile durable et à la perforation au niveau de l'avant du pied

Matière : polyuréthane



| Pointure | Réf. | Prix €/Paire | Q min. cde Paire |
|----------|------------|-----------------|------------------------|
| 39 | 4272137100 | 14,09 | 1 |
| 40 | 4272137105 | 14,09 | 1 |
| 41 | 4272137110 | 14,09 | 1 |
| 42 | 4272137115 | 14,09 | 1 |
| 43 | 4272137120 | 14,09 | 1 |
| 44 | 4272137125 | 14,09 | 1 |
| 45 | 4272137130 | 14,09 | 1 |
| 46 | 4272137135 | 14,09 | 1 |
| 47 | 4272137140 | 14,09 | 1 |

(000F)

Chaussures de sécurité basses pour femmes « Celerity Knit Blue WNS Low 642900 », S1P SRC HRO

Homologation/norme : EN ISO 20345, S1P SRC HRO

Modèle :

- Tige tissée sans coutures

Semelle intérieure : evercushion® MISS

Semelle d'usure : semelle en caoutchouc MISS SAFETY MOTION avec système Torsion Control, résistant à la chaleur jusqu'à 300°C à court terme

Matière : textile SAFETY KNIT®, doublure fonctionnelle BreathActive

Sécurité : coque en acier, protection anti-perforation FAP® flexible, protection de l'avant de la chaussure et du talon en TPU

Largeur : F

Coloris : bleu-vert

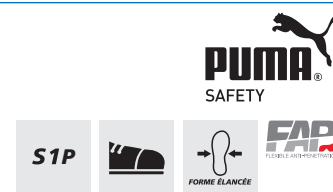

| Pointure | Réf. | Prix €/Paire | Q min. cde Paire |
|----------|------------|-----------------|------------------------|
| 35 | 4272137300 | 119,63 | 1 |
| 36 | 4272137305 | 119,63 | 1 |
| 37 | 4272137310 | 119,63 | 1 |
| 38 | 4272137315 | 119,63 | 1 |
| 39 | 4272137320 | 119,63 | 1 |
| 40 | 4272137325 | 119,63 | 1 |
| 41 | 4272137330 | 119,63 | 1 |
| 42 | 4272137335 | 119,63 | 1 |

(000E)

Chaussures de sécurité basses « Blaze Knit Low 643060 », S1P SRC HRO ESD

Homologation/norme : EN ISO 20345, S1P HRO SRC

Modèle :

- Sans métal
- Tige tissée sans coutures
- Coque avant en polyuréthane thermoplastique

Semelle intérieure : evercushion® BA

Semelle d'usure : semelle d'usure en caoutchouc URBAN avec idCell et point de rotation résistant à la chaleur jusqu'à 300 °C

Matière : textile SAFETY KNIT®, doublure fonctionnelle BreathActive

Sécurité : coque en fibres de verre, protection souple anti-perforation FAP®

Largeur : 11

Coloris : bleu-noir-vert



| Pointure | Réf. | Prix €/Paire | Q min. cde Paire |
|----------|------------|-----------------|------------------------|
| 39 | 4272137400 | 125,42 | 1 |
| 40 | 4272137405 | 125,42 | 1 |
| 41 | 4272137410 | 125,42 | 1 |
| 42 | 4272137415 | 125,42 | 1 |
| 43 | 4272137420 | 125,42 | 1 |
| 44 | 4272137425 | 125,42 | 1 |
| 45 | 4272137430 | 125,42 | 1 |
| 46 | 4272137435 | 125,42 | 1 |
| 47 | 4272137440 | 125,42 | 1 |

(000E)

Bottes de sécurité « Thermo + full safety », S5 CI SRC

Homologation/norme : EN ISO 20345, S5 CI SRC

Modèle :

- Isolation thermique jusqu'à -50 °C

Semelle intérieure : semelle amovible Premium, bonne absorption de l'humidité et du mouvement

Semelle d'usure : absorbant les chocs, anti-dérapante, facile à nettoyer

Matière : doublure traitée antibactérienne

Résistance : aux huiles et graisses minérales, animales et végétales, désinfectants, lisier, acides, solvants, produits chimiques divers

Sécurité : coque et semelle intermédiaire en acier

Coloris : vert foncé, doublure rouge

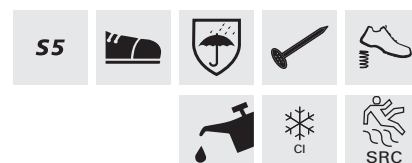

| Pointure | Réf. | Prix €/Paire | Q min. cde Paire |
|----------|------------|-----------------|------------------------|
| 39/40 | 4272138010 | 151,93 | 1 |
| 41 | 4272138015 | 151,93 | 1 |
| 42 | 4272138020 | 151,93 | 1 |
| 43 | 4272138025 | 151,93 | 1 |
| 44/45 | 4272138030 | 151,93 | 1 |
| 46 | 4272138035 | 151,93 | 1 |
| 47 | 4272138040 | 151,93 | 1 |

(000D)

Bottes de sécurité « Purofort®+ full safety », S5 CI SRC, vert

Homologation/norme : EN ISO 20345, S5 CI SRC

Modèle :

- Isolation thermique jusqu'à -0 °C
- Tige modelée pour un ajustement parfait au niveau des jambes
- Coque large
- Robuste

Semelle intérieure : semelle amovible Premium, bonne absorption de l'humidité et du mouvement

Semelle d'usure : absorbant les chocs, facile à nettoyer, anti-dérapante grâce à la semelle certifiée SRC et à des empiècements antidérapants

Matière : Dunlop® Purofort, doublure traitée antibactérienne

Résistance : aux huiles et graisses minérales, animales et végétales, désinfectants, lisier, acides, solvants, produits chimiques divers

Sécurité : coque et semelle intermédiaire en acier

Coloris : doublure rouge

PUROFORT® **DUNLOP**
PROTECTIVE FOOTWEAR



| Pointure | Réf. | Prix €/Paire | Q min. cde Paire |
|----------|------------|-----------------|------------------------|
| 39 | 4272138100 | 114,35 | 1 |
| 40 | 4272138105 | 114,35 | 1 |
| 41 | 4272138110 | 114,35 | 1 |
| 42 | 4272138115 | 114,35 | 1 |
| 43 | 4272138120 | 114,35 | 1 |
| 44 | 4272138125 | 114,35 | 1 |
| 45 | 4272138130 | 114,35 | 1 |
| 46 | 4272138135 | 114,35 | 1 |

(000E)

Bottes de sécurité « Purofort®+ full safety », S5 CI SRC, noir

Homologation/norme :

EN ISO 20345, S5 CI SRC

Modèle :

- Isolation thermique jusqu'à -20 °C
- Tige modelée pour un ajustement parfait au niveau des jambes
- Coque large
- Robuste

Semelle intérieure : semelle amovible Premium, bonne absorption de l'humidité et du mouvement

Semelle d'usure : absorbant les chocs, facile à nettoyer, anti-dérapante grâce à la semelle certifiée SRC et à des empiècements antidérapants

Matière : Dunlop® Purofort, doublure traitée antibactérienne

Résistance : aux huiles et graisses minérales, animales et végétales, désinfectants, lisier, acides, solvants, produits chimiques divers

Sécurité : coque et semelle intermédiaire en acier

Coloris : doublure rouge

PUROFORT® **DUNLOP**
PROTECTIVE FOOTWEAR

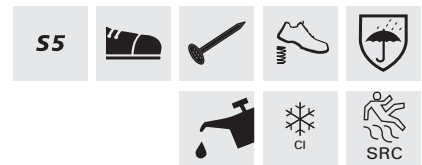

| Pointure | Réf. | Prix €/Paire | Q min. cde Paire |
|----------|------------|-----------------|------------------------|
| 39 | 4272138300 | 101,63 | 1 |
| 40 | 4272138305 | 101,63 | 1 |
| 41 | 4272138310 | 101,63 | 1 |
| 42 | 4272138315 | 101,63 | 1 |
| 43 | 4272138320 | 101,63 | 1 |
| 44 | 4272138325 | 101,63 | 1 |
| 45 | 4272138330 | 101,63 | 1 |
| 46 | 4272138335 | 101,63 | 1 |
| 47 | 4272138340 | 101,63 | 1 |

(000E)

Bottes de sécurité « Purofort®+ Rugged », S5 CI SRC

Homologation/norme : EN ISO 20345, S5 CI SRC

Modèle :

- 100 % étanche
- Aucunes coutures
- Souples et solides
- Faciles à nettoyer et à entretenir
- Ne deviennent pas rêches et cassantes
- Matériau extérieur anti-coupe
- Tirants pratiques
- Isolation thermique jusqu'à -0 °C

Semelle intérieure : forme anatomique

Semelle d'usure : antidérapante sur les surfaces inégales et mouillées

Résistance : aux huiles et graisses minérales, animales et végétales, désinfectants, lisier, acides, solvants, produits chimiques divers

Sécurité : coque et semelle intermédiaire en acier

Coloris : noir

PUROFORT® **DUNLOP**
PROTECTIVE FOOTWEAR

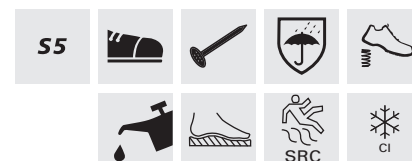

| Pointure | Réf. | Prix | Q min. cde Paire |
|----------|------------|---------|------------------|
| | | €/Paire | |
| 39 | 4272138400 | 112,48 | 1 |
| 40 | 4272138405 | 112,48 | 1 |
| 41 | 4272138410 | 112,48 | 1 |
| 42 | 4272138415 | 112,48 | 1 |
| 43 | 4272138420 | 112,48 | 1 |
| 44 | 4272138425 | 112,48 | 1 |
| 45 | 4272138430 | 112,48 | 1 |
| 46 | 4272138435 | 112,48 | 1 |
| 47 | 4272138440 | 112,48 | 1 |
| 48 | 4272138445 | 112,48 | 1 |
| 49/50 | 4272138450 | 112,48 | 1 |

(000E)

Bottes de sécurité pour chantier « Acifort », S5

Homologation/norme : EN ISO 20345, S5 SRA

- Soutien supplémentaire de la cheville
- Antistatique

Semelle : semelle extérieure stable, bonne semelle d'usure

Applications : pour de nombreuses utilisations dans le bâtiment

Résistance : aux huiles et graisses minérales, animales et végétales, désinfectants, acides, divers produits chimiques, ciment, béton

Sécurité : coque et semelle intermédiaire en acier

Matière : PVC

Coloris : noir

DUNLOP
PROTECTIVE FOOTWEAR

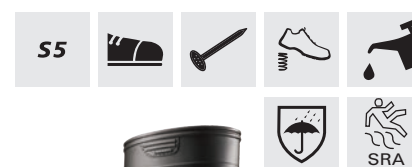

| Pointure | Réf. | Prix | Q min. cde Paire |
|----------|------------|---------|------------------|
| | | €/Paire | |
| 40 | 4272138700 | 38,49 | 1 |
| 41 | 4272138705 | 38,49 | 1 |
| 42 | 4272138710 | 38,49 | 1 |
| 43 | 4272138715 | 38,49 | 1 |
| 44 | 4272138720 | 38,49 | 1 |
| 45 | 4272138725 | 38,49 | 1 |
| 46 | 4272138730 | 38,49 | 1 |
| 47 | 4272138735 | 38,49 | 1 |
| 48 | 4272138740 | 38,49 | 1 |

(000F)

Bottes de sécurité « Protomastor », S5 SRA

Homologation/norme : EN ISO 20345, S5 SRA

Résistance : aux huiles et graisses minérales, animales et végétales, désinfectants, lisier, produits chimiques divers

Sécurité : coque et semelle intermédiaire en acier

Coloris : jaune

DUNLOP
PROTECTIVE FOOTWEAR



| Pointure | Réf. | Prix €/Paire | Q min. cde Paire |
|----------|------------|-----------------|------------------------|
| 39 | 4272120179 | 25,68 | 1 |
| 40 | 4272120180 | 25,68 | 1 |
| 41 | 4272120183 | 25,68 | 1 |
| 42 | 4272120186 | 25,68 | 1 |
| 43 | 4272120189 | 25,68 | 1 |
| 44 | 4272120192 | 25,68 | 1 |
| 45 | 4272120195 | 25,68 | 1 |
| 46 | 4272120198 | 25,68 | 1 |
| 47 | 4272120201 | 25,68 | 1 |
| 48 | 4272120204 | 25,68 | 1 |

(000F)

Chaussettes fonctionnelles, ESD

Modèle :

- Antistatiques
- Renfort au milieu du pied pour une tenue parfaite des chaussettes
- Semelle en éponge robuste
- Talon montant pour rembourrer au niveau de la bordure de la chaussure
- Peluche sur les orteils protégeant contre les ampoules et les compressions
- Compensent les variations de température grâce au Thermolite
- Homologation ESD suivant la norme DIN EN 61340

Matériau : 70 % polyester (Thermolite), 15 % polyester, 8 % polyamide, 5 % fibres métalliques, 2 % élasthanne

Coloris : noir-gris

fortis
INNOVATION



| Pointure | Réf. | Prix €/Paire | Q min. cde Paire |
|----------|------------|-----------------|------------------------|
| 39-41 | 4272132010 | 11,82 | 1 |
| 42-44 | 4272132015 | 11,82 | 1 |
| 45-47 | 4272132020 | 11,82 | 1 |

(000G)

Chaussettes fonctionnelles, courtes

Modèle :

- Avec zone en peluche en coton

Matière : 60 % laine vierge, 30 % coton, 10 % polyester

Coloris : gris

fortis
COMFORT



| Pointure | Réf. | Prix €/Paire | Q min. cde Paire |
|----------|------------|-----------------|------------------------|
| 39-41 | 4272132110 | 10,00 | 1 |
| 42-44 | 4272132115 | 10,00 | 1 |
| 45-47 | 4272132120 | 10,00 | 1 |

(000G)

Chaussettes fonctionnelles « Dunova »

Modèle :

- Ne collent pas à la peau et séchent rapidement
- Fibres Dunova® respirantes régulant la température, légères et confortables sur la peau
- Semelle en tissu éponge robuste avec talon montant et renfort sur les orteils (protège contre les ampoules et les frottements)
- Faciles à entretenir

Matière : 50 % coton, 30 % polyester (Dunova®), 15 % polyamide, 5 % élasthanne

Coloris : noir-bleu

fortis
COMFORT



| Pointure | Réf. | Prix | Q min. |
|----------|------------|---------|-----------|
| | | €/Paire | cde Paire |
| 39-41 | 4272132210 | 9,59 | 1 |
| 42-44 | 4272132215 | 9,59 | 1 |
| 45-47 | 4272132220 | 9,59 | 1 |

(000G)

Chaussettes de loisirs « Sport »

Modèle :

- Sportives
- Forme parfaite
- Grand confort
- Talon et pointe renforcés
- Renfort pelucheux sur la semelle et du haut du talon aux orteils
- Couture surjetée plate sans compression
- Grande durabilité
- Lavables jusqu'à 60 °C

Matière : 85 % coton, 15 % polyamide

Coloris : noir

fortis
CLASSIC



| Pointure | Réf. | Prix | Q min. |
|----------|------------|---------|-----------|
| | | €/Paire | cde Paire |
| 39-41 | 4272132310 | 7,13 | 1 |
| 42-44 | 4272132315 | 7,13 | 1 |
| 45-47 | 4272132320 | 7,13 | 1 |
| 48-52 | 4272132325 | 7,13 | 1 |

(000G)

Crampon pour chaussures « Yeti »

Modèle :

- Sécurité sur la glace et la neige
- Avec chaîne et crampons
- Pointure unique (38-46)

| Réf. | Prix | Q min. |
|------------|---------|-----------|
| | €/Paire | cde Paire |
| 4272133010 | 44,45 | 1 |

(000G)

Barth
Schuhbandl



TABLEAU DES TAILLES POUR VOTRE COMMANDE :



TAILLES NORMALES HOMMES :

| FR | EU | US | Taille corporelle (cm) | Tour de poitrine (cm) | Tour de taille (cm) | Tour de hanches (cm) | Longueur d'entrejambe (cm) |
|----|----|-----|------------------------|-----------------------|---------------------|----------------------|----------------------------|
| T. | T. | T. | | | | | |
| 36 | 44 | M | 175-177 | 87-90 | 71-75 | 92-94 | 78-80 |
| 38 | 46 | M | 178 | 91-94 | 76-80 | 95-97 | 80-81 |
| 40 | 48 | L | 179 | 95-98 | 81-85 | 98-100 | 81-82 |
| 42 | 50 | L | 180 | 99-102 | 86-90 | 101-103 | 81-82 |
| 44 | 52 | XL | 181 | 102-105 | 91-95 | 104-106 | 82-83 |
| 46 | 54 | XL | 182 | 106-109 | 96-100 | 107-109 | 82-83 |
| 48 | 56 | XXL | 183 | 110-113 | 101-105 | 110-112 | 83-84 |
| 50 | 58 | XXL | 184 | 114-117 | 106-110 | 113-115 | 83-84 |
| 52 | 60 | 3XL | 185 | 118-121 | 111-115 | 116-118 | 84-85 |
| 54 | 62 | 3XL | 186 | 122-125 | 116-119 | 119-121 | 84-85 |
| 56 | 64 | 4XL | 187 | 126-129 | 120-124 | 122-124 | 85-86 |
| 58 | 66 | 4XL | 188 | 130-133 | 125-129 | 125-127 | 85-86 |

TAILLES SPÉCIALES HOMMES :

| EU | US | Taille corporelle (cm) | Tour de poitrine (cm) | Tour de taille (cm) | Tour de hanches (cm) | Longueur d'entrejambe (cm) |
|----|-----|------------------------|-----------------------|---------------------|----------------------|----------------------------|
| T. | T. | | | | | |
| 26 | L | 169 | 102-105 | 91-95 | 104-106 | 76-77 |
| 27 | L | 170 | 106-109 | 96-100 | 107-109 | 76-77 |
| 28 | XL | 171 | 110-113 | 101-105 | 110-112 | 77-78 |
| 29 | XL | 172 | 114-117 | 106-110 | 113-115 | 77-78 |
| 30 | 2XL | 173 | 118-121 | 111-115 | 116-118 | 78-79 |
| 31 | 2XL | 174 | 122-125 | 116-119 | 119-121 | 78-79 |
| 32 | 3XL | 175 | 126-129 | 120-124 | 122-124 | 79-80 |
| 33 | 3XL | 176 | 130-133 | 125-129 | 125-127 | 79-80 |
| 34 | 4XL | 177 | 134-137 | 130-133 | 128-130 | 80-81 |

TAILLES SPÉCIALES HOMMES :

| EU | US | Taille corporelle (cm) | Tour de poitrine (cm) | Tour de taille (cm) | Tour de hanches (cm) | Longueur d'entrejambe (cm) |
|-----|----|------------------------|-----------------------|---------------------|----------------------|----------------------------|
| T. | T. | | | | | |
| 90 | S | 185-189 | 87-90 | 71-75 | 92-94 | 84-86 |
| 94 | S | 186-190 | 91-94 | 76-80 | 95-97 | 85-87 |
| 98 | M | 187-191 | 95-98 | 81-85 | 98-100 | 86-88 |
| 102 | M | 188-192 | 99-102 | 86-90 | 101-103 | 87-88 |
| 106 | L | 189-193 | 102-105 | 91-95 | 104-106 | 88-89 |
| 110 | L | 190-194 | 106-109 | 96-100 | 107-109 | 89-90 |

TAILLES FEMMES :

| FR | EU | US | Taille corporelle (cm) | Tour de poitrine (cm) | Tour de taille (cm) | Tour de hanches (cm) | Longueur d'entrejambe (cm) |
|----|----|-----|------------------------|-----------------------|---------------------|----------------------|----------------------------|
| T. | T. | T. | | | | | |
| - | 32 | XS | 165-172 | 74-77 | 62-64 | 83-86 | 77-78 |
| - | 34 | XS | 165-172 | 78-81 | 65-67 | 87-90 | 77-78 |
| - | 36 | S | 165-172 | 82-85 | 68-70 | 91-94 | 77-78 |
| 36 | 38 | S | 165-172 | 86-89 | 71-73 | 95-98 | 77-78 |
| 38 | 40 | M | 165-172 | 90-93 | 74-77 | 99-101 | 77-78 |
| 40 | 42 | M | 165-172 | 94-97 | 78-81 | 102-104 | 77-78 |
| 42 | 44 | L | 165-172 | 98-101 | 82-86 | 105-107 | 77-78 |
| 44 | 46 | L | 165-172 | 102-105 | 87-91 | 108-110 | 77-78 |
| 46 | 48 | XL | 165-172 | 106-111 | 92-97 | 111-115 | 77-78 |
| 48 | 50 | XL | 165-172 | 112-117 | 98-104 | 116-120 | 77-78 |
| 50 | 52 | 2XL | 165-172 | 118-123 | 105-110 | 121-125 | 77-78 |
| - | 54 | 2XL | 165-172 | 124-129 | 111-117 | 126-131 | 77-78 |

TAILLES ENFANTS :

| EU | Âge | Taille corporelle (cm) | Tour de poitrine (cm) | Tour de taille (cm) | Tour de hanches (cm) | Longueur d'entrejambe (cm) |
|---------|---------------|------------------------|-----------------------|---------------------|----------------------|----------------------------|
| T. | (ans) | | | | | |
| 98/104 | ca. 3 bis 4 | 98-104 | 56-57 | 53-54 | 58-60 | 40-45 |
| 110/116 | ca. 4 bis 6 | 110-116 | 58-63 | 55-56 | 61-64 | 46-51 |
| 122/128 | ca. 6 bis 7 | 122-128 | 64-67 | 57-59 | 65-70 | 52-57 |
| 134/140 | ca. 7 bis 9 | 134-140 | 68-73 | 60-64 | 71-76 | 58-64 |
| 146/152 | ca. 9 bis 11 | 146-152 | 74-79 | 65-70 | 77-83 | 65-71 |
| 158/164 | ca. 11 bis 13 | 158-164 | 80-85 | 71-75 | 84-90 | 72-78 |

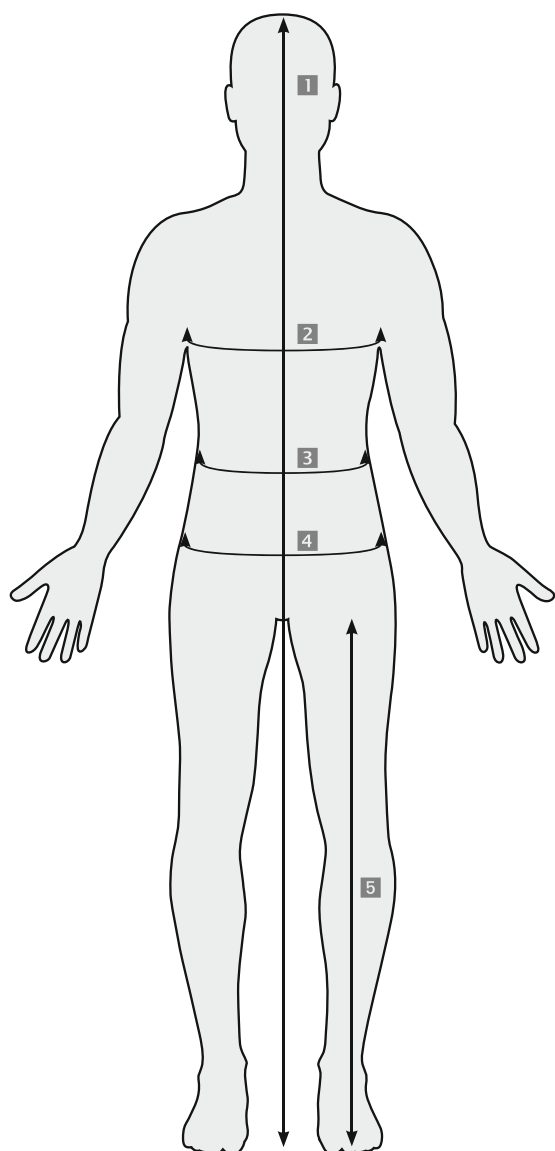
**1 Taille corporelle :**

Mesurez à partir de la plante du pied jusqu'au point le plus haut de la tête.

2 Tour de poitrine :

Mesurez horizontalement sur la partie la plus forte de la poitrine.

3 Tour de taille :

Mesurez la largeur de la taille sans serrer, à environ 3 cm au-dessus de l'os de la hanche

4 Tour de hanches :

Mesurez horizontalement au niveau du point le plus large des fesses.

5 Longueur d'entrejambe :

Mesurez le long de la face interne de la jambe, de la plante du pied jusqu'à l'entrejambe.

Veste « Manchester », Helly Tech®

Modèle :

- Col intérieur en polaire
- Mentonnière
- Capuche pouvant être rangée avec fermeture à glissière
- Capuche avec cordon réglable devant et fermeture auto-agrippante derrière
- Pare-vent avec fermeture à glissière
- Poche de poitrine avec fermeture à glissière hydrofuge et bande extérieure
- Deux poches fendues avec fermeture à glissière
- Poche intérieure de poitrine avec fermeture à glissière
- Poignets avec patte auto-agrippante
- Pas de coutures sur les épaules
- Cordon réglable à la ceinture avec fermeture à bouton
- Dos rallongé

Matière :

- Extérieur : 100 % polyester, revêtement polyuréthane, 150 g/m²
- Doublure : 100 % polyester

Coloris : noir



| Pointure | Réf. | Prix | Q min. |
|----------|------------|---------|-----------|
| | | €/pièce | cde pièce |
| S | 4272134010 | 136,55 | 1 |
| M | 4272134015 | 136,55 | 1 |
| L | 4272134020 | 136,55 | 1 |
| XL | 4272134025 | 136,55 | 1 |
| 2XL | 4272134030 | 136,55 | 1 |

(000E)

Veste en polaire « Arker »

Modèle :

- Mentonnière
- Polaire Polartec® recyclé
- Deux poches fendues avec fermeture à glissière YKK
- Poches intérieures en taffetas avec bande Lycra
- Logo HH sur la manche gauche
- Dos rallongé
- Applications réfléchissantes

Matière : 100 % polyester, 159 g/m²



noir



| Pointure | Coloris | Réf. | Prix | Q min. |
|----------|------------|------------|---------|-----------|
| | | | €/pièce | cde pièce |
| S | noir | 4272134300 | 78,26 | 1 |
| M | noir | 4272134305 | 78,26 | 1 |
| L | noir | 4272134310 | 78,26 | 1 |
| XL | noir | 4272134315 | 78,26 | 1 |
| 2XL | noir | 4272134320 | 78,26 | 1 |
| S | gris foncé | 4272134400 | 78,26 | 1 |
| M | gris foncé | 4272134405 | 78,26 | 1 |
| L | gris foncé | 4272134410 | 78,26 | 1 |
| XL | gris foncé | 4272134415 | 78,26 | 1 |
| 2XL | gris foncé | 4272134420 | 78,26 | 1 |

(000E)



gris foncé

Veste « Oxford Isulator »

Modèle :

- Coupe droite
- Isolation Primaloft® Black 80 g
- Fermeture à glissière YKK®
- Mentonnière
- Polyester brossé à l'intérieur du col et des poches fendues

Matière :

- Extérieur : 65 % polyester, 35 % coton, 300 g/m²
- Doublure : 100 % polyamide

| Pointure | Coloris | Réf. | Prix €/pièce | Q min. cde pièce |
|----------|--------------|------------|-----------------|------------------------|
| S | noir | 4272134750 | 130,05 | 1 |
| M | noir | 4272134755 | 130,05 | 1 |
| L | noir | 4272134760 | 130,05 | 1 |
| XL | noir | 4272134765 | 130,05 | 1 |
| 2XL | noir | 4272134780 | 130,05 | 1 |
| S | evening blue | 4272134800 | 130,05 | 1 |
| M | evening blue | 4272134805 | 130,05 | 1 |
| L | evening blue | 4272134810 | 130,05 | 1 |
| XL | evening blue | 4272134815 | 130,05 | 1 |
| 2XL | evening blue | 4272134820 | 130,05 | 1 |

(000E)



noir



evening blue (vue de dos)

Veste d'hiver « Manchester Winter Jacket »

Modèle :

- Protection Helly Tech®, isolation PrimaLoft®
- Ourlet et capuche avec cordon à l'avant, fermeture auto-agrippante derrière sur la capuche
- Bande coupe-vent avec fermeture auto-agrippante
- Avec poches fendues et poche intérieure
- Logo HH WW sur la manche gauche
- Poignets avec fermeture auto-agrippante
- Fermeture intérieure à glissière pour appliques avec logo

Matière :

- Extérieur : 100 % polyester, 145 g/m²
- Doublure : 100 % polyamide
- Isolation : 100 % polyester, 100 g/m² sur le corps et 80 g/m² dans les manches

| Pointure | Coloris | Réf. | Prix €/pièce | Q min. cde pièce |
|----------|---------|------------|-----------------|------------------------|
| S | noir | 4272135300 | 130,05 | 1 |
| M | noir | 4272135305 | 130,05 | 1 |
| L | noir | 4272135310 | 130,05 | 1 |
| XL | noir | 4272135315 | 130,05 | 1 |
| 2XL | noir | 4272135320 | 130,05 | 1 |

(000E)



Pantalon d'hiver « Manchester Winter Pant »

Caractéristiques :

- Respirant, coupe-vent et imperméable

Modèle :

- Coutures collées
- Réglable à la ceinture
- Bandes réfléchissantes sur les jambes
- Primaloft Black Eco Isulation
- Fermetures-éclair pour bottes avec bande coupe-vent

Matière :

- Extérieur : 100 % polyester, 145 g/m²
- Doublure : 100 % polyamide
- Extérieur : 100 % polyester, 60 g/m²

| Pointure | Coloris | Réf. | Prix €/pièce | Q min. cde pièce |
|----------|---------|------------|-----------------|------------------------|
| S | noir | 4272135350 | 84,53 | 1 |
| M | noir | 4272135355 | 84,53 | 1 |
| L | noir | 4272135360 | 84,53 | 1 |
| XL | noir | 4272135365 | 84,53 | 1 |
| 2XL | noir | 4272135370 | 84,53 | 1 |

(000E)



Pantalon/veste imperméable « Manchester »

Caractéristiques :

- Helly Tech®, imperméable, coupe-vent et respirant

Modèle de la veste :

- Cordon à la taille, cordon élastique dans la capuche
- Dos rallongé
- Fermeture auto-agrippante dans l'ourlet
- Fermeture à glissière avant à rabat
- Deux poches fendues avec bande coupe-vent
- Fente d'aération au dos

Modèle du pantalon :

- Cordon élastique à la ceinture
- Fermeture auto-agrippante aux chevilles

Matière : 100 % polyester, 108 g/m²

Coloris : noir

| Pointure | Réf. | Prix €/pièce | Q min. cde pièce |
|----------|------------|-----------------|------------------------|
| S | 4272135400 | 136,98 | 1 |
| M | 4272135405 | 136,98 | 1 |
| L | 4272135410 | 136,98 | 1 |
| XL | 4272135415 | 136,98 | 1 |
| 2XL | 4272135420 | 136,98 | 1 |

(000E)



Veste de pluie Stretch « Voss »

Homologation/norme : EN 343 3,1

Modèle :

- Deux poches avant avec rabat
- Capuche dans le col
- Dos rallongé
- Boutons-pression aux poignets

Matière : 100 % polyester, tricoté, revêtement polyuréthane, 170 g/m²

| Pointure | Coloris | Réf. | Prix €/pièce | Q min. cde pièce |
|----------|-------------|------------|-----------------|------------------------|
| S | bleu marine | 4272135500 | 56,73 | 1 |
| M | bleu marine | 4272135505 | 56,73 | 1 |
| L | bleu marine | 4272135510 | 56,73 | 1 |
| XL | bleu marine | 4272135515 | 56,73 | 1 |
| 2XL | bleu marine | 4272135520 | 56,73 | 1 |
| S | noir | 4272135550 | 56,73 | 1 |
| M | noir | 4272135555 | 56,73 | 1 |
| L | noir | 4272135560 | 56,73 | 1 |
| XL | noir | 4272135565 | 56,73 | 1 |
| 2XL | noir | 4272135570 | 56,73 | 1 |

(000F)



bleu marine



noir

Pantalon de pluie Stretch « Voss »

Homologation/norme : EN 343 3,1

Modèle :

- Taille élastique réglable par cordon
- Boutons-pression aux chevilles

Matière : 100 % polyester, tricoté, revêtement polyuréthane, 170 g/m²

| Pointure | Coloris | Réf. | Prix €/pièce | Q min. cde pièce |
|----------|-------------|------------|-----------------|------------------------|
| S | bleu marine | 4272135525 | 42,54 | 1 |
| M | bleu marine | 4272135530 | 42,54 | 1 |
| L | bleu marine | 4272135535 | 42,54 | 1 |
| XL | bleu marine | 4272135540 | 42,54 | 1 |
| 2XL | bleu marine | 4272135545 | 42,54 | 1 |
| S | noir | 4272135575 | 42,54 | 1 |
| M | noir | 4272135580 | 42,54 | 1 |
| L | noir | 4272135585 | 42,54 | 1 |
| XL | noir | 4272135590 | 42,54 | 1 |
| 2XL | noir | 4272135595 | 42,54 | 1 |

(000F)



bleu marine



noir



Bonnet acrylique, Thinsulate™

Caractéristiques :

- Isolation optimale
- Respirant
- Grand confort

Modèle :

- Bonnet tricoté de forme classique

Matière : 100 % polyacrylique, doublure originale Thinsulate™

| Coloris | Réf. | Prix €/pièce | Q min. cde pièce |
|-------------|------------|-----------------|------------------------|
| noir | 4272119103 | 6,54 | 1 |
| bleu marine | 4272119100 | 6,54 | 1 |



noir

bleu marine

(000G)

Thinsulate
INSULATION

Gants en polaire

Modèle :

- Cordon élastique au poignet
- Gants à coupe confortable

Matière :

Extérieur : 100 % polyester, polaire, avec doublure 3M™ Thinsulate™ Insulation

Doublure : 100 % polyester

Rembourrage : 65 % polypropylène, 35 % polyester

Coloris : gris

| Pointure | Coloris | Réf. | Prix €/Paire | Q min. cde Paire |
|----------|---------|------------|-----------------|------------------------|
| M | gris | 4272119120 | 9,83 | 1 |
| L | gris | 4272119123 | 9,83 | 1 |
| XL | gris | 4272119126 | 9,83 | 1 |

(000G)



Pantalon à taille élastique « twenty-four »

Caractéristiques :

- Lavable jusqu'à 60 °C

Modèle :

- Ceinture élastique
- Empiècement élastique à l'arrière pour une plus grande liberté de mouvement
- De nombreuses poches à fermeture à glissière, auto-agrippante ou boutons pression
- Poches pour protège-genoux en CORDURA® avec fermeture auto-agrippante en haut
- Renforts en CORDURA® sur certaines poches
- Imprimés réfléchissants devant et derrière pour plus de sécurité

Matière : 65 % polyester, 35 % coton, Twill, 245 g/m²

fortis
PERFORMANCE



Vue de dos

| Pointure | Coloris | Réf. | Prix €/pièce | Q min. cde pièce |
|----------|-----------------|------------|-----------------|------------------------|
| 27 | gris foncé-noir | 4272127010 | 66,53 | 1 |
| 28 | gris foncé-noir | 4272127012 | 66,53 | 1 |
| 29 | gris foncé-noir | 4272127014 | 66,53 | 1 |
| 30 | gris foncé-noir | 4272127016 | 66,53 | 1 |
| 31 | gris foncé-noir | 4272127018 | 66,53 | 1 |
| 32 | gris foncé-noir | 4272127020 | 66,53 | 1 |
| 33 | gris foncé-noir | 4272127022 | 66,53 | 1 |
| 34 | gris foncé-noir | 4272127024 | 66,53 | 1 |
| 46 | gris foncé-noir | 4272127048 | 66,53 | 1 |
| 48 | gris foncé-noir | 4272127052 | 66,53 | 1 |
| 50 | gris foncé-noir | 4272127056 | 66,53 | 1 |
| 52 | gris foncé-noir | 4272127060 | 66,53 | 1 |
| 54 | gris foncé-noir | 4272127064 | 66,53 | 1 |
| 56 | gris foncé-noir | 4272127068 | 66,53 | 1 |
| 58 | gris foncé-noir | 4272127072 | 66,53 | 1 |
| 60 | gris foncé-noir | 4272127076 | 66,53 | 1 |
| 62 | gris foncé-noir | 4272127080 | 66,53 | 1 |
| 64 | gris foncé-noir | 4272127084 | 66,53 | 1 |
| 90 | gris foncé-noir | 4272127136 | 66,53 | 1 |
| 94 | gris foncé-noir | 4272127144 | 66,53 | 1 |
| 98 | gris foncé-noir | 4272127152 | 66,53 | 1 |
| 102 | gris foncé-noir | 4272127160 | 66,53 | 1 |
| 106 | gris foncé-noir | 4272127168 | 66,53 | 1 |
| 110 | gris foncé-noir | 4272127176 | 66,53 | 1 |

(000F)

Pantalon à taille élastique « Basic twenty-four »

Caractéristiques :

- Lavable jusqu'à 60 °C

Modèle :

- Ceinture élastique
- Braguette à glissière
- Nombreuses poches à fermeture auto-agrippante
- Une poche pour mètre pliant

Matière : 65 % polyester, 35 % coton, 240 g/m²



Vue de dos

| Pointure | Coloris | Réf. | Prix €/pièce | Q min. cde pièce |
|----------|-----------------|------------|-----------------|------------------------|
| 46 | gris foncé-noir | 4272127300 | 40,54 | 1 |
| 48 | gris foncé-noir | 4272127304 | 40,54 | 1 |
| 50 | gris foncé-noir | 4272127308 | 40,54 | 1 |
| 52 | gris foncé-noir | 4272127312 | 40,54 | 1 |
| 54 | gris foncé-noir | 4272127316 | 40,54 | 1 |
| 56 | gris foncé-noir | 4272127320 | 40,54 | 1 |
| 58 | gris foncé-noir | 4272127324 | 40,54 | 1 |
| 60 | gris foncé-noir | 4272127328 | 40,54 | 1 |
| 62 | gris foncé-noir | 4272127332 | 40,54 | 1 |
| 64 | gris foncé-noir | 4272127336 | 40,54 | 1 |

(000F)

Bermuda « twenty-four »

Caractéristiques :

- Lavable jusqu'à 60 °C

Modèle :

- Ceinture élastique
- Empiècement élastique à l'arrière pour une plus grande liberté de mouvement
- De nombreuses poches à fermeture à glissière, auto-agrippante ou boutons pression
- Renforts en CORDURA® sur certaines poches

Matière : 65 % polyester, 35 % coton, Twill, 245 g/m²



Vue de dos

| Pointure | Coloris | Réf. | Prix €/pièce | Q min. cde pièce |
|----------|-----------------|------------|-----------------|------------------------|
| 46 | gris foncé-noir | 4272127400 | 52,37 | 1 |
| 48 | gris foncé-noir | 4272127404 | 52,37 | 1 |
| 50 | gris foncé-noir | 4272127408 | 52,37 | 1 |
| 52 | gris foncé-noir | 4272127412 | 52,37 | 1 |
| 54 | gris foncé-noir | 4272127416 | 52,37 | 1 |
| 56 | gris foncé-noir | 4272127420 | 52,37 | 1 |
| 58 | gris foncé-noir | 4272127424 | 52,37 | 1 |
| 60 | gris foncé-noir | 4272127428 | 52,37 | 1 |
| 62 | gris foncé-noir | 4272127432 | 52,37 | 1 |
| 64 | gris foncé-noir | 4272127436 | 52,37 | 1 |

(000F)

Pantalon en jean « Platinum Button »

Modèle :

- Poches revolver Free Pocket
- Empiècements résistants à l'usure dans les zones de contact les plus fréquentes
- Poches pour protège-genoux en CORDURA®
- 2 grandes poches fendues
- Compartiment pour la monnaie
- Poche latérale à outils
- Poche latérale multifonction avec poche pour téléphone portable et compartiment caché pour badge
- Poche à outils ergonomique en matériau résistant à l'usure
- Passant à marteau
- Empiècements de poches renforcés
- Coutures triples

Matière : 70 % coton, 27 % polyester, 3 % élasthanne, 330 g/m²

| Pointure | Coloris | Réf. | Prix | Q min. cde pièce |
|----------|------------|------------|---------|------------------|
| | | | €/pièce | |
| 48 | bleu foncé | 4272129010 | 89,15 | 1 |
| 50 | bleu foncé | 4272129015 | 89,15 | 1 |
| 52 | bleu foncé | 4272129020 | 89,15 | 1 |
| 54 | bleu foncé | 4272129025 | 89,15 | 1 |
| 56 | bleu foncé | 4272129030 | 89,15 | 1 |
| 58 | bleu foncé | 4272129035 | 89,15 | 1 |
| 60 | bleu foncé | 4272129040 | 89,15 | 1 |

(000E)



U-POWER
Don't worry... be happy!



Vue de dos

Blouson « BW 290 »

Caractéristiques :

- Ne rétrécit pas

Modèle :

- Boutonnière cachée
- Manchettes
- Deux poches de poitrine avec des rabats et des boutons
- Deux poches latérales et une poche intérieure

Matière : 100 % coton, sergé diagonal, env. 290 g/m²

| Pointure | Coloris | Réf. | Prix | Q min. cde pièce |
|----------|----------|------------|---------|------------------|
| | | | €/pièce | |
| 48 | bleu roi | 4272130010 | 28,39 | 1 |
| 50 | bleu roi | 4272130015 | 28,39 | 1 |
| 52 | bleu roi | 4272130020 | 28,39 | 1 |
| 54 | bleu roi | 4272130025 | 28,39 | 1 |
| 56 | bleu roi | 4272130030 | 31,23 | 1 |
| 58 | bleu roi | 4272130035 | 31,23 | 1 |

(000E)



PLANAM

Pantalon à taille élastique « BW 290 »

Modèle :

- Sept boucles
- Ceinture avec boucle en métal
- Poches latérales, revolver, avant et pour mètre pliant
- Ne rétrécit pas
- Braguette avec fermeture à glissière

Matière : 100 % coton, sergé diagonal, 290 g/m²



| Pointure | Coloris | Réf. | Prix €/pièce | Q min. cde pièce |
|----------|----------|------------|-----------------|------------------------|
| 48 | bleu roi | 4272130040 | 26,28 | 1 |
| 50 | bleu roi | 4272130045 | 26,28 | 1 |
| 52 | bleu roi | 4272130050 | 26,28 | 1 |
| 54 | bleu roi | 4272130055 | 26,28 | 1 |
| 56 | bleu roi | 4272130060 | 28,89 | 1 |
| 58 | bleu roi | 4272130065 | 28,89 | 1 |

(000E)

Blouse de travail pour homme « BW 290 »

Caractéristiques :

- Ne rétrécit pas

Modèle :

- Poches de poitrine, latérales et intérieures
- Sangle dorsale
- Boutonnière cachée

Matière : 100 % coton, sergé diagonal, 290 g/m²



| Pointure | Coloris | Réf. | Prix €/pièce | Q min. cde pièce |
|----------|---------|------------|-----------------|------------------------|
| 48 | bleuet | 4272130200 | 31,30 | 1 |
| 50 | bleuet | 4272130205 | 31,30 | 1 |
| 52 | bleuet | 4272130210 | 31,30 | 1 |
| 54 | bleuet | 4272130215 | 31,30 | 1 |
| 56 | bleuet | 4272130220 | 34,43 | 1 |
| 58 | bleuet | 4272130225 | 34,43 | 1 |

(000E)

Tablier en voile de bateau

Modèle :

- Cordon dans des œillets
- Avec renfort au niveau du ventre
- En voile de bateau
- Dimensions : 80 x 100 cm

Matière : 100 % coton

| Coloris | Réf. | Prix €/pièce | Q min. cde pièce |
|------------|------------|-----------------|------------------------|
| rouge-brun | 4272131010 | 3,28 | 1 |

(000G)



Combinaison jetable « Tyvek® 200 EasySafe »

Caractéristiques :

- Classe de protection : cat. III
- Combinaison de protection contre les produits chimiques certifiée type 5/6
- Équipement antistatique

Modèle :

- Capuche en deux parties
- Fermeture à glissière nylon
- Cordon élastique au niveau de la capuche, ainsi qu'aux poignets et chevilles

Applications : travaux de fibre de verre, travaux de nettoyage industriel, protection contre la saleté

Homologation/norme : EN 13034, EN 13982-1, EN 1149-5



| Pointure | Coloris | Réf. | Prix €/pièce | Q min. cde pièce |
|----------|---------|------------|-----------------|------------------------|
| L | blanc | 4272119540 | 6,68 | 1 |
| XL | blanc | 4272119545 | 6,68 | 1 |
| 2XL | blanc | 4272119550 | 6,68 | 1 |

(000E)

Combinaison jetable Tyvek® « 500 XPERT »

Caractéristiques :

- Classe de protection : cat. III, type 5 B, 6 B
- Barrière contre les produits chimiques anorganiques à faible concentration et les particules de plus d'un micromètre
- Antistatique des deux côtés et testée pour une utilisation dans tous les locaux exposés aux explosions
- Matière Tyvek® respirante pour un confort plus agréable
- Forme ergonomique optimisée assurant une meilleure liberté de mouvement
- Glissières plus grandes sur la fermeture à glissière
- La capuche s'adapte parfaitement à la forme du visage

Modèle :

- Coutures extérieures pour une meilleure protection
- Fermeture à glissière Tyvek® auto-bloquante pour une étanchéité plus élevée
- Gousset entre les jambes pour un confort optimal
- Élastique collé au dos pour une sécurité élevée
- Capuche en 3 parties qui s'adapte parfaitement aux mouvements d'un point de vue ergonomique
- Cordons élastiques à la capuche, ainsi qu'aux poignets et chevilles
- Cordon élastique collé à la taille

Matière : intissé HDPE - Tyvek®

Applications : pour les travaux de peinture, le nettoyage industriel, les travaux de nettoyage, le désamiantage, l'industrie chimique et pharmaceutique

Homologation/norme : EN 13034, EN 13982-1, EN 1149-5, EN 1073-2, EN 14126



| Pointure | Coloris | Réf. | Prix €/pièce | Q min. cde pièce |
|----------|---------|------------|-----------------|------------------------|
| L | blanc | 4272119560 | 10,82 | 1 |
| XL | blanc | 4272119563 | 10,82 | 1 |
| 2XL | blanc | 4272119566 | 10,82 | 1 |

(000E)

Parkas haute visibilité « ALEXANDER » et « SEBASTIAN »

Caractéristiques :

- Imperméables, coupe-vent et respirantes

Modèle :

- Doublure amovible matelassée avec poignets en tricot
- Capuche avec cordon dans le col
- Deux grandes poches avec rabat, boutons-pression et fentes sur les côtés
- Une poche pour téléphone portable
- Fermeture auto-agrippante réglable en largeur aux poignets
- Bandes réfléchissantes 3M™-Scotchlite™
- Dessus en tissu Oxford

Matière :

- Extérieur : 100 % polyester, revêtement polyuréthane
- Doublure : 100 % polyester
- Rembourrage : 100 % polyester

Homologation/norme : EN ISO 20471, classe 3, EN 343, classe 3/3, EN ISO 13688



« SEBASTIAN », orange-bleu



« ALEXANDER », jaune-bleu



Veste intérieure



Vue de dos

| Pointure | Coloris | Réf. | Prix €/pièce | Q min. cde pièce |
|----------|-------------|------------|-----------------|------------------------|
| S | jaune-bleu | 4272125010 | 69,92 | 1 |
| M | jaune-bleu | 4272125015 | 69,92 | 1 |
| L | jaune-bleu | 4272125020 | 69,92 | 1 |
| XL | jaune-bleu | 4272125025 | 69,92 | 1 |
| 2XL | jaune-bleu | 4272125030 | 69,92 | 1 |
| S | orange-bleu | 4272125035 | 69,92 | 1 |
| M | orange-bleu | 4272125040 | 69,92 | 1 |
| L | orange-bleu | 4272125045 | 69,92 | 1 |
| XL | orange-bleu | 4272125050 | 69,92 | 1 |
| 2XL | orange-bleu | 4272125055 | 69,92 | 1 |

(000F)

Veste Softshell haute visibilité « JIM » et « HOSS »

Caractéristiques :

- Matériau Softshell étanche, coupe-vent et respirant
- Colonne d'eau 5000 mm
- Matière Softshell très résistante à l'abrasion et robuste

Modèle :

- Fermetures à glissière étanches à l'eau
- Bandes réfléchissantes thermofixées en matériau réfléchissant 3M™-Scotchlite™, donc pas de coutures supplémentaires
- Matériau réfléchissant devant, sur les épaules et les manches
- Agréable à porter grâce à la polaire à l'intérieur
- Ourlet et poignets réglables
- Capuche amovible réglable
- Deux poches latérales, une poche de poitrine et une poche intérieure

Matériau : 100 % polyester, laminé 3 couches (Softshell)

Homologation/norme : EN ISO 20471, classe 3, EN ISO 13688

3M Scotchlite™
Reflective Material



« JIM » jaune-orange



« HOSS » orange-jaune

| Pointure | Coloris | Réf. | Prix €/pièce | Q min. cde pièce |
|----------|--------------|------------|-----------------|------------------------|
| S | jaune-orange | 4272125100 | 79,67 | 1 |
| M | jaune-orange | 4272125105 | 79,67 | 1 |
| L | jaune-orange | 4272125110 | 79,67 | 1 |
| XL | jaune-orange | 4272125115 | 79,67 | 1 |
| 2XL | jaune-orange | 4272125120 | 79,67 | 1 |
| 3XL | jaune-orange | 4272125125 | 79,67 | 1 |
| S | orange-jaune | 4272125200 | 79,67 | 1 |
| M | orange-jaune | 4272125205 | 79,67 | 1 |
| L | orange-jaune | 4272125210 | 79,67 | 1 |
| XL | orange-jaune | 4272125215 | 79,67 | 1 |
| 2XL | orange-jaune | 4272125220 | 79,67 | 1 |
| 3XL | orange-jaune | 4272125225 | 79,67 | 1 |

(000E)

T-shirt haute visibilité « UTRECHT »

Modèle :

- Respirant et régulateur d'humidité
- Bandes réfléchissantes en matériau 3M™-Scotchlite™
- Empiècements contrastés sur le devant
- Col rond

Matière : 75 % polyester, 25 % coton, env. 185 g/m²

Homologation/norme : EN ISO 20471, classe 2, EN ISO 13688

3M Scotchlite™
Reflective Material



| Pointure | Coloris | Réf. | Prix €/pièce | Q min. cde pièce |
|----------|----------------------------|------------|-----------------|------------------------|
| S | jaune-orange signalisation | 4272125300 | 33,96 | 1 |
| M | jaune-orange signalisation | 4272125305 | 33,96 | 1 |
| L | jaune-orange signalisation | 4272125310 | 33,96 | 1 |
| XL | jaune-orange signalisation | 4272125315 | 33,96 | 1 |
| 2XL | jaune-orange signalisation | 4272125320 | 33,96 | 1 |
| 3XL | jaune-orange signalisation | 4272125325 | 33,96 | 1 |

(000G)

Short haute visibilité « LYON » et « CORSICA »

Caractéristiques :

- Résistant à l'eau, aux huiles et aux salissures grâce à un revêtement de qualité supérieure

Modèle :

- Bandes réfléchissantes en matériau 3M™-Scotchlite™
- Dos rallongé
- Coutures triples robustes sur les jambes et à l'entrejambe
- Fermeture à glissière YKK® en métal
- Diverses variations de poches

Matière : 80 % polyester, 20 % coton, env. 280 g/m²

Homologation/norme : EN ISO 20471, classe 1, EN ISO 13688

3M Scotchlite™
Reflective Material

« LYON », orange signalisation



« CORSICA », jaune signalisation

| Pointure | Coloris | Réf. | Prix €/pièce | Q min. cde pièce |
|----------|----------------------|------------|-----------------|------------------------|
| 48 | orange signalisation | 4272125400 | 69,92 | 1 |
| 50 | orange signalisation | 4272125405 | 69,92 | 1 |
| 52 | orange signalisation | 4272125410 | 69,92 | 1 |
| 54 | orange signalisation | 4272125415 | 69,92 | 1 |
| 56 | orange signalisation | 4272125420 | 69,92 | 1 |
| 58 | orange signalisation | 4272125425 | 69,92 | 1 |
| 60 | orange signalisation | 4272125430 | 69,92 | 1 |
| 48 | jaune signalisation | 4272125500 | 69,92 | 1 |
| 50 | jaune signalisation | 4272125505 | 69,92 | 1 |
| 52 | jaune signalisation | 4272125510 | 69,92 | 1 |
| 54 | jaune signalisation | 4272125515 | 69,92 | 1 |
| 56 | jaune signalisation | 4272125520 | 69,92 | 1 |
| 58 | jaune signalisation | 4272125525 | 69,92 | 1 |
| 60 | jaune signalisation | 4272125530 | 69,92 | 1 |

(000F)

Pantalons haute visibilité « NIZZA » et « PARIS »

Caractéristiques :

- Résistants à l'eau, aux huiles et aux salissures grâce à un revêtement de qualité supérieure

Modèle :

- Coupe moderne et ergonomique
- Genoux préformés pour un plus grand confort
- Dos rallongé
- Ceinture en partie élastique
- Braguette à glissière YKK® en métal
- Ourlet large cousu
- Possibilité de rallonger les jambes de 3 cm sans coudre
- Coutures triples robustes sur les jambes et à l'entrejambe
- Deux poches latérales
- Une poche de sécurité à fermeture à glissière dans la poche latérale gauche
- Une poche de cuisse avec poche pour téléphone portable masquée à l'intérieur
- Deux poches revolver, une avec rabat
- Une poche pour mètre pliant et une poche à outils en deux parties avec poche à crayon
- Bandes réfléchissantes en matériau 3MT™-Scotchlite™

Matière : 80 % polyester, 20 % coton, env. 280 g/m², renforcé 100 % polyamide

Homologation/norme : EN ISO 20471, classe 1, EN ISO 13688

3M Scotchlite®
Reflective Material



« NIZZA », orange-gris



« PARIS », jaune-gris

| Pointure | Coloris | Réf. | Prix €/pièce | Q min. cde pièce |
|----------|-------------|------------|-----------------|------------------------|
| 48 | orange-gris | 4272125600 | 96,85 | 1 |
| 50 | orange-gris | 4272125605 | 96,85 | 1 |
| 52 | orange-gris | 4272125610 | 96,85 | 1 |
| 54 | orange-gris | 4272125615 | 96,85 | 1 |
| 56 | orange-gris | 4272125620 | 96,85 | 1 |
| 58 | orange-gris | 4272125625 | 96,85 | 1 |
| 60 | orange-gris | 4272125630 | 96,85 | 1 |
| 48 | jaune-gris | 4272125700 | 86,10 | 1 |
| 50 | jaune-gris | 4272125705 | 86,10 | 1 |
| 52 | jaune-gris | 4272125710 | 86,10 | 1 |
| 54 | jaune-gris | 4272125715 | 86,10 | 1 |
| 56 | jaune-gris | 4272125720 | 86,10 | 1 |
| 58 | jaune-gris | 4272125725 | 86,10 | 1 |
| 60 | jaune-gris | 4272125730 | 86,10 | 1 |

(000F)

Gants tricotés « Fitter Maxx »

Homologation/norme : EN 388, EN 420

Particularités : respirants grâce à un revêtement innovant en mousse nitrile

Caractéristiques :

- Excellente souplesse
- Excellente prise à l'état sec et mouillé
- Paume lisse

Applications : conviennent pour tous les travaux nécessitant une bonne sensation tactile, l'industrie automobile et les équipements automobiles, le montage haute précision, les travaux de montage généraux, les travaux légers de toute sorte, l'industrie de l'emballage, les travaux de tri, le transport, l'artisanat en général, les métiers du bâtiment

Matière : tissu tricoté sans coutures en nylon/polyester

Coloris : gris-noir

fortis
COMFORT



4.1.3.1.X.



| Pointure | Réf. | Prix | Q min. |
|----------|------------|---------|-----------|
| | | €/Paire | cde Paire |
| 8 | 4271824010 | 3,69 | 12 |
| 9 | 4271824013 | 3,69 | 12 |
| 10 | 4271824016 | 3,69 | 12 |
| 11 | 4271824019 | 3,69 | 12 |

(000F)

Gants tricotés « Fitter Maxx Plus »

Homologation/norme : EN 388, EN 420

Particularités : respirants grâce à un revêtement innovant en mousse nitrile

Caractéristiques :

- Excellente souplesse
- Excellente prise à l'état sec et mouillé
- Paume à picots

Applications : conviennent pour tous les travaux nécessitant une bonne sensation tactile, l'industrie automobile et les équipements automobiles, le montage haute précision, les travaux de montage généraux, les travaux légers de toute sorte, l'industrie de l'emballage, les travaux de tri, le transport, l'artisanat en général, les métiers du bâtiment

Matière : tissu tricoté sans coutures en nylon/polyester

Coloris : gris-noir

fortis
COMFORT



4.1.3.1.X.



| Pointure | Réf. | Prix | Q min. |
|----------|------------|---------|-----------|
| | | €/Paire | cde Paire |
| 8 | 4271824030 | 3,95 | 12 |
| 9 | 4271824033 | 3,95 | 12 |
| 10 | 4271824036 | 3,95 | 12 |
| 11 | 4271824039 | 3,95 | 12 |

(000F)

Gants tricotés « Fitter » (PU/Polyester)

Homologation/norme : EN 388:2016

Caractéristiques :

- Ajustés comme une deuxième peau
- Prise en main sûre
- Bonne sensation tactile
- Lavables

Applications : électronique, montage, industrie High-tech et pharmaceutique, métallurgie

Matière : tricot fin polyester, revêtement de la paume en polyuréthane

fortis
COMFORT



3.1.3.1.X.

| Pointure | Coloris | Réf. | Prix €/Paire | Q min. cde Paire |
|----------|---------|------------|-----------------|------------------------|
| 7 | blanc | 4271824070 | 0,98 | 12 |
| 8 | blanc | 4271824073 | 0,98 | 12 |
| 9 | blanc | 4271824076 | 0,98 | 12 |
| 10 | blanc | 4271824079 | 0,98 | 12 |
| 7 | gris | 4271824050 | 0,98 | 12 |
| 8 | gris | 4271824053 | 0,98 | 12 |
| 9 | gris | 4271824056 | 0,98 | 12 |
| 10 | gris | 4271824059 | 0,98 | 12 |

(000F)



blanc



gris

Gants en nitrile « Mechanic »

Homologation/norme : EN 388

Caractéristiques :

- Haute résistance à l'usure
- Bonne sensation tactile

Applications : conviennent aux fortes sollicitations mécaniques, par ex. métallurgie, industrie du bâtiment et commerce des matériaux de construction, industrie automobile et construction navale, construction de routes

Matière : tissu support : 100 % coton

Coloris : jaune

fortis
CLASSIC



4.1.1.1.X.

| Pointure | Réf. | Prix €/Paire | Q min. cde Paire |
|----------|------------|-----------------|------------------------|
| 7 | 4272108041 | 2,77 | 12 |
| 8 | 4272108044 | 2,77 | 12 |
| 9 | 4272108047 | 2,77 | 12 |
| 10 | 4272108048 | 2,77 | 12 |

(000F)



Gants en nitrile « Mechanic blue » avec revers

Homologation/norme : EN 388

Caractéristiques :

- Haute résistance à l'usure

Applications : agriculture, jardinage, industrie des emballages, stations service et réparations

Matière : tissu support : 100 % coton

Coloris : bleu

fortis
CLASSIC



4.2.1.1.

| Pointure | Réf. | Prix €/Paire | Q min. cde Paire |
|----------|------------|-----------------|------------------------|
| 10 | 4272108031 | 2,00 | 12 |

(000F)



Gants en croûte de cuir « Digger »

Homologation/norme : EN 388:2003

Caractéristiques :

- Cuir de qualité supérieure
- Revers en toile
- Doublure confortable sur la paume
- Protection du poignet
- Couture double

Applications : industrie automobile, stockage et transport, exploitation forestière et agriculture, jardinage, gros travaux

Matière : croûte de cuir de vachette

Épaisseur : 1,2 mm

Coloris : bleu-blanc

fortis
CLASSIC



3.1.4.3.X.

| Pointure | Réf. | Prix €/Paire | Q min. cde Paire |
|----------|------------|-----------------|------------------------|
| 10 | 4272108011 | 2,53 | 12 |

(000F)



Gants anti-coupure « Blade »

Homologation/norme : EN 388

Caractéristiques :

- Matériau anti-coupure très résistant
- Ne peluchent pas, conviennent par conséquent au secteur de la haute technologie et des salles blanches
- Prise en main sûre
- Excellente sensation tactile

Applications : traitement du verre et du métal, industrie du papier, travaux de montage présentant un grand risque de coupure

Matière : Dyneema, polyuréthane, revêtement partiel

Coloris : gris

fortis
INNOVATION



4.X.4.3.C.

| Pointure | Réf. | Prix €/Paire | Q min. cde Paire |
|----------|------------|-----------------|------------------------|
| 9 | 4272121806 | 14,90 | 12 |
| 10 | 4272121809 | 14,90 | 12 |

(000F)



Gants tricotés « Packer »

Homologation/norme : EN 388

Caractéristiques :

- Sans coutures
- Picots rouges sur un côté
- Réversibles

Applications : travaux d'ordre général, fortes sollicitations mécaniques, emballage, maintenance, distribution/expédition, résistants à l'usure, isolants

Matière : gants tricotés coton-polyester

Longueur : 240 mm

Coloris : bleu

fortis
CLASSIC



2.1.4.X.



| Pointure | Coloris | Réf. | Prix €/Paire | Q min. cde Paire |
|----------|---------|------------|-----------------|------------------------|
| 7 | blanc | 4271824150 | 1,47 | 12 |
| 8 | blanc | 4271824153 | 1,47 | 12 |
| 9 | blanc | 4271824156 | 1,47 | 12 |
| 10 | blanc | 4271824159 | 1,47 | 12 |
| 7 | bleu | 4271824130 | 1,55 | 12 |
| 8 | bleu | 4271824133 | 1,55 | 12 |
| 9 | bleu | 4271824136 | 1,55 | 12 |
| 10 | bleu | 4271824139 | 1,55 | 12 |

(000F)

Gants de chauffeur « AVUS »

Homologation/norme : EN 388

Caractéristiques :

- Élastiques sur le dos de la main

Matière : cuir nappa souple

Coloris : vert-beige

STRONG
HAND®



2.0.3.2.X.



| Pointure | Réf. | Prix €/Paire | Q min. cde Paire |
|----------|------------|-----------------|------------------------|
| 10 | 4271824190 | 4,50 | 12 |

(000F)

Gants jetables « Colombo »

Homologation/norme : gants médicaux à usage unique

Caractéristiques :

- Sans coutures
- AQL 1,5
- Adaptés à l'alimentation
- Non talqués
- Réversibles

Applications : industrie alimentaire, contrôle de qualité, travaux de stockage, d'emballage, plomberie sanitaire, montage de petites pièces, industrie électrique

Matière : latex

Coloris : beige clair

| Pointure | Contenu | Réf. | Prix €/Pack | Q min. cde Pack |
|----------|---------------------|------------|----------------|-----------------------|
| 8 | Boîte de 100 pièces | 4271824220 | 22,62 | 1 |
| 9 | Boîte de 100 pièces | 4271824223 | 22,62 | 1 |
| 10 | Boîte de 100 pièces | 4271824226 | 22,62 | 1 |

(000G)



Gants jetables « Male »

Homologation/norme : gants médicaux à usage unique

Caractéristiques :

- Sans coutures
- AQL 1,5
- Adaptés à l'alimentation
- Talqués
- Réversibles

Applications : industrie alimentaire, contrôle de qualité, travaux de stockage, d'emballage, plomberie sanitaire, montage de petites pièces, industrie électrique

Matière : latex

Coloris : beige clair

| Pointure | Contenu | Réf. | Prix €/Pack | Q min. cde Pack |
|----------|---------------------|------------|----------------|-----------------------|
| 8 | Boîte de 100 pièces | 4271824210 | 22,62 | 1 |
| 9 | Boîte de 100 pièces | 4271824213 | 22,62 | 1 |
| 10 | Boîte de 100 pièces | 4271824216 | 22,62 | 1 |

(000G)



Gants de protection contre les substances chimiques « Jersette 300 »

Homologation/norme : EN 388:2016, EN 407, EN 374

Caractéristiques :

- Grande liberté de mouvement grâce à la forme anatomique
- Excellent confort grâce au support textile avec surface de préhension sans coutures
- Haute résistance à la déchirure
- Bonne résistance à de nombreuses solutions acides et alcalines diluées

Modèle :

- Sans silicone
- Extérieur lisse
- Intérieur avec doublure en textile
- Rebord cranté

Applications : industrie du bâtiment, aéronautique, services communaux

Matière : latex naturel

Longueur : 290–330 mm

Épaisseur : 1,15 mm

Coloris : bleu

MAPA
PROFESSIONAL



2.1.3.1.X. X.1.X.X.X.X



| Pointure | Réf. | Prix €/Paire | Q min. cde Paire |
|----------|------------|-----------------|------------------------|
| 7 | 4271824260 | 6,08 | 5 |
| 8 | 4271824262 | 6,08 | 5 |
| 9 | 4271824264 | 6,08 | 5 |
| 10 | 4271824266 | 6,08 | 5 |

(000E)

Gants de protection contre les substances chimiques « Camapren® 720 »

Homologation/norme : EN 388:2016, EN 374-5:2016 avec virus

Caractéristiques :

- Très bonne sensation de toucher
- Bonne prise en main, même de pièces grasses ou huileuses
- Bonne flexibilité aux basses températures
- Grande élasticité
- Confortables

Modèle :

- Revers
- Bord élastique
- Profilage
- Support coton
- AQL (EN 374) 0,65

Applications : travaux dans le domaine laboratoire, industrie chimique, travaux dans le domaine de la galvanisation, l'industrie automobile, l'industrie de la boisson

Matériau : chloroprène, latex naturel

Longueur : 290–310 mm

Coloris : noir

Honeywell



1.1.1.1.X. AKLMOT



| Pointure | Réf. | Prix €/Paire | Q min. cde Paire |
|----------|------------|-----------------|------------------------|
| 8 | 4271824250 | 5,42 | 10 |
| 9 | 4271824253 | 5,42 | 10 |
| 10 | 4271824256 | 5,42 | 10 |

(000E)

Masque anti-poussière « Marin FFP1 »

Caractéristiques :

- Construction innovante préformée
- Zone du nez doublée de mousse
- Couvre-nez souple

Classe de filtre : DIN EN 149:2001, FFP1NR

Applications : protection contre les particules inertes jusqu'à 4 fois le seuil

| Contenu | Réf. | Prix €/Pack | Q min. cde Pack |
|-------------|------------|----------------|-----------------------|
| Boîte de 12 | 4272110091 | 10,39 | 1 |

(000E)



Masque anti-poussière « Marin FFP2/V »

Caractéristiques :

- Avec soupape d'expiration « Cool-Down »
- Construction innovante préformée
- Zone du nez doublée de mousse
- Couvre-nez souple

Classe de filtre : DIN EN 149:2001, FFP2 NR

Applications : protection contre les particules faiblement toxiques ou dangereuses pour la santé jusqu'à 10 fois le seuil

| Contenu | Réf. | Prix €/Pack | Q min. cde Pack |
|-------------|------------|----------------|-----------------------|
| Boîte de 12 | 4272110095 | 19,64 | 1 |

(000E)



Masque anti-poussière « Marin FFP3/V »

Caractéristiques :

- Large lèvre intérieure étanche doublée de coton et ajustée
- Avec soupape d'expiration « Cool-Down »
- Construction innovante préformée
- Zone du nez doublée de mousse
- Couvre-nez souple

Classe de filtre : DIN EN 149:2001, FFP3 NR

Applications : protection contre les particules toxiques et hautement toxiques jusqu'à 30 fois le seuil

| Contenu | Réf. | Prix €/Pack | Q min. cde Pack |
|------------|------------|----------------|-----------------------|
| Boîte de 5 | 4272110097 | 19,98 | 1 |

(000E)



Masque intégral « C 607/Selecta »

Caractéristiques :

- Vitre en polycarbonate résistante aux rayures, sans buée, sans reflets et sans distorsion
- Avec champ de vision très large
- Corps du masque en EPDM à haute tolérance cutanée et résistant au vieillissement
- Excellente résistance mécanique et chimique
- La lanière à 5 points serre le masque rapidement et en toute sécurité
- Avec raccord fileté rond DIN EN 148-1
- Deux soupapes d'expiration « Cool-Down »

Composé de : corps du masque avec vitre, sans filtre

Homologation/norme : DIN EN 136

Indice de protection : classe 2

Remarque : film protecteur pour la vitre en polycarbonate disponible sur demande

SEKUL EKASTU
EKASTU Safety



| Réf. | Prix | Q min. |
|------------|---------|--------------|
| | €/pièce | cde pièce |
| 4272111010 | 135,00 | 1 |

(000F)

Filtre à particules « Dirin 230 » P3R D

Filtre adapté pour :

- Masque intégral « C607/Silicone/TR »
- Masque intégral « Sfera »
- Masque intégral « C607/Selecta »
- Demi-masque « Polimask 330 »

Caractéristiques :

- Protection contre les particules de substances toxiques et hautement toxiques
- Avec BIOSTOP innovant –empêche le passage de bactéries et/ou de champignons à travers le filtre
- Contrôle de poussière dolomite
- Filetage rond DIN EN 148-1

BIOSTOP SEKUL EKASTU
EKASTU Safety



| Réf. | Prix | Q min. |
|------------|---------|--------------|
| | €/pièce | cde pièce |
| 4272111050 | 14,88 | 1 |

(000F)

Filtre à gaz « Dirin 230 » A2

Filtre adapté pour :

- Masque intégral « C607/Silicone/TR »
- Masque intégral « Sfera »
- Masque intégral « C607/Selecta »
- Demi-masque « Polimask 330 »

Caractéristiques :

- Protection contre les gaz et les vapeurs organiques avec un point d'ébullition supérieur à 65 °C
- Filetage rond DIN EN 148-1

SEKUL EKASTU
EKASTU Safety



| Réf. | Prix | Q min. |
|------------|---------|--------------|
| | €/pièce | cde pièce |
| 4272111040 | 16,74 | 1 |

(000F)

Filtre combiné « DIRIN 230 » A2B2E2K1

Filtre adapté pour :

- Masque intégral « C607/Silicone/TR »
- Masque intégral « Sfera »
- Masque intégral « C607/Selecta »
- Demi-masque « Polimask 330 »

Caractéristiques :

- Protection contre les gaz et les vapeurs organiques avec un point d'ébullition supérieur à 65 °C
- Les gaz et vapeurs anorganiques
- Le dioxyde de soufre et l'ammoniaque
- Filetage rond DIN EN 148-1

| Réf. | Prix €/pièce | Q min. cde pièce |
|------------|-----------------|------------------------|
| 4272111060 | 20,73 | 1 |

(000F)



gaskur EKASTU
EKASTU Safety

Filtre combiné universel « DIRIN 230 » A2B2E2K2-P3R D

Filtre adapté pour :

- Masque intégral « C607/Silicone/TR »
- Masque intégral « Sfera »
- Masque intégral « C607/Selecta »
- Demi-masque « Polimask 330 »

Caractéristiques :

- Protection contre les gaz et les vapeurs organiques avec un point d'ébullition supérieur à 65 °C
- Les gaz et vapeurs anorganiques
- Le dioxyde de soufre et l'ammoniaque
- Les particules de substances toxiques et hautement toxiques (P3)
- Avec BIOSTOP innovant – empêche le passage de bactéries et/ou de champignons à travers le filtre
- Avec contrôle de poussière dolomite
- Filetage rond DIN EN 148-1

| Réf. | Prix €/pièce | Q min. cde pièce |
|------------|-----------------|------------------------|
| 4272111030 | 29,50 | 1 |

(000F)



gaskur EKASTU
EKASTU Safety



Filtre universel « DIRIN 530 » A2B2E2K2 Hg NO 20CO-P3R D

À utiliser avec masques intégraux

Filtre adapté pour :

- Masque intégral « C607/Silicone/TR »
- Masque intégral « Sfera »
- Masque intégral « C607/Selecta »

Caractéristiques :

- Protection contre les gaz et les vapeurs organiques avec un point d'ébullition supérieur à 65 °C
- Les gaz et vapeurs anorganiques
- Le dioxyde de soufre, l'ammoniaque
- Les vapeurs de mercure, les vapeurs nitrées et le monoxyde de carbone
- Les particules de substances toxiques et hautement toxiques (P3)
- Scellé dans un film aluminium pour un stockage sûr même dans des conditions extrêmes
- Avec BIOSTOP innovant – empêche le passage de bactéries et/ou de champignons à travers le filtre
- Avec contrôle de poussière dolomite
- Filetage rond DIN EN 148-1

| Réf. | Prix €/pièce | Q min. cde pièce |
|------------|-----------------|------------------------|
| 4272111020 | 78,93 | 1 |

(000F)



gaskur EKASTU
EKASTU Safety



Masques anti-poussière 3M™, série « Klassik »

Caractéristiques :

- Forme traditionnelle
- Corps du masque préformé pour un positionnement rapide
- Couvre-nez souple pour un ajustement optimal
- Support filtrant innovant pour une plus grande protection et de faibles résistances respiratoires
- Compatibles avec des lunettes de protection
- Lanières élastiques pour un ajustement à tous les tours de tête
- Remarque : non-homologués pour les microorganismes et les substances cancérigènes

Applications : notamment le bâtiment, les produits pharmaceutiques et phytosanitaires, l'agriculture, le jardinage, l'agroalimentaire, les produits chimiques, la manipulation de caoutchouc et de plastique, le travail en laboratoire

Homologation/norme : suivant la norme DIN EN 149:2001+A1:2009



« 8710E »



« 8812 »



« 8822 »

| Description | Classe de filtre | Limite d'utilisation | Réf. | Prix €/pièce | Q min. cde pièce |
|-------------------------------------|------------------|-------------------------|------------|-----------------|------------------------|
| « 8710E » | FFP1 NR D | 4 fois le seuil (jaune) | 4272110051 | 1,33 | 20 |
| « 8812 », avec soupape d'expiration | FFP1 NR D | 4 fois le seuil (jaune) | 4272110053 | 2,47 | 10 |
| « 8822 », avec soupape d'expiration | FFP2 NR D | 10 fois le seuil (bleu) | 4272110056 | 3,84 | 10 |

(000D)

Masque pliant 3M™ « Aura™ 9322+ »

Caractéristiques :

- Les points scellés sur la surface du masque réduisent la formation de buée sur les lunettes
- Forme optimale et étanchéité idéale
- Filtration élevée et fiable des particules
- Languette sur le menton pour un positionnement aisé du masque
- Conception en 3 parties pour un grand confort et permettant de parler sans problèmes
- Pliable à plat et gain de place
- Peut être porté avec des lunettes de protection
- Conditionnement individuel hygiénique

Applications : notamment le bâtiment et l'agriculture, la métallurgie, l'industrie chimique, l'élimination d'amiante

Homologation/norme : suivant la norme DIN EN 149:2001+A1:2009

Contenu :

- Masque anti-poussière avec soupape d'expiration 3M™ Cool-Flow™ pour évacuer la chaleur et l'humidité
- Filtre en non-tissé innovant pour une résistance respiratoire faible
- Lanières avec code couleur : limite d'utilisation : 10 fois le seuil pour les particules (bleu)



| Classe de filtre | Réf. | Prix €/pièce | Q min. cde pièce |
|------------------|------------|-----------------|------------------------|
| FFP2 NR D | 4272110039 | 4,35 | - |

(000D)

Corps de demi-masque 3M™ série « 6100 », « 6200 » et « 6300 »

Caractéristiques :

- Demi-masque avec lanières élastiques
- Double système de filtre avec fermeture à baïonnette pour réduire la résistance respiratoire
- Corps de masque léger en élastomère
- Forme compacte pour une vision sans restriction
- Compatible avec des lunettes de protection
- Disponible dans différentes tailles
- Large gamme de filtres pour divers domaines d'applications
- De qualité supérieure et durable
- Peu d'entretien

Homologation/norme : suivant la norme DIN EN 140



| Description | Réf. | Prix €/pièce | Q min. cde pièce |
|--------------------|------------|-----------------|------------------------|
| « 6200 », taille M | 4272110061 | 24,04 | 1 |

(000C)

Lot de masques à gaz et à vapeurs 3M™ « 50733 » / « 50734 »

Composé de :

« 50733 »

- 1 x demi-masque 3M™ « 7503 », taille L
- 2 x filtre à gaz et combiné 3M™ « 6055 » A2
- 4 x filtre à particules 3M™ « 5935 » P3R
- 2 x couvercle de filtre 3M™ « 501 »
- 10 x lingettes nettoyantes 3M™ « 105 »
- 1 x boîte de rangement

« 50734 »

- 1 x demi-masque 3M™ « 7502 », taille M
- 2 x filtre à gaz et combiné 3M™ « 6055 » A2
- 4 x filtre à particules 3M™ « 5935 » P3R
- 2 x couvercle de filtre 3M™ « 501 »
- 10 x lingettes nettoyantes 3M™ « 105 »
- 1 x boîte de rangement

| Pointure | Réf. | Prix €/pièce | Q min. cde pièce |
|----------|------------|-----------------|------------------------|
| L | 4272110105 | 118,67 | 1 |

(000E)



Filtre à particules 3M™ « 2125 »

Caractéristiques :

- Protection contre les particules solides et liquides
- Fermeture à baïonnette
- Pour masques 3M™ des séries 6000, 7000 et 7500

Homologation/norme : suivant les normes DIN EN 143:2000 et A1:2006

Classe de filtre : P2R

| Réf. | Prix €/pièce | Q min. cde pièce |
|------------|-----------------|------------------------|
| 4272110070 | 4,66 | 20 |

(000C)



Filtre à particules 3M™ « 2128 »

Caractéristiques :

- Protection supplémentaire contre les vapeurs et les gaz organiques et acides ainsi que l'ozone + HF (30 ppm) jusqu'à 10 fois le seuil
- Fermeture à baïonnette
- Pour masques 3M™ des séries 6000, 7000 et 7500

Homologation/norme : suivant les normes DIN EN 143:2000 et A1:2006

Classe de filtre : P2R, avec charbon actif



| Réf. | Prix €/pièce | Q min. cde pièce |
|------------|-----------------|------------------------|
| 4272110073 | 5,39 | 20 |

(000C)

Filtre à particules 3M™ « 2135 »

Caractéristiques :

- Protection contre les particules solides et liquides
- Fermeture à baïonnette
- Pour masques 3M™ des séries 6000, 7000 et 7500

Homologation/norme : suivant les normes DIN EN 143:2000 et A1:2006

Classe de filtre : P3R



| Réf. | Prix €/pièce | Q min. cde pièce |
|------------|-----------------|------------------------|
| 4272110074 | 5,54 | 20 |

(000C)

Filtre à particules 3M™ « 2138 »

Caractéristiques :

- Protection contre les vapeurs et les gaz organiques et acides en-dessous de la valeur limite ainsi que l'ozone + HF (30 ppm) jusqu'à 10 fois la valeur limite
- Fermeture à baïonnette
- Pour masques 3M™ des séries 6000, 7000 et 7500

Homologation/norme : suivant les normes DIN EN 143:2000 et A1:2006

Classe de filtre : P3R + avec charbon actif



| Réf. | Prix €/pièce | Q min. cde pièce |
|------------|-----------------|------------------------|
| 4272110076 | 6,36 | 20 |

(000C)

Filtre à particules 3M™ « 59... »

Caractéristiques :

- Filtre à particules contre les particules solides et liquides
- Pour une utilisation combinée avec les filtres à gaz
- Pour masques 3M™ des séries 6000, 7000 et 7500

Homologation/norme : suivant la norme DIN EN 143:2000+A1:2006



« 5911 »

« 5925 »

« 5935 »

| Description | Classe de filtre | Réf. | Prix €/pièce | Q min. cde pièce |
|-------------|------------------|------------|-----------------|------------------------|
| « 5911 » | P1R | 4272110077 | 1,60 | 30 |
| « 5925 » | P2R | 4272110178 | 4,01 | 20 |
| « 5935 » | P3R | 4272110079 | 4,97 | 20 |

(000C)

Bouchons anti-bruit avec cordon

Caractéristiques :

- Confort d'utilisation très élevé
- Convient pour une utilisation longue durée
- Fabriqués en TPE anti-allergique

Modèle :

- Design « Double-flange » pour un confort optimal et une bonne étanchéité
- La tige rallongée facilite l'insertion et le retrait

Atténuation du bruit : SNR = 20 dB(A), H = 21 dB(A), M = 16 dB(A), B = 15 dB(A)

| Réf. | Prix €/pièce | Q min. cde pièce |
|------------|-----------------|------------------------|
| 4272114090 | 1,82 | 200 |

(000C)



Distributeur de 500 paires de bouchons anti-bruit

Caractéristiques :

- Bouchons haute performance pour des environnements extrêmement bruyants
- Bonne atténuation du bruit dans les basses fréquences
- Utilisation simple grâce au bouton rotatif pratique
- Avec bac pour bouchons anti-bruit
- Il est possible de fixer le distributeur sur un mur ou de le poser sur le sol

Atténuation du bruit : SNR = 30 dB(A), H = 31 dB(A), M = 27 dB(A), B = 21 dB(A)

Applications : travaux sur des réacteurs en fonctionnement et des environnements sonores similaires

| Modèle | Contenu | Réf. | Prix €/pièce | Q min. cde pièce |
|--------------|----------------------|------------|-----------------|------------------------|
| Distributeur | – | 4272114097 | 30,53 | 1 |
| Recharge | Paquet de 500 paires | 4272114094 | 85,21 | 1 |

(000E)



Arceau anti-bruit 3M™ « E-A-R™ Caboflex™ 600 »

Caractéristiques :

- Peut être porté dans différentes positions
- Souple et utilisation universelle
- Particulièrement léger
- Insertion et retrait rapides
- Peut être porté autour du cou lorsqu'il n'est pas utilisé
- Facile à laver et nettoyer
- Protection auditive avec mentonnière
- Protection auditive légère pour des travaux dans les secteurs de bruit changeant
- Bouchons coniques qui s'adaptent au conduit auditif
- Bouchons faciles à remplacer
- Bouchons de rechange disponibles

Atténuation du bruit : SNR = 21 dB(A), H = 25 dB(A), M = 17 dB(A), B = 15 dB(A)

Homologation/norme : suivant la norme EN 352-2

RNR* 83 dB(A) –93 dB(A)

Au-delà de ce seuil, le port d'une protection auditive est obligatoire.

| Réf. | Prix €/pièce | Q min. cde pièce |
|------------|-----------------|------------------------|
| 4272114051 | 10,15 | 1 |

(000E)

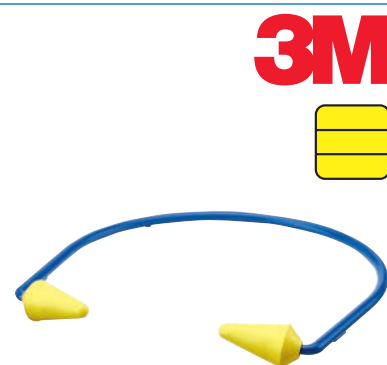

Bouchons de rechange 3M™ pour arceau antibruit « E-A-R™ Caboflex™ 600 »

Caractéristiques :

- Faciles à laver et nettoyer
- Forme conique
- Faciles à remplacer

| Réf. | Prix €/Paire | Q min. cde Paire |
|------------|-----------------|------------------------|
| 4272114060 | 5,42 | 50 |

(000E)



Distributeur de bouchons anti-bruit 3M™ « One-Touch™ Pro »

Caractéristiques :

- Facile à utiliser
- Hygiénique
- Rechargeable
- Entonnoir avec bac collecteur
- Adapté pour un montage mural

Atténuation du bruit : SNR = 28 dB(A), H = 30 dB(A), M = 24 dB(A), B = 22 dB(A), (niveau EAR Classic II)

Homologation/norme : EN 352-2

Remarque : lors de la commande d'une recharge, vous recevrez si nécessaire un distributeur « One Touch » ! Dans ce cas, veuillez indiquer les deux références.

| Réf. | Prix €/pièce | Q min. cde pièce |
|------------|------------------|------------------------|
| 4272114072 | prix sur demande | 1 |

(000E)



Recharge de bouchons anti-bruit 3M™ « One-Touch™ Pro »

Caractéristiques :

- Ajustement optimal dans le conduit auditif
- Tenue optimale
- Pression minimale
- Résistant à l'humidité
- Bonne tolérance cutanée
- Bouchons à préformer
- Mousse PU souple et absorbant l'énergie
- Surface rugueuse pour une atténuation optimale, empêche de glisser

Atténuation du bruit : SNR = 28 dB(A), H = 30 dB(A), M = 24 dB(A), B = 22 dB(A)

Homologation/norme : EN 352-2, non inflammable

| Description | Contenu | Réf. | Prix €/Pack | Q min. cde Pack |
|--|---------------------|------------|----------------|-----------------------|
| Recharge de 500 paires de « EAR Classic 2 », pour distributeur « One-Touch » | Boîte de 500 paires | 4272114081 | 132,60 | 1 |

(000F)



Arceau anti-bruit 3M™ « E-A-R™caps™ 200 »

Caractéristiques :

- Grand confort
- Très léger
- Se porte sous le menton ou dans la nuque
- Hygiénique car un modelage n'est pas nécessaire
- Faible transmission du bruit par l'arceau
- Peut être porté autour du cou lorsqu'il n'est pas utilisé
- Facile à laver et nettoyer
- Bouchons ronds qui ferment le conduit auditif
- Pas de modelage nécessaire
- Bouchons faciles à remplacer
- Utilisable dans différentes zones de bruit
- Utilisable en tant que protection à usage unique pour les visiteurs

Atténuation du bruit : SNR = 23 dB(A), H = 27 dB(A), M = 19 dB(A), B = 17 dB(A)

Homologation/norme : suivant la norme EN 352-2

RNR* 87 dB(A) –98 dB(A)

Au-delà de ce seuil, le port d'une protection auditive est obligatoire. Idéal pour le bruit à haute fréquence.

| Réf. | Prix €/pièce | Q min. cde pièce |
|------------|-----------------|------------------------|
| 4272114047 | 5,83 | 1 |

(000E)

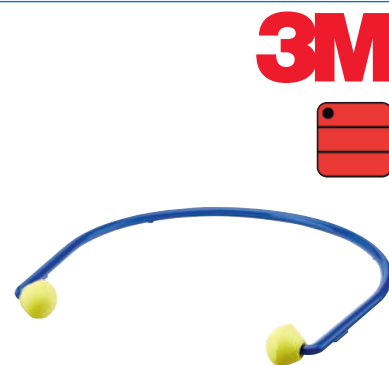

Bouchons de rechange 3M™ pour arceau antibruit « E-A-R Caps™ 200 », « E-A-R Flexicap™ », « E-A-R Band™ »

Caractéristiques :

- Hygiénique car un modelage n'est pas nécessaire
- Faciles à laver et à nettoyer
- Bouchons souples en PU
- Ronds
- Faciles à remplacer

| Réf. | Prix €/Paire | Q min. cde Paire |
|------------|-----------------|------------------------|
| 4272114049 | 2,18 | 50 |

(000E)



Bouchons anti-bruit 3M™ « E-A-R™ Classic™ II »

Caractéristiques :

- Ajustement optimal dans le conduit auditif
- Tenue optimale
- Pression minimale
- Résistants à l'humidité
- Bonne tolérance cutanée
- Bouchons à préformer
- Mousse polymère souple et absorbant l'énergie
- Surface rugueuse pour une atténuation optimale, empêche de glisser

Atténuation du bruit :

SNR = 28 dB(A), H = 30 dB(A), M = 24 dB(A), B = 22 dB(A)

Homologation/norme : EN 352-2, non inflammable

RNR* 87 dB(A) –98 dB(A)

Au-delà de ce seuil, le port d'une protection auditive est obligatoire. Idéal pour le bruit à haute fréquence.

| Description | Réf. | Prix €/Pack | Q min. cde Pack |
|---------------------|------------|----------------|-----------------------|
| Boîte de 250 paires | 4272114045 | 62,02 | 1 |

(000D)



Casque anti-bruit 3M™ Peltor™ « Optime™ I H510A »

Caractéristiques :

- Grand confort, adapté à une utilisation longue durée
- Faible poids
- Profil fin, beaucoup de place sous la coquille
- Peut être combiné avec d'autres équipements de protection
- Casque anti-bruit avec serre-tête en acier à ressort inoxydable
- Rembourrage souple
- Joints d'étanchéité avec pression faible
- Utilisable comme protection auditive pour une exposition modérée au bruit dans les ateliers, les entreprises de métallurgie, les imprimeries ou pour des applications privées comme la tonte de la pelouse

Atténuation du bruit : SNR = 27 dB(A), H = 32 dB(A), M = 25 dB(A), B = 15 dB(A)

Homologation/norme : suivant EN 352

Coloris : jaune-noir

RNR* 87 dB(A) –98 dB(A)

Au-delà de ce seuil, le port d'une protection auditive est obligatoire. Idéal pour le bruit à haute fréquence.

| Réf. | Prix €/pièce | Q min. cde pièce |
|------------|-----------------|------------------------|
| 4272114011 | 22,71 | 1 |

(000D)

PELTOR® **3M**



Kit d'hygiène Peltor™ 3M™ « HY51 »

Caractéristiques :

- Kit d'hygiène pour casque anti-bruit 3M™ Peltor™ « Optime 1 »

| Réf. | Prix €/pièce | Q min. cde pièce |
|------------|-----------------|------------------------|
| 4272114013 | 11,92 | 1 |

3M
PELTOR®



Casque anti-bruit 3M™ Peltor™ « Optime 2 H520A »

Caractéristiques :

- Convient pour les nuisances sonores élevées
- Acier à ressort inoxydable
- Très forte isolation même dans les basses fréquences
- Grand confort, adapté à une utilisation longue durée
- Beaucoup de place sous la coquille
- Peut être combiné avec d'autres équipements de protection
- Joints d'étanchéité hygiéniques avec canaux de ventilation
- Rembourrage souple
- Joints d'étanchéité avec pression faible
- Protection auditive polyvalente pour l'agriculture, l'exploitation minière, les engins de construction, l'industrie lourde et les aéroports

Atténuation du bruit : SNR = 31 dB(A), H = 34 dB(A), M = 29 dB(A), B = 20 dB(A)

Homologation/norme : suivant EN 352

Coloris : vert

RNR* 94 dB(A) –105 dB(A)

Au-delà de ce seuil, le port d'une protection auditive est obligatoire. Idéal en cas de bruits à haute et moyenne fréquence.

| Réf. | Prix €/pièce | Q min. cde pièce |
|------------|-----------------|------------------------|
| 4272114021 | 28,20 | 1 |

(000D)

PELTOR® **3M**



Kit d'hygiène 3M™ « HY52 »**Caractéristiques :**

- Kit d'hygiène pour casque anti-bruit 3M™ Peltor™ « Optime II »

| Réf. | Prix €/pièce | Q min. cde pièce |
|------------|-----------------|------------------------|
| 4272114023 | 11,61 | 1 |

(000E)

**Casque anti-bruit 3M™ Peltor™ « Optime™ III H540A »****Caractéristiques :**

- Serre-tête en acier à ressort inoxydable
- Grand confort
- Isolation sonore extrêmement élevée pour des environnements particulièrement bruyants
- Atténuation maximale des fréquences élevées
- Les conversations et signaux d'alarme restent bien audibles
- Isolation élevée même avec des fréquences basses
- Confortable à porter même pour une durée prolongée
- La technologie double coque minimise la résonance à l'intérieur des coquilles
- Rembourrage souple
- Joints d'étanchéité avec pression faible

Atténuation du bruit : SNR = 35 dB(A), H = 40 dB(A), M = 32 dB(A), B = 23 dB(A)

Homologation/norme : suivant EN 352

Coloris : noir-rouge

RNR* 95 dB(A) – 110 dB(A)

Au-delà de ce seuil, le port d'une protection auditive est obligatoire. Idéal pour toutes les fréquences.

| Réf. | Prix €/pièce | Q min. cde pièce |
|------------|-----------------|------------------------|
| 4272114031 | 32,57 | 1 |

(000D)

**Kit d'hygiène Peltor™ 3M™ « HY54 »****Caractéristiques :**

- Kit d'hygiène pour casque anti-bruit 3M™ Peltor™ « Optime™ III H 540 A »

| Réf. | Prix €/pièce | Q min. cde pièce |
|------------|-----------------|------------------------|
| 4272114033 | 15,08 | 1 |

(000F)



Lunettes de protection « Eris »

Caractéristiques :

- Technologie « Softpad »
- Lunettes de protection légères au design moderne
- Forme optimale
- Idéales à porter sur les lunettes correctrices
- Revêtement anti-rayures et anti-buée
- Extrémité des branches extra-larges pour une tenue extrême
- Longueur réglable

Applications : métallurgie (tournage, fraisage, tronçonnage etc.), mécanique fine, travaux de montage/polissage

Homologation/norme : EN 166

Coloris du verre : transparent

Coloris de la monture : noir-vert

fortis
INNOVATION

ANTI-
RAYURES

ANTI
BUÉE



| Réf. | Prix €/pièce | Q min. cde pièce |
|------------|-----------------|------------------------|
| 4272112024 | 15,23 | 1 |

(000F)

Lunettes de protection « Rana »

Caractéristiques :

- Avec système de ventilation
- Idéales sur le lieu de travail et pour les loisirs
- Style élégant et sportif
- Forme enveloppante
- Légères
- Anti-rayures et anti-buée
- Combinaisons de couleurs tendances
- Confortables à porter même toute la journée
- Cadre : extrêmement souple –s'adapte parfaitement à toutes les formes de tête et confortable à porter toute la journée
- Extrémités des branches : technologie bicomposant pour une meilleure tenue
- Verre : verre élargi enveloppant, recouvrant largement l'œil et les joues
- Pont de nez : souple, flexible, bonne tenue

Applications : métallurgie (tournage, fraisage, tronçonnage), mécanique fine, travaux de montage et de meulage

Homologation/norme : suivant la norme EN 166

Coloris du verre : transparent

Coloris de la monture : noir-orange

fortis
INNOVATION

ANTI-
RAYURES

ANTI
BUÉE



| Réf. | Prix €/pièce | Q min. cde pièce |
|------------|-----------------|------------------------|
| 4272112027 | 12,98 | 1 |

(000F)

Lunettes-masque de protection « Sirius »

Caractéristiques :

- Poids plume
- Monture en silicone pour un grand confort et une grande protection contre les éclaboussures de produits chimiques
- La monture ergonomique reste souple et résistante même en cas de températures extrêmes
- Champ de vision non restreint
- Peuvent être portées sur la plupart des lunettes correctrices

Applications : métallurgie (tournage, fraisage, tronçonnage), mécanique fine, travaux de montage et de meulage

Homologation/norme : EN 166

Coloris du verre : transparent

Coloris de la monture : gris

| Réf. | Prix €/pièce | Q min. cde pièce |
|------------|-----------------|------------------------|
| 4272112080 | 15,27 | 1 |

(000F)

fortis
INNOVATION



Lunettes de protection « Pollux »

Caractéristiques :

- Longueur et inclinaison des branches ajustables
- Lunettes à monture de forme moderne
- Lunettes souples bicomposant - dures à l'extérieur et souples à l'intérieur

Applications : métallurgie (tournage, fraisage, tronçonnage), mécanique fine, travaux de montage et de meulage

Homologation/norme : EN 166

Matériau : verres en PC 2 mm

Coloris du verre : transparent

Coloris de la monture : bleu-gris

| Réf. | Prix €/pièce | Q min. cde pièce |
|------------|-----------------|------------------------|
| 4272112015 | 6,89 | 1 |

(000F)

fortis
COMFORT

ANTI-
RAYURES

ANTI-
BUÉE



Lunettes de protection « Capella »

Caractéristiques :

- Revêtement anti-rayures
- Longueur des branches réglable
- Avec protection latérale

Applications : métallurgie (tournage, fraisage, tronçonnage), mécanique fine, travaux de montage et de meulage

Homologation/norme : EN 166

Coloris du verre : transparent

Coloris de la monture : noir

| Réf. | Prix €/pièce | Q min. cde pièce |
|------------|-----------------|------------------------|
| 4272112110 | 6,93 | 1 |

(000F)

fortis
CLASSIC

ANTI-
RAYURES



Lunettes de protection « Saturn »

Caractéristiques :

- Longueur des branches réglable

Applications : métallurgie (tournage, fraisage, tronçonnage), mécanique fine, travaux de montage et de meulage

Homologation/norme : suivant la norme EN 166

Coloris du verre : transparent

Coloris de la monture : bleu foncé

fortis
BASIC

ANTI-
RAYURES

ANTI
BUÉE



| Réf. | Prix €/pièce | Q min. cde pièce |
|------------|-----------------|------------------------|
| 4272112021 | 3,75 | 1 |

(000F)

Visière de protection

Caractéristiques :

- Encliquetable
- Rabattable
- Serre-tête ajustable et élastique dans la nuque
- Bien ajustée et confortable

Applications : pour les travaux nécessitant la protection du visage contre les projections de produits chimiques ou de petites pièces projetées

Homologation/norme : 120 m/s suivant la norme EN166:2001 B

Matériau : polycarbonate transparent

Dimensions : 300 mm (l) x 200 mm (h) x 1 mm (épaisseur)

Tour de tête : réglable pour toutes les tailles

fortis



| Réf. | Prix €/pièce | Q min. cde pièce |
|------------|-----------------|------------------------|
| 4272112090 | 26,83 | 1 |

(000F)

Polycarbonate de rechange pour visière de protection

Homologation/norme : 120 m/s suivant la norme EN166:2001 B

Matériau : polycarbonate transparent

Dimensions : 300 mm (l) x 200 mm (h) x 1 mm (épaisseur)

fortis



| Réf. | Prix €/pièce | Q min. cde pièce |
|------------|-----------------|------------------------|
| 4272112093 | 16,27 | 1 |

(000F)

Lunettes à branches « Uranus »

Caractéristiques :

- Lunettes universelles en nylon
- Avec protection latérale
- Branches réglables

Applications : métallurgie (tournage, fraisage, tronçonnage), mécanique fine, travaux de montage et de meulage

Homologation/norme : EN 166

Coloris du verre : transparent

Coloris de la monture : noir

fortis
BASIC



| Réf. | Prix €/pièce | Q min. cde pièce |
|------------|-----------------|------------------------|
| 4272112011 | 3,51 | 1 |

(000F)

Lunettes-masque de protection « Pluto »

Caractéristiques :

- Avec ventilation indirecte
- Élastique réglable
- Peuvent être portées sur des lunettes de correction

Applications : métallurgie (tournage, fraisage, tronçonnage), mécanique fine, travaux de montage et de meulage

Homologation/norme : EN 166

Coloris du verre : transparent

Coloris de la monture : transparent

fortis
BASIC



| Réf. | Prix €/pièce | Q min. cde pièce |
|------------|-----------------|------------------------|
| 4272112031 | 4,99 | 1 |

(000F)

Lunettes de protection « Silium »

Caractéristiques :

- Plaquettes garantissant un grand confort
- Monture en laiton isolée
- Branches Flex TIPGRIP
- Revêtement anti-rayures et anti-buée
- Protection contre l'électricité statique
- Vision panoramique
- Protection latérale intégrée

Applications : métallurgie (tournage, fraisage, tronçonnage), mécanique fine, travaux de montage et de meulage

Homologation/norme : EN 166

Matériau : verre en polycarbonate

Coloris du verre : transparent

Coloris de la monture : argenté

bolle
SAFETY

ANTI-
RAYURES

ANTI
BUÉE

BRANCHES
FLEXIBLES



| Réf. | Prix €/pièce | Q min. cde pièce |
|------------|-----------------|------------------------|
| 4272112115 | 15,08 | 1 |

(000G)

Lunettes de protection mono-verre « Viper »

Caractéristiques :

- Lunettes mono-verre sportives de grande qualité
- Verre antistatique
- Forme optimale
- Les branches sont réglables sur 3 longueurs

Applications : métallurgie (tournage, fraisage, tronçonnage etc.), mécanique fine, travaux de montage et de ponçage

Homologation/norme : EN 166

Matériau : verre en polycarbonate

Coloris de la monture : bleu-noir

bolle
SAFETY

ANTI-
RAYURES

ANTI
BUÉE



transparent



teinté gris

| Coloris du verre | Réf. | Prix €/pièce | Q min. cde pièce |
|----------------------------------|------------|-----------------|------------------------|
| transparent | 4272112065 | 10,76 | 1 |
| gris teinté (avec protection UV) | 4272112120 | 11,66 | 1 |

(000G)

Casque de protection « INAP Master-4 »

Caractéristiques :

- Trous d'aération efficaces
- Avec calotte protège-nuque incurvée pour une protection optimale
- Bandeau de sueur très absorbant
- Températures jusqu'à -30 °C
- Équipement intérieur pour sangle à 4 points KAN-90/4
- Forme universelle
- Avec coque descendant dans la nuque avec gouttière
- Logements latéraux (30 mm) pour protections auditives
- Mentonnière

Homologation/norme : suivant la norme EN 397

Matière : polyéthylène (PE)

Tour de tête : 51-64 cm, réglable pour demi-tailles

Poids : env. 255 g



blanc signalisation



jaune soufre



bleu clair



rouge carmin



vert pomme



orange signalisation



L'ill. montre la protection de la nuque



Vue intérieure

| Coloris | Réf. | Prix €/pièce | Q min. cde pièce |
|----------------------|------------|-----------------|------------------------|
| blanc signalisation | 4272106010 | 9,56 | 1 |
| jaune soufre | 4272106013 | 9,56 | 1 |
| bleu clair | 4272106016 | 9,56 | 1 |
| rouge carmin | 4272106019 | 9,56 | 1 |
| vert pomme | 4272106022 | 9,56 | 1 |
| orange signalisation | 4272106025 | 9,56 | 1 |

(000F)

Casque de protection « INAP Master-6 »

Caractéristiques :

- Trous d'aération efficaces
- Avec calotte protège-nuque incurvée pour une protection optimale
- Bandeau de sueur très absorbant
- Températures jusqu'à -30 °C
- Équipement intérieur pour sangle à 6 points KAN-90/6
- Forme universelle
- Avec coque descendant dans la nuque avec gouttière
- Logements latéraux (30 mm) pour protections auditives
- Mentonnière

Homologation/norme : suivant la norme EN 397

Matière : polyéthylène (PE)

Tour de tête : 51-64 cm, réglable pour demi-tailles

Poids : env. 255 g



| Coloris | Réf. | Prix €/pièce | Q min. cde pièce |
|----------------------|------------|-----------------|------------------------|
| blanc signalisation | 4272121700 | 9,72 | 1 |
| jaune soufre | 4272121703 | 9,72 | 1 |
| bleu clair | 4272121706 | 9,72 | 1 |
| rouge carmin | 4272121709 | 9,72 | 1 |
| vert pomme | 4272121712 | 9,72 | 1 |
| orange signalisation | 4272121715 | 9,72 | 1 |

(000E)

Casque de protection « Cross® Electric »

Caractéristiques :

- Design de produit fonctionnel
- Très confortable et assise sûre
- Forme ergonomique
- Équipement intérieur réglable en hauteur
- Avec adaptateur multifonctionnel installé en série (MFA-Tech) pour le raccordement sans outil de différents accessoires tels que visière et protection auditive
- Confort maximal grâce au bandeau de sueur très absorbant Wellvitex® Z et à la fermeture rotative

Applications : utilisation chez les fournisseurs d'énergie, les services publics, les entreprises de courant haute tension, l'industrie chimique

Matériau : thermoplaste, polypropylène (PP)



jaune



blanc

| Coloris | Réf. | Prix €/pièce | Q min. cde pièce |
|---------|------------|-----------------|------------------------|
| jaune | 4272121010 | 32,98 | 1 |
| blanc | 4272121015 | 32,98 | 1 |

(000G)

Casquette antichoc « classic »

Caractéristiques :

- Design classique Basecap
- Coque adaptée à la forme de la tête

Modèle :

- Longueur de la visière env. 75 mm
- Ouvertures de ventilation grillagées

Applications : pour une utilisation dans des environnements où le port du casque selon la norme EN 397 n'est pas obligatoire

Homologation/norme : EN 812

Matière : tissu coton mélangé

Tour de tête : 56–61 cm

Poids : 165 g



bleuet



bleu cobalt



noir graphite

| Coloris | Réf. | Prix €/pièce | Q min. cde pièce |
|---------------|------------|-----------------|------------------------|
| bleuet | 4272121723 | 18,84 | 1 |
| bleu cobalt | 4272121726 | 18,84 | 1 |
| noir graphite | 4272121720 | 18,84 | 1 |

(000G)

Casquette antichoc « short »

Caractéristiques :

- Design classique Basecap
- Coque adaptée à la forme de la tête

Modèle :

- Longueur de la visière env. 40 mm
- Ouvertures de ventilation grillagées

Applications : pour une utilisation dans le domaine industriel, comme sur les chaînes de montage semi-automatisées, dans les services clientèles, les ateliers de réparation, où un casque de protection industriel n'est pas prescrit conformément à la norme EN 397

Homologation/norme : EN 812

Matière : tissu coton mélangé

Tour de tête : 56–61 cm

Poids : 160 g



| Coloris | Réf. | Prix €/pièce | Q min. cde pièce |
|-------------|------------|-----------------|------------------------|
| bleu cobalt | 4272121900 | 18,84 | 1 |

(000G)

Casquette antichoc « modern style »

Caractéristiques :

- Casquette de baseball moderne
- Coque souple adaptée à la forme de la tête
- Confort d'utilisation particulièrement élevé

Modèle :

- Longueur de la visière env. 50 mm
- Grandes ouvertures d'aération avec filet

Applications : pour une utilisation dans le domaine industriel, comme sur les chaînes de montage semi-automatisées, dans les services clientèles, les ateliers de réparation, où un casque de protection industriel n'est pas prescrit conformément à la norme EN 397

Homologation/norme : EN 812

Matière : microfibras

Tour de tête : 52–63 cm

Poids : 130 g



| Coloris | Réf. | Prix €/pièce | Q min. cde pièce |
|-------------|------------|-----------------|------------------------|
| bleu cobalt | 4272121905 | 23,59 | 1 |

(000G)

SecuBox® « Mini Standard » pour lunettes de sécurité

Modèle :

- Boîtier en plastique ABS
- Avec symboles d'obligation
- Ouverture brevetée à abattant pour une prise rapide et facile
- Matériel de fixation pour le montage mural compris dans la livraison

Dimensions : 236 x 120 x 120 mm

| Réf. | Prix €/pièce | Q min. cde pièce |
|------------|-----------------|------------------------|
| 4272112130 | 18,58 | 1 |

(000G)

GEBRA



Trousse de secours pour véhicules « Klassik »

Caractéristiques :

- Trousse de secours en plastique
- Incassable et résistante aux chocs
- Avec film de protection extérieur
- Impression sur le couvercle en 9 langues

Contenu : DIN 13164

Dimensions : 260 mm (l) x 170 mm (h) x 80 mm (p)

| Réf. | Prix €/pièce | Q min. cde pièce |
|------------|-----------------|------------------------|
| 4272102270 | 10,56 | 1 |

(000G)



Trousse de premiers secours pour véhicule « Mini »

Caractéristiques :

- Trousse de secours en nylon
- Avec fermeture à glissière sur tout le pourtour
- Deux bandes auto-agrippantes pour une fixation dans le coffre

Contenu : DIN 13164

Dimensions : 220 mm (l) x 85 mm (h) x 80 mm (p)

| Réf. | Prix €/pièce | Q min. cde pièce |
|------------|-----------------|------------------------|
| 4272116004 | 9,94 | 1 |

(000G)

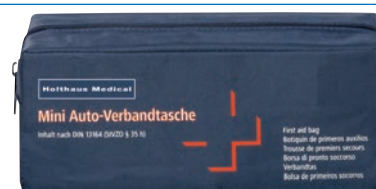

Trousse de secours « Office »

Caractéristiques :

- Boîte en plastique en ABS résistante à la chaleur
- Avec joint en caoutchouc et film de protection extérieur
- Avec fixation murale intégrée

Contenu : selon 13157-C

Dimensions : 260 mm (l) x 170 mm (h) x 90 mm (p)

| Réf. | Prix €/pièce | Q min. cde pièce |
|------------|-----------------|------------------------|
| 4272116010 | 26,68 | 1 |

(000G)



Recharge « DIN 13157 »

Caractéristiques :

- Garniture pour sacs/boîtes de secours selon ASR A 4.3 pour entreprises et chantiers selon DIN 13157
- 64 pièces

Contenu : voir ill.



| Réf. | Prix €/pièce | Q min. cde pièce |
|------------|-----------------|------------------------|
| 4272116065 | 21,10 | 1 |

(000G)

Lot de pansements « 40400 »

Caractéristiques :

- Assortiment de 50 pansements

Contenu :

- 5 x pansements pour le bout des doigts 4,5 x 8 cm
- 5 x pansements pour les articulations des doigts 3,8 x 7,5 cm
- 5 x pansements carrés 6 x 6 cm
- 5 x pansements pour doigts 2 x 12 cm
- 5 x pansements pour doigts 2 x 18 cm
- 5 x pansements ronds 2,3 cm
- 10 x pansements 1,9 x 7,2 cm
- 10 x pansements 2,5 x 7,2 cm



| Réf. | Prix €/pièce | Q min. cde pièce |
|------------|-----------------|------------------------|
| 4272116080 | 9,66 | 1 |

(000G)

Solution de rinçage oculaire (chlorure de sodium)

Caractéristiques :

- Munie d'une œillère ergonomique et d'un capuchon anti-poussière
- Flaçon contenant une solution de chlorure de sodium stérile (0,9 %)
- Flaçon de 500 ml pour remplir la station de rinçage oculaire et la boîte QuickSafe
- 200 ml pour une utilisation mobile, par exemple dans la boîte à outils, la trousse de premiers secours et le rangement dans un sac banane spécialement disponible à cet effet
- Durée de conservation : 3 ans
- Selon la norme DIN EN 15154-4

Applications : pour éliminer les corps étrangers (par ex. salissures, poussières, éclats)

plum
Safety



| Modèle | Contenu ml | Réf. | Prix €/pièce | Q min. cde pièce |
|----------|---------------|------------|-----------------|------------------------|
| « 4604 » | 500 ml | 4272116132 | 17,30 | 1 |

(000G)

Station d'urgence oculaire « 4770 »

Caractéristiques :

- Station murale avec pictogrammes et miroir
- Durée de conservation : 3 ans
- Selon la norme DIN EN 15154-4

Contenu :

- 1 x 200ml ph neutre
- 1 x flacon de 500ml de solution de rinçage oculaire
- 1 miroir
- 1 pictogramme
- Matériel de fixation

Dimensions : h 290 x l 228 x p 80 mm

Applications : pour les postes de travail où des acides ou des alcalis peuvent pénétrer dans les yeux



| Réf. | Prix | Q min. |
|------------|---------|--------------|
| | €/pièce | cde pièce |
| 4272116320 | 70,68 | 1 |

(000G)

Trousse de premiers secours « Quick »

Caractéristiques :

- En plastique ABS avec joint en caoutchouc
- Plaques de couverture transparentes pour protéger les éléments
- Cloisonnement intérieur variable grâce à des séparateurs
- Dispositif de plombage avec plombs de sécurité
- Fixation murale avec un blocage d'arrêt à 90°
- Inscription par sérigraphie et pictogrammes en couleur
- Coloris : orange

Dimensions : 260 (l) x 170 (h) x 110 (p) mm

Contenu : conforme à DIN 13157

| Réf. | Prix | Q min. |
|------------|---------|--------------|
| | €/pièce | cde pièce |
| 4272116060 | 83,22 | 1 |

(000G)



Trousse de premiers secours « San »

Caractéristiques :

- En plastique ABS avec joint en caoutchouc
- Plaques de couverture transparentes pour protéger les éléments
- Cloisonnement intérieur variable grâce à des séparateurs
- Dispositif de plombage avec plombs de sécurité
- Fixation murale avec un blocage d'arrêt à 90°
- Inscription par sérigraphie et pictogrammes en couleur
- Coloris : orange

Dimensions : 310 (l) x 210 (h) x 130 (p)

Contenu : conforme à DIN 13157



Mallette

Fixation murale



Contenu conforme à DIN 13157-C

| Modèle | Réf. | Prix | Q min. |
|--------------------------------|------------|---------|--------------|
| | | €/pièce | cde pièce |
| Mallette | 4272116070 | 123,66 | 1 |
| Contenu conforme à DIN 13157-C | 4272116077 | 38,23 | 1 |

(000G)

Trousse de premiers secours « Multi »

Caractéristiques :

- En plastique ABS avec joint en caoutchouc
- Plaques de couverture transparentes pour protéger les éléments
- Cloisonnement intérieur variable grâce à des séparateurs
- Dispositif de plombage avec plombs de sécurité
- Fixation murale avec un blocage d'arrêt à 90°
- Inscription par sérigraphie et pictogrammes en couleur
- Coloris : orange

Dimensions : 400 (l) x 300 (h) x 150 (p) mm

Contenu : conforme à DIN 13169



Mallette

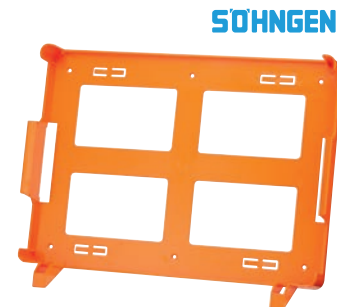

Fixation murale

| Réf. | Prix €/pièce | Q min. cde pièce |
|------------|-----------------|------------------------|
| 4272116110 | 181,85 | 1 |

(000G)

Recharge DIN 13169 et DIN 13169-E

| Modèle | Réf. | Prix €/pièce | Q min. cde pièce |
|-------------|------------|-----------------|------------------------|
| DIN 13169 | 4272116112 | 91,04 | 1 |
| DIN 13169-E | 4272116105 | 75,90 | 1 |

(000G)



DIN 13169

DIN 13169-E

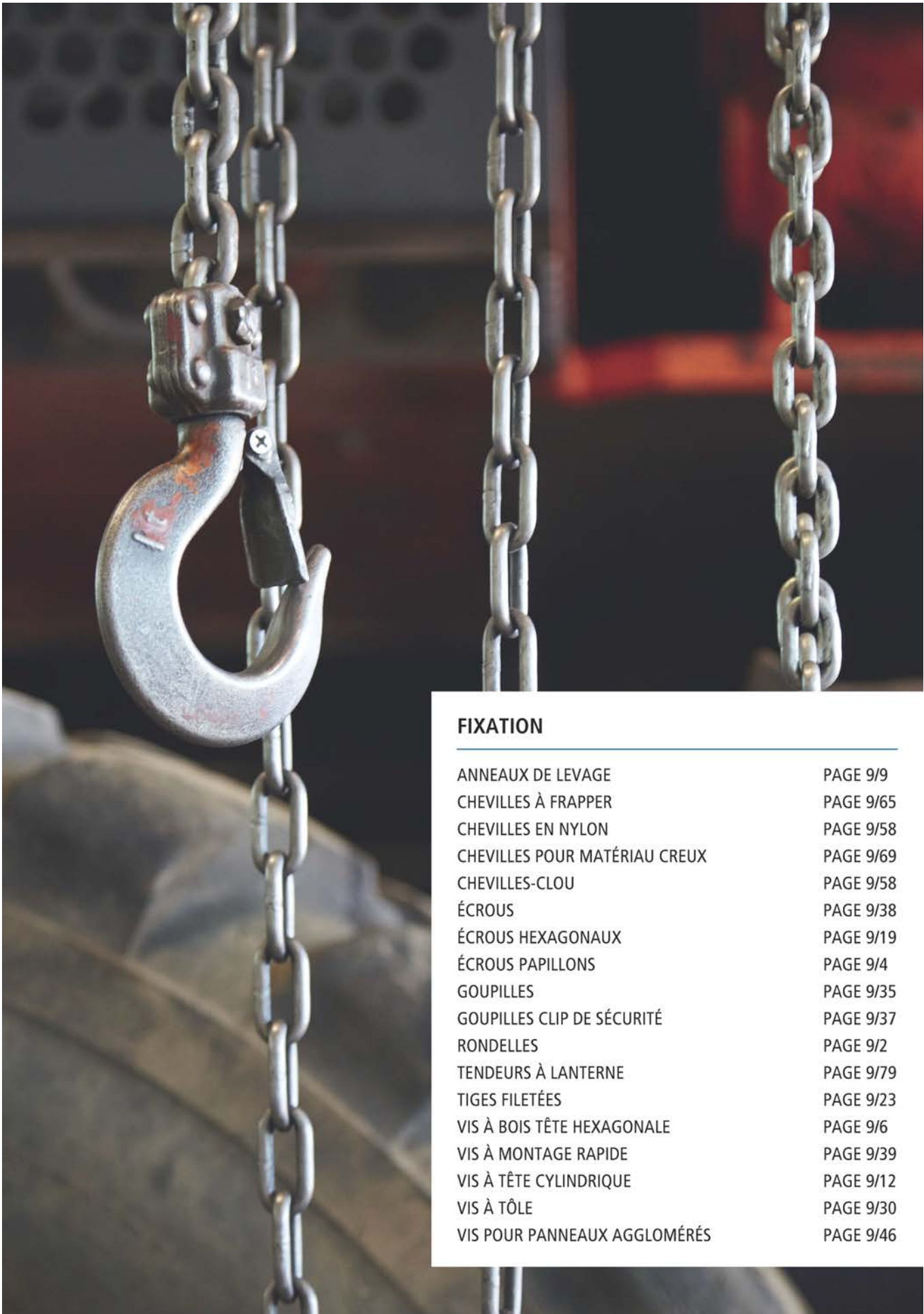

FIXATION

| | |
|-------------------------------|-----------|
| ANNEAUX DE LEVAGE | PAGE 9/9 |
| CHEVILLES À FRAPPER | PAGE 9/65 |
| CHEVILLES EN NYLON | PAGE 9/58 |
| CHEVILLES POUR MATÉRIAU CREUX | PAGE 9/69 |
| CHEVILLES-CLOU | PAGE 9/58 |
| ÉCROUS | PAGE 9/38 |
| ÉCROUS HEXAGONAUX | PAGE 9/19 |
| ÉCROUS PAPILLONS | PAGE 9/4 |
| GOUPILLES | PAGE 9/35 |
| GOUPILLES CLIP DE SÉCURITÉ | PAGE 9/37 |
| RONDELLES | PAGE 9/2 |
| TENDEURS À LANTERNE | PAGE 9/79 |
| TIGES FILETÉES | PAGE 9/23 |
| VIS À BOIS TÊTE HEXAGONALE | PAGE 9/6 |
| VIS À MONTAGE RAPIDE | PAGE 9/39 |
| VIS À TÊTE CYLINDRIQUE | PAGE 9/12 |
| VIS À TÔLE | PAGE 9/30 |
| VIS POUR PANNEAUX AGGLOMÉRÉS | PAGE 9/46 |

Goupille fendue, DIN 94, zinguée

| Dimensions | d ₁ max. | a _{max.} | b env. | c _{max.} | Réf. | Prix | UP | Q min. cde pièce |
|------------|---------------------|-------------------|--------|-------------------|------------|-------|------------|------------------|
| mm | mm | mm | mm | mm | | € | | |
| 2,0 x 40 | 1,8 | 2,5 | 4,0 | 3,6 | 4282001010 | 7,13 | 100 pièces | 100 |
| 2,5 x 32 | 2,3 | 2,5 | 5,0 | 4,6 | 4282001020 | 7,52 | 100 pièces | 100 |
| 3,2 x 20 | 2,9 | 3,2 | 6,4 | 5,8 | 4282001025 | 7,03 | 100 pièces | 100 |
| 3,2 x 32 | 2,9 | 3,2 | 6,4 | 5,8 | 4282001030 | 7,62 | 100 pièces | 100 |
| 3,2 x 40 | 2,9 | 3,2 | 6,4 | 5,8 | 4282001035 | 7,91 | 100 pièces | 100 |
| 4,0 x 32 | 3,7 | 4,0 | 8,0 | 7,4 | 4282001040 | 9,30 | 100 pièces | 50 |
| 4,0 x 40 | 3,7 | 4,0 | 8,0 | 7,4 | 4282001045 | 9,50 | 100 pièces | 50 |
| 4,0 x 50 | 3,7 | 4,0 | 8,0 | 7,4 | 4282001050 | 11,07 | 100 pièces | 50 |
| 5,0 x 40 | 4,6 | 4,0 | 10,0 | 9,2 | 4282001055 | 13,05 | 100 pièces | 50 |
| 5,0 x 50 | 4,6 | 4,0 | 10,0 | 9,2 | 4282001060 | 14,94 | 100 pièces | 50 |

(000F)

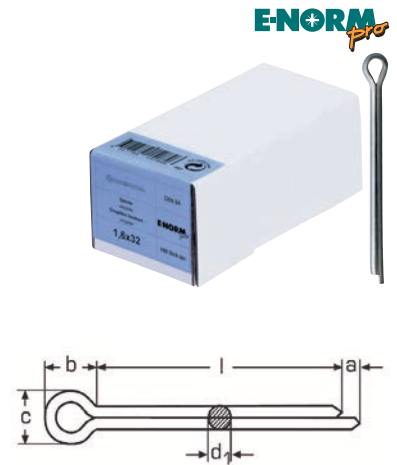

Rondelles, DIN 125 / ISO 7089, HV, forme A, zinguées, en boîte

| Cote nominale = d ₁ | d ₂ | s | Réf. | Prix | UP | Q min. cde pièce |
|--------------------------------|----------------|-----|------------|-------|------------|------------------|
| mm | mm | mm | | € | | |
| 4,3 | 9,0 | 0,8 | 4282002010 | 0,59 | 100 pièces | 1000 |
| 5,3 | 10,0 | 1,0 | 4282002013 | 0,92 | 100 pièces | 1000 |
| 6,4 | 12,0 | 1,6 | 4282002016 | 1,51 | 100 pièces | 1000 |
| 8,4 | 16,0 | 1,6 | 4282002019 | 2,16 | 100 pièces | 1000 |
| 10,5 | 20,0 | 2,0 | 4282002022 | 4,59 | 100 pièces | 1000 |
| 13,0 | 24,0 | 2,5 | 4282002025 | 10,42 | 100 pièces | 500 |
| 15,0 | 28,0 | 2,5 | 4282002028 | 12,88 | 100 pièces | 500 |
| 17,0 | 30,0 | 3,0 | 4282002031 | 20,47 | 100 pièces | 500 |
| 19,0 | 34,0 | 3,0 | 4282002034 | 28,13 | 100 pièces | 500 |
| 21,0 | 37,0 | 3,0 | 4282002037 | 31,16 | 100 pièces | 200 |
| 23,0 | 39,0 | 3,0 | 4282002040 | 39,74 | 100 pièces | 200 |
| 25,0 | 44,0 | 4,0 | 4282002043 | 41,99 | 100 pièces | 200 |

(000H)

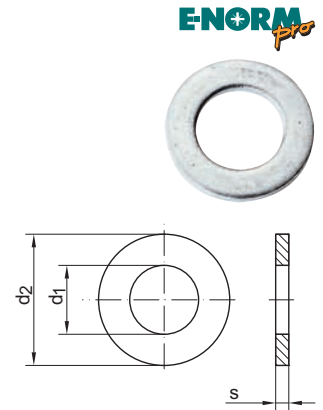

Rondelles, DIN 125 / ISO 7089, HV, forme A, zinguées, petit conditionnement

| Cote nominale = d ₁ | d ₂ | s | Contenu du sachet pièce | Réf. | Prix | UP | Q min. cde pièce |
|--------------------------------|----------------|-----|-------------------------|------------|-------|------------|------------------|
| mm | mm | mm | | | € | | |
| 3,2 | 7,0 | 0,5 | 100 | 4282003010 | 2,24 | 100 pièces | 2000 |
| 4,3 | 9,0 | 0,8 | 100 | 4282003013 | 2,32 | 100 pièces | 2000 |
| 5,3 | 10,0 | 1,0 | 100 | 4282003016 | 2,51 | 100 pièces | 1500 |
| 6,4 | 12,0 | 1,6 | 100 | 4282003019 | 2,81 | 100 pièces | 1000 |
| 8,4 | 16,0 | 1,6 | 100 | 4282003022 | 3,73 | 100 pièces | 1000 |
| 10,5 | 20,0 | 2,0 | 100 | 4282003025 | 6,32 | 100 pièces | 500 |
| 13,0 | 24,0 | 2,5 | 100 | 4282003028 | 10,02 | 100 pièces | 500 |
| 15,0 | 28,0 | 2,5 | 100 | 4282003031 | 21,55 | 100 pièces | 100 |
| 17,0 | 30,0 | 3,0 | 100 | 4282003034 | 21,03 | 100 pièces | 100 |
| 19,0 | 34,0 | 3,0 | 100 | 4282003037 | 32,10 | 100 pièces | 100 |
| 21,0 | 37,0 | 3,0 | 100 | 4282003040 | 34,56 | 100 pièces | 100 |

(000H)

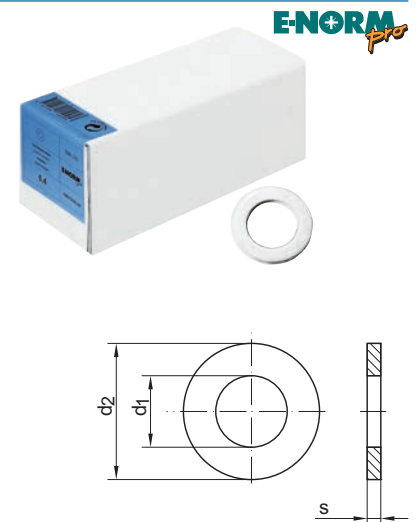

Rondelle DIN 125, forme A, inox A2

Prix avec éventuel supplément selon l'évolution du marché de l'acier.

| Cote nominale = d ₁ mm | d ₂ mm | s mm | Contenu du sachet pièce | Réf. | Prix € | UP | Q min. cde pièce |
|---|----------------------|---------|----------------------------|------------|-----------|------------|------------------------|
| 3,2 | 7,0 | 0,5 | 100 | 4282005010 | 1,49 | 100 pièces | 1000 |
| 4,3 | 9,0 | 0,8 | 100 | 4282005013 | 1,66 | 100 pièces | 1000 |
| 5,3 | 10,0 | 1,0 | 100 | 4282005016 | 1,78 | 100 pièces | 1000 |
| 6,4 | 12,0 | 1,6 | 100 | 4282005019 | 2,30 | 100 pièces | 1000 |
| 8,4 | 16,0 | 1,6 | 100 | 4282005022 | 3,49 | 100 pièces | 500 |
| 10,5 | 20,0 | 2,0 | 100 | 4282005025 | 6,59 | 100 pièces | 500 |
| 13,0 | 24,0 | 2,5 | 100 | 4282005028 | 12,82 | 100 pièces | 100 |
| 17,0 | 30,0 | 3,0 | 50 | 4282005031 | 22,55 | 100 pièces | 50 |

(000E)

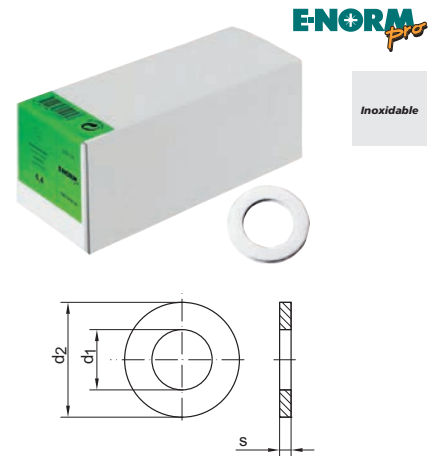

Rondelle élastique DIN 127, forme B, zinguée, en boîte

| Cote nominale mm | d _{1min.} mm | d _{2max.} mm | b mm | s mm | Réf. | Prix € | UP | Q min. cde pièce |
|---------------------|--------------------------|--------------------------|---------|---------|------------|-----------|------------|------------------------|
| 4,0 | 4,1 | 7,6 | 1,5 | 0,9 | 4282004050 | 0,89 | 100 pièces | 1000 |
| 5,0 | 5,1 | 9,2 | 1,8 | 1,2 | 4282004053 | 1,03 | 100 pièces | 1000 |
| 6,0 | 6,1 | 11,8 | 2,5 | 1,6 | 4282004056 | 1,27 | 100 pièces | 1000 |
| 8,0 | 8,1 | 14,8 | 3,0 | 2,0 | 4282004059 | 2,19 | 100 pièces | 1000 |
| 10,0 | 10,1 | 18,1 | 3,5 | 2,2 | 4282004062 | 3,29 | 100 pièces | 1000 |
| 12,0 | 12,1 | 21,1 | 4,0 | 2,5 | 4282004065 | 4,35 | 100 pièces | 500 |
| 14,0 | 14,1 | 24,1 | 4,5 | 3,0 | 4282004068 | 6,78 | 100 pièces | 500 |
| 16,0 | 16,1 | 27,4 | 5,0 | 3,5 | 4282004071 | 9,88 | 100 pièces | 250 |
| 20,0 | 20,1 | 33,6 | 6,0 | 4,0 | 4282004074 | 19,25 | 100 pièces | 100 |

(000H)

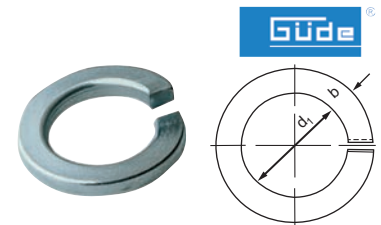

Rondelle élastique DIN 127, forme B, zinguée, petit conditionnement

| Cote nominale mm | d _{1min.} mm | d _{2max.} mm | b mm | s mm | Contenu du sachet pièce | Réf. | Prix € | UP | Q min. cde pièce |
|---------------------|--------------------------|--------------------------|---------|---------|----------------------------|------------|-----------|------------|------------------------|
| 4,0 | 4,1 | 7,6 | 1,5 | 0,9 | 100 | 4282004090 | 1,73 | 100 pièces | 100 |
| 5,0 | 5,1 | 9,2 | 1,8 | 1,2 | 100 | 4282004093 | 1,92 | 100 pièces | 100 |
| 6,0 | 6,1 | 11,8 | 2,5 | 1,6 | 100 | 4282004096 | 2,21 | 100 pièces | 100 |
| 8,0 | 8,1 | 14,8 | 3,0 | 2,0 | 100 | 4282004099 | 2,67 | 100 pièces | 100 |
| 10,0 | 10,2 | 18,1 | 3,5 | 2,2 | 100 | 4282004102 | 4,29 | 100 pièces | 100 |
| 12,0 | 12,2 | 21,1 | 4,0 | 2,5 | 100 | 4282004105 | 6,56 | 100 pièces | 100 |
| 14,0 | 14,2 | 24,1 | 4,5 | 3,0 | 100 | 4282004108 | 10,10 | 100 pièces | 100 |
| 16,0 | 16,2 | 27,4 | 5,0 | 3,5 | 100 | 4282004111 | 14,69 | 100 pièces | 100 |

(000H)

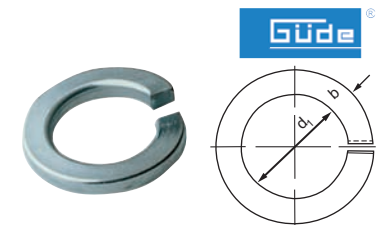

Rondelle élastique DIN 127, forme B, inox 1.4310



Prix avec éventuel supplément selon l'évolution du marché de l'acier.

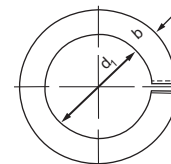
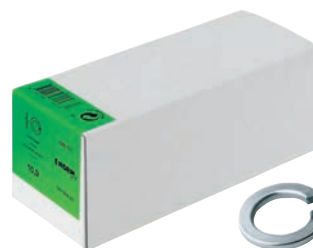

Inoxidable

| Cote nominale | d _{1min.} | d _{2max.} | b | s | Contenu du sachet | Réf. | Prix | UP | Q min. cde pièce |
|---------------|--------------------|--------------------|-----|-----|-------------------|------------|------|------------|------------------|
| mm | mm | mm | mm | mm | pièce | | € | | |
| 4,0 | 4,1 | 7,6 | 1,5 | 0,9 | 100 | 4282008010 | 1,22 | 100 pièces | 1000 |

(000E)

Rondelle élastique DIN 127, forme B, inox 1.4310



Prix avec éventuel supplément selon l'évolution du marché de l'acier.

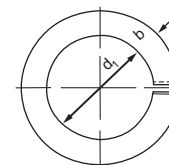

Inoxidable

| Cote nominale | d _{1min.} | d _{2max.} | b | s | Contenu du sachet | Réf. | Prix | UP | Q min. cde pièce |
|---------------|--------------------|--------------------|-----|-----|-------------------|------------|------|------------|------------------|
| mm | mm | mm | mm | mm | pièce | | € | | |
| 6,0 | 6,1 | 11,8 | 2,5 | 1,6 | 100 | 4282004130 | 1,62 | 100 pièces | 100 |
| 8,0 | 8,1 | 14,8 | 3,0 | 2,0 | 100 | 4282004133 | 2,39 | 100 pièces | 100 |
| 10,0 | 10,2 | 18,1 | 3,5 | 2,2 | 100 | 4282004136 | 3,71 | 100 pièces | 100 |
| 12,0 | 12,2 | 21,1 | 4,0 | 2,5 | 100 | 4282004139 | 5,80 | 100 pièces | 100 |

(000E)

Écrou papillon DIN 315, fonte malléable zinguée

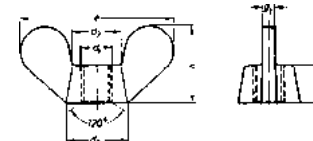

| Cote nominale | d _{2min.} | d _{2max.} | d _{3min.} | d _{3max.} | e _{min.} | e _{max.} | g _{1min.} | g _{1max.} | h _{min.} | h _{max.} | m _{min.} | m _{max.} | Réf. | Prix | UP | Q min. cde pièce |
|---------------|--------------------|--------------------|--------------------|--------------------|-------------------|-------------------|--------------------|--------------------|-------------------|-------------------|-------------------|-------------------|------------|--------|------------|------------------|
| mm | mm | mm | mm | mm | mm | mm | mm | mm | mm | mm | mm | mm | | € | | |
| M4 | 6 | 8 | 5,5 | 7 | 18 | 20 | 1,1 | 1,9 | 8,5 | 10,5 | 3,2 | 4,6 | 4282009011 | 35,29 | 100 pièces | 100 |
| M6 | 10 | 13 | 9 | 11 | 30 | 33 | 1,5 | 2,3 | 15 | 17 | 5 | 8 | 4282009021 | 51,22 | 100 pièces | 100 |
| M8 | 13 | 16 | 10,5 | 12,5 | 36 | 39 | 2 | 2,8 | 18 | 20 | 6,5 | 10 | 4282009026 | 74,33 | 100 pièces | 100 |
| M10 | 17 | 20 | 14,5 | 16,5 | 48 | 51 | 3,6 | 4,4 | 23 | 25 | 8 | 12 | 4282009031 | 125,93 | 100 pièces | 100 |
| M12 | 20 | 23 | 17,5 | 19,5 | 62 | 65 | 4,1 | 4,9 | 31 | 33,5 | 10 | 14 | 4282009036 | 235,90 | 100 pièces | 50 |
| M16 | 26 | 29 | 21 | 23 | 70 | 73 | 5,6 | 6,4 | 35 | 37,5 | 13 | 17 | 4282009041 | 490,78 | 100 pièces | 25 |

(000H)

Vis papillon DIN 316, fonte malléable, zinguée

- Écrou papillon en fonte malléable, filetage en acier

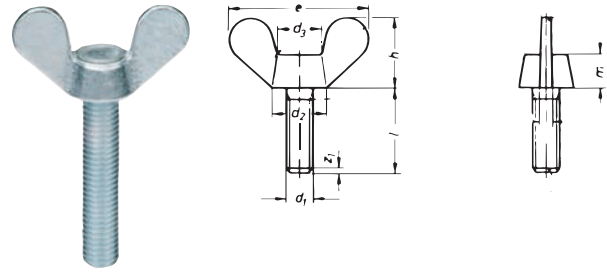

| Dimensions | d _{2 max.} | d _{3 max.} | e _{max.} | g _{1 max.} | h _{max.} | m _{max.} | Réf. | Prix | UP | Q min. cde pièce |
|------------|---------------------|---------------------|--------------------|---------------------|--------------------|--------------------|------------|--------|------------|------------------|
| mm | mm | mm | mm | mm | mm | mm | | € | | |
| M5 x 20 | 11 | 9 | 26 | 2,3 | 13 | 6,5 | 4282010011 | 84,59 | 100 pièces | 100 |
| M6 x 12 | 13 | 11 | 33 | 2,3 | 17 | 8,0 | 4282010016 | 100,52 | 100 pièces | 100 |
| M6 x 16 | 13 | 11 | 33 | 2,3 | 17 | 8,0 | 4282010021 | 102,03 | 100 pièces | 100 |
| M6 x 20 | 13 | 11 | 33 | 2,3 | 17 | 8,0 | 4282010026 | 106,35 | 100 pièces | 100 |
| M6 x 30 | 13 | 11 | 33 | 2,3 | 17 | 8,0 | 4282010031 | 107,35 | 100 pièces | 100 |
| M6 x 40 | 13 | 11 | 33 | 2,3 | 17 | 8,0 | 4282010036 | 114,16 | 100 pièces | 100 |
| M8 x 20 | 16 | 12,5 | 39 | 2,8 | 20 | 10,0 | 4282010041 | 157,36 | 100 pièces | 100 |
| M8 x 30 | 16 | 12,5 | 39 | 2,8 | 20 | 10,0 | 4282010046 | 163,65 | 100 pièces | 100 |
| M8 x 40 | 16 | 12,5 | 39 | 2,8 | 20 | 10,0 | 4282010051 | 166,51 | 100 pièces | 100 |
| M10 x 30 | 20 | 16,5 | 51 | 4,4 | 25 | 12,0 | 4282010056 | 264,44 | 100 pièces | 50 |

(000H)

Rondelle, DIN 440 R, 100 HV, zinguée

| Cote nominale = d ₁ mm | d ₂ mm | s mm | Quantité par palette pièce | Réf. | Prix € | UP | Q min. cde pièce |
|-----------------------------------|-------------------|------|----------------------------|------------|--------|------------|------------------|
| 6,6 | 22 | 2 | 200000 | 4282011010 | 6,53 | 100 pièces | 200 |
| 9,0 | 28 | 3 | 70000 | 4282011015 | 21,17 | 100 pièces | 200 |
| 11,0 | 34 | 3 | 50000 | 4282011020 | 23,25 | 100 pièces | 200 |
| 13,5 | 44 | 4 | 22000 | 4282011025 | 50,11 | 100 pièces | 200 |
| 17,5 | 56 | 5 | 12000 | 4282011030 | 100,74 | 100 pièces | 100 |
| 22,0 | 72 | 6 | 8000 | 4282011035 | 232,04 | 100 pièces | 50 |
| 26,0 | 85 | 6 | 4000 | 4282011040 | 453,52 | 100 pièces | 50 |

(000H)

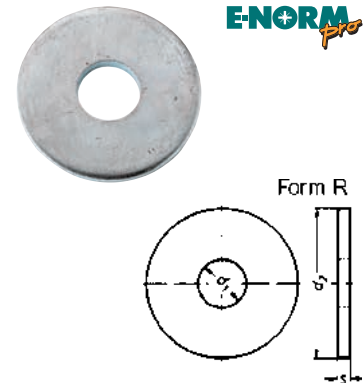

ENORM
PRO

Vis à bois tête hexagonale, DIN 571, zinguée

- Vis à clé Ø 7 mm = vis Eternit®
- Acier, zingué
- Longueur du filetage ≥ 0,6 l
- Sans capuchon

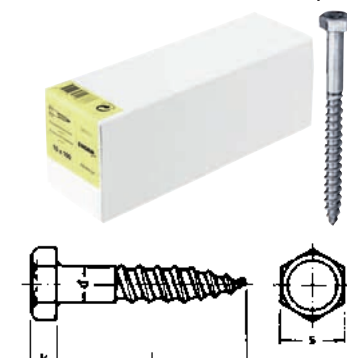

Remarque : également avec filetage complet selon le choix du fabricant

| Dimensions (d x l) | s | k | Réf. | Prix | UP | Q min. |
|--------------------|----|-----|------------|-------|------------|-----------|
| mm | mm | mm | | € | | cde pièce |
| 6 x 20 | 10 | 4,0 | 4282012010 | 5,46 | 100 pièces | 500 |
| 6 x 25 | 10 | 4,0 | 4282012015 | 4,94 | 100 pièces | 500 |
| 6 x 30 | 10 | 4,0 | 4282012020 | 5,74 | 100 pièces | 500 |
| 6 x 35 | 10 | 4,0 | 4282012025 | 9,38 | 100 pièces | 200 |
| 6 x 40 | 10 | 4,0 | 4282012030 | 8,42 | 100 pièces | 200 |
| 6 x 50 | 10 | 4,0 | 4282012040 | 10,34 | 100 pièces | 200 |
| 6 x 60 | 10 | 4,0 | 4282012045 | 13,76 | 100 pièces | 200 |
| 6 x 70 | 10 | 4,0 | 4282012050 | 14,16 | 100 pièces | 200 |
| 6 x 80 | 10 | 4,0 | 4282012055 | 15,55 | 100 pièces | 200 |
| 6 x 90 | 10 | 4,0 | 4282012060 | 22,62 | 100 pièces | 100 |
| 6 x 100 | 10 | 4,0 | 4282012065 | 20,68 | 100 pièces | 100 |
| 6 x 120 | 10 | 4,0 | 4282012070 | 22,71 | 100 pièces | 100 |
| 7 x 60 | 12 | 5,0 | 4282012075 | 22,81 | 100 pièces | 100 |
| 7 x 90 | 12 | 5,0 | 4282012080 | 19,19 | 100 pièces | 100 |
| 7 x 100 | 12 | 5,0 | 4282012085 | 33,73 | 100 pièces | 100 |
| 7 x 110 | 12 | 5,0 | 4282012090 | 35,30 | 100 pièces | 100 |
| 7 x 120 | 12 | 5,0 | 4282012095 | 52,55 | 100 pièces | 100 |
| 7 x 130 | 12 | 5,0 | 4282012100 | 33,39 | 100 pièces | 100 |
| 7 x 150 | 12 | 5,0 | 4282012105 | 30,00 | 100 pièces | 100 |
| 8 x 25 | 13 | 5,5 | 4282012110 | 11,82 | 100 pièces | 200 |
| 8 x 30 | 13 | 5,5 | 4282012115 | 13,73 | 100 pièces | 200 |
| 8 x 35 | 13 | 5,5 | 4282012120 | 16,02 | 100 pièces | 200 |
| 8 x 40 | 13 | 5,5 | 4282012125 | 16,51 | 100 pièces | 200 |
| 8 x 45 | 13 | 5,5 | 4282012130 | 18,02 | 100 pièces | 200 |
| 8 x 50 | 13 | 5,5 | 4282012135 | 18,98 | 100 pièces | 200 |
| 8 x 60 | 13 | 5,5 | 4282012140 | 24,63 | 100 pièces | 200 |
| 8 x 70 | 13 | 5,5 | 4282012145 | 24,87 | 100 pièces | 100 |
| 8 x 80 | 13 | 5,5 | 4282012150 | 28,08 | 100 pièces | 100 |
| 8 x 90 | 13 | 5,5 | 4282012155 | 27,93 | 100 pièces | 100 |
| 8 x 100 | 13 | 5,5 | 4282012160 | 36,26 | 100 pièces | 100 |
| 8 x 110 | 13 | 5,5 | 4282012165 | 39,04 | 100 pièces | 100 |
| 8 x 120 | 13 | 5,5 | 4282012170 | 39,13 | 100 pièces | 100 |
| 8 x 130 | 13 | 5,5 | 4282012175 | 39,99 | 100 pièces | 100 |
| 8 x 140 | 13 | 5,5 | 4282012180 | 45,77 | 100 pièces | 50 |
| 8 x 150 | 13 | 5,5 | 4282012185 | 53,85 | 100 pièces | 50 |
| 8 x 160 | 13 | 5,5 | 4282012190 | 56,26 | 100 pièces | 50 |
| 8 x 180 | 13 | 5,5 | 4282012195 | 57,74 | 100 pièces | 50 |
| 8 x 200 | 13 | 5,5 | 4282012200 | 62,43 | 100 pièces | 50 |
| 10 x 40 | 17 | 7,0 | 4282012205 | 29,41 | 100 pièces | 100 |
| 10 x 45 | 17 | 7,0 | 4282012210 | 32,00 | 100 pièces | 100 |
| 10 x 50 | 17 | 7,0 | 4282012215 | 37,90 | 100 pièces | 100 |
| 10 x 60 | 17 | 7,0 | 4282012220 | 38,08 | 100 pièces | 100 |
| 10 x 70 | 17 | 7,0 | 4282012225 | 43,11 | 100 pièces | 100 |
| 10 x 80 | 17 | 7,0 | 4282012230 | 54,28 | 100 pièces | 100 |
| 10 x 90 | 17 | 7,0 | 4282012235 | 59,93 | 100 pièces | 100 |
| 10 x 100 | 17 | 7,0 | 4282012240 | 61,57 | 100 pièces | 100 |
| 10 x 110 | 17 | 7,0 | 4282012245 | 61,13 | 100 pièces | 50 |
| 10 x 120 | 17 | 7,0 | 4282012250 | 69,65 | 100 pièces | 50 |
| 10 x 130 | 17 | 7,0 | 4282012255 | 74,80 | 100 pièces | 50 |
| 10 x 140 | 17 | 7,0 | 4282012260 | 77,15 | 100 pièces | 50 |
| 10 x 150 | 17 | 7,0 | 4282012265 | 86,28 | 100 pièces | 50 |

Suite à la page suivante

Suite

| Dimensions (d x l) | s | k | Réf. | Prix | UP | Q min. cde pièce |
|--------------------|----|------|------------|--------|------------|------------------|
| mm | mm | mm | | € | | |
| 10 x 160 | 17 | 7,0 | 4282012270 | 83,57 | 100 pièces | 50 |
| 10 x 180 | 17 | 7,0 | 4282012275 | 100,20 | 100 pièces | 25 |
| 10 x 200 | 17 | 7,0 | 4282012280 | 106,68 | 100 pièces | 25 |
| 10 x 220 | 17 | 7,0 | 4282012285 | 121,65 | 100 pièces | 25 |
| 10 x 240 | 17 | 7,0 | 4282012290 | 113,60 | 100 pièces | 25 |
| 10 x 260 | 17 | 7,0 | 4282012295 | 166,37 | 100 pièces | 25 |
| 10 x 280 | 17 | 7,0 | 4282012300 | 152,48 | 100 pièces | 25 |
| 10 x 300 | 17 | 7,0 | 4282012305 | 146,80 | 100 pièces | 25 |
| 12 x 40 | 19 | 8,0 | 4282012310 | 29,66 | 100 pièces | 100 |
| 12 x 50 | 19 | 8,0 | 4282012315 | 50,80 | 100 pièces | 100 |
| 12 x 60 | 19 | 8,0 | 4282012320 | 53,14 | 100 pièces | 100 |
| 12 x 70 | 19 | 8,0 | 4282012325 | 59,93 | 100 pièces | 50 |
| 12 x 80 | 19 | 8,0 | 4282012330 | 65,82 | 100 pièces | 50 |
| 12 x 90 | 19 | 8,0 | 4282012335 | 88,01 | 100 pièces | 50 |
| 12 x 100 | 19 | 8,0 | 4282012340 | 88,69 | 100 pièces | 50 |
| 12 x 120 | 19 | 8,0 | 4282012345 | 97,43 | 100 pièces | 50 |
| 12 x 130 | 19 | 8,0 | 4282012350 | 109,34 | 100 pièces | 50 |
| 12 x 140 | 19 | 8,0 | 4282012355 | 107,08 | 100 pièces | 25 |
| 12 x 150 | 19 | 8,0 | 4282012360 | 107,76 | 100 pièces | 25 |
| 12 x 160 | 19 | 8,0 | 4282012365 | 128,35 | 100 pièces | 25 |
| 12 x 180 | 19 | 8,0 | 4282012370 | 144,55 | 100 pièces | 25 |
| 12 x 200 | 19 | 8,0 | 4282012375 | 171,49 | 100 pièces | 25 |
| 12 x 220 | 19 | 8,0 | 4282012380 | 164,39 | 100 pièces | 25 |
| 12 x 240 | 19 | 8,0 | 4282012385 | 220,56 | 100 pièces | 25 |
| 12 x 260 | 19 | 8,0 | 4282012390 | 183,00 | 100 pièces | 25 |
| 12 x 280 | 19 | 8,0 | 4282012395 | 208,66 | 100 pièces | 25 |
| 12 x 300 | 19 | 8,0 | 4282012400 | 229,66 | 100 pièces | 25 |
| 12 x 320 | 19 | 8,0 | 4282012405 | 287,79 | 100 pièces | 25 |
| 12 x 340 | 19 | 8,0 | 4282012410 | 334,21 | 100 pièces | 25 |
| 12 x 360 | 19 | 8,0 | 4282012415 | 218,75 | 100 pièces | 25 |
| 12 x 380 | 19 | 8,0 | 4282012420 | 259,52 | 100 pièces | 10 |
| 12 x 400 | 19 | 8,0 | 4282012425 | 362,96 | 100 pièces | 10 |
| 16 x 100 | 24 | 10,0 | 4282012430 | 115,67 | 100 pièces | 25 |
| 16 x 120 | 24 | 10,0 | 4282012435 | 131,92 | 100 pièces | 25 |
| 16 x 140 | 24 | 10,0 | 4282012440 | 224,53 | 100 pièces | 20 |
| 16 x 160 | 24 | 10,0 | 4282012445 | 210,33 | 100 pièces | 20 |
| 16 x 180 | 24 | 10,0 | 4282012450 | 237,30 | 100 pièces | 20 |
| 16 x 240 | 24 | 10,0 | 4282012460 | 289,85 | 100 pièces | 15 |
| 16 x 260 | 24 | 10,0 | 4282012465 | 266,41 | 100 pièces | 15 |
| 16 x 280 | 24 | 10,0 | 4282012470 | 345,90 | 100 pièces | 15 |
| 16 x 300 | 24 | 10,0 | 4282012475 | 370,71 | 100 pièces | 15 |
| 16 x 340 | 24 | 10,0 | 4282012485 | 371,30 | 100 pièces | 15 |
| 16 x 360 | 24 | 10,0 | 4282012490 | 483,33 | 100 pièces | 15 |

(000I, 000H)

Vis à bois tête hexagonale, DIN 571, inox A2

Prix avec éventuel supplément selon l'évolution du marché de l'acier.

| Dimensions (d x l) | s | k | Réf. | Prix | UP | Q min. |
|--------------------|----|-----|------------|--------|------------|--------------|
| mm | mm | mm | | € | | cde pièce |
| 6 x 30 | 10 | 4,0 | 4282013010 | 14,65 | 100 pièces | 100 |
| 6 x 40 | 10 | 4,0 | 4282013015 | 18,18 | 100 pièces | 100 |
| 6 x 50 | 10 | 4,0 | 4282013020 | 21,08 | 100 pièces | 100 |
| 6 x 60 | 10 | 4,0 | 4282013025 | 24,30 | 100 pièces | 100 |
| 6 x 70 | 10 | 4,0 | 4282013030 | 27,18 | 100 pièces | 100 |
| 6 x 80 | 10 | 4,0 | 4282013035 | 30,38 | 100 pièces | 100 |
| 8 x 40 | 13 | 5,5 | 4282013040 | 32,87 | 100 pièces | 100 |
| 8 x 50 | 13 | 5,5 | 4282013045 | 38,12 | 100 pièces | 100 |
| 8 x 60 | 13 | 5,5 | 4282013050 | 43,00 | 100 pièces | 100 |
| 8 x 70 | 13 | 5,5 | 4282013055 | 47,68 | 100 pièces | 100 |
| 8 x 80 | 13 | 5,5 | 4282013060 | 53,37 | 100 pièces | 100 |
| 8 x 90 | 13 | 5,5 | 4282013065 | 59,27 | 100 pièces | 100 |
| 8 x 100 | 13 | 5,5 | 4282013070 | 64,39 | 100 pièces | 100 |
| 8 x 120 | 13 | 5,5 | 4282013075 | 75,71 | 100 pièces | 100 |
| 10 x 50 | 17 | 7,0 | 4282013080 | 64,57 | 100 pièces | 100 |
| 10 x 60 | 17 | 7,0 | 4282013085 | 73,22 | 100 pièces | 100 |
| 10 x 70 | 17 | 7,0 | 4282013090 | 81,27 | 100 pièces | 100 |
| 10 x 80 | 17 | 7,0 | 4282013095 | 90,14 | 100 pièces | 100 |
| 10 x 100 | 17 | 7,0 | 4282013100 | 110,72 | 100 pièces | 50 |
| 10 x 120 | 17 | 7,0 | 4282013105 | 127,08 | 100 pièces | 50 |
| 10 x 140 | 17 | 7,0 | 4282013110 | 146,36 | 100 pièces | 25 |

(000E)



Anneau de levage mâle DIN 580, C 15 E, zingué

Remarque :

À noter : il s'agit de la norme DIN 580 CE.

Selon la directive européenne en vigueur, l'ancienne norme DIN 580 C 15 ne doit plus être mise sur le marché, étant donné que la résistance ne suffit pas pour un grand nombre d'utilisations.

La société procédant à la mise en circulation assume la responsabilité d'un éventuel dommage !

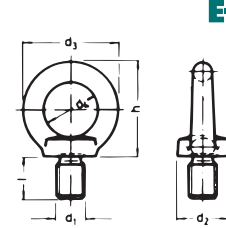

| Cote nominale | d2 | d3 | d ₂ | l | Capacité de charge un brin | Capacité de charge deux brins (45°) | Réf. | Prix | UP | Q min. cde |
|---------------|----|----|----------------|------|----------------------------|-------------------------------------|------------|----------|------------|------------|
| | mm | mm | mm | mm | kg | kg | | € | | pièce |
| M6 | 16 | 28 | 17 | 12,0 | 80 | 50 | 4282014010 | 147,39 | 100 pièces | 50 |
| M8 | 20 | 36 | 20 | 13,0 | 140 | 100 | 4282014015 | 147,39 | 100 pièces | 50 |
| M10 | 25 | 45 | 25 | 17,0 | 230 | 170 | 4282014020 | 247,08 | 100 pièces | 50 |
| M12 | 30 | 54 | 30 | 20,5 | 340 | 240 | 4282014025 | 337,55 | 100 pièces | 25 |
| M16 | 35 | 63 | 35 | 27,0 | 700 | 500 | 4282014030 | 509,44 | 100 pièces | 25 |
| M20 | 40 | 72 | 40 | 30,0 | 1.200 | 830 | 4282014035 | 637,16 | 100 pièces | 10 |
| M24 | 50 | 90 | 50 | 36,0 | 1.800 | 1.290 | 4282014040 | 1.223,96 | 100 pièces | 10 |

(000H, 000G)

Anneau de levage mâle DIN 580, inox A2, modèle forgé

Remarque :

À noter : il s'agit de la norme DIN 580 CE.

Selon la directive européenne en vigueur, l'ancienne norme DIN 580 C 15 ne doit plus être mise sur le marché, étant donné que la résistance ne suffit pas pour un grand nombre d'utilisations.

La société procédant à la mise en circulation assume la responsabilité d'un éventuel dommage !

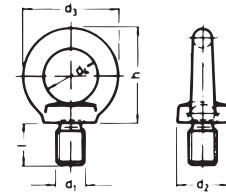

Inoxidable

Prix avec éventuel supplément selon l'évolution du marché de l'acier.

| Cote nominale | d2 | d3 | d ₂ | l | Capacité de charge un brin | Capacité de charge deux brins (45°) | Réf. | Prix | UP | Q min. cde |
|---------------|----|----|----------------|------|----------------------------|-------------------------------------|------------|----------|------------|------------|
| | mm | mm | mm | mm | kg | kg | | € | | pièce |
| M6 | 20 | 36 | 20 | 13,0 | 80 | 50 | 4282015010 | 461,89 | 100 pièces | 25 |
| M8 | 20 | 36 | 20 | 13,0 | 140 | 100 | 4282015015 | 505,90 | 100 pièces | 25 |
| M10 | 25 | 45 | 25 | 17,0 | 230 | 170 | 4282015020 | 769,82 | 100 pièces | 25 |
| M12 | 30 | 54 | 30 | 20,5 | 340 | 240 | 4282015025 | 1.308,69 | 100 pièces | 10 |

(000H)

Anneau de levage femelle DIN 582, C 15 E, zingué

Remarque :

À noter qu'il s'agit de la norme DIN 582 CE.

Selon la directive européenne en vigueur, l'ancienne norme DIN 582 c 15 ne doit plus être mise sur le marché, étant donné que la résistance ne suffit pas pour un grand nombre d'utilisations.

La société procédant à la mise en circulation assume la responsabilité d'un éventuel dommage !

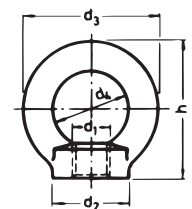

| Cote nominale | d2 | d3 | Capacité de charge un brin | Capacité de charge deux brins (45°) | Réf. | Prix | UP | Q min. cde |
|---------------|----|----|----------------------------|-------------------------------------|------------|----------|------------|------------|
| | mm | mm | kg | kg | | € | | pièce |
| M6 | 17 | 28 | 80 | 50 | 4282016010 | 121,07 | 100 pièces | 50 |
| M8 | 20 | 39 | 140 | 100 | 4282016015 | 152,09 | 100 pièces | 50 |
| M10 | 25 | 45 | 230 | 170 | 4282016020 | 247,08 | 100 pièces | 50 |
| M12 | 30 | 54 | 340 | 240 | 4282016025 | 337,55 | 100 pièces | 25 |
| M16 | 35 | 63 | 700 | 500 | 4282016030 | 538,57 | 100 pièces | 25 |
| M20 | 40 | 72 | 1200 | 860 | 4282016035 | 796,45 | 100 pièces | 10 |
| M24 | 50 | 90 | 1800 | 1290 | 4282016040 | 1.523,12 | 100 pièces | 10 |

(000G, 000H)

Anneau de levage femelle, DIN 582, inox A2, modèle forgé

Remarque :

À noter qu'il s'agit de la norme DIN 582 CE.

Selon la directive européenne en vigueur, l'ancienne norme DIN 582 c 15 ne doit plus être mise sur le marché, étant donné que la résistance ne suffit pas pour un grand nombre d'utilisations.

La société procédant à la mise en circulation assume la responsabilité d'un éventuel dommage !

Prix avec éventuel supplément selon l'évolution du marché de l'acier.

| Cote nominale | d2 mm | d3 mm | Capacité de charge un brin kg | Capacité de charge deux brins (45°) kg | Réf. | Prix € | UP | Q min. cde pièce |
|---------------|----------|----------|----------------------------------|---|------------|-----------|------------|------------------------|
| M6 | 20 | 39 | 80 | 50 | 4282017010 | 439,91 | 100 pièces | 25 |
| M8 | 20 | 39 | 140 | 100 | 4282017015 | 494,88 | 100 pièces | 25 |
| M10 | 25 | 45 | 230 | 170 | 4282017020 | 751,52 | 100 pièces | 25 |
| M12 | 30 | 54 | 340 | 240 | 4282017025 | 1.193,21 | 100 pièces | 10 |

(000H)

ENORM

Inoxidable

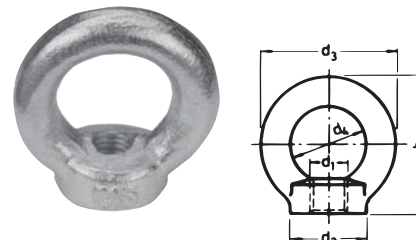

Vis à tête ronde collet carré DIN 603, avec prise 4 pans, sans écrou hexagonal, inox A2 (vis à tête bombée)

- Filetage complet ou partiel selon le choix du fabricant



Prix avec éventuel supplément selon l'évolution du marché de l'acier.

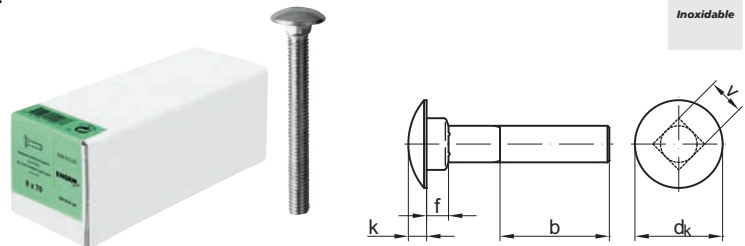

| Dimensions | b | dk max. | k max. | f max. | v max. | Réf. | Prix | UP | Q min. cde pièce |
|------------|----|---------|--------|--------|--------|------------|--------|------------|------------------|
| mm | mm | mm | mm | mm | mm | | € | | |
| M5 x 20 | 16 | 13,55 | 3,30 | 4,10 | 5,48 | 4282019010 | 13,16 | 100 pièces | 100 |
| M5 x 25 | 16 | 13,55 | 3,30 | 4,10 | 5,48 | 4282019015 | 14,51 | 100 pièces | 100 |
| M5 x 30 | 16 | 13,55 | 3,30 | 4,10 | 5,48 | 4282019020 | 17,01 | 100 pièces | 100 |
| M5 x 40 | 16 | 13,55 | 3,30 | 4,10 | 5,48 | 4282019025 | 21,33 | 100 pièces | 100 |
| M5 x 50 | 16 | 13,55 | 3,30 | 4,10 | 5,48 | 4282019030 | 25,74 | 100 pièces | 100 |
| M5 x 60 | 16 | 13,55 | 3,30 | 4,10 | 5,48 | 4282019035 | 30,02 | 100 pièces | 100 |
| M6 x 20 | 18 | 16,55 | 3,88 | 4,66 | 6,48 | 4282019040 | 16,07 | 100 pièces | 100 |
| M6 x 25 | 18 | 16,55 | 3,88 | 4,66 | 6,48 | 4282019045 | 17,01 | 100 pièces | 100 |
| M6 x 30 | 18 | 16,55 | 3,88 | 4,66 | 6,48 | 4282019050 | 19,24 | 100 pièces | 100 |
| M6 x 40 | 18 | 16,55 | 3,88 | 4,66 | 6,48 | 4282019055 | 22,59 | 100 pièces | 100 |
| M6 x 50 | 18 | 16,55 | 3,88 | 4,66 | 6,48 | 4282019060 | 26,10 | 100 pièces | 100 |
| M6 x 60 | 18 | 16,55 | 3,88 | 4,66 | 6,48 | 4282019065 | 30,02 | 100 pièces | 100 |
| M6 x 70 | 18 | 16,55 | 3,88 | 4,66 | 6,48 | 4282019070 | 33,32 | 100 pièces | 100 |
| M6 x 80 | 18 | 16,55 | 3,88 | 4,66 | 6,48 | 4282019075 | 36,47 | 100 pièces | 100 |
| M8 x 20 | 20 | 20,65 | 4,88 | 5,60 | 8,58 | 4282019080 | 28,82 | 100 pièces | 100 |
| M8 x 25 | 22 | 20,65 | 4,88 | 5,60 | 8,58 | 4282019085 | 31,52 | 100 pièces | 100 |
| M8 x 30 | 22 | 20,65 | 4,88 | 5,60 | 8,58 | 4282019090 | 34,63 | 100 pièces | 100 |
| M8 x 35 | 22 | 20,65 | 4,88 | 5,60 | 8,58 | 4282019095 | 37,98 | 100 pièces | 100 |
| M8 x 40 | 22 | 20,65 | 4,88 | 5,60 | 8,58 | 4282019100 | 41,17 | 100 pièces | 100 |
| M8 x 50 | 22 | 20,65 | 4,88 | 5,60 | 8,58 | 4282019105 | 47,95 | 100 pièces | 100 |
| M8 x 60 | 22 | 20,65 | 4,88 | 5,60 | 8,58 | 4282019110 | 54,52 | 100 pièces | 100 |
| M8 x 70 | 22 | 20,65 | 4,88 | 5,60 | 8,58 | 4282019115 | 60,80 | 100 pièces | 100 |
| M8 x 80 | 22 | 20,65 | 4,88 | 5,60 | 8,58 | 4282019120 | 67,63 | 100 pièces | 100 |
| M8 x 100 | 22 | 20,65 | 4,88 | 5,60 | 8,58 | 4282019125 | 83,36 | 100 pièces | 50 |
| M8 x 120 | 22 | 20,65 | 4,88 | 5,60 | 8,58 | 4282019130 | 103,68 | 100 pièces | 50 |
| M8 x 140 | 28 | 20,65 | 4,88 | 5,60 | 8,58 | 4282019135 | 125,62 | 100 pièces | 25 |
| M10 x 40 | 26 | 24,65 | 5,38 | 6,60 | 10,58 | 4282019140 | 66,65 | 100 pièces | 100 |
| M10 x 50 | 26 | 24,65 | 5,38 | 6,60 | 10,58 | 4282019145 | 76,54 | 100 pièces | 100 |
| M10 x 60 | 26 | 24,65 | 5,38 | 6,60 | 10,58 | 4282019150 | 87,07 | 100 pièces | 100 |
| M10 x 70 | 26 | 24,65 | 5,38 | 6,60 | 10,58 | 4282019155 | 98,32 | 100 pièces | 50 |
| M10 x 80 | 26 | 24,65 | 5,38 | 6,60 | 10,58 | 4282019160 | 108,05 | 100 pièces | 50 |
| M10 x 100 | 26 | 24,65 | 5,38 | 6,60 | 10,58 | 4282019165 | 131,22 | 100 pièces | 50 |
| M10 x 120 | 26 | 24,65 | 5,38 | 6,60 | 10,58 | 4282019170 | 153,58 | 100 pièces | 25 |
| M10 x 140 | 32 | 24,65 | 5,38 | 6,60 | 10,58 | 4282019175 | 184,48 | 100 pièces | 10 |

(000E)

Vis à tête cylindrique à six pans creux, DIN 912-8.8, zinguée

| Dimensions | b | d _{k max.} | k _{max.} | s | Réf. | Prix | UP | Q min. cde pièce |
|------------|----|---------------------|-------------------|----|------------|-------|------------|------------------|
| mm | mm | mm | mm | mm | | € | | |
| M5 x 10 | 22 | 8,72 | 5 | 4 | 4282020010 | 4,97 | 100 pièces | 500 |
| M5 x 12 | 22 | 8,72 | 5 | 4 | 4282020015 | 4,87 | 100 pièces | 500 |
| M5 x 16 | 22 | 8,72 | 5 | 4 | 4282020020 | 4,87 | 100 pièces | 500 |
| M5 x 20 | 22 | 8,72 | 5 | 4 | 4282020025 | 5,44 | 100 pièces | 500 |
| M5 x 25 | 22 | 8,72 | 5 | 4 | 4282020030 | 5,93 | 100 pièces | 500 |
| M5 x 30 | 22 | 8,72 | 5 | 4 | 4282020035 | 8,52 | 100 pièces | 500 |
| M5 x 35 | 22 | 8,72 | 5 | 4 | 4282020040 | 8,95 | 100 pièces | 200 |
| M5 x 40 | 22 | 8,72 | 5 | 4 | 4282020045 | 9,09 | 100 pièces | 200 |
| M5 x 50 | 22 | 8,72 | 5 | 4 | 4282020050 | 11,56 | 100 pièces | 200 |
| M5 x 60 | 22 | 8,72 | 5 | 4 | 4282020055 | 14,64 | 100 pièces | 200 |
| M5 x 70 | 22 | 8,72 | 5 | 4 | 4282020060 | 21,81 | 100 pièces | 200 |
| M5 x 80 | 22 | 8,72 | 5 | 4 | 4282020065 | 30,03 | 100 pièces | 200 |
| M6 x 10 | 24 | 10,22 | 6 | 5 | 4282020070 | 6,18 | 100 pièces | 500 |
| M6 x 12 | 24 | 10,22 | 6 | 5 | 4282020075 | 6,18 | 100 pièces | 500 |
| M6 x 16 | 24 | 10,22 | 6 | 5 | 4282020080 | 6,18 | 100 pièces | 500 |
| M6 x 20 | 24 | 10,22 | 6 | 5 | 4282020085 | 6,79 | 100 pièces | 500 |
| M6 x 25 | 24 | 10,22 | 6 | 5 | 4282020090 | 8,28 | 100 pièces | 500 |
| M6 x 30 | 24 | 10,22 | 6 | 5 | 4282020095 | 8,52 | 100 pièces | 500 |
| M6 x 35 | 24 | 10,22 | 6 | 5 | 4282020100 | 12,90 | 100 pièces | 200 |
| M6 x 40 | 24 | 10,22 | 6 | 5 | 4282020105 | 11,74 | 100 pièces | 200 |
| M6 x 50 | 24 | 10,22 | 6 | 5 | 4282020110 | 14,57 | 100 pièces | 200 |
| M6 x 60 | 24 | 10,22 | 6 | 5 | 4282020115 | 18,10 | 100 pièces | 200 |
| M6 x 70 | 24 | 10,22 | 6 | 5 | 4282020120 | 19,59 | 100 pièces | 200 |
| M6 x 80 | 24 | 10,22 | 6 | 5 | 4282020125 | 25,60 | 100 pièces | 200 |
| M6 x 90 | 24 | 10,22 | 6 | 5 | 4282020130 | 32,43 | 100 pièces | 100 |
| M6 x 100 | 24 | 10,22 | 6 | 5 | 4282020135 | 36,34 | 100 pièces | 100 |
| M8 x 16 | 28 | 13,27 | 8 | 6 | 4282020140 | 13,43 | 100 pièces | 200 |
| M8 x 20 | 28 | 13,27 | 8 | 6 | 4282020145 | 13,29 | 100 pièces | 200 |
| M8 x 25 | 28 | 13,27 | 8 | 6 | 4282020150 | 14,64 | 100 pièces | 200 |
| M8 x 30 | 28 | 13,27 | 8 | 6 | 4282020155 | 14,76 | 100 pièces | 200 |
| M8 x 35 | 28 | 13,27 | 8 | 6 | 4282020160 | 16,37 | 100 pièces | 200 |
| M8 x 40 | 28 | 13,27 | 8 | 6 | 4282020165 | 20,32 | 100 pièces | 200 |
| M8 x 50 | 28 | 13,27 | 8 | 6 | 4282020170 | 25,44 | 100 pièces | 200 |
| M8 x 60 | 28 | 13,27 | 8 | 6 | 4282020175 | 27,11 | 100 pièces | 100 |
| M8 x 70 | 28 | 13,27 | 8 | 6 | 4282020180 | 35,14 | 100 pièces | 100 |
| M8 x 80 | 28 | 13,27 | 8 | 6 | 4282020185 | 37,73 | 100 pièces | 100 |
| M8 x 90 | 28 | 13,27 | 8 | 6 | 4282020190 | 55,34 | 100 pièces | 100 |
| M8 x 100 | 28 | 13,27 | 8 | 6 | 4282020195 | 50,61 | 100 pièces | 100 |
| M10 x 20 | 32 | 16,27 | 10 | 8 | 4282020200 | 22,12 | 100 pièces | 200 |
| M10 x 25 | 32 | 16,27 | 10 | 8 | 4282020205 | 24,40 | 100 pièces | 200 |
| M10 x 30 | 32 | 16,27 | 10 | 8 | 4282020210 | 27,62 | 100 pièces | 100 |
| M10 x 35 | 32 | 16,27 | 10 | 8 | 4282020215 | 31,88 | 100 pièces | 100 |
| M10 x 40 | 32 | 16,27 | 10 | 8 | 4282020220 | 32,13 | 100 pièces | 100 |
| M10 x 50 | 32 | 16,27 | 10 | 8 | 4282020225 | 39,04 | 100 pièces | 100 |
| M10 x 60 | 32 | 16,27 | 10 | 8 | 4282020230 | 37,18 | 100 pièces | 100 |
| M10 x 70 | 32 | 16,27 | 10 | 8 | 4282020235 | 52,33 | 100 pièces | 100 |
| M10 x 80 | 32 | 16,27 | 10 | 8 | 4282020240 | 65,84 | 100 pièces | 100 |
| M10 x 90 | 32 | 16,27 | 10 | 8 | 4282020245 | 69,08 | 100 pièces | 50 |
| M10 x 100 | 32 | 16,27 | 10 | 8 | 4282020250 | 72,26 | 100 pièces | 50 |
| M12 x 25 | 36 | 18,27 | 12 | 10 | 4282020255 | 38,44 | 100 pièces | 100 |
| M12 x 30 | 36 | 18,27 | 12 | 10 | 4282020260 | 40,54 | 100 pièces | 100 |
| M12 x 35 | 36 | 18,27 | 12 | 10 | 4282020265 | 42,44 | 100 pièces | 100 |
| M12 x 40 | 36 | 18,27 | 12 | 10 | 4282020270 | 36,63 | 100 pièces | 100 |
| M12 x 45 | 36 | 18,27 | 12 | 10 | 4282020275 | 46,64 | 100 pièces | 100 |
| M12 x 50 | 36 | 18,27 | 12 | 10 | 4282020280 | 54,98 | 100 pièces | 100 |
| M12 x 60 | 36 | 18,27 | 12 | 10 | 4282020285 | 62,07 | 100 pièces | 50 |
| M12 x 70 | 36 | 18,27 | 12 | 10 | 4282020290 | 57,03 | 100 pièces | 50 |
| M12 x 80 | 36 | 18,27 | 12 | 10 | 4282020295 | 82,27 | 100 pièces | 50 |

Suite à la page suivante

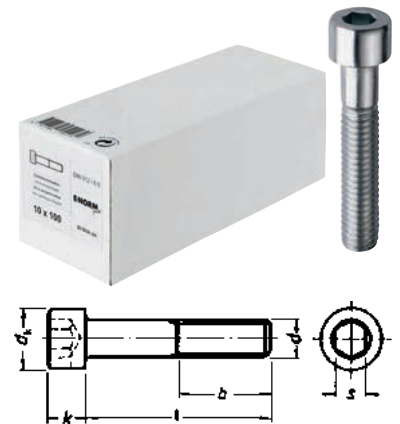

Suite

| Dimensions | b | d _{k max.} | k _{max.} | s | Réf. | Prix | UP | Q min. cde pièce |
|------------|----|---------------------|-------------------|----|------------|--------|------------|------------------|
| mm | mm | mm | mm | mm | | € | | |
| M12 x 90 | 36 | 18,27 | 12 | 10 | 4282020300 | 94,32 | 100 pièces | 50 |
| M12 x 100 | 36 | 18,27 | 12 | 10 | 4282020305 | 99,25 | 100 pièces | 50 |
| M16 x 30 | 44 | 24,33 | 16 | 14 | 4282020310 | 107,59 | 100 pièces | 50 |
| M16 x 40 | 44 | 24,33 | 16 | 14 | 4282020315 | 125,14 | 100 pièces | 50 |
| M16 x 45 | 44 | 24,33 | 16 | 14 | 4282020320 | 102,29 | 100 pièces | 50 |
| M16 x 50 | 44 | 24,33 | 16 | 14 | 4282020325 | 145,22 | 100 pièces | 50 |
| M16 x 60 | 44 | 24,33 | 16 | 14 | 4282020330 | 135,21 | 100 pièces | 25 |
| M16 x 70 | 44 | 24,33 | 16 | 14 | 4282020335 | 177,40 | 100 pièces | 25 |
| M16 x 80 | 44 | 24,33 | 16 | 14 | 4282020340 | 144,34 | 100 pièces | 25 |

(000F)

Vis à tête cylindrique à six pans creux, DIN 912, inox A2



Prix avec éventuel supplément selon l'évolution du marché de l'acier.

| Dimensions | b | d _{k max.} | k _{max.} | s | Réf. | Prix | UP | Q min. cde pièce |
|------------|----|---------------------|-------------------|----|------------|-------|------------|------------------|
| mm | mm | mm | mm | mm | | € | | |
| M5 x 16 | 22 | 8,72 | 5 | 4 | 4282021010 | 9,45 | 100 pièces | 100 |
| M5 x 20 | 22 | 8,72 | 5 | 4 | 4282021015 | 10,46 | 100 pièces | 100 |
| M5 x 25 | 22 | 8,72 | 5 | 4 | 4282021020 | 11,97 | 100 pièces | 100 |
| M5 x 30 | 22 | 8,72 | 5 | 4 | 4282021025 | 13,41 | 100 pièces | 100 |
| M5 x 35 | 22 | 8,72 | 5 | 4 | 4282021030 | 15,25 | 100 pièces | 100 |
| M5 x 40 | 22 | 8,72 | 5 | 4 | 4282021035 | 17,87 | 100 pièces | 50 |
| M5 x 50 | 22 | 8,72 | 5 | 4 | 4282021040 | 21,29 | 100 pièces | 50 |
| M6 x 16 | 24 | 10,22 | 6 | 5 | 4282021045 | 11,81 | 100 pièces | 100 |
| M6 x 20 | 24 | 10,22 | 6 | 5 | 4282021050 | 13,07 | 100 pièces | 100 |
| M6 x 25 | 24 | 10,22 | 6 | 5 | 4282021055 | 14,90 | 100 pièces | 100 |
| M6 x 30 | 24 | 10,22 | 6 | 5 | 4282021060 | 16,43 | 100 pièces | 100 |
| M6 x 40 | 24 | 10,22 | 6 | 5 | 4282021065 | 21,55 | 100 pièces | 100 |
| M6 x 50 | 24 | 10,22 | 6 | 5 | 4282021070 | 26,59 | 100 pièces | 50 |
| M6 x 60 | 24 | 10,22 | 6 | 5 | 4282021075 | 30,87 | 100 pièces | 50 |
| M8 x 20 | 28 | 13,27 | 8 | 6 | 4282021080 | 25,56 | 100 pièces | 100 |
| M8 x 25 | 28 | 13,27 | 8 | 6 | 4282021085 | 28,03 | 100 pièces | 100 |
| M8 x 30 | 28 | 13,27 | 8 | 6 | 4282021090 | 31,48 | 100 pièces | 100 |
| M8 x 40 | 28 | 13,27 | 8 | 6 | 4282021095 | 38,61 | 100 pièces | 100 |
| M8 x 50 | 28 | 13,27 | 8 | 6 | 4282021100 | 46,64 | 100 pièces | 50 |
| M8 x 60 | 28 | 13,27 | 8 | 6 | 4282021105 | 54,20 | 100 pièces | 50 |
| M8 x 70 | 28 | 13,27 | 8 | 6 | 4282021110 | 61,51 | 100 pièces | 50 |
| M8 x 80 | 28 | 13,27 | 8 | 6 | 4282021115 | 68,67 | 100 pièces | 50 |
| M10 x 20 | 32 | 16,27 | 10 | 8 | 4282021120 | 45,50 | 100 pièces | 50 |
| M10 x 25 | 32 | 16,27 | 10 | 8 | 4282021125 | 50,18 | 100 pièces | 50 |
| M10 x 30 | 32 | 16,27 | 10 | 8 | 4282021130 | 54,90 | 100 pièces | 50 |
| M10 x 40 | 32 | 16,27 | 10 | 8 | 4282021135 | 64,26 | 100 pièces | 50 |
| M10 x 50 | 32 | 16,27 | 10 | 8 | 4282021140 | 76,28 | 100 pièces | 50 |
| M10 x 60 | 32 | 16,27 | 10 | 8 | 4282021145 | 88,29 | 100 pièces | 50 |

(000E)

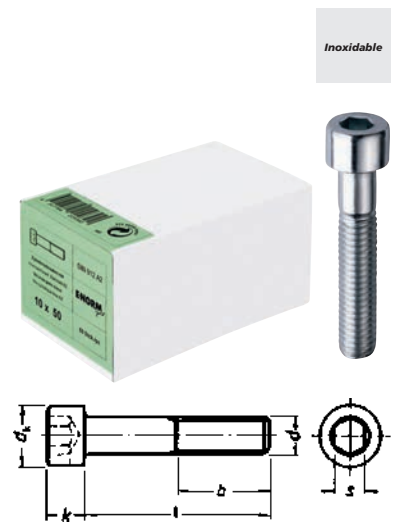

Vis à tête hexagonale DIN 931-8.8, avec filetage partiel, zinguée



| Dimensions | b | k | s | Réf. | Prix | UP | Q min. |
|------------|----|------|--------|------------|--------|------------|-----------|
| mm | mm | mm | mm | | € | | cde pièce |
| M6 x 30 | 18 | 4,0 | 10 | 4282022010 | 8,91 | 100 pièces | 200 |
| M6 x 35 | 18 | 4,0 | 10 | 4282022015 | 13,61 | 100 pièces | 200 |
| M6 x 40 | 18 | 4,0 | 10 | 4282022020 | 12,50 | 100 pièces | 200 |
| M6 x 45 | 18 | 4,0 | 10 | 4282022025 | 12,31 | 100 pièces | 200 |
| M6 x 50 | 18 | 4,0 | 10 | 4282022030 | 13,01 | 100 pièces | 200 |
| M6 x 60 | 18 | 4,0 | 10 | 4282022035 | 18,28 | 100 pièces | 200 |
| M6 x 70 | 18 | 4,0 | 10 | 4282022040 | 19,04 | 100 pièces | 200 |
| M6 x 80 | 18 | 4,0 | 10 | 4282022045 | 28,05 | 100 pièces | 200 |
| M6 x 90 | 18 | 4,0 | 10 | 4282022050 | 30,51 | 100 pièces | 100 |
| M6 x 100 | 18 | 4,0 | 10 | 4282022055 | 27,03 | 100 pièces | 100 |
| M8 x 35 | 22 | 5,3 | 13 | 4282022060 | 21,44 | 100 pièces | 200 |
| M8 x 40 | 22 | 5,3 | 13 | 4282022065 | 22,36 | 100 pièces | 200 |
| M8 x 45 | 22 | 5,3 | 13 | 4282022070 | 21,44 | 100 pièces | 200 |
| M8 x 50 | 22 | 5,3 | 13 | 4282022075 | 23,44 | 100 pièces | 200 |
| M8 x 60 | 22 | 5,3 | 13 | 4282022080 | 31,27 | 100 pièces | 200 |
| M8 x 70 | 22 | 5,3 | 13 | 4282022085 | 34,91 | 100 pièces | 100 |
| M8 x 80 | 22 | 5,3 | 13 | 4282022090 | 45,28 | 100 pièces | 100 |
| M8 x 90 | 22 | 5,3 | 13 | 4282022095 | 37,72 | 100 pièces | 100 |
| M8 x 100 | 22 | 5,3 | 13 | 4282022100 | 58,64 | 100 pièces | 100 |
| M8 x 120 | 22 | 5,3 | 13 | 4282022105 | 74,09 | 100 pièces | 100 |
| M8 x 140 | 28 | 5,3 | 13 | 4282022110 | 89,48 | 100 pièces | 100 |
| M10 x 40 | 26 | 6,4 | 17/16* | 4282022115 | 38,93 | 100 pièces | 100 |
| M10 x 50 | 26 | 6,4 | 17/16* | 4282022125 | 51,73 | 100 pièces | 100 |
| M10 x 55 | 26 | 6,4 | 17/16* | 4282022130 | 40,80 | 100 pièces | 100 |
| M10 x 60 | 26 | 6,4 | 17/16* | 4282022135 | 62,10 | 100 pièces | 100 |
| M10 x 65 | 26 | 6,4 | 17/16* | 4282022140 | 59,21 | 100 pièces | 100 |
| M10 x 70 | 26 | 6,4 | 17/16* | 4282022145 | 71,60 | 100 pièces | 100 |
| M10 x 75 | 26 | 6,4 | 17/16* | 4282022150 | 53,87 | 100 pièces | 50 |
| M10 x 80 | 26 | 6,4 | 17/16* | 4282022155 | 77,22 | 100 pièces | 50 |
| M10 x 90 | 26 | 6,4 | 17/16* | 4282022160 | 86,43 | 100 pièces | 50 |
| M10 x 100 | 26 | 6,4 | 17/16* | 4282022165 | 94,37 | 100 pièces | 50 |
| M10 x 110 | 26 | 6,4 | 17/16* | 4282022170 | 111,19 | 100 pièces | 50 |
| M10 x 120 | 26 | 6,4 | 17/16* | 4282022175 | 110,35 | 100 pièces | 50 |
| M10 x 140 | 32 | 6,4 | 17/16* | 4282022180 | 129,82 | 100 pièces | 50 |
| M12 x 45 | 30 | 7,5 | 19/18* | 4282022185 | 57,00 | 100 pièces | 100 |
| M12 x 50 | 30 | 7,5 | 19/18* | 4282022190 | 69,61 | 100 pièces | 50 |
| M12 x 55 | 30 | 7,5 | 19/18* | 4282022195 | 91,15 | 100 pièces | 50 |
| M12 x 60 | 30 | 7,5 | 19/18* | 4282022200 | 79,76 | 100 pièces | 50 |
| M12 x 65 | 30 | 7,5 | 19/18* | 4282022205 | 100,06 | 100 pièces | 50 |
| M12 x 70 | 30 | 7,5 | 19/18* | 4282022210 | 94,45 | 100 pièces | 50 |
| M12 x 75 | 30 | 7,5 | 19/18* | 4282022215 | 99,66 | 100 pièces | 50 |
| M12 x 80 | 30 | 7,5 | 19/18* | 4282022220 | 92,02 | 100 pièces | 50 |
| M12 x 90 | 30 | 7,5 | 19/18* | 4282022225 | 122,42 | 100 pièces | 50 |
| M12 x 100 | 30 | 7,5 | 19/18* | 4282022230 | 137,05 | 100 pièces | 50 |
| M12 x 110 | 30 | 7,5 | 19/18* | 4282022235 | 121,50 | 100 pièces | 25 |
| M12 x 120 | 30 | 7,5 | 19/18* | 4282022240 | 151,58 | 100 pièces | 25 |
| M12 x 140 | 36 | 7,5 | 19/18* | 4282022245 | 182,84 | 100 pièces | 25 |
| M14 x 50 | 34 | 8,8 | 22/21* | 4282022250 | 115,45 | 100 pièces | 50 |
| M14 x 60 | 34 | 8,8 | 22/21* | 4282022255 | 110,35 | 100 pièces | 50 |
| M14 x 70 | 34 | 8,8 | 22/21* | 4282022260 | 124,39 | 100 pièces | 50 |
| M14 x 80 | 34 | 8,8 | 22/21* | 4282022265 | 146,99 | 100 pièces | 25 |
| M14 x 90 | 34 | 8,8 | 22/21* | 4282022270 | 154,71 | 100 pièces | 25 |
| M16 x 55 | 38 | 10,0 | 24 | 4282022280 | 98,19 | 100 pièces | 50 |
| M16 x 60 | 38 | 10,0 | 24 | 4282022285 | 109,08 | 100 pièces | 50 |
| M16 x 65 | 38 | 10,0 | 24 | 4282022290 | 133,62 | 100 pièces | 25 |
| M16 x 70 | 38 | 10,0 | 24 | 4282022295 | 144,44 | 100 pièces | 25 |
| M16 x 75 | 38 | 10,0 | 24 | 4282022300 | 122,34 | 100 pièces | 25 |
| M16 x 80 | 38 | 10,0 | 24 | 4282022305 | 156,51 | 100 pièces | 25 |

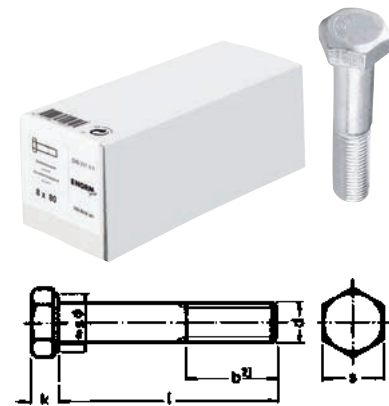

Suite à la page suivante

Suite

| Dimensions | b | k | s | Réf. | Prix | UP | Q min. cde pièce |
|------------|----|------|----|------------|--------|------------|------------------|
| mm | mm | mm | mm | | € | | |
| M16 x 90 | 38 | 10,0 | 24 | 4282022310 | 150,34 | 100 pièces | 25 |
| M16 x 100 | 38 | 10,0 | 24 | 4282022315 | 186,08 | 100 pièces | 25 |
| M16 x 110 | 38 | 10,0 | 24 | 4282022320 | 205,61 | 100 pièces | 25 |
| M16 x 120 | 38 | 10,0 | 24 | 4282022325 | 217,88 | 100 pièces | 25 |
| M16 x 140 | 44 | 10,0 | 24 | 4282022330 | 243,11 | 100 pièces | 25 |
| M20 x 65 | 46 | 12,5 | 30 | 4282022335 | 219,13 | 100 pièces | 25 |
| M20 x 70 | 46 | 12,5 | 30 | 4282022340 | 223,69 | 100 pièces | 25 |
| M20 x 80 | 46 | 12,5 | 30 | 4282022345 | 257,60 | 100 pièces | 15 |
| M20 x 90 | 46 | 12,5 | 30 | 4282022350 | 343,57 | 100 pièces | 15 |
| M20 x 100 | 46 | 12,5 | 30 | 4282022355 | 259,91 | 100 pièces | 15 |
| M20 x 110 | 46 | 12,5 | 30 | 4282022360 | 314,09 | 100 pièces | 15 |
| M20 x 120 | 46 | 12,5 | 30 | 4282022365 | 349,40 | 100 pièces | 10 |
| M20 x 140 | 52 | 12,5 | 30 | 4282022370 | 426,21 | 100 pièces | 10 |
| M24 x 100 | 54 | 15,0 | 36 | 4282022380 | 513,15 | 100 pièces | 10 |
| M24 x 120 | 54 | 15,0 | 36 | 4282022385 | 633,44 | 100 pièces | 10 |

* Nouvelle cote s/plats selon ISO.

(000H, 000G)

Vis à tête hexagonale DIN 933, avec filetage partiel, inox A2



Prix avec éventuel supplément selon l'évolution du marché de l'acier.

| Dimensions | b | k | s | Réf. | Prix | UP | Q min. cde pièce |
|------------|----|------|--------|------------|--------|------------|------------------|
| mm | mm | mm | mm | | € | | |
| M6 x 50 | 18 | 4,0 | 10 | 4282023010 | 23,26 | 100 pièces | 100 |
| M6 x 60 | 18 | 4,0 | 10 | 4282023015 | 26,98 | 100 pièces | 100 |
| M6 x 70 | 18 | 4,0 | 10 | 4282023020 | 30,76 | 100 pièces | 100 |
| M6 x 80 | 18 | 4,0 | 10 | 4282023025 | 35,06 | 100 pièces | 100 |
| M6 x 100 | 18 | 4,0 | 10 | 4282023030 | 44,64 | 100 pièces | 50 |
| M8 x 40 | 22 | 5,3 | 13 | 4282023035 | 35,75 | 100 pièces | 100 |
| M8 x 50 | 22 | 5,3 | 13 | 4282023040 | 40,91 | 100 pièces | 100 |
| M8 x 60 | 22 | 5,3 | 13 | 4282023045 | 47,65 | 100 pièces | 100 |
| M8 x 70 | 22 | 5,3 | 13 | 4282023050 | 54,63 | 100 pièces | 50 |
| M8 x 80 | 22 | 5,3 | 13 | 4282023055 | 61,02 | 100 pièces | 50 |
| M8 x 100 | 22 | 5,3 | 13 | 4282023060 | 77,69 | 100 pièces | 50 |
| M10 x 40 | 26 | 6,4 | 17/16* | 4282023065 | 60,93 | 100 pièces | 50 |
| M10 x 50 | 26 | 6,4 | 17/16* | 4282023070 | 71,08 | 100 pièces | 50 |
| M10 x 60 | 26 | 6,4 | 17/16* | 4282023075 | 80,75 | 100 pièces | 50 |
| M10 x 70 | 26 | 6,4 | 17/16* | 4282023080 | 91,10 | 100 pièces | 50 |
| M10 x 80 | 26 | 6,4 | 17/16* | 4282023085 | 103,99 | 100 pièces | 25 |
| M10 x 100 | 26 | 6,4 | 17/16* | 4282023090 | 124,67 | 100 pièces | 25 |
| M10 x 120 | 26 | 6,4 | 17/16* | 4282023095 | 150,37 | 100 pièces | 25 |
| M12 x 50 | 30 | 7,5 | 19/18* | 4282023100 | 101,99 | 100 pièces | 25 |
| M12 x 60 | 30 | 7,5 | 19/18* | 4282023105 | 116,84 | 100 pièces | 25 |
| M12 x 70 | 30 | 7,5 | 19/18* | 4282023110 | 129,65 | 100 pièces | 25 |
| M12 x 80 | 30 | 7,5 | 19/18* | 4282023115 | 144,52 | 100 pièces | 25 |
| M12 x 100 | 30 | 7,5 | 19/18* | 4282023120 | 176,56 | 100 pièces | 25 |
| M12 x 120 | 30 | 7,5 | 19/18* | 4282023125 | 212,98 | 100 pièces | 10 |
| M16 x 60 | 38 | 10,0 | 24 | 4282023130 | 221,24 | 100 pièces | 25 |
| M16 x 70 | 38 | 10,0 | 24 | 4282023135 | 256,91 | 100 pièces | 10 |
| M16 x 80 | 38 | 10,0 | 24 | 4282023140 | 285,05 | 100 pièces | 10 |
| M16 x 90 | 38 | 10,0 | 24 | 4282023145 | 313,16 | 100 pièces | 10 |

* Nouvelle cote s/plats selon ISO.

(000E)

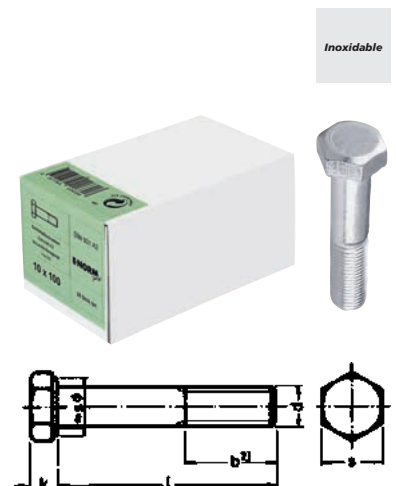

Inoxidable

Vis à tête hexagonale DIN 933-8.8, avec filetage total, zinguée



| Dimensions | a _{max.} | k | s | Réf. | Prix | UP | Q min. cde pièce |
|------------|-------------------|-----|--------|------------|-------|------------|------------------|
| mm | mm | mm | mm | | € | | |
| M5 x 10 | 2,40 | 3,5 | 8 | 4282024010 | 4,36 | 100 pièces | 500 |
| M5 x 12 | 2,40 | 3,5 | 8 | 4282024015 | 5,03 | 100 pièces | 500 |
| M5 x 16 | 2,40 | 3,5 | 8 | 4282024020 | 4,49 | 100 pièces | 500 |
| M5 x 20 | 2,40 | 3,5 | 8 | 4282024025 | 4,88 | 100 pièces | 500 |
| M5 x 25 | 2,40 | 3,5 | 8 | 4282024030 | 5,03 | 100 pièces | 500 |
| M5 x 30 | 2,40 | 3,5 | 8 | 4282024035 | 7,54 | 100 pièces | 200 |
| M5 x 35 | 2,40 | 3,5 | 8 | 4282024040 | 9,78 | 100 pièces | 200 |
| M5 x 40 | 2,40 | 3,5 | 8 | 4282024045 | 7,13 | 100 pièces | 200 |
| M6 x 12 | 3,00 | 4,0 | 10 | 4282024050 | 5,46 | 100 pièces | 500 |
| M6 x 16 | 3,00 | 4,0 | 10 | 4282024055 | 5,03 | 100 pièces | 500 |
| M6 x 20 | 3,00 | 4,0 | 10 | 4282024060 | 6,26 | 100 pièces | 500 |
| M6 x 25 | 3,00 | 4,0 | 10 | 4282024065 | 7,54 | 100 pièces | 500 |
| M6 x 30 | 3,00 | 4,0 | 10 | 4282024070 | 8,64 | 100 pièces | 200 |
| M6 x 35 | 3,00 | 4,0 | 10 | 4282024075 | 9,50 | 100 pièces | 200 |
| M6 x 40 | 3,00 | 4,0 | 10 | 4282024080 | 10,61 | 100 pièces | 200 |
| M6 x 45 | 3,00 | 4,0 | 10 | 4282024085 | 15,10 | 100 pièces | 200 |
| M6 x 50 | 3,00 | 4,0 | 10 | 4282024090 | 11,75 | 100 pièces | 200 |
| M6 x 60 | 3,00 | 4,0 | 10 | 4282024095 | 13,07 | 100 pièces | 200 |
| M6 x 70 | 3,00 | 4,0 | 10 | 4282024100 | 14,49 | 100 pièces | 200 |
| M6 x 80 | 3,00 | 4,0 | 10 | 4282024105 | 17,09 | 100 pièces | 200 |
| M8 x 16 | 3,75 | 5,3 | 13 | 4282024110 | 11,88 | 100 pièces | 200 |
| M8 x 20 | 3,75 | 5,3 | 13 | 4282024115 | 12,46 | 100 pièces | 200 |
| M8 x 25 | 3,75 | 5,3 | 13 | 4282024120 | 14,13 | 100 pièces | 200 |
| M8 x 30 | 3,75 | 5,3 | 13 | 4282024125 | 16,24 | 100 pièces | 200 |
| M8 x 35 | 3,75 | 5,3 | 13 | 4282024130 | 15,96 | 100 pièces | 200 |
| M8 x 40 | 3,75 | 5,3 | 13 | 4282024135 | 18,75 | 100 pièces | 200 |
| M8 x 45 | 3,75 | 5,3 | 13 | 4282024140 | 21,49 | 100 pièces | 200 |
| M8 x 50 | 3,75 | 5,3 | 13 | 4282024145 | 21,69 | 100 pièces | 200 |
| M8 x 55 | 3,75 | 5,3 | 13 | 4282024150 | 17,67 | 100 pièces | 200 |
| M8 x 60 | 3,75 | 5,3 | 13 | 4282024155 | 24,73 | 100 pièces | 200 |
| M8 x 70 | 3,75 | 5,3 | 13 | 4282024160 | 31,06 | 100 pièces | 100 |
| M8 x 75 | 3,75 | 5,3 | 13 | 4282024165 | 23,37 | 100 pièces | 100 |
| M8 x 80 | 3,75 | 5,3 | 13 | 4282024170 | 28,23 | 100 pièces | 100 |
| M8 x 90 | 3,75 | 5,3 | 13 | 4282024175 | 36,03 | 100 pièces | 100 |
| M8 x 100 | 3,75 | 5,3 | 13 | 4282024180 | 35,96 | 100 pièces | 100 |
| M10 x 16 | 4,50 | 6,4 | 17/16* | 4282024185 | 24,67 | 100 pièces | 200 |
| M10 x 20 | 4,50 | 6,4 | 17/16* | 4282024190 | 18,55 | 100 pièces | 200 |
| M10 x 25 | 4,50 | 6,4 | 17/16* | 4282024195 | 21,36 | 100 pièces | 200 |
| M10 x 30 | 4,50 | 6,4 | 17/16* | 4282024200 | 26,24 | 100 pièces | 200 |
| M10 x 35 | 4,50 | 6,4 | 17/16* | 4282024205 | 28,17 | 100 pièces | 200 |
| M10 x 40 | 4,50 | 6,4 | 17/16* | 4282024210 | 31,15 | 100 pièces | 100 |
| M10 x 45 | 4,50 | 6,4 | 17/16* | 4282024215 | 36,09 | 100 pièces | 100 |
| M10 x 50 | 4,50 | 6,4 | 17/16* | 4282024220 | 32,14 | 100 pièces | 100 |
| M10 x 55 | 4,50 | 6,4 | 17/16* | 4282024225 | 33,18 | 100 pièces | 100 |
| M10 x 60 | 4,50 | 6,4 | 17/16* | 4282024230 | 43,48 | 100 pièces | 100 |
| M10 x 70 | 4,50 | 6,4 | 17/16* | 4282024235 | 40,05 | 100 pièces | 100 |
| M10 x 80 | 4,50 | 6,4 | 17/16* | 4282024240 | 45,53 | 100 pièces | 50 |
| M10 x 90 | 4,50 | 6,4 | 17/16* | 4282024245 | 53,03 | 100 pièces | 50 |
| M10 x 100 | 4,50 | 6,4 | 17/16* | 4282024250 | 62,81 | 100 pièces | 50 |
| M12 x 20 | 5,25 | 7,5 | 19/18* | 4282024255 | 34,58 | 100 pièces | 200 |
| M12 x 25 | 5,25 | 7,5 | 19/18* | 4282024260 | 38,47 | 100 pièces | 200 |
| M12 x 30 | 5,25 | 7,5 | 19/18* | 4282024265 | 34,45 | 100 pièces | 100 |
| M12 x 35 | 5,25 | 7,5 | 19/18* | 4282024270 | 37,20 | 100 pièces | 100 |
| M12 x 40 | 5,25 | 7,5 | 19/18* | 4282024275 | 44,99 | 100 pièces | 100 |
| M12 x 45 | 5,25 | 7,5 | 19/18* | 4282024280 | 44,73 | 100 pièces | 100 |
| M12 x 50 | 5,25 | 7,5 | 19/18* | 4282024285 | 53,98 | 100 pièces | 50 |
| M12 x 55 | 5,25 | 7,5 | 19/18* | 4282024290 | 54,71 | 100 pièces | 50 |
| M12 x 60 | 5,25 | 7,5 | 19/18* | 4282024295 | 59,90 | 100 pièces | 50 |

Suite à la page suivante

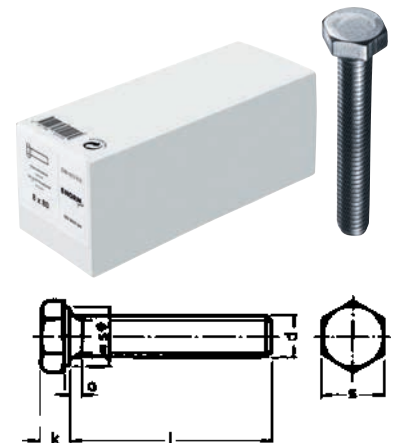

Suite

| Dimensions | a _{max.} | k | s | Réf. | Prix | UP | Q min. cde pièce |
|------------|-------------------|------|--------|------------|--------|------------|------------------|
| mm | mm | mm | mm | | € | | |
| M12 x 70 | 5,25 | 7,5 | 19/18* | 4282024300 | 56,68 | 100 pièces | 50 |
| M12 x 80 | 5,25 | 7,5 | 19/18* | 4282024305 | 70,74 | 100 pièces | 50 |
| M12 x 90 | 5,25 | 7,5 | 19/18* | 4282024310 | 87,67 | 100 pièces | 50 |
| M12 x 100 | 5,25 | 7,5 | 19/18* | 4282024315 | 93,03 | 100 pièces | 50 |
| M14 x 30 | 6,00 | 8,8 | 22/21* | 4282024320 | 61,30 | 100 pièces | 100 |
| M14 x 35 | 6,00 | 8,8 | 22/21* | 4282024325 | 64,32 | 100 pièces | 100 |
| M14 x 40 | 6,00 | 8,8 | 22/21* | 4282024330 | 73,25 | 100 pièces | 100 |
| M14 x 50 | 6,00 | 8,8 | 22/21* | 4282024335 | 88,95 | 100 pièces | 50 |
| M14 x 60 | 6,00 | 8,8 | 22/21* | 4282024340 | 89,86 | 100 pièces | 50 |
| M14 x 70 | 6,00 | 8,8 | 22/21* | 4282024345 | 97,20 | 100 pièces | 50 |
| M14 x 80 | 6,00 | 8,8 | 22/21* | 4282024350 | 107,81 | 100 pièces | 25 |
| M16 x 25 | 6,00 | 10,0 | 24 | 4282024355 | 76,59 | 100 pièces | 100 |
| M16 x 30 | 6,00 | 10,0 | 24 | 4282024360 | 81,28 | 100 pièces | 100 |
| M16 x 35 | 6,00 | 10,0 | 24 | 4282024365 | 75,04 | 100 pièces | 50 |
| M16 x 40 | 6,00 | 10,0 | 24 | 4282024370 | 90,33 | 100 pièces | 50 |
| M16 x 45 | 6,00 | 10,0 | 24 | 4282024375 | 96,92 | 100 pièces | 50 |
| M16 x 50 | 6,00 | 10,0 | 24 | 4282024380 | 106,57 | 100 pièces | 50 |
| M16 x 55 | 6,00 | 10,0 | 24 | 4282024385 | 99,84 | 100 pièces | 25 |
| M16 x 60 | 6,00 | 10,0 | 24 | 4282024390 | 118,82 | 100 pièces | 50 |
| M16 x 65 | 6,00 | 10,0 | 24 | 4282024395 | 102,08 | 100 pièces | 25 |
| M16 x 70 | 6,00 | 10,0 | 24 | 4282024400 | 134,94 | 100 pièces | 25 |
| M16 x 80 | 6,00 | 10,0 | 24 | 4282024405 | 134,59 | 100 pièces | 25 |
| M16 x 90 | 6,00 | 10,0 | 24 | 4282024410 | 135,86 | 100 pièces | 25 |
| M16 x 100 | 6,00 | 10,0 | 24 | 4282024415 | 170,70 | 100 pièces | 25 |
| M20 x 40 | 7,50 | 12,5 | 30 | 4282024420 | 158,57 | 100 pièces | 25 |
| M20 x 50 | 7,50 | 12,5 | 30 | 4282024425 | 174,33 | 100 pièces | 25 |
| M20 x 60 | 7,50 | 12,5 | 30 | 4282024430 | 190,36 | 100 pièces | 25 |
| M20 x 80 | 7,50 | 12,5 | 30 | 4282024435 | 247,19 | 100 pièces | 15 |
| M20 x 100 | 7,50 | 12,5 | 30 | 4282024445 | 240,45 | 100 pièces | 15 |
| M24 x 50 | 9,00 | 15,0 | 36 | 4282024450 | 267,58 | 100 pièces | 15 |
| M24 x 60 | 9,00 | 15,0 | 36 | 4282024455 | 365,36 | 100 pièces | 15 |
| M24 x 70 | 9,00 | 15,0 | 36 | 4282024460 | 369,73 | 100 pièces | 10 |
| M24 x 80 | 9,00 | 15,0 | 36 | 4282024465 | 516,46 | 100 pièces | 10 |
| M24 x 90 | 9,00 | 15,0 | 36 | 4282024470 | 468,61 | 100 pièces | 10 |
| M24 x 100 | 9,00 | 15,0 | 36 | 4282024475 | 465,85 | 100 pièces | 10 |

* Cote s/plats selon ISO.

(000G)

Vis à tête hexagonale avec filetage total, DIN 933, inox A2



Prix avec éventuel supplément selon l'évolution du marché de l'acier.

| Dimensions | a _{max.} | k | s | Réf. | Prix | UP | Q min. cde pièce |
|------------|-------------------|------|--------|------------|--------|------------|------------------|
| mm | mm | mm | mm | | € | | |
| M5 x 10 | 2,40 | 3,5 | 8 | 4282025010 | 6,61 | 100 pièces | 100 |
| M5 x 12 | 2,40 | 3,5 | 8 | 4282025015 | 7,13 | 100 pièces | 100 |
| M5 x 16 | 2,40 | 3,5 | 8 | 4282025020 | 8,21 | 100 pièces | 100 |
| M5 x 20 | 2,40 | 3,5 | 8 | 4282025025 | 9,31 | 100 pièces | 100 |
| M5 x 25 | 2,40 | 3,5 | 8 | 4282025030 | 10,66 | 100 pièces | 100 |
| M5 x 30 | 2,40 | 3,5 | 8 | 4282025035 | 11,97 | 100 pièces | 100 |
| M5 x 40 | 2,40 | 3,5 | 8 | 4282025040 | 14,74 | 100 pièces | 100 |
| M6 x 10 | 3,00 | 4,0 | 10 | 4282025045 | 8,32 | 100 pièces | 200 |
| M6 x 12 | 3,00 | 4,0 | 10 | 4282025050 | 8,84 | 100 pièces | 200 |
| M6 x 16 | 3,00 | 4,0 | 10 | 4282025055 | 10,15 | 100 pièces | 200 |
| M6 x 20 | 3,00 | 4,0 | 10 | 4282025060 | 11,14 | 100 pièces | 200 |
| M6 x 25 | 3,00 | 4,0 | 10 | 4282025065 | 12,73 | 100 pièces | 200 |
| M6 x 30 | 3,00 | 4,0 | 10 | 4282025070 | 14,72 | 100 pièces | 100 |
| M6 x 35 | 3,00 | 4,0 | 10 | 4282025075 | 16,27 | 100 pièces | 100 |
| M6 x 40 | 3,00 | 4,0 | 10 | 4282025080 | 18,02 | 100 pièces | 100 |
| M6 x 50 | 3,00 | 4,0 | 10 | 4282025085 | 21,28 | 100 pièces | 100 |
| M6 x 60 | 3,00 | 4,0 | 10 | 4282025090 | 24,35 | 100 pièces | 100 |
| M6 x 80 | 3,00 | 4,0 | 10 | 4282025095 | 30,69 | 100 pièces | 100 |
| M8 x 16 | 3,75 | 5,3 | 13 | 4282025100 | 19,93 | 100 pièces | 100 |
| M8 x 20 | 3,75 | 5,3 | 13 | 4282025105 | 22,16 | 100 pièces | 100 |
| M8 x 25 | 3,75 | 5,3 | 13 | 4282025110 | 24,88 | 100 pièces | 100 |
| M8 x 30 | 3,75 | 5,3 | 13 | 4282025115 | 27,58 | 100 pièces | 100 |
| M8 x 35 | 3,75 | 5,3 | 13 | 4282025120 | 30,29 | 100 pièces | 100 |
| M8 x 40 | 3,75 | 5,3 | 13 | 4282025125 | 33,01 | 100 pièces | 100 |
| M8 x 50 | 3,75 | 5,3 | 13 | 4282025130 | 38,29 | 100 pièces | 100 |
| M8 x 60 | 3,75 | 5,3 | 13 | 4282025135 | 43,72 | 100 pièces | 100 |
| M8 x 70 | 3,75 | 5,3 | 13 | 4282025140 | 50,40 | 100 pièces | 50 |
| M8 x 80 | 3,75 | 5,3 | 13 | 4282025145 | 55,85 | 100 pièces | 50 |
| M8 x 100 | 3,75 | 5,3 | 13 | 4282025150 | 66,56 | 100 pièces | 50 |
| M10 x 20 | 4,50 | 6,4 | 17/16* | 4282025155 | 38,03 | 100 pièces | 100 |
| M10 x 25 | 4,50 | 6,4 | 17/16* | 4282025160 | 42,50 | 100 pièces | 100 |
| M10 x 30 | 4,50 | 6,4 | 17/16* | 4282025165 | 45,76 | 100 pièces | 100 |
| M10 x 35 | 4,50 | 6,4 | 17/16* | 4282025170 | 50,00 | 100 pièces | 100 |
| M10 x 40 | 4,50 | 6,4 | 17/16* | 4282025175 | 55,51 | 100 pièces | 50 |
| M10 x 50 | 4,50 | 6,4 | 17/16* | 4282025180 | 63,99 | 100 pièces | 50 |
| M10 x 60 | 4,50 | 6,4 | 17/16* | 4282025185 | 72,65 | 100 pièces | 50 |
| M10 x 70 | 4,50 | 6,4 | 17/16* | 4282025190 | 81,14 | 100 pièces | 50 |
| M10 x 80 | 4,50 | 6,4 | 17/16* | 4282025195 | 92,16 | 100 pièces | 25 |
| M10 x 100 | 4,50 | 6,4 | 17/16* | 4282025200 | 109,15 | 100 pièces | 25 |
| M12 x 30 | 5,25 | 7,5 | 19/18* | 4282025205 | 67,66 | 100 pièces | 50 |
| M12 x 35 | 5,25 | 7,5 | 19/18* | 4282025210 | 73,91 | 100 pièces | 50 |
| M12 x 40 | 5,25 | 7,5 | 19/18* | 4282025215 | 80,12 | 100 pièces | 50 |
| M12 x 50 | 5,25 | 7,5 | 19/18* | 4282025220 | 94,90 | 100 pièces | 25 |
| M12 x 60 | 5,25 | 7,5 | 19/18* | 4282025225 | 105,61 | 100 pièces | 25 |
| M12 x 70 | 5,25 | 7,5 | 19/18* | 4282025230 | 119,77 | 100 pièces | 25 |
| M12 x 80 | 5,25 | 7,5 | 19/18* | 4282025235 | 132,23 | 100 pièces | 25 |
| M16 x 40 | 6,00 | 10,0 | 24 | 4282025240 | 160,90 | 100 pièces | 25 |
| M16 x 50 | 6,00 | 10,0 | 24 | 4282025245 | 183,02 | 100 pièces | 25 |
| M16 x 60 | 6,00 | 10,0 | 24 | 4282025250 | 207,20 | 100 pièces | 25 |
| M16 x 70 | 6,00 | 10,0 | 24 | 4282025255 | 237,24 | 100 pièces | 10 |

* Cote s/plats selon ISO.

(000E)



Inoxidable

Écrou hexagonal DIN 934-8, zingué

- m_{max} /* Selon la norme ISO 4032
- Cote s/plats selon la norme ISO

Livraison : en boîte.

| Dimensions = d | m_{max} /* | Cote s/plats | Quantité de commande minimum | Quantité par palette | Réf. | Prix | UP | Q min. cde |
|----------------|--------------|--------------|------------------------------|----------------------|------------|-------|------------|------------|
| | mm | mm | pc./quant. | pc./quant. | | | | |
| M6 | 5,2/5,0* | 10 | 36000 | 360000 | 4282026010 | 0,91 | 100 pièces | 1000 |
| M8 | 6,5/6,8* | 13 | 36000 | 144000 | 4282026015 | 3,39 | 100 pièces | 1000 |
| M10 | 8,0/8,4* | 17 | 18000 | 72000 | 4282026020 | 7,84 | 100 pièces | 500 |
| M12 | 10/10,8* | 19 | 14400 | 57600 | 4282026025 | 12,77 | 100 pièces | 200 |
| M16 | 13/14,8* | 24 | 7200 | 28800 | 4282026030 | 26,05 | 100 pièces | 100 |
| M20 | 16/15,8* | 30 | 2500 | 10000 | 4282026035 | 48,95 | 100 pièces | 100 |

(000G)

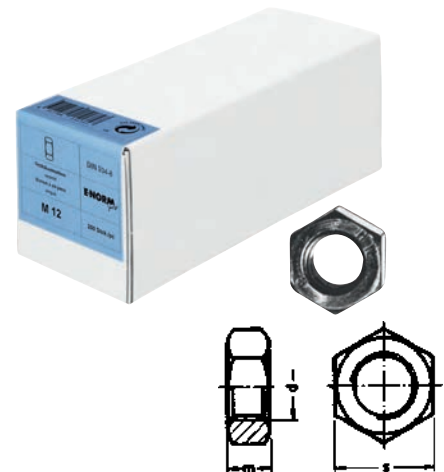

Écrou hexagonal DIN 934-8, zingué, en boîte

- m_{max} /* Selon la norme ISO 4032
- Cote s/plats selon la norme ISO

Livraison : en boîte.

| Dimensions = d | m_{max} /* | Cote s/plats | Réf. | Prix | UP | Q min. cde |
|----------------|--------------|--------------|------------|--------|------------|------------|
| | mm | mm | | | | |
| M4 | 3,2/3,2* | 7 | 4282027010 | 1,08 | 100 pièces | 1000 |
| M5 | 4,0/4,7* | 8 | 4282027015 | 1,38 | 100 pièces | 1000 |
| M6 | 5,0/5,2* | 10 | 4282027020 | 1,75 | 100 pièces | 1000 |
| M8 | 6,5/6,8* | 13 | 4282027025 | 3,48 | 100 pièces | 1000 |
| M10 | 8,0/8,4* | 17/16* | 4282027030 | 9,91 | 100 pièces | 500 |
| M12 | 10,0/10,8* | 19/18* | 4282027035 | 11,51 | 100 pièces | 250 |
| M14 | 11,0/12,8* | 22/21* | 4282027040 | 16,80 | 100 pièces | 200 |
| M16 | 13,0/14,8* | 24 | 4282027045 | 24,41 | 100 pièces | 100 |
| M18 | 15,0/15,8* | 27 | 4282027050 | 35,45 | 100 pièces | 100 |
| M20 | 16,0/15,8* | 30 | 4282027055 | 48,58 | 100 pièces | 50 |
| M22 | 18,0/19,4* | 32 (34) | 4282027060 | 60,98 | 100 pièces | 50 |
| M24 | 19,0/21,5* | 36 | 4282027065 | 90,57 | 100 pièces | 25 |
| M27 | 22,0/23,8* | 41 | 4282027070 | 143,64 | 100 pièces | 25 |
| M30 | 24,0/25,6* | 46 | 4282027075 | 185,98 | 100 pièces | 25 |
| M36 | 29,0/31,0* | 55 | 4282027080 | 394,07 | 100 pièces | 10 |

(000G)

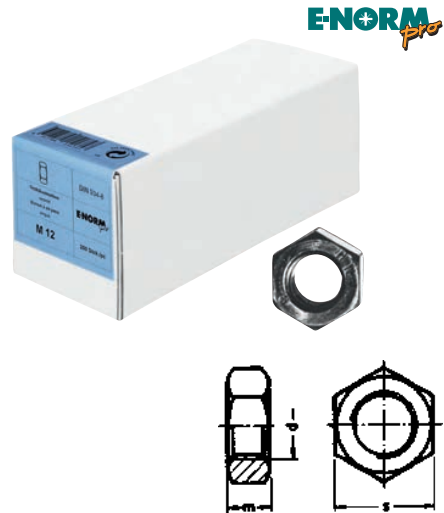

Écrou hexagonal DIN 934-8, zingué, petit conditionnement

- m_{max} /* Selon la norme ISO 4032
- Cote s/plats selon la norme ISO

Livraison : en petit conditionnement.

| Dimensions = d | m_{max} /* | Cote s/plats | Réf. | Prix | UP | Q min. cde |
|----------------|--------------|--------------|------------|-------|------------|------------|
| | mm | mm | | | | |
| M3 | 2,4/2,4* | 5,5 | 4282028010 | 1,21 | 100 pièces | 200 |
| M4 | 3,2/3,2* | 7,0 | 4282028015 | 1,75 | 100 pièces | 200 |
| M5 | 4,0/4,7* | 8,0 | 4282028020 | 1,58 | 100 pièces | 200 |
| M6 | 5,0/5,2* | 10,0 | 4282028025 | 2,55 | 100 pièces | 200 |
| M8 | 6,5/6,8* | 13,0 | 4282028030 | 4,38 | 100 pièces | 200 |
| M10 | 8,0/8,4* | 17/16 | 4282028035 | 10,30 | 100 pièces | 100 |
| M12 | 10,0/10,8* | 19/18 | 4282028040 | 15,94 | 100 pièces | 50 |

(000G)



Écrous hexagonaux DIN 934, inox A2

- m_{max} / * Selon la norme ISO 4032
- Cote s/plats selon la norme ISO

Prix avec éventuel supplément selon l'évolution du marché de l'acier.

| Dimensions = d | m_{max} / * | Cote s/plats | Réf. | Prix | UP | Q min. cde pièce |
|----------------|---------------|--------------|------------|--------|------------|------------------|
| | mm | | | | | |
| M3 | 2,4/2,4* | 5,5 | 4282029010 | 1,84 | 100 pièces | 200 |
| M4 | 3,2/3,2* | 7,0 | 4282029015 | 2,36 | 100 pièces | 200 |
| M5 | 4,0/4,7* | 8,0 | 4282029020 | 3,11 | 100 pièces | 200 |
| M6 | 5,0/5,2* | 10,0 | 4282029025 | 4,72 | 100 pièces | 200 |
| M8 | 6,5/6,8* | 13,0 | 4282029030 | 9,52 | 100 pièces | 100 |
| M10 | 8,0/8,4* | 17/16 | 4282029035 | 20,02 | 100 pièces | 100 |
| M12 | 10,0/10,8* | 19/18 | 4282029040 | 29,38 | 100 pièces | 100 |
| M16 | 13,0/14,8* | 24,0 | 4282029045 | 56,27 | 100 pièces | 50 |
| M20 | 16,0/15,8* | 30,0 | 4282029050 | 107,35 | 100 pièces | 25 |
| M24 | 19,0/21,5* | 36,0 | 4282029055 | 183,69 | 100 pièces | 25 |

(000E)



Vis métaux à tête fraisée DIN 965-4.8, cruciforme H (Phillips), zinguée

| Dimensions (d x l) mm | d _k mm | k mm | Embout | Réf. | Prix € | UP | Q min. cde pièce |
|--------------------------|----------------------|-----------|--------|------------|-----------|------------|------------------------|
| M3 x 8 | 5,6 | 1,65 | PH 1 | 4282030010 | 4,35 | 100 pièces | 100 |
| M3 x 10 | 5,6 | 1,65 | PH 1 | 4282030015 | 4,69 | 100 pièces | 100 |
| M3 x 12 | 5,6 | 1,65 | PH 1 | 4282030020 | 5,06 | 100 pièces | 100 |
| M3 x 16 | 5,6 | 1,65 | PH 1 | 4282030025 | 5,40 | 100 pièces | 100 |
| M3 x 20 | 5,6 | 1,65 | PH 1 | 4282030030 | 5,40 | 100 pièces | 100 |
| M3 x 25 | 5,6 | 1,65 | PH 1 | 4282030035 | 6,54 | 100 pièces | 100 |
| M3 x 30 | 5,6 | 1,65 | PH 1 | 4282030040 | 6,54 | 100 pièces | 100 |
| M4 x 10 | 7,5/8,4* | 2,2/2,7* | PH 2 | 4282030045 | 5,49 | 100 pièces | 100 |
| M4 x 12 | 7,5/8,4* | 2,2/2,7* | PH 2 | 4282030050 | 6,02 | 100 pièces | 100 |
| M4 x 16 | 7,5/8,4* | 2,2/2,7* | PH 2 | 4282030055 | 6,79 | 100 pièces | 100 |
| M4 x 20 | 7,5/8,4* | 2,2/2,7* | PH 2 | 4282030060 | 6,70 | 100 pièces | 100 |
| M4 x 25 | 7,5/8,4* | 2,2/2,7* | PH 2 | 4282030065 | 7,22 | 100 pièces | 100 |
| M4 x 30 | 7,5/8,4* | 2,2/2,7* | PH 2 | 4282030070 | 7,93 | 100 pièces | 100 |
| M4 x 35 | 7,5/8,4* | 2,2/2,7* | PH 2 | 4282030075 | 8,80 | 100 pièces | 100 |
| M4 x 40 | 7,5/8,4* | 2,2/2,7* | PH 2 | 4282030080 | 9,41 | 100 pièces | 100 |
| M4 x 50 | 7,5/8,4* | 2,2/2,7* | PH 2 | 4282030085 | 10,96 | 100 pièces | 100 |
| M5 x 16 | 9,2/9,3* | 2,2/2,7* | PH 2 | 4282030090 | 7,56 | 100 pièces | 100 |
| M5 x 20 | 9,2/9,3* | 2,2/2,7* | PH 2 | 4282030095 | 8,36 | 100 pièces | 100 |
| M5 x 25 | 9,2/9,3* | 2,2/2,7* | PH 2 | 4282030100 | 9,41 | 100 pièces | 100 |
| M5 x 30 | 9,2/9,3* | 2,2/2,7* | PH 2 | 4282030105 | 11,05 | 100 pièces | 100 |
| M5 x 35 | 9,2/9,3* | 2,2/2,7* | PH 2 | 4282030110 | 12,19 | 100 pièces | 100 |
| M5 x 40 | 9,2/9,3* | 2,2/2,7* | PH 2 | 4282030115 | 13,15 | 100 pièces | 100 |
| M5 x 50 | 9,2/9,3* | 2,2/2,7* | PH 2 | 4282030120 | 15,31 | 100 pièces | 100 |
| M5 x 60 | 9,2/9,3* | 2,2/2,7* | PH 2 | 4282030125 | 23,92 | 100 pièces | 50 |
| M6 x 16 | 11,0/11,3* | 3,0/3,3* | PH 3 | 4282030130 | 12,19 | 100 pièces | 50 |
| M6 x 20 | 11,0/11,3* | 3,0/3,3* | PH 3 | 4282030135 | 13,15 | 100 pièces | 50 |
| M6 x 25 | 11,0/11,3* | 3,0/3,3* | PH 3 | 4282030140 | 14,78 | 100 pièces | 50 |
| M6 x 30 | 11,0/11,3* | 3,0/3,3* | PH 3 | 4282030145 | 16,36 | 100 pièces | 50 |
| M6 x 35 | 11,0/11,3* | 3,0/3,3* | PH 3 | 4282030150 | 18,55 | 100 pièces | 50 |
| M6 x 40 | 11,0/11,3* | 3,0/3,3* | PH 3 | 4282030155 | 18,98 | 100 pièces | 50 |
| M6 x 50 | 11,0/11,3* | 3,0/3,3* | PH 3 | 4282030160 | 22,50 | 100 pièces | 50 |
| M6 x 60 | 11,0/11,3* | 3,0/3,3* | PH 3 | 4282030165 | 28,11 | 100 pièces | 50 |
| M6 x 70 | 11,0/11,3* | 3,0/3,3* | PH 3 | 4282030170 | 38,85 | 100 pièces | 25 |
| M6 x 80 | 11,0/11,3* | 3,0/3,3* | PH 3 | 4282030175 | 40,67 | 100 pièces | 25 |
| M6 x 100 | 11,0/11,3* | 3,0/3,3* | PH 3 | 4282030180 | 68,23 | 100 pièces | 25 |
| M8 x 20 | 14,5/15,8* | 4,0/4,65* | PH 4 | 4282030185 | 17,90 | 100 pièces | 50 |
| M8 x 25 | 14,5/15,8* | 4,0/4,65* | PH 4 | 4282030190 | 21,60 | 100 pièces | 50 |
| M8 x 30 | 14,5/15,8* | 4,0/4,65* | PH 4 | 4282030195 | 24,52 | 100 pièces | 50 |
| M8 x 40 | 14,5/15,8* | 4,0/4,65* | PH 4 | 4282030200 | 30,05 | 100 pièces | 50 |
| M8 x 50 | 14,5/15,8* | 4,0/4,65* | PH 4 | 4282030205 | 35,21 | 100 pièces | 50 |
| M8 x 60 | 14,5/15,8* | 4,0/4,65* | PH 4 | 4282030210 | 48,03 | 100 pièces | 25 |
| M8 x 70 | 14,5/15,8* | 4,0/4,65* | PH 4 | 4282030215 | 49,46 | 100 pièces | 25 |
| M8 x 80 | 14,5/15,8* | 4,0/4,65* | PH 4 | 4282030220 | 57,08 | 100 pièces | 25 |
| M8 x 100 | 14,5/15,8* | 4,0/4,65* | PH 4 | 4282030225 | 149,07 | 100 pièces | 25 |

* Dimensions ISO

(000I, 000H)

ENORM

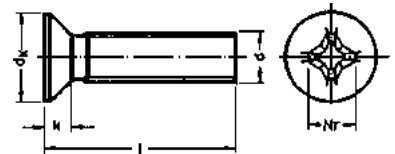

Vis métaux à tête fraisée DIN 965, cruciforme H (Phillips), inox A2



Prix avec éventuel supplément selon l'évolution du marché de l'acier.

| Dimensions (d x l) mm | d _k mm | k mm | Embout | Réf. | Prix € | UP | Q min. cde pièce |
|--------------------------|----------------------|-----------|--------|------------|-----------|------------|------------------------|
| M4 x 10 | 7,5/8,4* | 2,2/2,7* | PH 2 | 4282031010 | 3,71 | 100 pièces | 100 |
| M4 x 12 | 7,5/8,4* | 2,2/2,7* | PH 2 | 4282031015 | 4,03 | 100 pièces | 100 |
| M4 x 16 | 7,5/8,4* | 2,2/2,7* | PH 2 | 4282031020 | 4,63 | 100 pièces | 100 |
| M4 x 20 | 7,5/8,4* | 2,2/2,7* | PH 2 | 4282031025 | 5,36 | 100 pièces | 100 |
| M4 x 25 | 7,5/8,4* | 2,2/2,7* | PH 2 | 4282031030 | 6,12 | 100 pièces | 100 |
| M4 x 30 | 7,5/8,4* | 2,2/2,7* | PH 2 | 4282031035 | 7,00 | 100 pièces | 100 |
| M4 x 40 | 7,5/8,4* | 2,2/2,7* | PH 2 | 4282031040 | 8,66 | 100 pièces | 100 |
| M4 x 50 | 7,5/8,4* | 2,2/2,7* | PH 2 | 4282031045 | 10,53 | 100 pièces | 100 |
| M5 x 16 | 9,2/9,3* | 2,2/2,7* | PH 2 | 4282031050 | 6,70 | 100 pièces | 100 |
| M5 x 20 | 9,2/9,3* | 2,2/2,7* | PH 2 | 4282031055 | 7,81 | 100 pièces | 100 |
| M5 x 25 | 9,2/9,3* | 2,2/2,7* | PH 2 | 4282031060 | 9,14 | 100 pièces | 100 |
| M5 x 30 | 9,2/9,3* | 2,2/2,7* | PH 2 | 4282031065 | 10,57 | 100 pièces | 100 |
| M5 x 40 | 9,2/9,3* | 2,2/2,7* | PH 2 | 4282031070 | 13,19 | 100 pièces | 100 |
| M5 x 50 | 9,2/9,3* | 2,2/2,7* | PH 2 | 4282031075 | 16,47 | 100 pièces | 100 |
| M6 x 20 | 11,0/11,3* | 3,0/3,3* | PH 3 | 4282031080 | 11,18 | 100 pièces | 50 |
| M6 x 25 | 11,0/11,3* | 3,0/3,3* | PH 3 | 4282031085 | 13,16 | 100 pièces | 50 |
| M6 x 30 | 11,0/11,3* | 3,0/3,3* | PH 3 | 4282031090 | 15,05 | 100 pièces | 50 |
| M6 x 40 | 11,0/11,3* | 3,0/3,3* | PH 3 | 4282031095 | 18,85 | 100 pièces | 50 |
| M6 x 50 | 11,0/11,3* | 3,0/3,3* | PH 3 | 4282031100 | 22,82 | 100 pièces | 50 |
| M6 x 60 | 11,0/11,3* | 3,0/3,3* | PH 3 | 4282031105 | 26,44 | 100 pièces | 50 |
| M6 x 70 | 11,0/11,3* | 3,0/3,3* | PH 3 | 4282031110 | 32,35 | 100 pièces | 25 |
| M6 x 80 | 11,0/11,3* | 3,0/3,3* | PH 3 | 4282031115 | 36,36 | 100 pièces | 25 |
| M8 x 30 | 14,5/15,8* | 4,0/4,65* | PH 4 | 4282031120 | 27,11 | 100 pièces | 50 |
| M8 x 40 | 14,5/15,8* | 4,0/4,65* | PH 4 | 4282031125 | 35,28 | 100 pièces | 50 |
| M8 x 50 | 14,5/15,8* | 4,0/4,65* | PH 4 | 4282031130 | 44,32 | 100 pièces | 50 |
| M8 x 60 | 14,5/15,8* | 4,0/4,65* | PH 4 | 4282031135 | 52,18 | 100 pièces | 25 |

* Grandeurs ISO.

(000E)

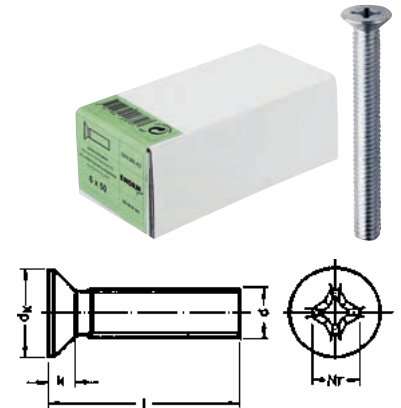

Tige filetée DIN 976, acier, zinguée, 1 m

• Anciennement DIN 975

| Dimensions | Quantité par lot | Quantité par palette | Réf. | Prix | UP | Q min. cde pièce |
|------------|------------------|----------------------|------------|----------|------------|------------------|
| mm | pièce | pièce | | € | | |
| M3 x 1000 | 100 | 12000 | 4282032010 | 54,19 | 100 pièces | 1 |
| M4 x 1000 | 100 | 10000 | 4282032015 | 71,04 | 100 pièces | 1 |
| M5 x 1000 | 100 | 8000 | 4282032020 | 104,00 | 100 pièces | 1 |
| M6 x 1000 | 50 | 6000 | 4282032025 | 129,67 | 100 pièces | 1 |
| M8 x 1000 | 25 | 3000 | 4282032030 | 205,62 | 100 pièces | 1 |
| M10 x 1000 | 25 | 2000 | 4282032035 | 353,16 | 100 pièces | 1 |
| M12 x 1000 | 15 | 1500 | 4282032040 | 462,84 | 100 pièces | 1 |
| M14 x 1000 | 10 | 1000 | 4282032045 | 573,51 | 100 pièces | 1 |
| M16 x 1000 | 10 | 750 | 4282032050 | 773,63 | 100 pièces | 1 |
| M18 x 1000 | 5 | 600 | 4282032055 | 961,42 | 100 pièces | 1 |
| M20 x 1000 | 5 | 500 | 4282032060 | 1.215,78 | 100 pièces | 1 |
| M22 x 1000 | 5 | 400 | 4282032065 | 1.533,84 | 100 pièces | 1 |
| M24 x 1000 | 5 | 300 | 4282032070 | 1.710,21 | 100 pièces | 1 |
| M27 x 1000 | 5 | 275 | 4282032075 | 2.094,26 | 100 pièces | 1 |
| M30 x 1000 | 5 | 225 | 4282032080 | 3.057,10 | 100 pièces | 1 |
| M33 x 1000 | 5 | 175 | 4282032085 | 4.690,85 | 100 pièces | 1 |
| M36 x 1000 | 5 | 150 | 4282032090 | 3.563,54 | 100 pièces | 1 |

(000L, 000H)

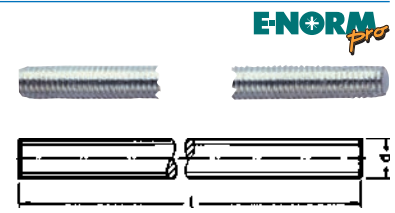

Tige filetée DIN 976, acier, zinguée, 2 m

• Anciennement DIN 975

| Dimensions | Quantité par lot | Quantité par palette | Réf. | Prix | UP | Q min. cde pièce |
|------------|------------------|----------------------|--------------|----------|------------|------------------|
| mm | pièce | pièce | | € | | |
| M6 x 2000 | 50 | 3000 | 4282033010 z | 233,06 | 100 pièces | 1 |
| M8 x 2000 | 25 | 1500 | 4282033015 z | 359,83 | 100 pièces | 1 |
| M10 x 2000 | 20 | 1000 | 4282033020 z | 556,15 | 100 pièces | 1 |
| M12 x 2000 | 15 | 750 | 4282033025 z | 986,36 | 100 pièces | 1 |
| M16 x 2000 | 10 | 350 | 4282033030 z | 1.547,29 | 100 pièces | 1 |
| M20 x 2000 | 5 | 250 | 4282033035 z | 2.431,62 | 100 pièces | 1 |

(000H)

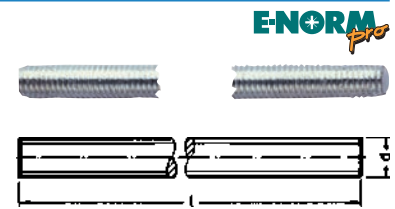

Tige filetée DIN 976, acier, zinguée, 3 m

• Anciennement DIN 975

| Dimensions | Quantité par lot | Quantité par palette | Réf. | Prix | UP | Q min. cde pièce |
|------------|------------------|----------------------|--------------|----------|------------|------------------|
| mm | pièce | pièce | | € | | |
| M8 x 3000 | 25 | 750 | 4282034010 x | 562,60 | 100 pièces | 25 |
| M10 x 3000 | 20 | 500 | 4282034015 x | 855,93 | 100 pièces | 1 |
| M12 x 3000 | 15 | 360 | 4282034020 x | 1.264,55 | 100 pièces | 1 |
| M16 x 3000 | 10 | 200 | 4282034025 x | 2.334,31 | 100 pièces | 1 |
| M20 x 3000 | 5 | 120 | 4282034030 x | 3.594,92 | 100 pièces | 1 |

(000H)

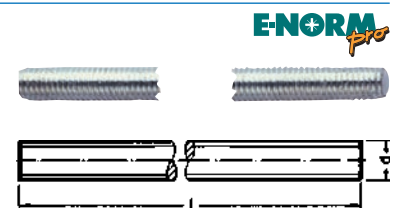

Tige filetée DIN 976, laiton, 1 m

• Anciennement DIN 975

| Dimensions | Quantité par lot | Quantité par palette | Réf. | Prix | UP | Q min. cde pièce |
|------------|------------------|----------------------|------------|----------|------------|------------------|
| mm | pièce | pièce | | € | | |
| M5 x 1000 | 100 | 8000 | 4282035010 | 1.839,02 | 100 pièces | 1 |
| M6 x 1000 | 50 | 6000 | 4282035015 | 3.280,26 | 100 pièces | 1 |
| M8 x 1000 | 25 | 3000 | 4282035020 | 5.358,77 | 100 pièces | 1 |
| M10 x 1000 | 20 | 2000 | 4282035025 | 7.990,08 | 100 pièces | 1 |
| M12 x 1000 | 15 | 1500 | 4282035030 | 7.220,39 | 100 pièces | 1 |

(000H)

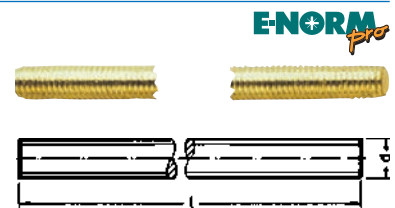

Tige filetée DIN 976, classe d'acier 8.8, zinguée, 1 m

- Anciennement DIN 975

| Dimensions | Quantité par lot | Quantité par palette | Réf. | Prix | UP | Q min. cde pièce |
|------------|------------------|----------------------|------------|----------|------------|------------------|
| mm | pièce | pièce | | € | | |
| M6 x 1000 | 100 | 6000 | 4282036010 | 139,08 | 100 pièces | 1 |
| M8 x 1000 | 50 | 3000 | 4282036015 | 233,20 | 100 pièces | 1 |
| M10 x 1000 | 50 | 2000 | 4282036020 | 334,02 | 100 pièces | 1 |
| M12 x 1000 | 25 | 1500 | 4282036025 | 482,73 | 100 pièces | 1 |
| M16 x 1000 | 25 | 750 | 4282036030 | 898,10 | 100 pièces | 1 |
| M18 x 1000 | 20 | 600 | 4282036035 | 1.177,74 | 100 pièces | 1 |
| M20 x 1000 | 20 | 500 | 4282036040 | 1.488,32 | 100 pièces | 1 |
| M22 x 1000 | 10 | 400 | 4282036045 | 1.860,52 | 100 pièces | 1 |
| M24 x 1000 | 10 | 300 | 4282036050 | 2.192,43 | 100 pièces | 1 |

(000H)

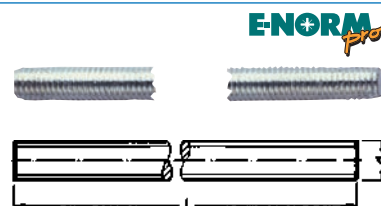

Tige filetée DIN 976, inox A2, 1 m

- Anciennement DIN 975

Prix avec éventuel supplément selon l'évolution du marché de l'acier.

| Dimensions | Quantité par lot | Quantité par palette | Réf. | Prix | UP | Q min. cde pièce |
|------------|------------------|----------------------|------------|----------|------------|------------------|
| mm | pièce | pièce | | € | | |
| M3 x 1000 | 10 | 5000 | 4282037010 | 262,89 | 100 pièces | 1 |
| M4 x 1000 | 10 | 5000 | 4282037015 | 277,29 | 100 pièces | 1 |
| M5 x 1000 | 25 | 3000 | 4282037020 | 275,36 | 100 pièces | 1 |
| M6 x 1000 | 50 | 3000 | 4282037025 | 314,75 | 100 pièces | 1 |
| M8 x 1000 | 50 | 3000 | 4282037030 | 477,27 | 100 pièces | 1 |
| M10 x 1000 | 25 | 2000 | 4282037035 | 739,21 | 100 pièces | 1 |
| M12 x 1000 | 25 | 1500 | 4282037040 | 1.068,43 | 100 pièces | 1 |
| M16 x 1000 | 25 | 750 | 4282037045 | 1.956,73 | 100 pièces | 1 |
| M20 x 1000 | 25 | 500 | 4282037050 | 3.170,50 | 100 pièces | 1 |
| M24 x 1000 | 10 | 350 | 4282037055 | 4.409,64 | 100 pièces | 1 |

(000E)

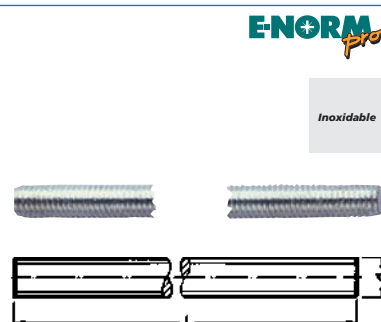

Tige filetée DIN 976, inox A4, 1 m

- Anciennement DIN 975

Prix avec éventuel supplément selon l'évolution du marché de l'acier.

| Dimensions | Quantité par lot | Quantité par palette | Réf. | Prix | UP | Q min. cde pièce |
|------------|------------------|----------------------|------------|----------|------------|------------------|
| mm | pièce | pièce | | € | | |
| M6 x 1000 | 10 | 3000 | 4282038010 | 396,40 | 100 pièces | 1 |
| M8 x 1000 | 10 | 3000 | 4282038015 | 651,74 | 100 pièces | 1 |
| M10 x 1000 | 10 | 2000 | 4282038020 | 1.022,60 | 100 pièces | 1 |
| M12 x 1000 | 10 | 1500 | 4282038025 | 1.529,55 | 100 pièces | 1 |
| M16 x 1000 | 5 | 750 | 4282038030 | 2.735,73 | 100 pièces | 1 |
| M20 x 1000 | 5 | 500 | 4282038035 | 4.650,10 | 100 pièces | 1 |

(000E)

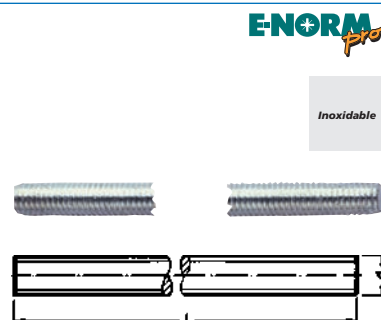

Écrou de blocage à bague nylon, DIN 985, zingué, en boîte

| Dimensions = d | h_{max} | m | s | Réf. | Prix | UP | Q min. cde pièce |
|----------------|-----------|------|----|------------|--------|------------|------------------|
| | mm | | | | | | |
| M4 | 5 | 3,2 | 7 | 4282039010 | 2,20 | 100 pièces | 1000 |
| M5 | 5 | 3,5 | 8 | 4282039015 | 2,20 | 100 pièces | 1000 |
| M6 | 6 | 4,5 | 10 | 4282039020 | 2,81 | 100 pièces | 1000 |
| M8 | 8 | 6,0 | 13 | 4282039025 | 6,87 | 100 pièces | 1000 |
| M10 | 10 | 7,0 | 17 | 4282039030 | 12,36 | 100 pièces | 500 |
| M12 | 12 | 9,0 | 19 | 4282039035 | 19,98 | 100 pièces | 200 |
| M14 | 14 | 10,0 | 22 | 4282039040 | 32,01 | 100 pièces | 200 |
| M16 | 16 | 11,0 | 24 | 4282039045 | 37,24 | 100 pièces | 100 |
| M20 | 20 | 15,0 | 30 | 4282039050 | 82,77 | 100 pièces | 50 |
| M24 | 24 | 16,0 | 36 | 4282039055 | 169,37 | 100 pièces | 25 |

(000G)



Écrou de blocage à bague nylon, DIN 985, zingué, petit conditionnement

| Dimensions = d | h_{max} | m | s | Réf. | Prix | UP | Q min. cde pièce |
|----------------|-----------|------|------|------------|-------|------------|------------------|
| | mm | | | | | | |
| M3 | 4 | 2,7 | 5,5 | 4282039110 | 2,61 | 100 pièces | 200 |
| M4 | 5 | 3,2 | 7,0 | 4282039115 | 2,61 | 100 pièces | 200 |
| M5 | 5 | 3,5 | 8,0 | 4282039120 | 2,18 | 100 pièces | 200 |
| M6 | 6 | 4,5 | 10,0 | 4282039125 | 3,46 | 100 pièces | 200 |
| M8 | 8 | 6,0 | 13,0 | 4282039130 | 5,59 | 100 pièces | 200 |
| M10 | 10 | 7,0 | 17,0 | 4282039135 | 13,69 | 100 pièces | 100 |
| M12 | 12 | 9,0 | 19,0 | 4282039140 | 18,32 | 100 pièces | 50 |
| M14 | 14 | 10,0 | 22,0 | 4282039145 | 23,93 | 100 pièces | 50 |
| M16 | 16 | 11,0 | 24,0 | 4282039150 | 40,35 | 100 pièces | 25 |

(000G)



Écrou de blocage à bague nylon, DIN 985, inox A2

Prix avec éventuel supplément selon l'évolution du marché de l'acier.

| Dimensions = d | h_{max} | m | s | Réf. | Prix | UP | Q min. cde pièce |
|----------------|-----------|------|------|------------|-------|------------|------------------|
| | mm | | | | | | |
| M4 | 4 | 3,2 | 7,0 | 4282040010 | 4,86 | 100 pièces | 200 |
| M5 | 5 | 3,5 | 8,0 | 4282040015 | 5,17 | 100 pièces | 200 |
| M6 | 6 | 4,5 | 10,0 | 4282040020 | 7,22 | 100 pièces | 200 |
| M8 | 8 | 6,0 | 13,0 | 4282040025 | 14,38 | 100 pièces | 100 |
| M10 | 10 | 7,0 | 17,0 | 4282040030 | 30,20 | 100 pièces | 100 |
| M12 | 12 | 9,0 | 19,0 | 4282040035 | 44,86 | 100 pièces | 50 |
| M16 | 16 | 11,0 | 24,0 | 4282040040 | 92,50 | 100 pièces | 25 |

(000E)



Écrous borgnes hexagonaux DIN 1587, forme haute, zingués

| Dimensions = d | d _k | h | s | Réf. | Prix | UP | Q min. cde pièce |
|----------------|----------------|----|-------|------------|--------|------------|------------------|
| | mm | mm | mm | | € | | |
| M4 | 6,5 | 8 | 7 | 4282042010 | 5,08 | 100 pièces | 200 |
| M5 | 7,5 | 10 | 8 | 4282042015 | 5,86 | 100 pièces | 200 |
| M6 | 9,5 | 12 | 10 | 4282042020 | 7,29 | 100 pièces | 100 |
| M8 | 12,5 | 15 | 13 | 4282042025 | 13,69 | 100 pièces | 100 |
| M10 | 15,0 | 18 | 17/16 | 4282042030 | 29,24 | 100 pièces | 50 |
| M12 | 17,0 | 22 | 19/18 | 4282042035 | 42,82 | 100 pièces | 50 |
| M16 | 23,0 | 28 | 24 | 4282042040 | 87,75 | 100 pièces | 25 |
| M20 | 28,0 | 34 | 30 | 4282042045 | 176,77 | 100 pièces | 25 |
| M24 | 34,0 | 42 | 36 | 4282042050 | 396,74 | 100 pièces | 10 |

(000H)

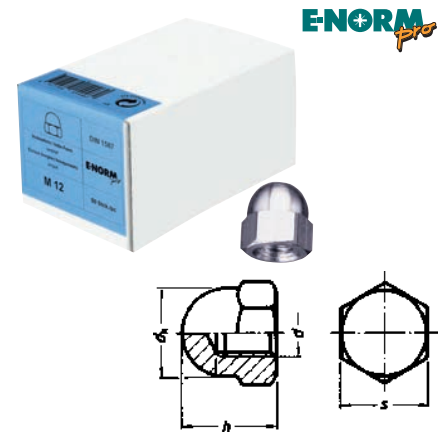

Écrou borgne hexagonal DIN 1587, forme haute, inox A2

Prix avec éventuel supplément selon l'évolution du marché de l'acier.

| Dimensions = d | d _k | h | s | Réf. | Prix | UP | Q min. cde pièce |
|----------------|----------------|----|-----------|------------|--------|------------|------------------|
| | mm | mm | mm | | € | | |
| M4 | 6,5 | 8 | 7,0 | 4282043010 | 8,30 | 100 pièces | 200 |
| M5 | 7,5 | 10 | 8,0 | 4282043015 | 8,35 | 100 pièces | 200 |
| M6 | 10,0 | 12 | 9,5 | 4282043020 | 13,34 | 100 pièces | 100 |
| M8 | 12,5 | 15 | 13,0 | 4282043025 | 24,03 | 100 pièces | 100 |
| M10 | 16,0 | 18 | 17,0/16,0 | 4282043030 | 46,94 | 100 pièces | 50 |
| M12 | 18,0 | 22 | 19,0/18,0 | 4282043035 | 70,20 | 100 pièces | 50 |
| M16 | 23,0 | 28 | 24,0 | 4282043040 | 147,96 | 100 pièces | 25 |

(000E)

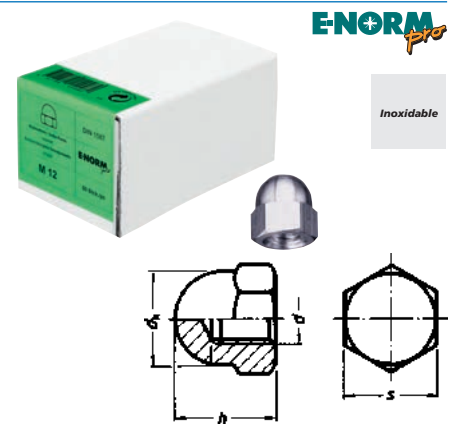

Vis autotaraudeuse forme K DIN 7504, zinguée

- Avec filetage de vis à tôle selon la norme DIN 7900
- Tête hexagonale, avec embase



| Dimensions mm | Perçage de mm | Perçage jus- qu'à mm | d _p max. mm | s mm | Réf. | Prix € | UP | Q min. cde pièce |
|------------------|------------------|----------------------------|---------------------------|---------|------------|-----------|------------|------------------------|
| 3,5 x 16 | 0,70 | 2,25 | 2,8 | 5,5 | 4282044010 | 4,77 | 100 pièces | 100 |
| 3,5 x 19 | 0,70 | 2,25 | 2,8 | 5,5 | 4282044015 | 4,99 | 100 pièces | 100 |
| 3,5 x 25 | 0,70 | 2,25 | 2,8 | 5,5 | 4282044020 | 5,53 | 100 pièces | 100 |
| 3,9 x 16 | 0,70 | 2,40 | 3,1 | 6,0 | 4282044025 | 5,44 | 100 pièces | 100 |
| 3,9 x 19 | 0,70 | 2,40 | 3,1 | 6,0 | 4282044030 | 5,58 | 100 pièces | 100 |
| 4,2 x 13 | 1,75 | 3,00 | 3,6 | 7,0 | 4282044035 | 4,93 | 100 pièces | 100 |
| 4,2 x 16 | 1,75 | 3,00 | 3,6 | 7,0 | 4282044040 | 5,18 | 100 pièces | 100 |
| 4,2 x 19 | 1,75 | 3,00 | 3,6 | 7,0 | 4282044045 | 5,78 | 100 pièces | 100 |
| 4,2 x 25 | 1,75 | 3,00 | 3,6 | 7,0 | 4282044050 | 6,43 | 100 pièces | 100 |
| 4,2 x 32 | 1,75 | 3,00 | 3,6 | 7,0 | 4282044055 | 7,31 | 100 pièces | 100 |
| 4,2 x 38 | 1,75 | 3,00 | 3,6 | 7,0 | 4282044060 | 8,37 | 100 pièces | 100 |
| 4,8 x 13 | 1,75 | 4,40 | 4,1 | 8,0 | 4282044065 | 6,23 | 100 pièces | 100 |
| 4,8 x 16 | 1,75 | 4,40 | 4,1 | 8,0 | 4282044070 | 6,43 | 100 pièces | 100 |
| 4,8 x 19 | 1,75 | 4,40 | 4,1 | 8,0 | 4282044075 | 6,50 | 100 pièces | 100 |
| 4,8 x 25 | 1,75 | 4,40 | 4,1 | 8,0 | 4282044080 | 7,51 | 100 pièces | 100 |
| 4,8 x 32 | 1,75 | 4,40 | 4,1 | 8,0 | 4282044085 | 8,59 | 100 pièces | 100 |
| 4,8 x 38 | 1,75 | 4,40 | 4,1 | 8,0 | 4282044090 | 9,65 | 100 pièces | 100 |
| 4,8 x 50 | 1,75 | 4,40 | 4,1 | 8,0 | 4282044095 | 11,75 | 100 pièces | 100 |
| 5,5 x 19 | 1,75 | 5,25 | 4,8 | 8,0 | 4282044100 | 8,62 | 100 pièces | 100 |
| 5,5 x 25 | 1,75 | 5,25 | 4,8 | 8,0 | 4282044105 | 9,77 | 100 pièces | 100 |
| 5,5 x 32 | 1,75 | 5,25 | 4,8 | 8,0 | 4282044110 | 11,81 | 100 pièces | 100 |
| 5,5 x 38 | 1,75 | 5,25 | 4,8 | 8,0 | 4282044115 | 12,01 | 100 pièces | 100 |
| 5,5 x 45 | 1,75 | 5,25 | 4,8 | 8,0 | 4282044120 | 14,15 | 100 pièces | 100 |
| 5,5 x 50 | 1,75 | 5,25 | 4,8 | 8,0 | 4282044125 | 15,59 | 100 pièces | 100 |
| 6,3 x 19 | 2,00 | 6,00 | 5,8 | 10,0 | 4282044130 | 11,81 | 100 pièces | 100 |
| 6,3 x 25 | 2,00 | 6,00 | 5,8 | 10,0 | 4282044135 | 12,94 | 100 pièces | 100 |
| 6,3 x 32 | 2,00 | 6,00 | 5,8 | 10,0 | 4282044140 | 13,90 | 100 pièces | 100 |
| 6,3 x 38 | 2,00 | 6,00 | 5,8 | 10,0 | 4282044145 | 15,79 | 100 pièces | 100 |
| 6,3 x 45 | 2,00 | 6,00 | 5,8 | 10,0 | 4282044150 | 17,89 | 100 pièces | 100 |
| 6,3 x 50 | 2,00 | 6,00 | 5,8 | 10,0 | 4282044155 | 19,62 | 100 pièces | 100 |

(000E)

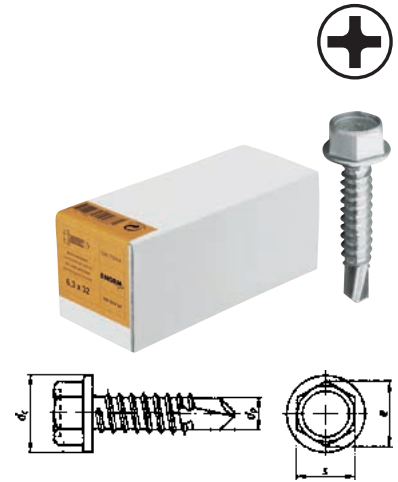

Vis autotaraudeuse forme M DIN 7504, zinguée

- Anciennement forme N
- Avec filetage de vis à tôle selon la norme DIN 7900
- Tête cylindrique bombée avec empreinte cruciforme H (Phillips)



| Dimensions | Perçage de | Perçage jus- qu'à | Ø de tête | Embout | Réf. | Prix | UP | Q min. cde pièce |
|------------|------------|----------------------|-----------|--------|------------|-------|------------|------------------------|
| mm | mm | mm | mm | | | € | | |
| 2,9 x 9,5 | 0,70 | 1,90 | 5,6 | PH 1 | 4282045010 | 3,71 | 100 pièces | 100 |
| 2,9 x 13 | 0,70 | 1,90 | 5,6 | PH 1 | 4282045015 | 3,64 | 100 pièces | 100 |
| 3,5 x 9,5 | 0,70 | 2,25 | 6,9 | PH 2 | 4282045020 | 3,74 | 100 pièces | 100 |
| 3,5 x 13 | 0,70 | 2,25 | 6,9 | PH 2 | 4282045025 | 3,82 | 100 pièces | 100 |
| 3,5 x 16 | 0,70 | 2,25 | 6,9 | PH 2 | 4282045030 | 4,07 | 100 pièces | 100 |
| 3,5 x 19 | 0,70 | 2,25 | 6,9 | PH 2 | 4282045035 | 4,37 | 100 pièces | 100 |
| 3,5 x 22 | 0,70 | 2,25 | 6,9 | PH 2 | 4282045040 | 4,77 | 100 pièces | 100 |
| 3,5 x 25 | 0,70 | 2,25 | 6,9 | PH 2 | 4282045045 | 4,93 | 100 pièces | 100 |
| 3,5 x 32 | 0,70 | 2,25 | 6,9 | PH 2 | 4282045050 | 5,72 | 100 pièces | 100 |
| 3,9 x 13 | 0,70 | 2,40 | 7,5 | PH 2 | 4282045055 | 4,12 | 100 pièces | 100 |
| 3,9 x 16 | 0,70 | 2,40 | 7,5 | PH 2 | 4282045060 | 4,21 | 100 pièces | 100 |
| 3,9 x 19 | 0,70 | 2,40 | 7,5 | PH 2 | 4282045065 | 4,41 | 100 pièces | 100 |
| 3,9 x 22 | 0,70 | 2,40 | 7,5 | PH 2 | 4282045070 | 5,08 | 100 pièces | 100 |
| 3,9 x 25 | 0,70 | 2,40 | 7,5 | PH 2 | 4282045075 | 5,44 | 100 pièces | 100 |
| 3,9 x 32 | 0,70 | 2,40 | 7,5 | PH 2 | 4282045080 | 5,89 | 100 pièces | 100 |
| 4,2 x 13 | 1,75 | 3,00 | 8,2 | PH 2 | 4282045085 | 4,52 | 100 pièces | 100 |
| 4,2 x 16 | 1,75 | 3,00 | 8,2 | PH 2 | 4282045090 | 4,68 | 100 pièces | 100 |
| 4,2 x 19 | 1,75 | 3,00 | 8,2 | PH 2 | 4282045095 | 4,82 | 100 pièces | 100 |
| 4,2 x 22 | 1,75 | 3,00 | 8,2 | PH 2 | 4282045100 | 5,44 | 100 pièces | 100 |
| 4,2 x 25 | 1,75 | 3,00 | 8,2 | PH 2 | 4282045105 | 5,58 | 100 pièces | 100 |
| 4,2 x 32 | 1,75 | 3,00 | 8,2 | PH 2 | 4282045110 | 6,17 | 100 pièces | 100 |
| 4,2 x 38 | 1,75 | 3,00 | 8,2 | PH 2 | 4282045115 | 7,20 | 100 pièces | 100 |
| 4,8 x 13 | 1,75 | 4,40 | 9,5 | PH 2 | 4282045120 | 6,19 | 100 pièces | 100 |
| 4,8 x 16 | 1,75 | 4,40 | 9,5 | PH 2 | 4282045125 | 5,78 | 100 pièces | 100 |
| 4,8 x 19 | 1,75 | 4,40 | 9,5 | PH 2 | 4282045130 | 6,03 | 100 pièces | 100 |
| 4,8 x 22 | 1,75 | 4,40 | 9,5 | PH 2 | 4282045135 | 6,61 | 100 pièces | 100 |
| 4,8 x 25 | 1,75 | 4,40 | 9,5 | PH 2 | 4282045140 | 6,91 | 100 pièces | 100 |
| 4,8 x 32 | 1,75 | 4,40 | 9,5 | PH 2 | 4282045145 | 8,32 | 100 pièces | 100 |
| 4,8 x 38 | 1,75 | 4,40 | 9,5 | PH 2 | 4282045150 | 9,02 | 100 pièces | 100 |
| 4,8 x 50 | 1,75 | 4,40 | 9,5 | PH 2 | 4282045155 | 10,60 | 100 pièces | 100 |
| 5,5 x 19 | 1,75 | 5,25 | 11,0 | PH 2 | 4282045160 | 8,87 | 100 pièces | 100 |
| 5,5 x 25 | 1,75 | 5,25 | 11,0 | PH 2 | 4282045165 | 10,46 | 100 pièces | 100 |
| 5,5 x 38 | 1,75 | 5,25 | 11,0 | PH 2 | 4282045170 | 13,00 | 100 pièces | 100 |
| 5,5 x 45 | 1,75 | 5,25 | 11,0 | PH 2 | 4282045175 | 14,35 | 100 pièces | 100 |
| 5,5 x 50 | 1,75 | 5,25 | 11,0 | PH 2 | 4282045180 | 16,22 | 100 pièces | 100 |
| 6,3 x 25 | 2,00 | 6,00 | 12,5 | PH 3 | 4282045185 | 12,94 | 100 pièces | 100 |
| 6,3 x 32 | 2,00 | 6,00 | 12,5 | PH 3 | 4282045190 | 14,42 | 100 pièces | 100 |
| 6,3 x 38 | 2,00 | 6,00 | 12,5 | PH 3 | 4282045195 | 15,53 | 100 pièces | 100 |
| 6,3 x 50 | 2,00 | 6,00 | 12,5 | PH 3 | 4282045200 | 18,63 | 100 pièces | 100 |

(000E)



Vis autotaraudeuse forme O DIN 7504, zinguée

- Anciennement forme P
- Avec filetage de vis à tôle selon la norme DIN 7900
- Tête fraisée avec empreinte cruciforme H (Phillips)

ENORM
PRO

| Dimensions | Ø de tête | Perçage de | Perçage jus- qu'à | d _p max. | Réf. | Prix | UP | Q min. cde |
|------------|-----------|------------|----------------------|---------------------|------------|-------|------------|---------------|
| mm | mm | mm | mm | mm | | € | | pièce |
| 3,5 x 13 | 6,8 | 0,70 | 2,25 | 2,8 | 4282046010 | 3,87 | 100 pièces | 100 |
| 3,5 x 16 | 6,8 | 0,70 | 2,25 | 2,8 | 4282046015 | 4,07 | 100 pièces | 100 |
| 3,5 x 19 | 6,8 | 0,70 | 2,25 | 2,8 | 4282046020 | 4,25 | 100 pièces | 100 |
| 3,5 x 25 | 6,8 | 0,70 | 2,25 | 2,8 | 4282046025 | 4,57 | 100 pièces | 100 |
| 3,9 x 16 | 7,5 | 0,70 | 2,40 | 3,1 | 4282046030 | 4,07 | 100 pièces | 100 |
| 3,9 x 19 | 7,5 | 0,70 | 2,40 | 3,1 | 4282046035 | 4,32 | 100 pièces | 100 |
| 3,9 x 22 | 7,5 | 0,70 | 2,40 | 3,1 | 4282046040 | 4,82 | 100 pièces | 100 |
| 3,9 x 25 | 7,5 | 0,70 | 2,40 | 3,1 | 4282046045 | 4,93 | 100 pièces | 100 |
| 3,9 x 32 | 7,5 | 0,70 | 2,40 | 3,1 | 4282046050 | 5,18 | 100 pièces | 100 |
| 3,9 x 38 | 7,5 | 0,70 | 2,40 | 3,1 | 4282046055 | 6,17 | 100 pièces | 100 |
| 4,2 x 16 | 8,1 | 1,75 | 3,00 | 3,6 | 4282046060 | 4,57 | 100 pièces | 100 |
| 4,2 x 19 | 8,1 | 1,75 | 3,00 | 3,6 | 4282046065 | 4,68 | 100 pièces | 100 |
| 4,2 x 25 | 8,1 | 1,75 | 3,00 | 3,6 | 4282046070 | 5,18 | 100 pièces | 100 |
| 4,2 x 32 | 8,1 | 1,75 | 3,00 | 3,6 | 4282046075 | 6,30 | 100 pièces | 100 |
| 4,2 x 38 | 8,1 | 1,75 | 3,00 | 3,6 | 4282046080 | 6,86 | 100 pièces | 100 |
| 4,8 x 16 | 9,5 | 1,75 | 4,40 | 4,1 | 4282046085 | 5,78 | 100 pièces | 100 |
| 4,8 x 19 | 9,5 | 1,75 | 4,40 | 4,1 | 4282046090 | 6,17 | 100 pièces | 100 |
| 4,8 x 22 | 9,5 | 1,75 | 4,40 | 4,1 | 4282046095 | 6,73 | 100 pièces | 100 |
| 4,8 x 25 | 9,5 | 1,75 | 4,40 | 4,1 | 4282046100 | 6,91 | 100 pièces | 100 |
| 4,8 x 32 | 9,5 | 1,75 | 4,40 | 4,1 | 4282046105 | 7,47 | 100 pièces | 100 |
| 4,8 x 38 | 9,5 | 1,75 | 4,40 | 4,1 | 4282046110 | 8,82 | 100 pièces | 100 |
| 4,8 x 45 | 9,5 | 1,75 | 4,40 | 4,1 | 4282046115 | 9,13 | 100 pièces | 100 |
| 4,8 x 50 | 9,5 | 1,75 | 4,40 | 4,1 | 4282046120 | 9,85 | 100 pièces | 100 |
| 4,8 x 60 | 9,5 | 1,75 | 4,40 | 4,1 | 4282046125 | 11,75 | 100 pièces | 100 |
| 4,8 x 70 | 9,5 | 1,75 | 4,40 | 4,1 | 4282046130 | 14,54 | 100 pièces | 100 |
| 5,5 x 25 | 10,8 | 1,75 | 5,25 | 4,8 | 4282046135 | 9,95 | 100 pièces | 100 |
| 5,5 x 32 | 10,8 | 1,75 | 5,25 | 4,8 | 4282046140 | 10,01 | 100 pièces | 100 |
| 5,5 x 38 | 10,8 | 1,75 | 5,25 | 4,8 | 4282046145 | 11,32 | 100 pièces | 100 |
| 5,5 x 45 | 10,8 | 1,75 | 5,25 | 4,8 | 4282046150 | 13,39 | 100 pièces | 100 |
| 5,5 x 50 | 10,8 | 1,75 | 5,25 | 4,8 | 4282046155 | 14,47 | 100 pièces | 100 |

(000E)



Vis à tôle DIN 7981 (forme C), cruciforme H (Phillips), zinguée, tête cylindrique bombée, petit conditionnement

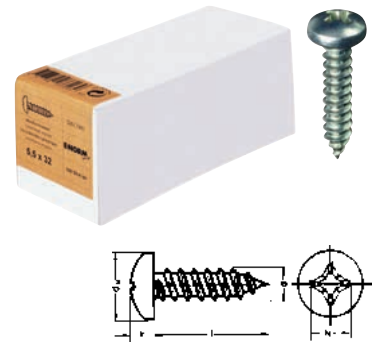

| Dimensions | d _k | k _{min.} | k _{max.} | Réf. | Prix | UP | Q min. cde pièce |
|------------|----------------|-------------------|-------------------|------------|-------|------------|------------------|
| mm | mm | mm | mm | | € | | |
| 2,2 x 6,5 | 4,2 | 1,55 | 1,80 | 4282047010 | 2,95 | 100 pièces | 100 |
| 2,2 x 9,5 | 4,2 | 1,55 | 1,80 | 4282047015 | 2,95 | 100 pièces | 100 |
| 2,9 x 6,5 | 5,6 | 1,95 | 2,20 | 4282047020 | 2,84 | 100 pièces | 100 |
| 2,9 x 9,5 | 5,6 | 1,95 | 2,20 | 4282047025 | 2,84 | 100 pièces | 100 |
| 2,9 x 13 | 5,6 | 1,95 | 2,20 | 4282047030 | 3,04 | 100 pièces | 100 |
| 2,9 x 16 | 5,6 | 1,95 | 2,20 | 4282047035 | 3,04 | 100 pièces | 100 |
| 2,9 x 19 | 5,6 | 1,95 | 2,20 | 4282047040 | 3,20 | 100 pièces | 100 |
| 2,9 x 25 | 5,6 | 1,95 | 2,20 | 4282047045 | 3,94 | 100 pièces | 100 |
| 3,5 x 6,5 | 6,9 | 2,35 | 2,60 | 4282047050 | 3,08 | 100 pièces | 100 |
| 3,5 x 9,5 | 6,9 | 2,35 | 2,60 | 4282047055 | 3,26 | 100 pièces | 100 |
| 3,5 x 13 | 6,9 | 2,35 | 2,60 | 4282047060 | 3,40 | 100 pièces | 100 |
| 3,5 x 16 | 6,9 | 2,35 | 2,60 | 4282047065 | 3,60 | 100 pièces | 100 |
| 3,5 x 19 | 6,9 | 2,35 | 2,60 | 4282047070 | 3,87 | 100 pièces | 100 |
| 3,5 x 22 | 6,9 | 2,35 | 2,60 | 4282047075 | 4,16 | 100 pièces | 100 |
| 3,5 x 25 | 6,9 | 2,35 | 2,60 | 4282047080 | 4,50 | 100 pièces | 100 |
| 3,5 x 32 | 6,9 | 2,35 | 2,60 | 4282047085 | 5,31 | 100 pièces | 100 |
| 3,9 x 9,5 | 7,5 | 2,55 | 2,80 | 4282047090 | 3,40 | 100 pièces | 100 |
| 3,9 x 13 | 7,5 | 2,55 | 2,80 | 4282047095 | 3,69 | 100 pièces | 100 |
| 3,9 x 16 | 7,5 | 2,55 | 2,80 | 4282047100 | 3,94 | 100 pièces | 100 |
| 3,9 x 19 | 7,5 | 2,55 | 2,80 | 4282047105 | 4,21 | 100 pièces | 100 |
| 3,9 x 22 | 7,5 | 2,55 | 2,80 | 4282047110 | 4,88 | 100 pièces | 100 |
| 3,9 x 25 | 7,5 | 2,55 | 2,80 | 4282047115 | 5,02 | 100 pièces | 100 |
| 3,9 x 32 | 7,5 | 2,55 | 2,80 | 4282047120 | 5,49 | 100 pièces | 100 |
| 3,9 x 38 | 7,5 | 2,55 | 2,80 | 4282047125 | 6,59 | 100 pièces | 100 |
| 3,9 x 45 | 7,5 | 2,55 | 2,80 | 4282047130 | 7,15 | 100 pièces | 100 |
| 4,2 x 9,5 | 8,2 | 2,75 | 3,05 | 4282047135 | 3,87 | 100 pièces | 100 |
| 4,2 x 13 | 8,2 | 2,75 | 3,05 | 4282047140 | 4,16 | 100 pièces | 100 |
| 4,2 x 16 | 8,2 | 2,75 | 3,05 | 4282047145 | 4,36 | 100 pièces | 100 |
| 4,2 x 19 | 8,2 | 2,75 | 3,05 | 4282047150 | 4,82 | 100 pièces | 100 |
| 4,2 x 22 | 8,2 | 2,75 | 3,05 | 4282047155 | 5,02 | 100 pièces | 100 |
| 4,2 x 25 | 8,2 | 2,75 | 3,05 | 4282047160 | 5,36 | 100 pièces | 100 |
| 4,2 x 32 | 8,2 | 2,75 | 3,05 | 4282047165 | 6,10 | 100 pièces | 100 |
| 4,2 x 38 | 8,2 | 2,75 | 3,05 | 4282047170 | 6,73 | 100 pièces | 100 |
| 4,2 x 45 | 8,2 | 2,75 | 3,05 | 4282047175 | 7,90 | 100 pièces | 100 |
| 4,2 x 50 | 8,2 | 2,75 | 3,05 | 4282047180 | 8,42 | 100 pièces | 100 |
| 4,8 x 9,5 | 9,5 | 3,25 | 3,55 | 4282047185 | 4,97 | 100 pièces | 100 |
| 4,8 x 13 | 9,5 | 3,25 | 3,55 | 4282047190 | 5,02 | 100 pièces | 100 |
| 4,8 x 16 | 9,5 | 3,25 | 3,55 | 4282047195 | 5,31 | 100 pièces | 100 |
| 4,8 x 19 | 9,5 | 3,25 | 3,55 | 4282047200 | 5,58 | 100 pièces | 100 |
| 4,8 x 22 | 9,5 | 3,25 | 3,55 | 4282047205 | 5,92 | 100 pièces | 100 |
| 4,8 x 25 | 9,5 | 3,25 | 3,55 | 4282047210 | 6,48 | 100 pièces | 100 |
| 4,8 x 32 | 9,5 | 3,25 | 3,55 | 4282047215 | 7,47 | 100 pièces | 100 |
| 4,8 x 38 | 9,5 | 3,25 | 3,55 | 4282047220 | 8,62 | 100 pièces | 100 |
| 4,8 x 45 | 9,5 | 3,25 | 3,55 | 4282047225 | 9,94 | 100 pièces | 100 |
| 4,8 x 50 | 9,5 | 3,25 | 3,55 | 4282047230 | 12,17 | 100 pièces | 50 |
| 4,8 x 60 | 9,5 | 3,25 | 3,55 | 4282047235 | 13,45 | 100 pièces | 50 |
| 5,5 x 13 | 10,8 | 3,65 | 3,95 | 4282047240 | 6,35 | 100 pièces | 100 |
| 5,5 x 16 | 10,8 | 3,65 | 3,95 | 4282047245 | 7,61 | 100 pièces | 100 |
| 5,5 x 19 | 10,8 | 3,65 | 3,95 | 4282047250 | 7,90 | 100 pièces | 100 |
| 5,5 x 22 | 10,8 | 3,65 | 3,95 | 4282047255 | 8,71 | 100 pièces | 100 |
| 5,5 x 25 | 10,8 | 3,65 | 3,95 | 4282047260 | 9,65 | 100 pièces | 100 |
| 5,5 x 32 | 10,8 | 3,65 | 3,95 | 4282047265 | 10,55 | 100 pièces | 100 |
| 5,5 x 38 | 10,8 | 3,65 | 3,95 | 4282047270 | 11,36 | 100 pièces | 100 |
| 5,5 x 45 | 10,8 | 3,65 | 3,95 | 4282047275 | 14,20 | 100 pièces | 50 |
| 5,5 x 50 | 10,8 | 3,65 | 3,95 | 4282047280 | 14,96 | 100 pièces | 50 |
| 5,5 x 70 | 10,8 | 3,65 | 3,95 | 4282047285 | 19,31 | 100 pièces | 50 |
| 6,3 x 16 | 12,5 | 4,25 | 4,55 | 4282047290 | 9,65 | 100 pièces | 100 |

Suite à la page suivante

Suite

| Dimensions | d _k | k _{min.} | k _{max.} | Réf. | Prix | UP | Q min. cde pièce |
|------------|----------------|-------------------|-------------------|------------|-------|------------|------------------|
| mm | mm | mm | mm | | € | | |
| 6,3 x 19 | 12,5 | 4,25 | 4,55 | 4282047295 | 10,08 | 100 pièces | 100 |
| 6,3 x 22 | 12,5 | 4,25 | 4,55 | 4282047300 | 10,94 | 100 pièces | 100 |
| 6,3 x 25 | 12,5 | 4,25 | 4,55 | 4282047305 | 11,21 | 100 pièces | 100 |
| 6,3 x 32 | 12,5 | 4,25 | 4,55 | 4282047310 | 13,19 | 100 pièces | 100 |
| 6,3 x 38 | 12,5 | 4,25 | 4,55 | 4282047315 | 16,09 | 100 pièces | 50 |
| 6,3 x 50 | 12,5 | 4,25 | 4,55 | 4282047325 | 18,63 | 100 pièces | 50 |
| 6,3 x 60 | 12,5 | 4,25 | 4,55 | 4282047330 | 22,48 | 100 pièces | 50 |
| 6,3 x 70 | 12,5 | 4,25 | 4,55 | 4282047335 | 24,14 | 100 pièces | 50 |

(000E)

Vis à tôle DIN 7981 (forme C), cruciforme H (Phillips), tête cylindrique bombée, inox A2

Prix avec éventuel supplément selon l'évolution du marché de l'acier.

| Dimensions | d _k | k _{min.} | k _{max.} | Embout | Réf. | Prix | UP | Q min. cde pièce |
|------------|----------------|-------------------|-------------------|--------|------------|-------|------------|------------------|
| mm | mm | mm | mm | | | € | | |
| 3,5 x 9,5 | 6,9 | 2,35 | 2,60 | PH 2 | 4282048010 | 3,64 | 100 pièces | 100 |
| 3,5 x 13 | 6,9 | 2,35 | 2,60 | PH 2 | 4282048015 | 4,03 | 100 pièces | 100 |
| 3,5 x 16 | 6,9 | 2,35 | 2,60 | PH 2 | 4282048020 | 4,34 | 100 pièces | 100 |
| 3,5 x 19 | 6,9 | 2,35 | 2,60 | PH 2 | 4282048025 | 4,72 | 100 pièces | 100 |
| 3,5 x 22 | 6,9 | 2,35 | 2,60 | PH 2 | 4282048030 | 5,02 | 100 pièces | 100 |
| 3,5 x 25 | 6,9 | 2,35 | 2,60 | PH 2 | 4282048035 | 5,54 | 100 pièces | 100 |
| 3,9 x 13 | 7,5 | 2,55 | 2,80 | PH 2 | 4282048040 | 4,64 | 100 pièces | 100 |
| 3,9 x 16 | 7,5 | 2,55 | 2,80 | PH 2 | 4282048045 | 5,15 | 100 pièces | 100 |
| 3,9 x 19 | 7,5 | 2,55 | 2,80 | PH 2 | 4282048050 | 5,54 | 100 pièces | 100 |
| 3,9 x 22 | 7,5 | 2,55 | 2,80 | PH 2 | 4282048055 | 5,81 | 100 pièces | 100 |
| 3,9 x 25 | 7,5 | 2,55 | 2,80 | PH 2 | 4282048060 | 6,30 | 100 pièces | 100 |
| 3,9 x 32 | 7,5 | 2,55 | 2,80 | PH 2 | 4282048065 | 7,31 | 100 pièces | 100 |
| 4,2 x 13 | 8,2 | 2,75 | 3,05 | PH 2 | 4282048070 | 5,24 | 100 pièces | 100 |
| 4,2 x 16 | 8,2 | 2,75 | 3,05 | PH 2 | 4282048075 | 5,72 | 100 pièces | 100 |
| 4,2 x 19 | 8,2 | 2,75 | 3,05 | PH 2 | 4282048080 | 6,25 | 100 pièces | 100 |
| 4,2 x 22 | 8,2 | 2,75 | 3,05 | PH 2 | 4282048085 | 6,70 | 100 pièces | 100 |
| 4,2 x 25 | 8,2 | 2,75 | 3,05 | PH 2 | 4282048090 | 7,29 | 100 pièces | 100 |
| 4,2 x 32 | 8,2 | 2,75 | 3,05 | PH 2 | 4282048095 | 8,44 | 100 pièces | 100 |
| 4,2 x 38 | 8,2 | 2,75 | 3,05 | PH 2 | 4282048100 | 9,49 | 100 pièces | 100 |
| 4,8 x 13 | 9,5 | 3,25 | 3,55 | PH 2 | 4282048105 | 7,09 | 100 pièces | 100 |
| 4,8 x 16 | 9,5 | 3,25 | 3,55 | PH 2 | 4282048110 | 7,78 | 100 pièces | 100 |
| 4,8 x 19 | 9,5 | 3,25 | 3,55 | PH 2 | 4282048115 | 8,44 | 100 pièces | 100 |
| 4,8 x 22 | 9,5 | 3,25 | 3,55 | PH 2 | 4282048120 | 8,91 | 100 pièces | 100 |
| 4,8 x 25 | 9,5 | 3,25 | 3,55 | PH 2 | 4282048125 | 9,54 | 100 pièces | 100 |
| 4,8 x 32 | 9,5 | 3,25 | 3,55 | PH 2 | 4282048130 | 11,27 | 100 pièces | 100 |
| 4,8 x 38 | 9,5 | 3,25 | 3,55 | PH 2 | 4282048135 | 12,85 | 100 pièces | 100 |
| 4,8 x 45 | 9,5 | 3,25 | 3,55 | PH 2 | 4282048140 | 14,42 | 100 pièces | 100 |
| 5,5 x 16 | 10,8 | 3,65 | 3,95 | PH 3 | 4282048145 | 10,28 | 100 pièces | 100 |
| 5,5 x 19 | 10,8 | 3,65 | 3,95 | PH 3 | 4282048150 | 11,18 | 100 pièces | 100 |
| 5,5 x 22 | 10,8 | 3,65 | 3,95 | PH 3 | 4282048155 | 12,11 | 100 pièces | 100 |
| 5,5 x 25 | 10,8 | 3,65 | 3,95 | PH 3 | 4282048160 | 13,07 | 100 pièces | 100 |
| 5,5 x 32 | 10,8 | 3,65 | 3,95 | PH 3 | 4282048165 | 15,08 | 100 pièces | 100 |
| 6,3 x 16 | 12,5 | 4,25 | 4,55 | PH 3 | 4282048170 | 14,20 | 100 pièces | 100 |
| 6,3 x 19 | 12,5 | 4,25 | 4,55 | PH 3 | 4282048175 | 15,61 | 100 pièces | 100 |
| 6,3 x 25 | 12,5 | 4,25 | 4,55 | PH 3 | 4282048180 | 17,84 | 100 pièces | 100 |

(000E)

ENORM



Inoxidable

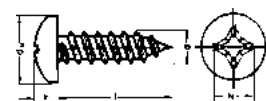

Vis métaux à tête cylindrique bombée DIN 7985, cruciforme H (Phillips), zinguée, petit conditionnement



| Dimensions | d _k | k | Embout | Réf. | Prix | UP | Q min. cde pièce |
|------------|----------------|---------|--------|------------|-------|------------|------------------|
| mm | mm | mm | | | € | | |
| M3 x 6 | 6,0/5,6 | 2,4 | PH 1 | 4282048190 | 4,43 | 100 pièces | 100 |
| M3 x 10 | 6,0/5,6 | 2,4 | PH 1 | 4282048195 | 4,64 | 100 pièces | 100 |
| M3 x 12 | 6,0/5,6 | 2,4 | PH 1 | 4282048200 | 4,81 | 100 pièces | 100 |
| M3 x 16 | 6,0/5,6 | 2,4 | PH 1 | 4282048205 | 5,02 | 100 pièces | 100 |
| M3 x 20 | 6,0/5,6 | 2,4 | PH 1 | 4282048210 | 5,40 | 100 pièces | 100 |
| M3 x 25 | 6,0/5,6 | 2,4 | PH 1 | 4282048215 | 6,56 | 100 pièces | 100 |
| M3 x 30 | 6,0/5,6 | 2,4 | PH 1 | 4282048220 | 6,18 | 100 pièces | 100 |
| M4 x 10 | 8,0 | 3,1 | PH 2 | 4282048225 | 6,02 | 100 pièces | 100 |
| M4 x 12 | 8,0 | 3,1 | PH 2 | 4282048230 | 6,10 | 100 pièces | 100 |
| M4 x 16 | 8,0 | 3,1 | PH 2 | 4282048235 | 6,75 | 100 pièces | 100 |
| M4 x 20 | 8,0 | 3,1 | PH 2 | 4282048240 | 7,07 | 100 pièces | 100 |
| M4 x 25 | 8,0 | 3,1 | PH 2 | 4282048245 | 7,97 | 100 pièces | 100 |
| M4 x 30 | 8,0 | 3,1 | PH 2 | 4282048250 | 8,67 | 100 pièces | 100 |
| M4 x 35 | 8,0 | 3,1 | PH 2 | 4282048255 | 9,72 | 100 pièces | 100 |
| M4 x 40 | 8,0 | 3,1 | PH 2 | 4282048260 | 10,80 | 100 pièces | 100 |
| M4 x 50 | 8,0 | 3,1 | PH 2 | 4282048265 | 11,66 | 100 pièces | 100 |
| M5 x 16 | 10,0/9,5 | 3,8/3,7 | PH 2 | 4282048270 | 9,29 | 100 pièces | 100 |
| M5 x 20 | 10,0/9,5 | 3,8/3,7 | PH 2 | 4282048275 | 10,29 | 100 pièces | 100 |
| M5 x 25 | 10,0/9,5 | 3,8/3,7 | PH 2 | 4282048280 | 10,80 | 100 pièces | 100 |
| M5 x 30 | 10,0/9,5 | 3,8/3,7 | PH 2 | 4282048285 | 11,96 | 100 pièces | 100 |
| M5 x 35 | 10,0/9,5 | 3,8/3,7 | PH 2 | 4282048290 | 13,47 | 100 pièces | 100 |
| M5 x 40 | 10,0/9,5 | 3,8/3,7 | PH 2 | 4282048295 | 17,17 | 100 pièces | 100 |
| M5 x 50 | 10,0/9,5 | 3,8,3,7 | PH 2 | 4282048300 | 17,28 | 100 pièces | 100 |
| M5 x 60 | 10,0/9,5 | 3,8/3,7 | PH 2 | 4282048305 | 24,60 | 100 pièces | 50 |
| M6 x 16 | 12,0 | 4,6 | PH 3 | 4282048310 | 15,50 | 100 pièces | 50 |
| M6 x 20 | 12,0 | 4,6 | PH 3 | 4282048315 | 16,61 | 100 pièces | 50 |
| M6 x 25 | 12,0 | 4,6 | PH 3 | 4282048320 | 17,66 | 100 pièces | 50 |
| M6 x 30 | 12,0 | 4,6 | PH 3 | 4282048325 | 19,47 | 100 pièces | 50 |
| M6 x 35 | 12,0 | 4,6 | PH 3 | 4282048330 | 21,01 | 100 pièces | 50 |
| M6 x 40 | 12,0 | 4,6 | PH 3 | 4282048335 | 22,01 | 100 pièces | 50 |
| M6 x 50 | 12,0 | 4,6 | PH 3 | 4282048340 | 25,79 | 100 pièces | 50 |
| M6 x 60 | 12,0 | 4,6 | PH 3 | 4282048345 | 28,70 | 100 pièces | 50 |
| M6 x 70 | 12,0 | 4,6 | PH 3 | 4282048350 | 38,83 | 100 pièces | 25 |
| M6 x 80 | 12,0 | 4,6 | PH 3 | 4282048355 | 38,37 | 100 pièces | 25 |
| M6 x 100 | 12,0 | 4,6 | PH 3 | 4282048360 | 75,65 | 100 pièces | 25 |

(000H)

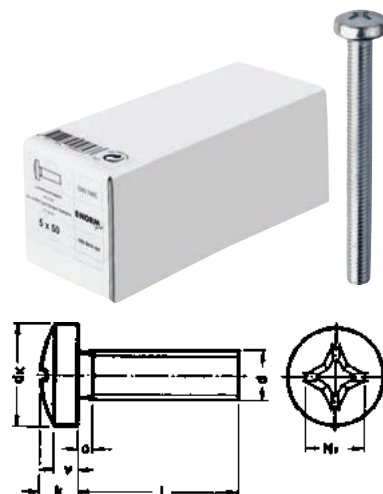

Vis métaux à tête cylindrique bombée DIN 7985, cruciforme H (Phillips), inox A2

ENORM
PRO

Prix avec éventuel supplément selon l'évolution du marché de l'acier.

| Dimensions | d _k | k | Embout | Réf. | Prix | UP | Q min. cde pièce |
|------------|----------------|---------|--------|------------|-------|------------|------------------|
| mm | mm | mm | | | € | | |
| M4 x 10 | 8,0 | 3,1 | PH 2 | 4282048370 | 9,69 | 100 pièces | 100 |
| M4 x 12 | 8,0 | 3,1 | PH 2 | 4282048373 | 10,23 | 100 pièces | 100 |
| M4 x 16 | 8,0 | 3,1 | PH 2 | 4282048376 | 11,29 | 100 pièces | 100 |
| M4 x 20 | 8,0 | 3,1 | PH 2 | 4282048379 | 12,80 | 100 pièces | 100 |
| M4 x 25 | 8,0 | 3,1 | PH 2 | 4282048382 | 13,82 | 100 pièces | 100 |
| M4 x 30 | 8,0 | 3,1 | PH 2 | 4282048385 | 15,61 | 100 pièces | 100 |
| M4 x 40 | 8,0 | 3,1 | PH 2 | 4282048388 | 18,55 | 100 pièces | 100 |
| M5 x 16 | 10,0/9,5 | 3,8/3,7 | PH 2 | 4282048391 | 17,96 | 100 pièces | 100 |
| M5 x 20 | 10,0/9,5 | 3,8/3,7 | PH 2 | 4282048394 | 19,74 | 100 pièces | 100 |
| M5 x 25 | 10,0/9,5 | 3,8/3,7 | PH 2 | 4282048397 | 22,22 | 100 pièces | 100 |
| M5 x 30 | 10,0/9,5 | 3,8/3,7 | PH 2 | 4282048400 | 24,27 | 100 pièces | 100 |
| M5 x 40 | 10,0/9,5 | 3,8/3,7 | PH 2 | 4282048403 | 30,24 | 100 pièces | 100 |
| M5 x 50 | 10,0/9,5 | 3,8/3,7 | PH 2 | 4282048406 | 35,72 | 100 pièces | 100 |
| M5 x 60 | 10,0/9,5 | 3,8/3,7 | PH 2 | 4282048409 | 46,44 | 100 pièces | 50 |
| M6 x 16 | 12,0 | 4,6 | PH 3 | 4282048412 | 28,78 | 100 pièces | 50 |
| M6 x 20 | 12,0 | 4,6 | PH 3 | 4282048415 | 31,73 | 100 pièces | 50 |
| M6 x 25 | 12,0 | 4,6 | PH 3 | 4282048418 | 35,21 | 100 pièces | 50 |
| M6 x 30 | 12,0 | 4,6 | PH 3 | 4282048421 | 38,69 | 100 pièces | 50 |
| M6 x 40 | 12,0 | 4,6 | PH 3 | 4282048424 | 47,33 | 100 pièces | 50 |
| M6 x 50 | 12,0 | 4,6 | PH 3 | 4282048427 | 53,84 | 100 pièces | 50 |
| M6 x 60 | 12,0 | 4,6 | PH 3 | 4282048430 | 61,51 | 100 pièces | 50 |
| M6 x 70 | 12,0 | 4,6 | PH 3 | 4282048433 | 71,87 | 100 pièces | 25 |
| M6 x 80 | 12,0 | 4,6 | PH 3 | 4282048436 | 79,14 | 100 pièces | 25 |

(000H)

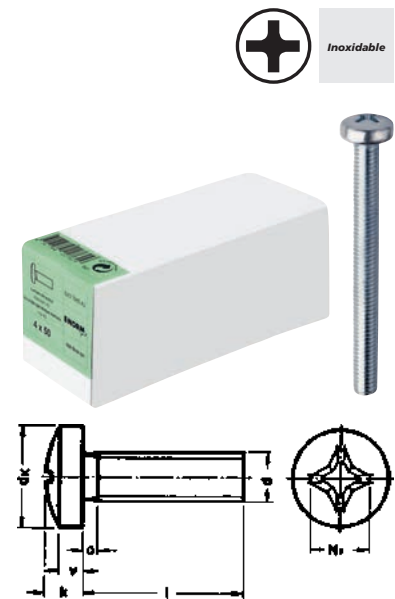

Rondelle, DIN 9021, zinguée, en boîte

| Cote nominale = d ₁ mm | d ₂ mm | s mm | Classe de dureté | Réf. | Prix € | UP | Q min. cde pièce |
|--------------------------------------|----------------------|---------|------------------|------------|-----------|------------|---------------------|
| 3,2 | 9,0 | 0,8 | 140 HV | 4282049010 | 1,43 | 100 pièces | 1000 |
| 4,3 | 12,0 | 1,0 | 140 HV | 4282049015 | 2,38 | 100 pièces | 1000 |
| 5,3 | 15,0 | 1,2 | 140 HV | 4282049020 | 2,43 | 100 pièces | 1000 |
| 6,4 | 18,0 | 1,6 | 140 HV | 4282049025 | 4,19 | 100 pièces | 1000 |
| 8,4 | 24,0 | 2,0 | 140 HV | 4282049030 | 8,64 | 100 pièces | 500 |
| 10,5 | 30,0 | 2,5 | 140 HV | 4282049035 | 17,93 | 100 pièces | 250 |
| 13,0 | 37,0 | 3,0 | 140 HV | 4282049040 | 26,30 | 100 pièces | 100 |
| 15,0 | 44,0 | 3,0 | 140 HV | 4282049045 | 39,66 | 100 pièces | 100 |
| 17,0 | 50,0 | 3,0 | 100 HV | 4282049050 | 46,28 | 100 pièces | 100 |
| 20,0 | 56,0 | 3,0 | 100 HV | 4282049055 | 90,94 | 100 pièces | 50 |
| 22,0 | 60,0 | 4,0 | 100 HV | 4282049060 | 116,37 | 100 pièces | 50 |

(000H)

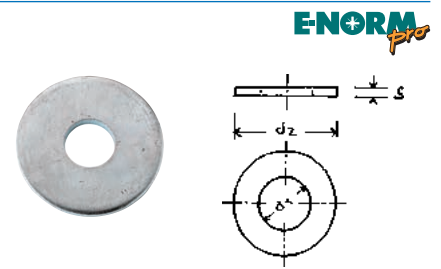

Rondelle, DIN 9021, zinguée, petit conditionnement

| Cote nominale = d ₁ mm | d ₂ mm | s mm | Classe de dureté | Contenu du sachet pièce | Réf. | Prix € | UP | Q min. cde pièce |
|--------------------------------------|----------------------|---------|------------------|----------------------------|------------|-----------|------------|---------------------|
| 3,2 | 9,0 | 0,8 | 140 HV | 100 | 4282050010 | 5,05 | 100 pièces | 2000 |
| 4,3 | 12,0 | 1,0 | 140 HV | 100 | 4282050015 | 5,97 | 100 pièces | 2000 |
| 5,3 | 15,0 | 1,2 | 140 HV | 100 | 4282050020 | 4,10 | 100 pièces | 1500 |
| 6,4 | 18,0 | 1,6 | 140 HV | 100 | 4282050025 | 5,32 | 100 pièces | 1000 |
| 8,4 | 24,0 | 2,0 | 140 HV | 100 | 4282050030 | 8,15 | 100 pièces | 500 |
| 10,5 | 30,0 | 2,5 | 140 HV | 100 | 4282050035 | 15,20 | 100 pièces | 100 |
| 13,0 | 37,0 | 3,0 | 140 HV | 100 | 4282050040 | 27,22 | 100 pièces | 100 |
| 15,0 | 44,0 | 3,0 | 140 HV | 50 | 4282050045 | 43,34 | 100 pièces | 50 |
| 17,0 | 50,0 | 3,0 | 100 HV | 50 | 4282050050 | 46,09 | 100 pièces | 50 |

(000H)

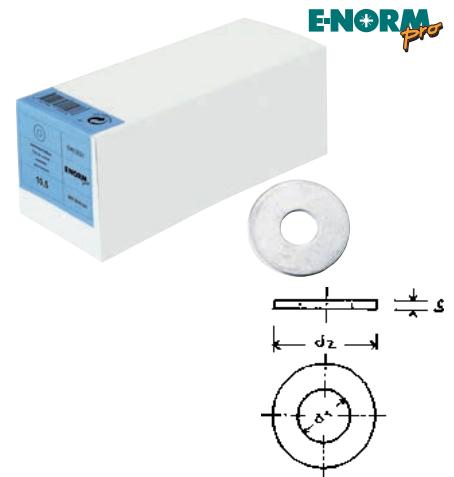

Rondelle DIN 9021, inox A2

Prix avec éventuel supplément selon l'évolution du marché de l'acier.

| Cote nominale = d ₁ mm | d ₂ mm | s mm | Contenu du sachet pièce | Réf. | Prix € | UP | Q min. cde pièce |
|--------------------------------------|----------------------|---------|----------------------------|------------|-----------|------------|---------------------|
| 3,2 | 9,0 | 0,8 | 100 | 4282051010 | 1,78 | 100 pièces | 500 |
| 4,3 | 12,0 | 1,0 | 100 | 4282051015 | 2,30 | 100 pièces | 500 |
| 5,3 | 15,0 | 1,2 | 100 | 4282051020 | 3,55 | 100 pièces | 500 |
| 6,4 | 18,0 | 1,6 | 100 | 4282051025 | 6,39 | 100 pièces | 500 |
| 8,4 | 24,0 | 2,0 | 100 | 4282051030 | 14,90 | 100 pièces | 100 |
| 10,5 | 30,0 | 2,5 | 100 | 4282051035 | 30,76 | 100 pièces | 100 |
| 13,0 | 37,0 | 3,0 | 50 | 4282051040 | 51,50 | 100 pièces | 50 |
| 17,0 | 50,0 | 3,0 | 50 | 4282051045 | 92,20 | 100 pièces | 50 |

(000E)



Goupille Beta double, DIN 11024 zinguée

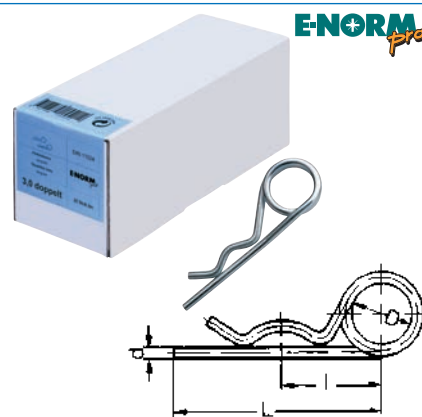

| Cote nominale | d | D | l | L | Ø d'arbre | Réf. | Prix | UP | Q min. cde pièce |
|---------------|-----|----|----|----|-----------|------------|--------|------------|------------------|
| mm | mm | mm | mm | mm | mm | | € | | |
| 3,2 | 2,8 | 20 | 26 | 48 | 11,2-14,0 | 4282053010 | 65,86 | 100 pièces | 25 |
| 4,0 | 3,6 | 20 | 32 | 64 | 14,0-20,0 | 4282053015 | 141,72 | 100 pièces | 20 |
| 5,0 | 4,5 | 25 | 39 | 80 | 20,0-26,0 | 4282053020 | 257,26 | 100 pièces | 15 |

(000G)

Graisseur conique DIN 71412, zingué

| Type | Modèle | Forme | Réf. | Prix | UP | Q min. cde pièce |
|--------------|----------------------------|-------|------------|--------|------------|------------------|
| | | | | € | | |
| H1 / A 6 | à frapper, droit | - | 4282054010 | 57,16 | 100 pièces | 25 |
| H1 / A 8 | à frapper, droit | - | 4282054015 | 61,32 | 100 pièces | 25 |
| H1 / A10 | à frapper, droit | - | 4282054020 | 106,67 | 100 pièces | 25 |
| H1 / M6 x 1 | avec filetage, droit | A | 4282054025 | 34,60 | 100 pièces | 25 |
| H1 / M8 x 1 | avec filetage, droit | A | 4282054030 | 38,34 | 100 pièces | 25 |
| H1 / M10 x 1 | avec filetage, droit | A | 4282054035 | 48,88 | 100 pièces | 25 |
| H2 / M6 x 1 | avec filetage, angle à 45° | B | 4282054040 | 97,45 | 100 pièces | 25 |
| H2 / M8 x 1 | avec filetage, angle à 45° | B | 4282054045 | 100,56 | 100 pièces | 25 |
| H2 / M10 x 1 | avec filetage, angle à 45° | B | 4282054050 | 100,04 | 100 pièces | 25 |
| H3 / M6 x 1 | avec filetage, angle à 90° | C | 4282054055 | 82,65 | 100 pièces | 25 |
| H3 / M8 x 1 | avec filetage, angle à 90° | C | 4282054060 | 103,76 | 100 pièces | 25 |
| H3 / M10 x 1 | avec filetage, angle à 90° | C | 4282054065 | 107,07 | 100 pièces | 25 |

(000D)



Boulon à tête bombée, conforme à DIN 603, avec collet carré et écrou hexagonal, zingué (vis à tête bombée)

Remarque :

À l'avenir ISO 8677.

Classe 4.8 ou selon le choix du fabricant.

ENORM
pro

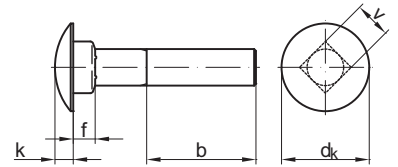

| Dimensions | b | dk max. | k max. | f max. | v max. | Réf. | Prix | UP | Q min. cde pièce |
|------------|----|---------|--------|--------|--------|------------|-------|------------|------------------|
| mm | mm | mm | mm | mm | mm | | € | | |
| M5 x 20 | 16 | 13,55 | 3,30 | 4,10 | 5,48 | 4282018015 | 8,88 | 100 pièces | 200 |
| M5 x 25 | 16 | 13,55 | 3,30 | 4,10 | 5,48 | 4282018020 | 9,64 | 100 pièces | 200 |
| M5 x 30 | 16 | 13,55 | 3,30 | 4,10 | 5,48 | 4282018025 | 8,83 | 100 pièces | 200 |
| M5 x 35 | 16 | 13,55 | 3,30 | 4,10 | 5,48 | 4282018030 | 9,75 | 100 pièces | 200 |
| M5 x 40 | 16 | 13,55 | 3,30 | 4,10 | 5,48 | 4282018035 | 11,50 | 100 pièces | 200 |
| M5 x 45 | 16 | 13,55 | 3,30 | 4,10 | 5,48 | 4282018040 | 12,77 | 100 pièces | 200 |
| M5 x 50 | 16 | 13,55 | 3,30 | 4,10 | 5,48 | 4282018045 | 13,34 | 100 pièces | 200 |
| M5 x 60 | 16 | 13,55 | 3,30 | 4,10 | 5,48 | 4282018050 | 15,07 | 100 pièces | 200 |
| M5 x 70 | 16 | 13,55 | 3,30 | 4,10 | 5,48 | 4282018055 | 13,77 | 100 pièces | 200 |
| M5 x 80 | 16 | 13,55 | 3,30 | 4,10 | 5,48 | 4282018060 | 16,15 | 100 pièces | 200 |
| M6 x 16 | 18 | 16,55 | 3,88 | 4,66 | 6,48 | 4282018065 | 10,04 | 100 pièces | 200 |
| M6 x 20 | 18 | 16,55 | 3,88 | 4,66 | 6,48 | 4282018070 | 12,31 | 100 pièces | 200 |
| M6 x 25 | 18 | 16,55 | 3,88 | 4,66 | 6,48 | 4282018075 | 12,88 | 100 pièces | 200 |
| M6 x 30 | 18 | 16,55 | 3,88 | 4,66 | 6,48 | 4282018080 | 14,18 | 100 pièces | 200 |
| M6 x 35 | 18 | 16,55 | 3,88 | 4,66 | 6,48 | 4282018085 | 14,85 | 100 pièces | 200 |
| M6 x 40 | 18 | 16,55 | 3,88 | 4,66 | 6,48 | 4282018090 | 15,74 | 100 pièces | 200 |
| M6 x 45 | 18 | 16,55 | 3,88 | 4,66 | 6,48 | 4282018095 | 14,18 | 100 pièces | 200 |
| M6 x 50 | 18 | 16,55 | 3,88 | 4,66 | 6,48 | 4282018100 | 17,42 | 100 pièces | 200 |
| M6 x 55 | 18 | 16,55 | 3,88 | 4,66 | 6,48 | 4282018105 | 15,31 | 100 pièces | 200 |
| M6 x 60 | 18 | 16,55 | 3,88 | 4,66 | 6,48 | 4282018110 | 19,87 | 100 pièces | 200 |
| M6 x 70 | 18 | 16,55 | 3,88 | 4,66 | 6,48 | 4282018115 | 22,30 | 100 pièces | 100 |
| M6 x 80 | 18 | 16,55 | 3,88 | 4,66 | 6,48 | 4282018120 | 24,33 | 100 pièces | 100 |
| M6 x 90 | 18 | 16,55 | 3,88 | 4,66 | 6,48 | 4282018125 | 25,95 | 100 pièces | 100 |
| M6 x 100 | 18 | 16,55 | 3,88 | 4,66 | 6,48 | 4282018130 | 24,27 | 100 pièces | 100 |
| M6 x 110 | 18 | 16,55 | 3,88 | 4,66 | 6,48 | 4282018135 | 30,81 | 100 pièces | 100 |
| M6 x 120 | 18 | 16,55 | 3,88 | 4,66 | 6,48 | 4282018140 | 33,43 | 100 pièces | 100 |
| M6 x 140 | 24 | 16,55 | 3,88 | 4,66 | 6,48 | 4282018145 | 34,16 | 100 pièces | 100 |
| M8 x 20 | 22 | 20,65 | 4,88 | 5,60 | 8,58 | 4282018150 | 18,28 | 100 pièces | 200 |
| M8 x 25 | 22 | 20,65 | 4,88 | 5,60 | 8,58 | 4282018155 | 20,09 | 100 pièces | 200 |
| M8 x 30 | 22 | 20,65 | 4,88 | 5,60 | 8,58 | 4282018160 | 25,65 | 100 pièces | 200 |
| M8 x 35 | 22 | 20,65 | 4,88 | 5,60 | 8,58 | 4282018165 | 26,78 | 100 pièces | 200 |
| M8 x 40 | 22 | 20,65 | 4,88 | 5,60 | 8,58 | 4282018170 | 28,05 | 100 pièces | 200 |
| M8 x 45 | 22 | 20,65 | 4,88 | 5,60 | 8,58 | 4282018175 | 29,81 | 100 pièces | 100 |
| M8 x 50 | 22 | 20,65 | 4,88 | 5,60 | 8,58 | 4282018180 | 32,56 | 100 pièces | 100 |
| M8 x 55 | 22 | 20,65 | 4,88 | 5,60 | 8,58 | 4282018185 | 34,24 | 100 pièces | 100 |
| M8 x 60 | 22 | 20,65 | 4,88 | 5,60 | 8,58 | 4282018190 | 35,48 | 100 pièces | 100 |
| M8 x 70 | 22 | 20,65 | 4,88 | 5,60 | 8,58 | 4282018195 | 39,18 | 100 pièces | 100 |
| M8 x 75 | 22 | 20,65 | 3,88 | 5,60 | 8,58 | 4282018200 | 36,59 | 100 pièces | 50 |
| M8 x 80 | 22 | 20,65 | 4,88 | 5,60 | 8,58 | 4282018205 | 44,15 | 100 pièces | 50 |
| M8 x 90 | 22 | 20,65 | 4,88 | 5,60 | 8,58 | 4282018210 | 47,12 | 100 pièces | 50 |
| M8 x 100 | 22 | 20,65 | 4,88 | 5,60 | 8,58 | 4282018215 | 50,76 | 100 pièces | 50 |
| M8 x 110 | 22 | 20,65 | 4,88 | 5,60 | 8,58 | 4282018220 | 47,12 | 100 pièces | 50 |
| M8 x 120 | 22 | 20,65 | 4,88 | 5,60 | 8,58 | 4282018225 | 57,24 | 100 pièces | 50 |
| M8 x 130 | 28 | 20,65 | 4,88 | 5,60 | 8,58 | 4282018230 | 60,13 | 100 pièces | 50 |
| M8 x 140 | 28 | 20,65 | 4,88 | 5,60 | 8,58 | 4282018235 | 63,15 | 100 pièces | 50 |

Suite à la page suivante

Suite

| Dimensions | b | d _{k max.} | k _{max.} | f _{max.} | v _{max.} | Réf. | Prix | UP | Q min. cde pièce |
|------------|----|---------------------|-------------------|-------------------|-------------------|------------|--------|------------|------------------|
| mm | mm | mm | mm | mm | mm | | € | | |
| M8 x 150 | 28 | 20,65 | 4,88 | 5,60 | 8,58 | 4282018240 | 58,64 | 100 pièces | 50 |
| M8 x 160 | 28 | 20,65 | 4,88 | 5,60 | 8,58 | 4282018245 | 70,44 | 100 pièces | 25 |
| M8 x 180 | 28 | 20,65 | 4,88 | 5,60 | 8,58 | 4282018250 | 86,72 | 100 pièces | 25 |
| M8 x 200 | 28 | 20,65 | 4,88 | 5,60 | 8,58 | 4282018255 | 98,90 | 100 pièces | 25 |
| M10 x 30 | 26 | 24,65 | 5,38 | 6,60 | 10,58 | 4282018260 | 45,25 | 100 pièces | 100 |
| M10 x 35 | 26 | 24,65 | 5,38 | 6,60 | 10,58 | 4282018265 | 47,33 | 100 pièces | 100 |
| M10 x 40 | 26 | 24,65 | 5,38 | 6,60 | 10,58 | 4282018270 | 75,17 | 100 pièces | 50 |
| M10 x 50 | 26 | 24,65 | 5,38 | 6,60 | 10,58 | 4282018275 | 48,41 | 100 pièces | 50 |
| M10 x 60 | 26 | 24,65 | 5,38 | 6,60 | 10,58 | 4282018280 | 62,56 | 100 pièces | 50 |
| M10 x 70 | 26 | 24,65 | 5,38 | 6,60 | 10,58 | 4282018285 | 67,42 | 100 pièces | 50 |
| M10 x 80 | 26 | 24,65 | 5,38 | 6,60 | 10,58 | 4282018290 | 72,68 | 100 pièces | 50 |
| M10 x 90 | 26 | 24,65 | 5,38 | 6,60 | 10,58 | 4282018295 | 76,95 | 100 pièces | 50 |
| M10 x 100 | 26 | 24,65 | 5,38 | 6,60 | 10,58 | 4282018300 | 81,86 | 100 pièces | 50 |
| M10 x 110 | 26 | 24,65 | 5,38 | 6,60 | 10,58 | 4282018305 | 72,90 | 100 pièces | 50 |
| M10 x 120 | 26 | 24,65 | 5,38 | 6,60 | 10,58 | 4282018310 | 92,39 | 100 pièces | 50 |
| M10 x 130 | 32 | 24,65 | 5,38 | 6,60 | 10,58 | 4282018315 | 78,52 | 100 pièces | 50 |
| M10 x 140 | 32 | 24,65 | 5,38 | 6,60 | 10,58 | 4282018320 | 106,84 | 100 pièces | 25 |
| M10 x 150 | 32 | 24,65 | 5,38 | 6,60 | 10,58 | 4282018325 | 111,00 | 100 pièces | 25 |
| M10 x 160 | 32 | 24,65 | 5,38 | 6,60 | 10,58 | 4282018330 | 122,99 | 100 pièces | 25 |
| M10 x 180 | 32 | 24,65 | 5,38 | 6,60 | 10,58 | 4282018335 | 135,19 | 100 pièces | 25 |
| M10 x 200 | 32 | 24,65 | 5,38 | 6,60 | 10,58 | 4282018340 | 144,26 | 100 pièces | 25 |
| M10 x 220 | 45 | 24,65 | 5,38 | 6,60 | 10,58 | 4282018345 | 167,40 | 100 pièces | 25 |
| M10 x 240 | 45 | 24,65 | 5,38 | 6,60 | 10,58 | 4282018350 | 161,97 | 100 pièces | 25 |
| M10 x 260 | 45 | 24,65 | 5,38 | 6,60 | 10,58 | 4282018355 | 197,78 | 100 pièces | 25 |
| M12 x 40 | 30 | 30,65 | 6,95 | 8,75 | 12,70 | 4282018365 | 80,78 | 100 pièces | 50 |
| M12 x 50 | 30 | 30,65 | 6,95 | 8,75 | 12,70 | 4282018370 | 77,46 | 100 pièces | 50 |
| M12 x 60 | 30 | 30,65 | 6,95 | 8,75 | 12,70 | 4282018375 | 79,89 | 100 pièces | 50 |
| M12 x 70 | 30 | 30,65 | 6,95 | 8,75 | 12,70 | 4282018380 | 89,80 | 100 pièces | 50 |
| M12 x 80 | 30 | 30,65 | 6,95 | 8,75 | 12,70 | 4282018385 | 117,96 | 100 pièces | 25 |
| M12 x 90 | 30 | 30,65 | 6,95 | 8,75 | 12,70 | 4282018390 | 115,05 | 100 pièces | 25 |
| M12 x 100 | 30 | 30,65 | 6,95 | 8,75 | 12,70 | 4282018395 | 134,30 | 100 pièces | 25 |
| M12 x 120 | 30 | 30,65 | 6,95 | 8,75 | 12,70 | 4282018400 | 142,97 | 100 pièces | 25 |
| M12 x 140 | 36 | 30,65 | 6,95 | 8,75 | 12,70 | 4282018405 | 147,56 | 100 pièces | 25 |
| M12 x 150 | 36 | 30,65 | 6,95 | 8,75 | 12,70 | 4282018410 | 153,71 | 100 pièces | 20 |
| M12 x 160 | 36 | 30,65 | 6,95 | 8,75 | 12,70 | 4282018415 | 188,03 | 100 pièces | 20 |
| M12 x 180 | 36 | 30,65 | 6,95 | 8,75 | 12,70 | 4282018420 | 203,01 | 100 pièces | 20 |
| M12 x 200 | 36 | 30,65 | 6,95 | 8,75 | 12,70 | 4282018425 | 217,67 | 100 pièces | 20 |
| M12 x 220 | 49 | 30,65 | 6,95 | 8,75 | 12,70 | 4282018430 | 237,25 | 100 pièces | 20 |
| M12 x 240 | 49 | 30,65 | 6,95 | 8,75 | 12,70 | 4282018435 | 243,86 | 100 pièces | 15 |
| M12 x 260 | 49 | 30,65 | 6,95 | 8,75 | 12,70 | 4282018440 | 257,20 | 100 pièces | 15 |
| M12 x 280 | 49 | 30,65 | 6,95 | 8,75 | 12,70 | 4282018445 | 301,32 | 100 pièces | 10 |
| M12 x 300 | 49 | 30,65 | 6,95 | 8,75 | 12,70 | 4282018450 | 290,49 | 100 pièces | 10 |

(000H)

Goupille clip de sécurité, conforme à DIN 11023, zinguée

| Ø de tige d ₁ | Ø de fil anneau | Ø intérieur anneau | Longueur | Réf. | Prix | UP | Q min. cde pièce |
|--------------------------|-----------------|--------------------|----------|------------|-------|------------|------------------|
| mm | mm | mm | mm | | € | | |
| 4,5 | 3,4 | 34 | 34 | 4282052010 | 53,74 | 100 pièces | 25 |
| 6,0 | 3,4 | 41 | 42 | 4282052015 | 61,37 | 100 pièces | 25 |
| 8,0 | 3,4 | 41 | 42 | 4282052020 | 69,08 | 100 pièces | 20 |
| 10,0 | 3,4 | 41 | 42 | 4282052025 | 98,80 | 100 pièces | 15 |

(000G)

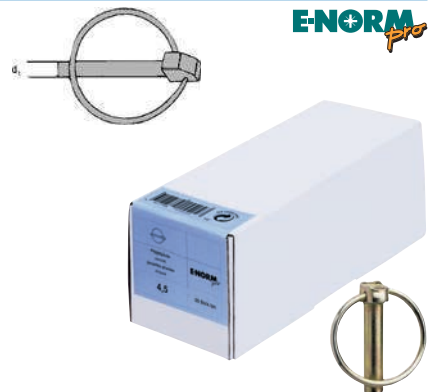

Rondelle de carrosserie, 180 - 200 HV, zinguée



| Ø de trou | Ø extérieur | Épaisseur | Réf. | Prix | UP | Q min. cde pièce |
|-----------|-------------|-----------|------------|-------|------------|------------------|
| mm | mm | mm | | € | | |
| 10,5 | 30 | 1,25 | 4282059010 | 11,05 | 100 pièces | 200 |
| 10,5 | 40 | 1,25 | 4282059015 | 20,58 | 100 pièces | 200 |
| 13,0 | 32 | 1,25 | 4282059020 | 12,19 | 100 pièces | 200 |
| 4,3 | 20 | 1,25 | 4282059025 | 4,29 | 100 pièces | 200 |
| 5,3 | 20 | 1,25 | 4282059030 | 4,35 | 100 pièces | 200 |
| 5,3 | 25 | 1,25 | 4282059035 | 8,33 | 100 pièces | 200 |
| 6,4 | 20 | 1,25 | 4282059040 | 4,38 | 100 pièces | 200 |
| 6,4 | 25 | 1,25 | 4282059045 | 6,51 | 100 pièces | 200 |
| 6,4 | 30 | 1,25 | 4282059050 | 9,29 | 100 pièces | 200 |
| 8,4 | 20 | 1,25 | 4282059055 | 4,51 | 100 pièces | 200 |
| 8,4 | 25 | 1,25 | 4282059060 | 6,67 | 100 pièces | 200 |
| 8,4 | 30 | 1,25 | 4282059065 | 9,54 | 100 pièces | 200 |
| 8,4 | 40 | 1,25 | 4282059070 | 18,76 | 100 pièces | 200 |

(000)

Manchons hexagonaux taraudés, acier 4.8, zingués



| Dimensions | Réf. | Prix | UP | Q min. cde pièce |
|---------------|------------|--------|------------|------------------|
| mm | | € | | |
| M10 x 13 x 30 | 4282065010 | 22,90 | 100 pièces | 100 |
| M12 x 17 x 40 | 4282065015 | 61,04 | 100 pièces | 50 |
| M16 x 22 x 50 | 4282065020 | 120,69 | 100 pièces | 25 |
| M20 x 30 x 50 | 4282065025 | 248,11 | 100 pièces | 25 |
| M6 x 10 x 20 | 4282065030 | 18,02 | 100 pièces | 100 |
| M8 x 11 x 25 | 4282065035 | 19,19 | 100 pièces | 100 |
| M8 x 11 x 30 | 4282065040 | 19,84 | 100 pièces | 100 |

(000)

Manchon taraudé, acier 4.8, zingué, rond



| Dimensions | Réf. | Prix | UP | Q min. cde pièce |
|---------------|------------|--------|------------|------------------|
| mm | | € | | |
| M6 x 10 x 20 | 4282066035 | 16,11 | 100 pièces | 200 |
| M8 x 11 x 25 | 4282066040 | 18,02 | 100 pièces | 100 |
| M8 x 11 x 30 | 4282066045 | 20,37 | 100 pièces | 100 |
| M10 x 13 x 30 | 4282066010 | 26,79 | 100 pièces | 100 |
| M12 x 15 x 40 | 4282066015 | 41,29 | 100 pièces | 50 |
| M12 x 15 x 50 | 4282066020 | 58,73 | 100 pièces | 50 |
| M16 x 22 x 40 | 4282066025 | 163,00 | 100 pièces | 50 |
| M16 x 22 x 50 | 4282066030 | 209,94 | 100 pièces | 25 |

(000)

Écrou à visser avec fente

| Dimensions | Réf. | Prix | UP | Q min. cde pièce |
|-----------------|------------|--------|------------|------------------|
| mm | | € | | |
| M5 x 10 x 12 | 4282056200 | 40,18 | 100 pièces | 1000 |
| M6 x 12 x 12 | 4282056205 | 39,22 | 100 pièces | 1000 |
| M6 x 10 x 12 | 4282056210 | 41,63 | 100 pièces | 1000 |
| M8 x 14 x 15 | 4282056215 | 67,92 | 100 pièces | 400 |
| M8 x 16 x 18 | 4282056220 | 181,30 | 100 pièces | 250 |
| M10 x 18,5 x 20 | 4282056225 | 219,57 | 100 pièces | 250 |
| M10 x 16 x 18 | 4282056230 | 188,96 | 100 pièces | 250 |

(000)

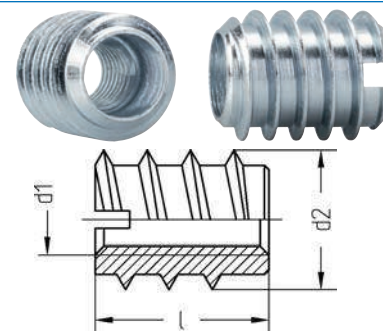

Vis d'ajustage/d'écartement (bois/bois), empreinte étoile T25 zinguée

| Dimensions mm | Empreinte TX | Réf. | Prix € | UP | Q min. cde pièce |
|------------------|--------------|------------|-----------|------------|------------------------|
| 6 x 60 | 25 | 4282058010 | 10,28 | 100 pièces | 100 |
| 6 x 70 | 25 | 4282058015 | 11,69 | 100 pièces | 100 |
| 6 x 80 | 25 | 4282058020 | 13,63 | 100 pièces | 100 |
| 6 x 90 | 25 | 4282058025 | 16,14 | 100 pièces | 100 |
| 6 x 100 | 25 | 4282058030 | 25,64 | 100 pièces | 100 |
| 6 x 110 | 25 | 4282058035 | 24,00 | 100 pièces | 50 |
| 6 x 120 | 25 | 4282058040 | 26,65 | 100 pièces | 50 |
| 6 x 130 | 25 | 4282058045 | 27,65 | 100 pièces | 50 |
| 6 x 145 | 25 | 4282058050 | 44,06 | 100 pièces | 50 |
| 6 x 160 | 25 | 4282058055 | 42,75 | 100 pièces | 50 |

(000G)

ENORM
PRO



Vis à montage rapide, filetage fin, TMN

- Phosphatée
- Tête fraisée en trompette avec empreinte cruciforme Phillips
- Pour sous-contructions en métal jusqu'à 0,8 mm



Livraison : en gros conditionnement commercial. Article disponible uniquement en carton !

| Dimensions mm | Quantité par palette pc./quant. | Quantité de commande minimum pc./quant. | Réf. | Prix € | UP | Q min. cde pièce |
|------------------|------------------------------------|--|------------|-----------|------------|------------------------|
| 3,9 x 25 | 384000 | 16000 | 4282061015 | 1,23 | 100 pièces | 1000 |

(000G)



Vis à montage rapide, filetage fin, TMN

- Phosphatée
- Tête fraisée en trompette avec empreinte cruciforme Phillips
- Pour sous-contructions en métal jusqu'à 0,8 mm

ENORM
PRO



Livraison : en gros conditionnement commercial.

| Dimensions mm | Réf. | Prix € | UP | Q min. cde pièce |
|------------------|------------|-----------|------------|------------------------|
| 3,5 x 25 | 4282060010 | 1,27 | 100 pièces | 1000 |
| 3,9 x 35 | 4282062010 | 1,75 | 100 pièces | 1000 |
| 3,9 x 45 | 4282062015 | 2,51 | 100 pièces | 500 |
| 3,9 x 55 | 4282062020 | 2,53 | 100 pièces | 500 |
| 4,2 x 75 | 4282062025 | 4,90 | 100 pièces | 250 |

(000G)



Vis à montage rapide, filetage grossier

- Plâtre sur plâtre, type GG.
- Phosphatée
- Tête fraisée en trompette avec empreinte cruciforme PH 2
- Convient particulièrement aux liaisons plâtre sur plâtre

ENORM
PRO



Livraison : en gros conditionnement commercial.

| Dimensions mm | Réf. | Prix € | UP | Q min. cde pièce |
|------------------|------------|-----------|------------|------------------------|
| 5,5 x 38 | 4282063010 | 4,19 | 100 pièces | 500 |

(000G)



Vis à montage rapide avec pointe d'alésage

- Phosphatée
- Tête trompette avec entraînement PH à empreinte cruciforme
- Filetage fin
- Pour sous-contructions en métal jusqu'à 2 mm

Livraison : en gros conditionnement commercial. Article disponible uniquement en carton, emballage neutre, pas E-NORMpro !

| Dimensions | Quantité par palette | Quantité commandée | Réf. | Prix | UP | Q min. cde pièce |
|------------|----------------------|--------------------|------------|------|------------|------------------|
| mm | pc./quant. | pc./quant. | | € | | |
| 3,5 x 25 | 384000 | 16000 | 4282064050 | 1,27 | 100 pièces | 1000 |
| 3,5 x 35 | 288000 | 12000 | 4282064055 | 1,75 | 100 pièces | 1000 |
| 3,5 x 45 | 384000 | 8000 | 4282064060 | 1,66 | 100 pièces | 1000 |
| 3,5 x 55 | 144000 | 6000 | 4282064065 | 2,07 | 100 pièces | 500 |
| 4,2 x 75 | 72000 | 3000 | 4282064070 | 4,41 | 100 pièces | 250 |

(000G)



Vis à montage rapide avec pointe d'alésage

- Phosphatée
- Tête trompette avec entraînement PH à empreinte cruciforme
- Filetage fin
- Pour sous-contructions en métal jusqu'à 2 mm

Livraison : en gros conditionnement commercial.

| Dimensions | Réf. | Prix | UP | Q min. cde pièce |
|------------|------------|------|------------|------------------|
| mm | | € | | |
| 3,5 x 25 | 4282064075 | 1,56 | 100 pièces | 1000 |
| 3,5 x 35 | 4282064080 | 1,88 | 100 pièces | 1000 |
| 3,5 x 45 | 4282064085 | 2,31 | 100 pièces | 1000 |
| 3,5 x 55 | 4282064090 | 2,53 | 100 pièces | 1000 |

(000G)

ENORM



Vis à montage rapide pour plaques Fermacell, CMN

- Phosphatée
- Tête en trompette avec 4 rainures fraisées sous tête et entraînement PH à empreinte cruciforme
- Filetage Hi-Lo
- Pour tous les types de plaques rigides

Livraison : en gros conditionnement commercial.

| Dimensions | Réf. | Prix | UP | Q min. cde pièce |
|------------|------------|------|------------|------------------|
| mm | | € | | |
| 3,9 x 19 | 4282064095 | 1,34 | 100 pièces | 1000 |
| 3,9 x 22 | 4282064100 | 1,34 | 100 pièces | 1000 |
| 3,9 x 30 | 4282064105 | 1,88 | 100 pièces | 1000 |
| 3,9 x 45 | 4282064110 | 2,70 | 100 pièces | 500 |

(000G)

ENORM



Vis à montage rapide, filetage grossier, THN

- Phosphatée
- Tête fraisée en trompette avec empreinte cruciforme Phillips
- Adaptée tout particulièrement aux sous-contructions en bois

Livraison : en gros conditionnement commercial.

| Dimensions mm | Réf. | Prix € | UP | Q min. cde pièce |
|------------------|------------|-----------|------------|------------------------|
| 3,9 x 25 | 4282064010 | 1,60 | 100 pièces | 1000 |
| 3,9 x 30 | 4282064015 | 1,68 | 100 pièces | 1000 |
| 3,9 x 35 | 4282064020 | 1,79 | 100 pièces | 1000 |
| 3,9 x 45 | 4282064025 | 2,59 | 100 pièces | 500 |
| 3,9 x 55 | 4282064030 | 2,92 | 100 pièces | 500 |
| 4,2 x 65 | 4282064035 | 3,48 | 100 pièces | 250 |
| 4,2 x 75 | 4282064040 | 4,34 | 100 pièces | 250 |
| 4,8 x 90 | 4282064045 | 6,98 | 100 pièces | 250 |

(000G)

ENORM
PRO



Vis pour panneaux à bois aggloméré Paneltwistec

- Acier au carbone trempé, jaune zingué
- Tête fraisée à empreinte TX
- Avec rainure à la pointe de la vis et nervure de fraisage sur le filetage
- Faible pression sur le matériau lors du vissage grâce à la géométrie de vis spéciale
- ATE-11/0024



| Ø | Longueur | Longueur du filetage | Ø de tête | Taille d'entraînement | Réf. | Prix | UP | Q min. cde |
|-----|----------|----------------------|-----------|-----------------------|------------|--------|------------|------------|
| mm | mm | mm | mm | | | € | | pièce |
| 3,5 | 30 | 18 | 7 | TX20 | 4282069010 | 2,00 | 100 pièces | 1000 |
| 3,5 | 35 | 21 | 7 | TX20 | 4282069015 | 2,23 | 100 pièces | 1000 |
| 3,5 | 40 | 24 | 7 | TX20 | 4282069020 | 2,43 | 100 pièces | 1000 |
| 3,5 | 50 | 30 | 7 | TX20 | 4282069025 | 2,97 | 100 pièces | 500 |
| 4,0 | 30 | 18 | 8 | TX20 | 4282069030 | 2,36 | 100 pièces | 1000 |
| 4,0 | 35 | 21 | 8 | TX20 | 4282069035 | 2,66 | 100 pièces | 1000 |
| 4,0 | 40 | 24 | 8 | TX20 | 4282069040 | 2,92 | 100 pièces | 1000 |
| 4,0 | 45 | 27 | 8 | TX20 | 4282069045 | 3,24 | 100 pièces | 500 |
| 4,0 | 50 | 30 | 8 | TX20 | 4282069050 | 3,51 | 100 pièces | 500 |
| 4,0 | 60 | 36 | 8 | TX20 | 4282069055 | 4,54 | 100 pièces | 200 |
| 4,0 | 70 | 42 | 8 | TX20 | 4282069060 | 5,38 | 100 pièces | 200 |
| 4,0 | 80 | 48 | 8 | TX20 | 4282069065 | 7,22 | 100 pièces | 200 |
| 4,5 | 35 | 24 | 9 | TX20 | 4282069070 | 3,51 | 100 pièces | 500 |
| 4,5 | 40 | 27 | 9 | TX20 | 4282069075 | 3,76 | 100 pièces | 500 |
| 4,5 | 45 | 30 | 9 | TX20 | 4282069080 | 4,00 | 100 pièces | 500 |
| 4,5 | 50 | 36 | 9 | TX20 | 4282069085 | 4,36 | 100 pièces | 500 |
| 4,5 | 60 | 42 | 9 | TX20 | 4282069090 | 5,38 | 100 pièces | 200 |
| 4,5 | 70 | 48 | 9 | TX20 | 4282069095 | 6,05 | 100 pièces | 200 |
| 4,5 | 80 | 48 | 9 | TX20 | 4282069100 | 7,78 | 100 pièces | 200 |
| 5,0 | 40 | 27 | 10 | TX20 | 4282069105 | 5,02 | 100 pièces | 200 |
| 5,0 | 50 | 30 | 10 | TX20 | 4282069110 | 5,65 | 100 pièces | 200 |
| 5,0 | 60 | 36 | 10 | TX20 | 4282069115 | 7,04 | 100 pièces | 200 |
| 5,0 | 70 | 42 | 10 | TX20 | 4282069120 | 7,88 | 100 pièces | 200 |
| 5,0 | 80 | 48 | 10 | TX20 | 4282069125 | 9,02 | 100 pièces | 200 |
| 5,0 | 90 | 54 | 10 | TX20 | 4282069130 | 10,82 | 100 pièces | 200 |
| 5,0 | 100 | 60 | 10 | TX20 | 4282069135 | 12,46 | 100 pièces | 200 |
| 5,0 | 120 | 70 | 10 | TX20 | 4282069140 | 16,25 | 100 pièces | 200 |
| 6,0 | 60 | 36 | 12 | TX30 | 4282069145 | 9,63 | 100 pièces | 200 |
| 6,0 | 70 | 42 | 12 | TX30 | 4282069150 | 10,82 | 100 pièces | 200 |
| 6,0 | 80 | 48 | 12 | TX30 | 4282069155 | 12,64 | 100 pièces | 200 |
| 6,0 | 90 | 54 | 12 | TX30 | 4282069160 | 15,55 | 100 pièces | 100 |
| 6,0 | 100 | 60 | 12 | TX30 | 4282069165 | 17,10 | 100 pièces | 100 |
| 6,0 | 110 | 70 | 12 | TX30 | 4282069170 | 19,82 | 100 pièces | 100 |
| 6,0 | 120 | 70 | 12 | TX30 | 4282069175 | 21,60 | 100 pièces | 100 |
| 6,0 | 130 | 70 | 12 | TX30 | 4282069180 | 23,76 | 100 pièces | 100 |
| 6,0 | 140 | 70 | 12 | TX30 | 4282069185 | 26,28 | 100 pièces | 100 |
| 6,0 | 150 | 70 | 12 | TX30 | 4282069190 | 30,26 | 100 pièces | 100 |
| 6,0 | 160 | 70 | 12 | TX30 | 4282069195 | 33,08 | 100 pièces | 100 |
| 6,0 | 180 | 70 | 12 | TX30 | 4282069200 | 43,67 | 100 pièces | 100 |
| 6,0 | 200 | 70 | 12 | TX30 | 4282069205 | 47,88 | 100 pièces | 100 |
| 6,0 | 220 | 70 | 12 | TX30 | 4282069210 | 58,95 | 100 pièces | 100 |
| 6,0 | 240 | 70 | 12 | TX30 | 4282069215 | 72,79 | 100 pièces | 100 |
| 6,0 | 260 | 70 | 12 | TX30 | 4282069220 | 90,13 | 100 pièces | 100 |
| 6,0 | 280 | 70 | 12 | TX30 | 4282069225 | 100,51 | 100 pièces | 100 |

(000E)

Vis pour panneaux à bois aggloméré Paneltwistec, tête fraisée

- Acier au carbone trempé, jaune zingué
- Tête fraisée à empreinte TX
- Avec rainure à la pointe de la vis et nervure de fraisage sur le filetage
- Faible pression sur le matériau lors du vissage grâce à la géométrie de vis spéciale
- Pour l'assemblage de constructions portantes en bois entre des éléments de construction en bois massif, en bois lamellé-collé, en bois plaqué-stratifié ou autres matériaux en bois collés
- ATE-11/0024

Eurotec



Remarque : non adaptée aux bois contenant des tanins.

| Ø | Longueur | Longueur du filetage | Ø de tête | Taille d'entraînement | Réf. | Prix | UP | Q min. cde |
|----|----------|----------------------|-----------|-----------------------|------------|--------|------------|------------|
| mm | mm | mm | mm | | | € | | pièce |
| 8 | 80 | 48 | 14,5 | TX40 | 4282070010 | 23,31 | 100 pièces | 50 |
| 8 | 100 | 54 | 14,5 | TX40 | 4282070015 | 26,95 | 100 pièces | 50 |
| 8 | 120 | 60 | 14,5 | TX40 | 4282070020 | 32,11 | 100 pièces | 50 |
| 8 | 140 | 80 | 14,5 | TX40 | 4282070025 | 39,33 | 100 pièces | 50 |
| 8 | 160 | 80 | 14,5 | TX40 | 4282070030 | 47,79 | 100 pièces | 50 |
| 8 | 180 | 80 | 14,5 | TX40 | 4282070035 | 59,18 | 100 pièces | 50 |
| 8 | 200 | 80 | 14,5 | TX40 | 4282070040 | 65,23 | 100 pièces | 50 |
| 8 | 220 | 80 | 14,5 | TX40 | 4282070045 | 78,53 | 100 pièces | 50 |
| 8 | 240 | 80 | 14,5 | TX40 | 4282070050 | 85,75 | 100 pièces | 50 |
| 8 | 260 | 80 | 14,5 | TX40 | 4282070055 | 93,65 | 100 pièces | 50 |
| 8 | 280 | 80 | 14,5 | TX40 | 4282070060 | 105,21 | 100 pièces | 50 |
| 8 | 300 | 80 | 14,5 | TX40 | 4282070065 | 116,32 | 100 pièces | 50 |
| 8 | 320 | 80 | 14,5 | TX40 | 4282070070 | 124,58 | 100 pièces | 50 |
| 8 | 340 | 80 | 14,5 | TX40 | 4282070075 | 141,05 | 100 pièces | 50 |
| 8 | 360 | 80 | 14,5 | TX40 | 4282070080 | 150,12 | 100 pièces | 50 |
| 8 | 380 | 80 | 14,5 | TX40 | 4282070085 | 157,99 | 100 pièces | 50 |

(000E)

Vis pour panneaux à bois aggloméré Paneltwistec, tête plate

- Acier au carbone trempé, jaune zingué
- Tête plate à empreinte TX
- Avec rainure à la pointe de la vis et nervure de fraisage sur le filetage
- Faible pression sur le matériau lors du vissage grâce à la géométrie de vis spéciale
- Pour l'assemblage de constructions portantes en bois entre des éléments de construction en bois massif, en bois lamellé-collé, en bois plaqué-stratifié ou autres matériaux en bois collés
- ATE-11/0024

Eurotec



Remarque : non adaptée aux bois contenant des tanins.

| Ø | Longueur | Longueur du filetage | Ø de tête | Taille d'entraînement | Réf. | Prix | UP | Q min. cde |
|----|----------|----------------------|-----------|-----------------------|------------|--------|------------|------------|
| mm | mm | mm | mm | | | € | | pièce |
| 8 | 80 | 48 | 22 | TX40 | 4282071010 | 25,90 | 100 pièces | 50 |
| 8 | 100 | 80 | 22 | TX40 | 4282071015 | 31,27 | 100 pièces | 50 |
| 8 | 120 | 80 | 22 | TX40 | 4282071020 | 36,63 | 100 pièces | 50 |
| 8 | 140 | 80 | 22 | TX40 | 4282071025 | 43,34 | 100 pièces | 50 |
| 8 | 160 | 80 | 22 | TX40 | 4282071030 | 52,24 | 100 pièces | 50 |
| 8 | 180 | 80 | 22 | TX40 | 4282071035 | 64,06 | 100 pièces | 50 |
| 8 | 200 | 80 | 22 | TX40 | 4282071040 | 67,64 | 100 pièces | 50 |
| 8 | 220 | 80 | 22 | TX40 | 4282071045 | 81,25 | 100 pièces | 50 |
| 8 | 240 | 80 | 22 | TX40 | 4282071050 | 91,08 | 100 pièces | 50 |
| 8 | 260 | 80 | 22 | TX40 | 4282071055 | 98,98 | 100 pièces | 50 |
| 8 | 280 | 80 | 22 | TX40 | 4282071060 | 109,30 | 100 pièces | 50 |
| 8 | 300 | 80 | 22 | TX40 | 4282071065 | 122,47 | 100 pièces | 50 |
| 8 | 320 | 80 | 22 | TX40 | 4282071070 | 135,27 | 100 pièces | 50 |
| 8 | 340 | 80 | 22 | TX40 | 4282071075 | 145,58 | 100 pièces | 50 |
| 8 | 360 | 80 | 22 | TX40 | 4282071080 | 156,74 | 100 pièces | 50 |
| 8 | 380 | 80 | 22 | TX40 | 4282071085 | 175,30 | 100 pièces | 50 |
| 8 | 400 | 80 | 22 | TX40 | 4282071090 | 178,56 | 100 pièces | 50 |

(000E)

Vis universelle RAPID®

- Acier, spécialement trempé, galvanisé, Yellwin 500+ sans chrome VI
- Tête fraisée avec **empreinte étoile**
- Avec rainures fraisées sous tête et élément de frottement sur la queue
- Filetage double avec rainure intégrée et filet dégagé
- Pointe avec géométrie 30°
- ETA 12/0373



Remarque : nouvelle vis Rapid après son lancement sur le marché, au choix du fabricant.

| Dimensions mm | Longueur du filetage mm | Modèle | Ø de tête mm | Empreinte T | Réf. | Prix € | UP | Q min. cde pièce |
|------------------|-------------------------------|--------|-----------------|-------------|------------|-----------|------------|------------------------|
| 4,0 x 25 | – | FC | 8 | 20 | 4282074250 | 2,40 | 100 pièces | 1000 |
| 4,0 x 30 | 17 | FP | 8 | 20 | 4282074255 | 2,68 | 100 pièces | 1000 |
| 4,0 x 35 | 20 | FP | 8 | 20 | 4282074260 | 3,05 | 100 pièces | 1000 |
| 4,0 x 40 | 25 | FP | 8 | 20 | 4282074265 | 3,20 | 100 pièces | 500 |
| 4,0 x 45 | 25 | FP | 8 | 20 | 4282074270 | 4,06 | 100 pièces | 500 |
| 4,0 x 50 | 30 | FP | 8 | 20 | 4282074275 | 4,21 | 100 pièces | 500 |
| 4,0 x 60 | 35 | FP | 8 | 20 | 4282074280 | 5,98 | 100 pièces | 500 |
| 4,0 x 70 | 35 | FP | 8 | 20 | 4282074285 | 7,91 | 100 pièces | 200 |
| 4,5 x 20 | – | FC | 9 | 20 | 4282074290 | 3,24 | 100 pièces | 1000 |
| 4,5 x 25 | – | FC | 9 | 20 | 4282074295 | 3,56 | 100 pièces | 1000 |
| 4,5 x 30 | 19 | FP | 9 | 20 | 4282074300 | 3,89 | 100 pièces | 1000 |
| 4,5 x 35 | 19 | FP | 9 | 20 | 4282074305 | 4,32 | 100 pièces | 500 |
| 4,5 x 40 | 24 | FP | 9 | 20 | 4282074310 | 4,71 | 100 pièces | 500 |
| 4,5 x 45 | 24 | FP | 9 | 20 | 4282074315 | 5,34 | 100 pièces | 500 |
| 4,5 x 50 | 29 | FP | 9 | 20 | 4282074320 | 5,77 | 100 pièces | 500 |
| 4,5 x 60 | 34 | FP | 9 | 20 | 4282074325 | 7,08 | 100 pièces | 200 |
| 4,5 x 70 | 39 | FP | 9 | 20 | 4282074330 | 8,64 | 100 pièces | 200 |
| 4,5 x 80 | 44 | FP | 9 | 20 | 4282074335 | 9,72 | 100 pièces | 200 |
| 5,0 x 20 | – | FC | 10 | 25 | 4282074105 | 2,90 | 100 pièces | 500 |
| 5,0 x 30 | 19 | FP | 10 | 25 | 4282074340 | 4,32 | 100 pièces | 500 |
| 5,0 x 35 | 19 | FP | 10 | 25 | 4282074345 | 5,16 | 100 pièces | 500 |
| 5,0 x 40 | 22 | FP | 10 | 25 | 4282074350 | 5,49 | 100 pièces | 500 |
| 5,0 x 50 | 27 | FP | 10 | 25 | 4282074355 | 6,50 | 100 pièces | 200 |
| 5,0 x 60 | 32 | FP | 10 | 25 | 4282074360 | 7,30 | 100 pièces | 200 |
| 5,0 x 70 | 37 | FP | 10 | 25 | 4282074365 | 9,94 | 100 pièces | 200 |
| 5,0 x 80 | 47 | FP | 10 | 25 | 4282074370 | 11,86 | 100 pièces | 200 |
| 5,0 x 90 | 47 | FP | 10 | 25 | 4282074375 | 13,98 | 100 pièces | 100 |
| 5,0 x 100 | 55 | FP | 10 | 25 | 4282074380 | 15,57 | 100 pièces | 100 |
| 5,0 x 110 | 65 | FP | 10 | 25 | 4282074385 | 21,23 | 100 pièces | 100 |
| 5,0 x 120 | 65 | FP | 10 | 25 | 4282074390 | 23,98 | 100 pièces | 100 |
| 6,0 x 50 | 29 | FP | 12 | 30 | 4282074395 | 9,40 | 100 pièces | 200 |
| 6,0 x 60 | 34 | FP | 12 | 30 | 4282074400 | 10,84 | 100 pièces | 200 |
| 6,0 x 70 | 39 | FP | 12 | 30 | 4282074405 | 12,07 | 100 pièces | 200 |
| 6,0 x 80 | 48 | FP | 12 | 30 | 4282074410 | 14,04 | 100 pièces | 100 |
| 6,0 x 90 | 48 | FP | 12 | 30 | 4282074415 | 16,98 | 100 pièces | 100 |
| 6,0 x 100 | 54 | FP | 12 | 30 | 4282074420 | 18,42 | 100 pièces | 100 |
| 6,0 x 110 | 64 | FP | 12 | 30 | 4282074425 | 23,44 | 100 pièces | 100 |
| 6,0 x 120 | 64 | FP | 12 | 30 | 4282074430 | 25,55 | 100 pièces | 100 |
| 6,0 x 130 | 64 | FP | 12 | 30 | 4282074435 | 28,34 | 100 pièces | 100 |
| 6,0 x 140 | 64 | FP | 12 | 30 | 4282074440 | 32,29 | 100 pièces | 100 |
| 6,0 x 150 | 64 | FP | 12 | 30 | 4282074445 | 37,04 | 100 pièces | 100 |
| 6,0 x 160 | 64 | FP | 12 | 30 | 4282074450 | 40,18 | 100 pièces | 100 |
| 6,0 x 180 | 64 | FP | 12 | 30 | 4282074455 | 62,40 | 100 pièces | 100 |
| 6,0 x 200 | 64 | FP | 12 | 30 | 4282074460 | 70,70 | 100 pièces | 100 |
| 6,0 x 220 | 64 | FP | 12 | 30 | 4282074465 | 106,32 | 100 pièces | 100 |
| 6,0 x 240 | 64 | FP | 12 | 30 | 4282074470 | 114,89 | 100 pièces | 100 |

(000G, 000E)

Vis pour panneaux agglomérés, jaune

- Zinguées, bichromatées
- Tête fraisée à empreinte PZ
- Avec marquage CE
- Filetage intégral



Livraison : en gros conditionnement commercial.

| Dimensions mm | Réf. | Prix € | UP | Q min. cde pièce |
|------------------|------------|-----------|------------|------------------------|
| 3,0 x 16 | 4282075015 | 1,10 | 100 pièces | 1000 |
| 3,0 x 20 | 4282075020 | 1,17 | 100 pièces | 1000 |
| 3,0 x 25 | 4282075025 | 1,68 | 100 pièces | 1000 |
| 3,0 x 30 | 4282075030 | 1,62 | 100 pièces | 1000 |
| 3,0 x 40 | 4282075035 | 2,38 | 100 pièces | 500 |
| 3,5 x 12 | 4282075040 | 1,40 | 100 pièces | 1000 |
| 3,5 x 16 | 4282075045 | 1,04 | 100 pièces | 1000 |
| 3,5 x 20 | 4282075050 | 1,56 | 100 pièces | 1000 |
| 3,5 x 25 | 4282075055 | 1,27 | 100 pièces | 1000 |
| 3,5 x 30 | 4282075060 | 2,01 | 100 pièces | 1000 |
| 3,5 x 40 | 4282075070 | 2,20 | 100 pièces | 1000 |
| 4,0 x 16 | 4282075075 | 1,27 | 100 pièces | 1000 |
| 4,0 x 20 | 4282075080 | 1,75 | 100 pièces | 1000 |
| 4,0 x 25 | 4282075085 | 1,62 | 100 pièces | 1000 |
| 4,0 x 30 | 4282075090 | 2,20 | 100 pièces | 1000 |
| 4,0 x 35 | 4282075095 | 2,27 | 100 pièces | 1000 |
| 4,0 x 40 | 4282075100 | 2,38 | 100 pièces | 500 |
| 4,0 x 45 | 4282075105 | 3,67 | 100 pièces | 500 |
| 4,0 x 50 | 4282075110 | 3,09 | 100 pièces | 500 |
| 4,0 x 60 | 4282075115 | 3,82 | 100 pièces | 200 |
| 4,5 x 20 | 4282075120 | 2,33 | 100 pièces | 1000 |
| 4,5 x 25 | 4282075125 | 1,92 | 100 pièces | 1000 |
| 4,5 x 30 | 4282075130 | 2,57 | 100 pièces | 500 |
| 4,5 x 35 | 4282075135 | 2,57 | 100 pièces | 500 |
| 4,5 x 40 | 4282075140 | 3,41 | 100 pièces | 500 |
| 4,5 x 45 | 4282075145 | 3,89 | 100 pièces | 500 |
| 4,5 x 50 | 4282075150 | 4,00 | 100 pièces | 200 |
| 4,5 x 60 | 4282075155 | 5,96 | 100 pièces | 200 |
| 4,5 x 70 | 4282075160 | 6,09 | 100 pièces | 200 |
| 5,0 x 20 | 4282075165 | 2,96 | 100 pièces | 500 |
| 5,0 x 25 | 4282075170 | 3,02 | 100 pièces | 500 |
| 5,0 x 30 | 4282075175 | 3,69 | 100 pièces | 500 |
| 5,0 x 35 | 4282075180 | 3,76 | 100 pièces | 500 |
| 5,0 x 40 | 4282075185 | 4,28 | 100 pièces | 500 |
| 5,0 x 45 | 4282075190 | 3,93 | 100 pièces | 500 |
| 5,0 x 50 | 4282075195 | 4,77 | 100 pièces | 200 |
| 5,0 x 60 | 4282075200 | 5,16 | 100 pièces | 200 |
| 5,0 x 70 | 4282075205 | 6,42 | 100 pièces | 200 |
| 5,0 x 80 | 4282075210 | 10,24 | 100 pièces | 200 |
| 6,0 x 40 | 4282075215 | 5,29 | 100 pièces | 200 |
| 6,0 x 50 | 4282075225 | 8,04 | 100 pièces | 200 |
| 6,0 x 60 | 4282075230 | 8,23 | 100 pièces | 200 |
| 6,0 x 70 | 4282075235 | 8,40 | 100 pièces | 200 |
| 6,0 x 80 | 4282075240 | 12,16 | 100 pièces | 200 |

(000G)



Vis pour panneaux agglomérés, jaune

- Zinguées, bichromatées
- Tête fraisée à empreinte PZ
- Filetage partiel

Livraison : en gros conditionnement commercial.

ENORM
PRO



| Dimensions mm | Réf. | Prix € | UP | Q min. cde pièce |
|------------------|------------|-----------|------------|------------------------|
| 3,0 x 25/18 | 4282076010 | 1,27 | 100 pièces | 1000 |
| 3,0 x 30/18 | 4282076015 | 1,47 | 100 pièces | 1000 |
| 3,0 x 35/21 | 4282076020 | 2,14 | 100 pièces | 1000 |
| 3,0 x 40/24 | 4282076025 | 1,92 | 100 pièces | 1000 |
| 3,5 x 25/18 | 4282076030 | 1,34 | 100 pièces | 1000 |
| 3,5 x 30/18 | 4282076035 | 1,49 | 100 pièces | 1000 |
| 3,5 x 35/21 | 4282076040 | 2,01 | 100 pièces | 1000 |
| 3,5 x 40/24 | 4282076045 | 1,68 | 100 pièces | 1000 |
| 3,5 x 45/27 | 4282076050 | 2,51 | 100 pièces | 500 |
| 3,5 x 50/30 | 4282076055 | 2,44 | 100 pièces | 500 |
| 4,0 x 25/18 | 4282076060 | 1,75 | 100 pièces | 1000 |
| 4,0 x 30/18 | 4282076065 | 1,86 | 100 pièces | 1000 |
| 4,0 x 35/21 | 4282076070 | 2,38 | 100 pièces | 1000 |
| 4,0 x 40/24 | 4282076075 | 2,51 | 100 pièces | 500 |
| 4,0 x 45/27 | 4282076080 | 3,18 | 100 pièces | 500 |
| 4,0 x 50/30 | 4282076085 | 3,02 | 100 pièces | 500 |
| 4,0 x 60/35 | 4282076090 | 4,00 | 100 pièces | 200 |
| 4,0 x 70/42 | 4282076095 | 4,34 | 100 pièces | 200 |
| 4,5 x 40/24 | 4282076100 | 3,30 | 100 pièces | 500 |
| 4,5 x 45/27 | 4282076105 | 3,30 | 100 pièces | 500 |
| 4,5 x 50/30 | 4282076110 | 3,82 | 100 pièces | 200 |
| 4,5 x 60/36 | 4282076115 | 5,44 | 100 pièces | 200 |
| 4,5 x 70/42 | 4282076120 | 5,83 | 100 pièces | 200 |
| 4,5 x 80/48 | 4282076125 | 7,58 | 100 pièces | 200 |
| 5,0 x 40/24 | 4282076135 | 3,93 | 100 pièces | 500 |
| 5,0 x 45/27 | 4282076140 | 3,93 | 100 pièces | 500 |
| 5,0 x 50/30 | 4282076145 | 5,03 | 100 pièces | 200 |
| 5,0 x 55/36 | 4282076150 | 7,58 | 100 pièces | 200 |
| 5,0 x 60/36 | 4282076155 | 5,38 | 100 pièces | 200 |
| 5,0 x 70/42 | 4282076160 | 5,75 | 100 pièces | 200 |
| 5,0 x 80/48 | 4282076165 | 6,78 | 100 pièces | 200 |
| 5,0 x 90/54 | 4282076170 | 9,72 | 100 pièces | 200 |
| 5,0 x 100/60 | 4282076175 | 10,95 | 100 pièces | 200 |
| 5,0 x 120/72 | 4282076180 | 11,92 | 100 pièces | 200 |
| 6,0 x 50/30 | 4282076185 | 8,68 | 100 pièces | 200 |
| 6,0 x 60/36 | 4282076190 | 9,85 | 100 pièces | 200 |
| 6,0 x 70/42 | 4282076195 | 11,12 | 100 pièces | 200 |
| 6,0 x 80/48 | 4282076200 | 9,14 | 100 pièces | 200 |
| 6,0 x 90/54 | 4282076205 | 13,98 | 100 pièces | 100 |
| 6,0 x 100/60 | 4282076210 | 15,34 | 100 pièces | 100 |
| 6,0 x 120/72 | 4282076215 | 17,82 | 100 pièces | 100 |
| 6,0 x 130/72 | 4282076220 | 21,25 | 100 pièces | 100 |
| 6,0 x 140/72 | 4282076225 | 28,84 | 100 pièces | 100 |
| 6,0 x 160/72 | 4282076235 | 33,29 | 100 pièces | 100 |
| 6,0 x 180/72 | 4282076240 | 42,64 | 100 pièces | 100 |
| 6,0 x 200/72 | 4282076245 | 51,45 | 100 pièces | 100 |

(000G)

Vis pour panneaux agglomérés, bleue

- Zinguée, bleue
- Tête fraisée à empreinte PZ
- Filetage complet et partiel (FC/FP)

ENORM



Livraison : en gros conditionnement commercial.

| Dimensions mm | Filetage | Réf. | Prix € | UP | Q min. cde pièce |
|------------------|----------|------------|-----------|------------|------------------------|
| 3,0 x 16 | FC | 4282077010 | 1,40 | 100 pièces | 1000 |
| 3,0 x 20 | FC | 4282077015 | 0,97 | 100 pièces | 1000 |
| 3,0 x 25 | FC | 4282077020 | 1,47 | 100 pièces | 1000 |
| 3,0 x 30 | FC | 4282077025 | 1,99 | 100 pièces | 1000 |
| 3,0 x 40 | FC | 4282077030 | 2,59 | 100 pièces | 500 |
| 3,5 x 16 | FC | 4282077035 | 1,34 | 100 pièces | 1000 |
| 3,5 x 20 | FC | 4282077040 | 1,56 | 100 pièces | 1000 |
| 3,5 x 25 | FC | 4282077045 | 1,86 | 100 pièces | 1000 |
| 3,5 x 30 | FC | 4282077050 | 1,75 | 100 pièces | 1000 |
| 3,5 x 35/21 | FP | 4282077055 | 1,27 | 100 pièces | 1000 |
| 3,5 x 40/24 | FP | 4282077060 | 1,75 | 100 pièces | 1000 |
| 3,5 x 50/30 | FP | 4282077065 | 2,44 | 100 pièces | 500 |
| 4,0 x 30 | FC | 4282077070 | 1,86 | 100 pièces | 1000 |
| 4,0 x 35 | FC | 4282077075 | 1,99 | 100 pièces | 1000 |
| 4,0 x 40/24 | FP | 4282077085 | 2,44 | 100 pièces | 500 |
| 4,0 x 60 | FC | 4282077095 | 5,57 | 100 pièces | 200 |
| 4,0 x 70/42 | FP | 4282077100 | 3,18 | 100 pièces | 200 |
| 4,5 x 30 | FC | 4282077105 | 2,27 | 100 pièces | 500 |
| 4,5 x 35/21 | FP | 4282077110 | 2,44 | 100 pièces | 500 |
| 4,5 x 40/24 | FP | 4282077115 | 2,27 | 100 pièces | 500 |
| 4,5 x 60/36 | FP | 4282077130 | 4,77 | 100 pièces | 200 |
| 4,5 x 80/48 | FP | 4282077135 | 4,34 | 100 pièces | 200 |
| 5,0 x 30 | FC | 4282077140 | 4,00 | 100 pièces | 500 |
| 5,0 x 40/24 | FP | 4282077145 | 3,30 | 100 pièces | 500 |
| 5,0 x 50 | FC | 4282077150 | 4,77 | 100 pièces | 200 |
| 5,0 x 60 | FC | 4282077160 | 6,35 | 100 pièces | 200 |
| 5,0 x 70 | FC | 4282077170 | 6,33 | 100 pièces | 200 |
| 5,0 x 80 | FC | 4282077175 | 7,95 | 100 pièces | 200 |
| 5,0 x 80/48 | FP | 4282077180 | 7,65 | 100 pièces | 200 |
| 5,0 x 90/54 | FP | 4282077185 | 9,63 | 100 pièces | 200 |
| 5,0 x 100/60 | FP | 4282077190 | 9,50 | 100 pièces | 200 |
| 6,0 x 50/30 | FP | 4282077200 | 7,82 | 100 pièces | 200 |
| 6,0 x 80 | FC | 4282077210 | 11,25 | 100 pièces | 200 |
| 6,0 x 90/54 | FP | 4282077220 | 18,12 | 100 pièces | 100 |
| 6,0 x 100/60 | FP | 4282077225 | 14,06 | 100 pièces | 100 |
| 6,0 x 120/72 | FP | 4282077230 | 18,32 | 100 pièces | 100 |
| 6,0 x 130/72 | FP | 4282077235 | 23,72 | 100 pièces | 100 |
| 6,0 x 140/72 | FP | 4282077240 | 19,35 | 100 pièces | 100 |
| 6,0 x 150/72 | FP | 4282077245 | 31,88 | 100 pièces | 100 |

* Fin de série, dans la limite des stocks disponibles.

(000G)



Vis pour panneaux agglomérés, jaune, petite tête, 5,0 mm (vis à paumelles)

- Zinguées, bichromatées
- Petite tête fraisée à empreinte PZ

Livraison : en petit conditionnement.

| Dimensions | Réf. | Prix | UP | Q min. cde pièce |
|------------|------------|------|------------|------------------|
| mm | | € | | |
| 3,0 x 12 | 4282078010 | 1,68 | 100 pièces | 200 |
| 3,0 x 16 | 4282078015 | 1,47 | 100 pièces | 200 |
| 3,0 x 20 | 4282078020 | 2,07 | 100 pièces | 200 |

(000G)

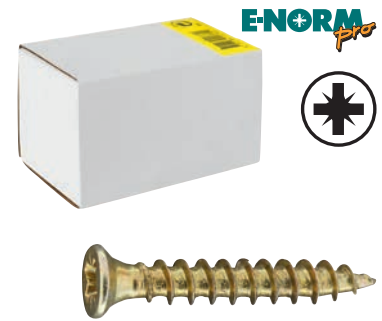

Vis pour panneaux agglomérés, jaune

- Zinguées, bichromatées
- Tête fraisée à empreinte PZ
- Filetage complet

Livraison : en petit conditionnement.

| Dimensions | Réf. | Prix | UP | Q min. cde pièce |
|------------|------------|------|------------|------------------|
| mm | | € | | |
| 2,5 x 12 | 4282079010 | 1,47 | 100 pièces | 200 |
| 2,5 x 16 | 4282079015 | 1,62 | 100 pièces | 200 |
| 2,5 x 20 | 4282079020 | 1,68 | 100 pièces | 200 |
| 3,0 x 12 | 4282079025 | 1,40 | 100 pièces | 200 |
| 3,0 x 16 | 4282079030 | 1,40 | 100 pièces | 200 |
| 3,0 x 20 | 4282079035 | 1,49 | 100 pièces | 200 |
| 3,0 x 25 | 4282079040 | 1,49 | 100 pièces | 200 |
| 3,0 x 30 | 4282079045 | 1,68 | 100 pièces | 200 |
| 3,5 x 16 | 4282079050 | 1,56 | 100 pièces | 200 |
| 3,5 x 20 | 4282079055 | 1,75 | 100 pièces | 200 |
| 3,5 x 25 | 4282079060 | 1,99 | 100 pièces | 200 |
| 3,5 x 30 | 4282079065 | 2,33 | 100 pièces | 200 |
| 3,5 x 35 | 4282079070 | 2,51 | 100 pièces | 200 |
| 3,5 x 40 | 4282079075 | 2,66 | 100 pièces | 200 |
| 4,0 x 16 | 4282079080 | 1,68 | 100 pièces | 200 |
| 4,0 x 20 | 4282079085 | 1,92 | 100 pièces | 200 |
| 4,0 x 25 | 4282079090 | 2,20 | 100 pièces | 200 |
| 4,0 x 30 | 4282079095 | 2,27 | 100 pièces | 200 |
| 4,0 x 35 | 4282079100 | 2,72 | 100 pièces | 200 |
| 4,0 x 40 | 4282079105 | 3,02 | 100 pièces | 200 |
| 4,0 x 45 | 4282079110 | 3,24 | 100 pièces | 100 |
| 4,0 x 50 | 4282079115 | 3,93 | 100 pièces | 100 |
| 4,5 x 25 | 4282079120 | 2,27 | 100 pièces | 200 |
| 4,5 x 30 | 4282079125 | 2,57 | 100 pièces | 200 |
| 4,5 x 35 | 4282079130 | 2,79 | 100 pièces | 200 |
| 4,5 x 40 | 4282079135 | 3,02 | 100 pièces | 200 |
| 4,5 x 45 | 4282079140 | 4,47 | 100 pièces | 100 |
| 4,5 x 50 | 4282079145 | 4,00 | 100 pièces | 100 |
| 5,0 x 30 | 4282079150 | 2,96 | 100 pièces | 200 |
| 5,0 x 35 | 4282079155 | 4,80 | 100 pièces | 200 |
| 5,0 x 40 | 4282079160 | 4,58 | 100 pièces | 200 |
| 5,0 x 50 | 4282079165 | 6,54 | 100 pièces | 100 |
| 5,0 x 60 | 4282079170 | 5,38 | 100 pièces | 100 |

(000G)



Vis pour panneaux agglomérés, jaune

- Zinguées, bichromatées
- Tête fraisée (tête double) avec **empreinte étoile**
- Filetage complet et partiel (FC/FP)

ENORM



Remarque :

Ø 8,0 et 10,0 mm -> voir rubrique Vis à bois.

Livraison : en gros conditionnement commercial.



| Dimensions mm | Filetage | Empreinte T | Réf. | Prix € | UP | Q min. cde pièce |
|------------------|----------|-------------|------------|-----------|------------|------------------------|
| 3,0 x 16 | FC | 10 | 4282081010 | 1,27 | 100 pièces | 1000 |
| 3,0 x 20 | FC | 10 | 4282081015 | 1,27 | 100 pièces | 1000 |
| 3,0 x 25/18 | FP | 10 | 4282081020 | 1,17 | 100 pièces | 1000 |
| 3,0 x 30/18 | FP | 10 | 4282081025 | 1,86 | 100 pièces | 1000 |
| 3,0 x 35/21 | FP | 10 | 4282081030 | 1,86 | 100 pièces | 1000 |
| 3,5 x 16 | FC | 15 | 4282081035 | 1,68 | 100 pièces | 1000 |
| 3,5 x 20 | FC | 15 | 4282081040 | 1,75 | 100 pièces | 1000 |
| 3,5 x 25/18 | FP | 15 | 4282081045 | 1,40 | 100 pièces | 1000 |
| 3,5 x 30/18 | FP | 15 | 4282081050 | 1,99 | 100 pièces | 1000 |
| 3,5 x 35/21 | FP | 15 | 4282081055 | 2,57 | 100 pièces | 1000 |
| 3,5 x 40/24 | FP | 15 | 4282081060 | 2,79 | 100 pièces | 1000 |
| 4,0 x 16 | FC | 20 | 4282081065 | 1,47 | 100 pièces | 1000 |
| 4,0 x 20 | FC | 20 | 4282081070 | 1,75 | 100 pièces | 1000 |
| 4,0 x 25/18 | FP | 20 | 4282081075 | 1,75 | 100 pièces | 1000 |
| 4,0 x 30/18 | FP | 20 | 4282081080 | 1,99 | 100 pièces | 1000 |
| 4,0 x 35/21 | FP | 20 | 4282081085 | 2,20 | 100 pièces | 1000 |
| 4,0 x 40/24 | FP | 20 | 4282081090 | 2,57 | 100 pièces | 500 |
| 4,0 x 45/27 | FP | 20 | 4282081095 | 2,96 | 100 pièces | 500 |
| 4,0 x 50/30 | FP | 20 | 4282081100 | 3,11 | 100 pièces | 500 |
| 4,0 x 60/36 | FP | 20 | 4282081105 | 3,76 | 100 pièces | 500 |
| 4,0 x 70/42 | FP | 20 | 4282081110 | 4,99 | 100 pièces | 200 |
| 4,5 x 20 | FC | 25 | 4282081115 | 2,66 | 100 pièces | 1000 |
| 4,5 x 25/18 | FP | 25 | 4282081120 | 1,92 | 100 pièces | 1000 |
| 4,5 x 30/18 | FP | 25 | 4282081125 | 2,85 | 100 pièces | 1000 |
| 4,5 x 35/21 | FP | 25 | 4282081130 | 2,79 | 100 pièces | 500 |
| 4,5 x 40/24 | FP | 25 | 4282081135 | 3,41 | 100 pièces | 500 |
| 4,5 x 45/27 | FP | 25 | 4282081140 | 3,54 | 100 pièces | 500 |
| 4,5 x 50/30 | FP | 25 | 4282081145 | 3,93 | 100 pièces | 500 |
| 4,5 x 60/36 | FP | 25 | 4282081150 | 5,16 | 100 pièces | 200 |
| 4,5 x 70/42 | FP | 25 | 4282081155 | 5,81 | 100 pièces | 200 |
| 5,0 x 25/18 | FP | 25 | 4282081160 | 2,89 | 100 pièces | 500 |
| 5,0 x 30/18 | FP | 25 | 4282081165 | 3,02 | 100 pièces | 500 |
| 5,0 x 35/21 | FP | 25 | 4282081170 | 3,69 | 100 pièces | 500 |
| 5,0 x 40/24 | FP | 25 | 4282081175 | 3,82 | 100 pièces | 500 |
| 5,0 x 45/27 | FP | 25 | 4282081180 | 4,58 | 100 pièces | 500 |
| 5,0 x 50/30 | FP | 25 | 4282081185 | 4,51 | 100 pièces | 500 |
| 5,0 x 60/36 | FP | 25 | 4282081190 | 5,83 | 100 pièces | 200 |
| 5,0 x 70/42 | FP | 25 | 4282081195 | 6,65 | 100 pièces | 200 |
| 5,0 x 80/48 | FP | 25 | 4282081200 | 7,52 | 100 pièces | 200 |
| 5,0 x 90/54 | FP | 25 | 4282081205 | 9,20 | 100 pièces | 200 |
| 5,0 x 100/60 | FP | 25 | 4282081210 | 10,09 | 100 pièces | 200 |
| 5,0 x 120/72 | FP | 25 | 4282081215 | 15,98 | 100 pièces | 200 |
| 6,0 x 40/24 | FP | 30 | 4282081220 | 6,26 | 100 pièces | 200 |
| 6,0 x 50/30 | FP | 30 | 4282081230 | 7,52 | 100 pièces | 200 |
| 6,0 x 60/36 | FP | 30 | 4282081235 | 8,23 | 100 pièces | 200 |
| 6,0 x 70/42 | FP | 30 | 4282081240 | 9,85 | 100 pièces | 200 |
| 6,0 x 80/48 | FP | 30 | 4282081245 | 10,54 | 100 pièces | 200 |
| 6,0 x 90/54 | FP | 30 | 4282081250 | 15,01 | 100 pièces | 200 |
| 6,0 x 100/60 | FP | 30 | 4282081255 | 16,50 | 100 pièces | 100 |

Suite à la page suivante

Suite

| Dimensions mm | Filetage | Empreinte T | Réf. | Prix € | UP | Q min. cde pièce |
|------------------|----------|-------------|------------|-----------|------------|------------------------|
| 6,0 x 120/72 | FP | 30 | 4282081260 | 18,12 | 100 pièces | 100 |
| 6,0 x 140/72 | FP | 30 | 4282081265 | 24,21 | 100 pièces | 100 |
| 6,0 x 160/72 | FP | 30 | 4282081270 | 29,87 | 100 pièces | 100 |
| 6,0 x 180/72 | FP | 30 | 4282081275 | 40,93 | 100 pièces | 100 |
| 6,0 x 200/72 | FP | 30 | 4282081280 | 50,13 | 100 pièces | 100 |
| 6,0 x 220/72 | FP | 30 | 4282081285 | 81,63 | 100 pièces | 100 |
| 6,0 x 240/72 | FP | 30 | 4282081290 | 112,82 | 100 pièces | 100 |
| 6,0 x 260/72 | FP | 30 | 4282081295 | 101,07 | 100 pièces | 100 |
| 6,0 x 300/72 | FP | 30 | 4282081305 | 158,89 | 100 pièces | 100 |

(000G)

Vis pour panneaux agglomérés, jaune

- Zinguées, bichromatées
- Tête fraisée (tête double) avec empreinte étoile
- Filetage partiel

ENORM



Remarque :

Ø 8,0 et 10,0 mm -> voir rubrique Vis à bois.

Livraison : en petit conditionnement.



| Dimensions mm | Empreinte T | Réf. | Prix € | UP | Q min. cde pièce |
|------------------|-------------|------------|-----------|------------|------------------------|
| 3,0 x 25/18 | 10 | 4282082010 | 1,68 | 100 pièces | 200 |
| 3,0 x 30/18 | 10 | 4282082015 | 1,79 | 100 pièces | 200 |
| 3,0 x 35/21 | 10 | 4282082020 | 1,86 | 100 pièces | 200 |
| 3,5 x 25/18 | 15 | 4282082025 | 2,27 | 100 pièces | 200 |
| 3,5 x 30/18 | 15 | 4282082030 | 2,33 | 100 pièces | 200 |
| 3,5 x 35/21 | 15 | 4282082035 | 2,96 | 100 pièces | 200 |
| 3,5 x 40/24 | 15 | 4282082040 | 3,09 | 100 pièces | 200 |
| 3,5 x 45/27 | 15 | 4282082045 | 3,41 | 100 pièces | 100 |
| 3,5 x 50/30 | 15 | 4282082050 | 3,30 | 100 pièces | 100 |
| 4,0 x 25/18 | 20 | 4282082055 | 2,20 | 100 pièces | 200 |
| 4,0 x 30/18 | 20 | 4282082060 | 2,38 | 100 pièces | 200 |
| 4,0 x 35/21 | 20 | 4282082065 | 2,66 | 100 pièces | 200 |
| 4,0 x 40/24 | 20 | 4282082070 | 2,85 | 100 pièces | 200 |
| 4,0 x 45/27 | 20 | 4282082075 | 3,41 | 100 pièces | 100 |
| 4,0 x 50/30 | 20 | 4282082080 | 4,06 | 100 pièces | 100 |
| 4,0 x 60/36 | 20 | 4282082085 | 5,38 | 100 pièces | 100 |
| 4,0 x 70/42 | 20 | 4282082090 | 4,99 | 100 pièces | 100 |
| 4,5 x 30/18 | 25 | 4282082095 | 3,11 | 100 pièces | 200 |
| 4,5 x 35/21 | 25 | 4282082100 | 3,30 | 100 pièces | 200 |
| 4,5 x 40/24 | 25 | 4282082105 | 3,54 | 100 pièces | 200 |
| 4,5 x 45/27 | 25 | 4282082110 | 3,93 | 100 pièces | 100 |
| 4,5 x 50/30 | 25 | 4282082115 | 4,80 | 100 pièces | 100 |
| 4,5 x 60/36 | 25 | 4282082120 | 5,31 | 100 pièces | 100 |
| 4,5 x 70/42 | 25 | 4282082125 | 6,09 | 100 pièces | 100 |
| 4,5 x 80/48 | 25 | 4282082130 | 7,37 | 100 pièces | 100 |
| 5,0 x 30/18 | 25 | 4282082135 | 3,09 | 100 pièces | 200 |
| 5,0 x 35/21 | 25 | 4282082140 | 3,89 | 100 pièces | 200 |
| 5,0 x 40/24 | 25 | 4282082145 | 4,21 | 100 pièces | 200 |
| 5,0 x 45/27 | 25 | 4282082150 | 5,83 | 100 pièces | 100 |
| 5,0 x 50/30 | 25 | 4282082155 | 5,44 | 100 pièces | 100 |
| 5,0 x 60/36 | 25 | 4282082160 | 6,13 | 100 pièces | 100 |
| 5,0 x 70/42 | 25 | 4282082165 | 8,68 | 100 pièces | 100 |
| 5,0 x 80/48 | 25 | 4282082170 | 9,12 | 100 pièces | 50 |
| 5,0 x 90/54 | 25 | 4282082175 | 11,19 | 100 pièces | 50 |
| 5,0 x 100/60 | 25 | 4282082180 | 11,99 | 100 pièces | 50 |
| 6,0 x 40/24 | 30 | 4282082185 | 5,96 | 100 pièces | 100 |
| 6,0 x 50/30 | 30 | 4282082190 | 7,00 | 100 pièces | 100 |
| 6,0 x 60/36 | 30 | 4282082195 | 12,36 | 100 pièces | 50 |
| 6,0 x 70/42 | 30 | 4282082200 | 9,85 | 100 pièces | 50 |
| 6,0 x 80/48 | 30 | 4282082205 | 15,23 | 100 pièces | 50 |
| 6,0 x 90/54 | 30 | 4282082210 | 13,61 | 100 pièces | 50 |
| 6,0 x 100/60 | 30 | 4282082215 | 14,71 | 100 pièces | 50 |
| 6,0 x 110/60 | 30 | 4282082220 | 16,05 | 100 pièces | 50 |

(000G)

Vis pour panneaux agglomérés, bleue

- Zinguée, bleue
- Tête fraisée (tête double) avec empreinte étoile
- Filetage complet et partiel (FC/FP)

Livraison : en gros conditionnement commercial.

ENORM
PRO



| Dimensions mm | Filetage | Empreinte T | Réf. | Prix € | UP | Q min. cde pièce |
|------------------|----------|-------------|------------|-----------|------------|------------------------|
| 3,0 x 16 | FC | 10 | 4282083010 | 1,40 | 100 pièces | 1000 |
| 3,0 x 20 | FC | 10 | 4282083015 | 1,49 | 100 pièces | 1000 |
| 3,0 x 25/18 | FP | 10 | 4282083020 | 1,75 | 100 pièces | 1000 |
| 3,0 x 30/18 | FP | 10 | 4282083025 | 1,40 | 100 pièces | 1000 |
| 3,0 x 35/21 | FP | 10 | 4282083030 | 1,34 | 100 pièces | 1000 |
| 3,5 x 16 | FC | 15 | 4282083035 | 1,68 | 100 pièces | 1000 |
| 3,5 x 20 | FC | 15 | 4282083040 | 2,20 | 100 pièces | 1000 |
| 3,5 x 30/18 | FP | 15 | 4282083050 | 1,79 | 100 pièces | 1000 |
| 3,5 x 40/24 | FP | 15 | 4282083060 | 2,01 | 100 pièces | 1000 |
| 4,0 x 16 | FC | 20 | 4282083065 | 1,92 | 100 pièces | 1000 |
| 4,0 x 20 | FC | 20 | 4282083070 | 2,66 | 100 pièces | 1000 |
| 4,0 x 25 | FC | 20 | 4282083075 | 2,07 | 100 pièces | 1000 |
| 4,0 x 30/18 | FP | 20 | 4282083080 | 2,27 | 100 pièces | 1000 |
| 4,0 x 35/21 | FP | 20 | 4282083085 | 2,72 | 100 pièces | 1000 |
| 4,0 x 40/24 | FP | 20 | 4282083090 | 3,30 | 100 pièces | 500 |
| 4,0 x 45/27 | FP | 20 | 4282083095 | 3,11 | 100 pièces | 500 |
| 4,0 x 50/30 | FP | 20 | 4282083100 | 3,76 | 100 pièces | 500 |
| 4,0 x 60/36 | FP | 20 | 4282083105 | 3,48 | 100 pièces | 500 |
| 4,0 x 70/42 | FP | 20 | 4282083110 | 4,19 | 100 pièces | 200 |
| 4,5 x 25/18 | FP | 25 | 4282083115 | 1,75 | 100 pièces | 1000 |
| 4,5 x 30/18 | FP | 25 | 4282083120 | 2,85 | 100 pièces | 1000 |
| 4,5 x 40/24 | FP | 25 | 4282083125 | 4,21 | 100 pièces | 500 |
| 4,5 x 45/27 | FP | 25 | 4282083130 | 4,21 | 100 pièces | 500 |
| 4,5 x 50/30 | FP | 25 | 4282083135 | 4,00 | 100 pièces | 500 |
| 4,5 x 60/36 | FP | 25 | 4282083140 | 4,86 | 100 pièces | 200 |
| 4,5 x 70/42 | FP | 25 | 4282083145 | 7,82 | 100 pièces | 200 |
| 5,0 x 40/24 | FP | 25 | 4282083155 | 3,54 | 100 pièces | 500 |
| 5,0 x 45/27 | FP | 25 | 4282083160 | 4,13 | 100 pièces | 500 |
| 5,0 x 50/30 | FP | 25 | 4282083165 | 5,44 | 100 pièces | 500 |
| 5,0 x 60/36 | FP | 25 | 4282083170 | 7,43 | 100 pièces | 200 |
| 5,0 x 70/42 | FP | 25 | 4282083175 | 8,23 | 100 pièces | 200 |
| 5,0 x 80/48 | FP | 25 | 4282083180 | 7,30 | 100 pièces | 200 |
| 5,0 x 90/54 | FP | 25 | 4282083185 | 8,40 | 100 pièces | 200 |
| 5,0 x 100/60 | FP | 25 | 4282083190 | 9,27 | 100 pièces | 200 |
| 5,0 x 120/72 | FP | 25 | 4282083195 | 11,19 | 100 pièces | 200 |
| 6,0 x 50/30 | FP | 30 | 4282083205 | 8,92 | 100 pièces | 200 |
| 6,0 x 60/36 | FP | 30 | 4282083210 | 7,58 | 100 pièces | 200 |
| 6,0 x 70/42 | FP | 30 | 4282083215 | 11,40 | 100 pièces | 200 |
| 6,0 x 80/48 | FP | 30 | 4282083220 | 11,58 | 100 pièces | 200 |
| 6,0 x 90/54 | FP | 30 | 4282083225 | 15,75 | 100 pièces | 200 |
| 6,0 x 100/60 | FP | 30 | 4282083230 | 13,85 | 100 pièces | 100 |
| 6,0 x 120/72 | FP | 30 | 4282083235 | 16,50 | 100 pièces | 100 |
| 6,0 x 140/72 | FP | 30 | 4282083240 | 22,59 | 100 pièces | 100 |
| 6,0 x 160/72 | FP | 30 | 4282083245 | 36,01 | 100 pièces | 100 |
| 6,0 x 180/72 | FP | 30 | 4282083250 | 38,86 | 100 pièces | 100 |
| 6,0 x 200/72 | FP | 30 | 4282083255 | 50,20 | 100 pièces | 100 |
| 6,0 x 220/72 | FP | 30 | 4282083260 | 69,27 | 100 pièces | 100 |
| 6,0 x 240/72 | FP | 30 | 4282083265 | 74,63 | 100 pièces | 100 |

(000G)

Vis pour panneaux agglomérés, inox A2, tête fraisée

- Tête fraisée à empreinte PZ
- Filetage complet et partiel (FC/FP)



Livraison : en petit conditionnement.

Prix avec éventuel supplément selon l'évolution du marché de l'acier.

| Dimensions mm | Filetage | Réf. | Prix € | UP | Q min. cde pièce |
|------------------|----------|------------|-----------|------------|------------------------|
| 3,0 x 16 | FC | 4282085220 | 3,61 | 100 pièces | 200 |
| 3,0 x 20 | FC | 4282085225 | 3,93 | 100 pièces | 200 |
| 3,0 x 25/18 | FP | 4282085230 | 4,36 | 100 pièces | 200 |
| 3,0 x 30/18 | FP | 4282085235 | 4,92 | 100 pièces | 200 |
| 3,0 x 35/21 | FP | 4282085240 | 5,51 | 100 pièces | 200 |
| 3,0 x 40/24 | FP | 4282085245 | 6,07 | 100 pièces | 200 |
| 3,5 x 16 | FC | 4282085250 | 4,15 | 100 pièces | 1/200 |
| 3,5 x 20 | FC | 4282085255 | 4,67 | 100 pièces | 200 |
| 3,5 x 25/18 | FP | 4282085260 | 5,46 | 100 pièces | 200 |
| 3,5 x 30/18 | FP | 4282085265 | 5,81 | 100 pièces | 1/200 |
| 3,5 x 35/21 | FP | 4282085270 | 6,39 | 100 pièces | 200 |
| 3,5 x 40/24 | FP | 4282085275 | 7,02 | 100 pièces | 200 |
| 3,5 x 50/30 | FP | 4282085280 | 8,49 | 100 pièces | 200 |
| 4,0 x 16 | FC | 4282085285 | 4,92 | 100 pièces | 200 |
| 4,0 x 20 | FC | 4282085290 | 5,40 | 100 pièces | 200 |
| 4,0 x 25/18 | FP | 4282085295 | 6,07 | 100 pièces | 1/200 |
| 4,0 x 30/18 | FP | 4282085300 | 6,65 | 100 pièces | 1/200 |
| 4,0 x 35/21 | FP | 4282085305 | 7,19 | 100 pièces | 1/200 |
| 4,0 x 40/24 | FP | 4282085310 | 8,01 | 100 pièces | 200 |
| 4,0 x 45/30 | FP | 4282085315 | 9,01 | 100 pièces | 200 |
| 4,0 x 50/30 | FP | 4282085320 | 9,48 | 100 pièces | 200 |
| 4,0 x 60/35 | FP | 4282085325 | 11,58 | 100 pièces | 100 |
| 4,5 x 30/18 | FP | 4282085330 | 8,01 | 100 pièces | 200 |
| 4,5 x 35/21 | FP | 4282085335 | 8,92 | 100 pièces | 200 |
| 4,5 x 40/24 | FP | 4282085340 | 9,74 | 100 pièces | 1/200 |
| 4,5 x 45/30 | FP | 4282085345 | 10,86 | 100 pièces | 100 |
| 4,5 x 50/30 | FP | 4282085350 | 11,79 | 100 pièces | 1/100 |
| 4,5 x 60/36 | FP | 4282085355 | 12,36 | 100 pièces | 100 |
| 4,5 x 70/42 | FP | 4282085360 | 15,79 | 100 pièces | 100 |
| 4,5 x 80/50 | FP | 4282085365 | 19,05 | 100 pièces | 50 |
| 5,0 x 30/18 | FP | 4282085370 | 9,85 | 100 pièces | 200 |
| 5,0 x 40/24 | FP | 4282085375 | 12,05 | 100 pièces | 200 |
| 5,0 x 45/30 | FP | 4282085380 | 13,44 | 100 pièces | 100 |
| 5,0 x 50/30 | FP | 4282085385 | 14,52 | 100 pièces | 100 |
| 5,0 x 60/36 | FP | 4282085390 | 16,72 | 100 pièces | 100 |
| 5,0 x 70/42 | FP | 4282085395 | 19,31 | 100 pièces | 1/100 |
| 5,0 x 80/50 | FP | 4282085400 | 22,55 | 100 pièces | 50 |
| 5,0 x 100/60 | FP | 4282085405 | 27,95 | 100 pièces | 50 |
| 6,0 x 40/24 | FP | 4282085410 | 18,25 | 100 pièces | 1/100 |
| 6,0 x 50/30 | FP | 4282085415 | 21,60 | 100 pièces | 100 |
| 6,0 x 60/36 | FP | 4282085420 | 25,75 | 100 pièces | 50 |
| 6,0 x 70/42 | FP | 4282085425 | 29,12 | 100 pièces | 50 |
| 6,0 x 80/50 | FP | 4282085430 | 32,46 | 100 pièces | 50 |
| 6,0 x 100/60 | FP | 4282085435 | 39,18 | 100 pièces | 50 |
| 6,0 x 120/60 | FP | 4282085440 | 49,46 | 100 pièces | 25 |

(000G)



Vis pour panneaux agglomérés, inox A2

- Tête fraisée avec empreinte étoile
- Filetage complet et partiel (FC/FP)

Livraison : en petit conditionnement.

ENORM



Inoxidable

Prix avec éventuel supplément selon l'évolution du marché de l'acier.

| Dimensions mm | Filetage | Empreinte T | Réf. | Prix € | UP | Q min. cde pièce |
|------------------|----------|-------------|------------|-----------|------------|------------------------|
| 3,0 x 20 | FC | 10 | 4282085445 | 4,00 | 100 pièces | 200 |
| 3,0 x 30 | FC | 10 | 4282085455 | 5,08 | 100 pièces | 1/200 |
| 3,5 x 20 | FC | 10 | 4282085460 | 4,71 | 100 pièces | 1/200 |
| 3,5 x 30 | FC | 10 | 4282085470 | 6,07 | 100 pièces | 1/200 |
| 4,0 x 25 | FC | 20 | 4282085475 | 6,50 | 100 pièces | 1/200 |
| 4,0 x 30/18 | FP | 20 | 4282085480 | 7,02 | 100 pièces | 1/200 |
| 4,0 x 35/21 | FP | 20 | 4282085485 | 7,67 | 100 pièces | 1/200 |
| 4,0 x 40/24 | FP | 20 | 4282085490 | 8,40 | 100 pièces | 1/200 |
| 4,0 x 45/30 | FP | 20 | 4282085495 | 9,18 | 100 pièces | 200 |
| 4,0 x 50/30 | FP | 20 | 4282085500 | 9,96 | 100 pièces | 1/200 |
| 4,0 x 60/35 | FP | 20 | 4282085505 | 12,01 | 100 pièces | 1/100 |
| 4,0 x 70/42 | FP | 20 | 4282085510 | 13,59 | 100 pièces | 1/100 |
| 4,5 x 30/18 | FP | 20 | 4282085515 | 8,34 | 100 pièces | 1/200 |
| 4,5 x 35/21 | FP | 20 | 4282085520 | 9,18 | 100 pièces | 1/200 |
| 4,5 x 40/24 | FP | 20 | 4282085525 | 10,02 | 100 pièces | 200 |
| 4,5 x 45/30 | FP | 20 | 4282085530 | 11,21 | 100 pièces | 100 |
| 4,5 x 50/30 | FP | 20 | 4282085535 | 12,12 | 100 pièces | 100 |
| 4,5 x 60/36 | FP | 20 | 4282085540 | 14,10 | 100 pièces | 1/100 |
| 4,5 x 70/42 | FP | 20 | 4282085545 | 15,98 | 100 pièces | 1/100 |
| 4,5 x 80/50 | FP | 20 | 4282085550 | 18,36 | 100 pièces | 100 |
| 5,0 x 30/18 | FP | 25 | 4282085555 | 10,13 | 100 pièces | 1/200 |
| 5,0 x 40/24 | FP | 25 | 4282085560 | 12,31 | 100 pièces | 200 |
| 5,0 x 45/30 | FP | 25 | 4282085565 | 13,59 | 100 pièces | 100 |
| 5,0 x 50/30 | FP | 25 | 4282085570 | 14,84 | 100 pièces | 100 |
| 5,0 x 60/38 | FP | 25 | 4282085575 | 17,09 | 100 pièces | 100 |
| 5,0 x 70/42 | FP | 25 | 4282085580 | 19,72 | 100 pièces | 1/100 |
| 5,0 x 80/50 | FP | 25 | 4282085585 | 22,81 | 100 pièces | 1/50 |
| 5,0 x 90/60 | FP | 25 | 4282085590 | 25,90 | 100 pièces | 1/50 |
| 5,0 x 100/60 | FP | 25 | 4282085595 | 28,23 | 100 pièces | 50 |
| 5,0 x 120/60 | FP | 25 | 4282085600 | 36,29 | 100 pièces | 25 |
| 6,0 x 40/24 | FP | 25 | 4282085605 | 18,62 | 100 pièces | 100 |
| 6,0 x 50/30 | FP | 25 | 4282085610 | 21,86 | 100 pièces | 100 |
| 6,0 x 60/36 | FP | 25 | 4282085615 | 25,75 | 100 pièces | 50 |
| 6,0 x 70/42 | FP | 25 | 4282085620 | 29,12 | 100 pièces | 50 |
| 6,0 x 80/50 | FP | 25 | 4282085625 | 32,79 | 100 pièces | 50 |
| 6,0 x 90/60 | FP | 25 | 4282085630 | 36,57 | 100 pièces | 50 |
| 6,0 x 100/60 | FP | 25 | 4282085635 | 40,02 | 100 pièces | 50 |
| 6,0 x 120/60 | FP | 25 | 4282085640 | 50,46 | 100 pièces | 25 |
| 6,0 x 140/60 | FP | 25 | 4282085645 | 58,80 | 100 pièces | 25 |
| 6,0 x 160/60 | FP | 25 | 4282085650 | 93,53 | 100 pièces | 1/25 |

(000G)



Vis pour panneaux agglomérés, inox A2

- Pan Head avec **empreinte PZ**
- Filetage complet



Livraison : en petit conditionnement.

Prix avec éventuel supplément selon l'évolution du marché de l'acier.

| Dimensions | Réf. | Prix | UP | Q min. cde pièce |
|------------|------------|------|------------|------------------|
| mm | | € | | |
| 3,0 x 25 | 4282085450 | 4,60 | 100 pièces | 1/200 |
| 3,5 x 25 | 4282085465 | 5,55 | 100 pièces | 1/200 |

(000G)



Vis pour panneaux agglomérés, inox A2, pointe d'alésage

- Tête fraisée avec rainures fraisées sous tête et **empreinte étoile**
- Pointe d'alésage autotaraudeuse pour une insertion précise sans prépercer et pour éviter la formation de fissures et de fentes dans des matériaux en bois durs



Livraison : en petit conditionnement.

Prix avec éventuel supplément selon l'évolution du marché de l'acier.

| Dimensions | Empreinte T | Réf. | Prix | UP | Q min. cde pièce |
|--------------|-------------|------------|-------|------------|------------------|
| mm | | | € | | |
| 4,5 x 40/24 | 20 | 4282086010 | 10,93 | 100 pièces | 1000 |
| 4,5 x 45/30 | 20 | 4282086015 | 14,33 | 100 pièces | 500 |
| 4,5 x 50/30 | 20 | 4282086020 | 15,34 | 100 pièces | 500 |
| 4,5 x 60/36 | 20 | 4282086025 | 15,03 | 100 pièces | 500 |
| 4,5 x 70/42 | 20 | 4282086030 | 16,69 | 100 pièces | 500 |
| 4,5 x 80/50 | 20 | 4282086035 | 18,63 | 100 pièces | 500 |
| 5,0 x 50/30 | 25 | 4282086040 | 17,84 | 100 pièces | 500 |
| 5,0 x 60/36 | 25 | 4282086045 | 18,92 | 100 pièces | 500 |
| 5,0 x 70/42 | 25 | 4282086050 | 21,94 | 100 pièces | 500 |
| 5,0 x 80/50 | 25 | 4282086055 | 27,76 | 100 pièces | 200 |
| 5,0 x 100/60 | 25 | 4282086060 | 32,38 | 100 pièces | 200 |

(000E)



Vis de construction pour terrasse, inox A2, empreinte étoile

- Tête fraisée bombée avec rainures fraisées et empreinte étoile
- Avec pointe CUT, élément de frottement et deuxième rainure de coupe



Inoxidable

Prix avec éventuel supplément selon l'évolution du marché de l'acier.

| Dimensions | Empreinte T | Réf. | Prix | UP | Q min. cde pièce |
|------------|-------------|------------|-------|------------|------------------|
| mm | | | € | | |
| 5 x 50 | 25 | 4282087010 | 10,20 | 100 pièces | 100 |
| 5 x 60 | 25 | 4282087015 | 11,83 | 100 pièces | 100 |
| 5 x 70 | 25 | 4282087020 | 14,65 | 100 pièces | 100 |

(000D)



Foret pour planches de terrasses

- Avec mèche hélicoïdale à bois Ø 4 mm et butée de profondeur réglable
- Pour percer et chanfreiner en une seule passe
- Optimisé pour vis de revêtement de terrasse HECO-TOPIX®

| Réf. | Prix | Q min. cde pièce |
|------------|---------|------------------|
| | €/pièce | |
| 4282089010 | 55,89 | 1 |

(000E)



Cheville en nylon

| Type | Longueur de cheville mm | Ø de vis mm | Réf. | Prix € | UP | Q min. cde pièce |
|-------|----------------------------|----------------|------------|-----------|------------|------------------------|
| SP 5 | 25 | 2,6-4 | 4282090010 | 1,62 | 100 pièces | 200 |
| SP 6 | 30 | 3,5-5 | 4282090015 | 3,48 | 100 pièces | 100 |
| SP 8 | 40 | 4,5-6 | 4282090020 | 5,78 | 100 pièces | 100 |
| SP 10 | 50 | 6,0-8 | 4282090025 | 6,10 | 100 pièces | 50 |
| SP 12 | 60 | 8,0-10 | 4282090030 | 12,26 | 100 pièces | 40 |
| SP 14 | 75 | 10,0-12 | 4282090035 | 22,19 | 100 pièces | 20 |

(000H)



Cheville-clou, tête fraisée

| Type | Longueur de cheville mm | Longueur utile max. mm | Profondeur d'ancrage min. mm | Réf. | Prix € | UP | Q min. cde pièce |
|---------|----------------------------|---------------------------|---------------------------------|------------|-----------|------------|------------------------|
| 5/30 S | 30 | 10 | 20 | 4282091010 | 4,58 | 100 pièces | 100 |
| 5/50 S | 50 | 20 | 30 | 4282091020 | 5,49 | 100 pièces | 100 |
| 6/40 S | 40 | 10 | 30 | 4282091025 | 5,77 | 100 pièces | 100 |
| 6/50 S | 50 | 20 | 30 | 4282091030 | 6,74 | 100 pièces | 100 |
| 6/60 S | 60 | 30 | 30 | 4282091035 | 7,78 | 100 pièces | 50 |
| 6/80 S | 80 | 40 | 40 | 4282091040 | 9,81 | 100 pièces | 50 |
| 8/60 S | 60 | 20 | 40 | 4282091045 | 18,12 | 100 pièces | 50 |
| 8/80 S | 80 | 40 | 40 | 4282091050 | 25,64 | 100 pièces | 50 |
| 8/100 S | 100 | 60 | 40 | 4282091055 | 18,34 | 100 pièces | 50 |
| 8/120 S | 120 | 80 | 40 | 4282091060 | 37,56 | 100 pièces | 50 |

(000G)



Cheville expansible en laiton

- Avec forme conique et une surface extérieure moletée
- Force de maintien élevée, anti-rotation et adhérente
- Pour fixer des objets lourds dans le béton et la maçonnerie en briques
- Idéale pour l'enfichage traversant
- Longueur de vis = longueur de chevilles + épaisseur de la pièce de montage

IMPORTANT ! Respecter les dimensions des trous de perçage indiquées.

| Filetage intérieur | Longueur mm | Ø extérieur mm | Ø d'alésage mm | Réf. | Prix € | UP | Q min. cde pièce |
|--------------------|----------------|-------------------|-------------------|------------|-----------|------------|------------------------|
| M4 | 16 | 5,0 | 5,5 | 4282092010 | 16,14 | 100 pièces | 100 |
| M5 | 20 | 6,5 | 7,0 | 4282092015 | 19,35 | 100 pièces | 100 |
| M6 | 23 | 7,5 | 8,0 | 4282092020 | 22,14 | 100 pièces | 100 |
| M8 | 30 | 10,0 | 11,0 | 4282092025 | 40,98 | 100 pièces | 100 |
| M10 | 34 | 12,0 | 13,0 | 4282092030 | 61,50 | 100 pièces | 50 |
| M12 | 40 | 15,0 | 16,0 | 4282092035 | 121,82 | 100 pièces | 25 |
| M16 | 44 | 20,0 | 22,0 | 4282092040 | 242,57 | 100 pièces | 20 |

(000G)



Cheville chimique RSB système Superbond

- Système combiné de cartouche et d'injection pour béton fissuré et non fissuré
- Solution économique grâce à l'utilisation unique pré-portionnée
- Solution idéale en cas de conditions et montages difficiles (par ex. montage au-dessus de la tête)
- Sans temps d'attente grâce au durcissement rapide
- Traitement conforme à l'homologation jusqu'à -30 °C
- Homologuée pour les trous d'alésage remplis d'eau et percés au diamant
- Résine et durcisseur dans deux compartiments différents, mélangés et activés lors de la pose
- ETA-12/0258

fischer



Homologation pour ancrage dans : le béton C20/25 à C50/60, fissuré et non fissuré

Adaptée également pour : la pierre naturelle avec structure dense

| Type | Ø de perçage mm | Profondeur de perçage mm | Profondeur d'ancrage mm | Réf. | Prix € | UP | Q min. cde pièce |
|--------|--------------------|-----------------------------|----------------------------|------------|-----------|------------|---------------------|
| RSB 8 | 10 | 80 | 80 | 4282102040 | 233,19 | 100 pièces | 10 |
| RSB 10 | 12 | 90 | 90 | 4282102045 | 243,73 | 100 pièces | 10 |
| RSB 12 | 14 | 110 | 110 | 4282102050 | 265,40 | 100 pièces | 10 |
| RSB 16 | 18 | 125 | 125 | 4282102055 | 394,61 | 100 pièces | 10 |
| RSB 20 | 25 | 170 | 170 | 4282102060 | 591,02 | 100 pièces | 10 |

(000G)

Tamis d'injection plastique FIS H K

- La structure grillagée du tamis d'injection FIS H K est adaptée aux mortiers d'injection FIS V, FIS V HIGH SPEED et le mortier de montage assure une consommation économique du mortier avec une tenue de forme optimale
- Les ailes de centrage alignent idéalement l'élément de fixation dans le tamis d'injection et permettent l'utilisation de différents diamètres de tiges d'ancrage
- Les crochets maintiennent le tamis d'injection dans le trou de perçage et permettent ainsi une installation facile au-dessus de la tête
- La géométrie des tamis d'injection permet de ponter les couches non porteuses pour une installation pratique et facile
- ETA-10/0383

fischer

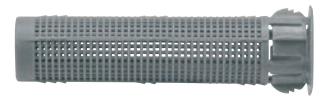

Homologué pour : briques perforées verticalement, blocs creux en béton léger, blocs creux en béton, brique silico-calcaire perforée, brique silico-calcaire pleine, brique pleine

Également adapté pour : planchers en blocs de pierre ponce, planchers en blocs creux et autres blocs perforés, pierre ponce solide et autres matériaux de construction solides

| Type | Ø nominal du foret mm | Longueur de cheville mm | Profondeur de perçage min. mm | Profondeur d'ancrage min. mm | Réf. | Prix € | UP | Q min. cde pièce |
|------------------|--------------------------|----------------------------|----------------------------------|---------------------------------|------------|-----------|------------|---------------------|
| FIS H 12 x 50 K | 12 | 50 | 60 | 50 | 4282102065 | 81,11 | 100 pièces | 50 |
| FIS H 12 x 85 K | 12 | 85 | 95 | 85 | 4282102070 | 96,49 | 100 pièces | 50 |
| FIS H 16 x 85 K | 16 | 85 | 95 | 85 | 4282102075 | 119,36 | 100 pièces | 50 |
| FIS H 20 x 85 K | 20 | 85 | 95 | 85 | 4282102085 | 129,90 | 100 pièces | 20 |
| FIS H 20 x 130 K | 20 | 130 | 140 | 110 | 4282102090 | 290,84 | 100 pièces | 20 |

(000G)

Mortier d'injection FIS V 300 T

- Mortier d'injection bicomposant à base de vinylester hybride
- Les cartouches entamées peuvent être réutilisées en remplaçant l'embout d'injection
- Peut être traité avec un appareil d'injection de silicone classique sans outil spécifique
- Convient pour une utilisation avec des composants de système pour les connexions de barres d'armature, l'ancrage de rénovation de façade, l'ancrage de coque de protection contre les intempéries et le système de montage d'entretoises Thermax
- Sans styrène
- Le système de mortier d'injection, avec des composants de système approuvés tels que les tiges d'ancrage FIS A, les chevilles à filetage femelle et les tamis d'injection pour les fixations dans le béton, le béton cellulaire et la maçonnerie dans les zones intérieures et extérieures
- Homologué pour les applications standard dans la maçonnerie avec des briques pleines et perforées et du béton non fissuré
- Possibilités d'utilisation universelle
- **ETA-02/0024** Option 1 pour le béton fissuré
- **ETA-08/0266** Raccordement ultérieur des barres d'armature
- **ETA-10/0383** Maçonnerie

Contenu : 1 cartouche de 300 ml, 2 embouts d'injection

Remarque : aucun pistolet spécial n'est nécessaire pour l'application

| Type | Quantité de remplissage | Carton | Réf. | Prix | Q min. cde pièce |
|-------------|-------------------------|--------|------------|-------|------------------|
| | ml | | | | |
| FIS V 300 T | 300 | 12 | 4282102095 | 30,28 | 1 |

(000G)



Mortier de montage

- Le mortier de montage est un montage d'injection bicomposant à base de vinylester hybride
- Le mortier de montage est homologué pour les applications standard dans la maçonnerie avec des briques pleines et perforées et du béton non fissuré
- Les cartouches entamées peuvent être réutilisées en remplaçant l'embout d'injection
- Le mortier de montage 150 C et 300 T peut être traité avec un appareil d'injection de silicone classique sans outil spécial
- **ETA-10/0352**

Homologation pour les ancrages dans : le béton C20/25 à C50/60, fissuré et non fissuré, les blocs creux en béton léger, les blocs creux en béton, les briques à perforation verticale, les pierres creuses en sable calcaire, les pierres pleines en sable calcaire, les briques pleines

Adapté également pour : le béton C12/15



150 C KIT



360 S



300 T

| Type | Quantité de remplissage | Livraison | Carton | Réf. | Prix | Q min. cde pièce |
|-----------|-------------------------|---|--------|------------|-------|------------------|
| | ml | | | | | |
| 150 C KIT | 145 | 1 cartouche, 2 x embouts d'injection, 6 x FIS H 16 x 85 K | 10 | 4282102100 | 28,04 | 1 |
| 360 S | 360 | 1 cartouche, 2 x embouts d'injection | 6 | 4282102105 | 25,40 | 1 |
| 300 T | 300 | 1 cartouche, 1 x embout d'injection | 12 | 4282102110 | 19,81 | 1 |

(000G)

Appareil d'extrusion FIS DM S

- Appareil d'extrusion de qualité supérieure pour les cartouches à 2 chambres
- Permet de travailler rapidement et sans fatigue

Adapté pour : fischer®FIS V 360 S, FIS HB 345 S, FIS EM 390 S, FIS SB HIGH SPEED 390 S, FIS SB 390 S, FIS V 360 S HIGH SPEED, FIS PM 360 S, mortier de montage 360 S ainsi que cartouches monocomposant.

| Type | Réf. | Prix €/pièce | Q min. cde pièce |
|----------|------------|-----------------|------------------------|
| FIS DM S | 4282102115 | 246,97 | 1 |

(000G)



FIS Mixer Red Plus

Contenu : 10 embouts d'injection

| Type | Réf. | Prix € | UP | Q min. cde pièce |
|-------------|------------|-----------|------------|------------------------|
| FIS MR PLUS | 4282102120 | 306,68 | 100 pièces | 10 |

(000G)



Soufflette ABG

- Accessoires pour le nettoyage d'alésage

| Type | Réf. | Prix €/pièce | Q min. cde pièce |
|------|------------|-----------------|------------------------|
| ABG | 4282102125 | 40,50 | 1 |

(000G)



Vis béton MULTI-MONTI®-plus SS, tête hexagonale, zinguée, bleue

- Acier trempé
- Zinguée, bleue
- Tête hexagonale avec rondelle pressée
- Filetage à béton optimisé avec plus de surface effective
- Pointe fonctionnelle dentée pour une contredépouille optimale dans le support
- Catégorie de charge supplémentaire par diamètre
- Sécurité de montage améliorée
- Pose mécanique possible
- Résistance immédiate à la charge
- **ETA-15/0784 et ETA-15/0785**

SW = Cote s/plats

* Homologation pour l'influence sismique C1

** Homologation pour l'influence sismique C1 à partir d'une profondeur de pose de 65 mm

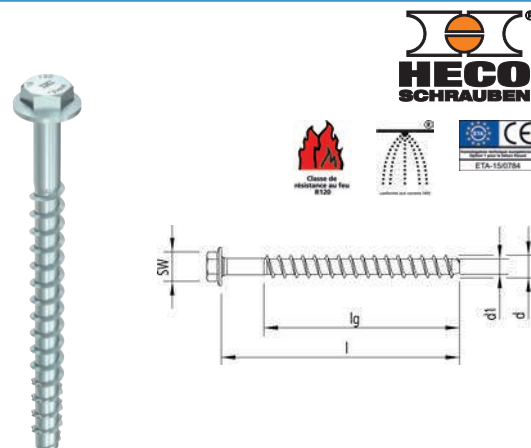

| Dimensions | Ø du disque | Cote s/plats | Ø de perçage | Épaisseur à fixer | Profondeur de pose | Réf. | Prix | UP | Q min. cde pièce |
|------------|-------------|--------------|--------------|-------------------|--------------------|------------|--------|------------|------------------|
| mm | mm | mm | mm | mm | mm | | € | | |
| 7,5 x 35 | 14 | 10 | 6 | 1 | 34 | 4282093025 | 41,00 | 100 pièces | 100 |
| 7,5 x 50 | 14 | 10 | 6 | 15 | 35 | 4282093030 | 49,40 | 100 pièces | 50 |
| 7,5 x 60 | 14 | 10 | 6 | 5/25 | 55/35 | 4282093035 | 51,80 | 100 pièces | 50 |
| 7,5 x 80 | 14 | 10 | 6 | 25/45 | 55/35 | 4282093040 | 85,02 | 100 pièces | 50 |
| 7,5 x 100 | 14 | 10 | 6 | 45/65 | 55/35 | 4282093045 | 91,97 | 100 pièces | 50 |
| 7,5 x 120 | 14 | 10 | 6 | 65/85 | 55/35 | 4282093050 | 98,86 | 100 pièces | 50 |
| 7,5 x 140 | 14 | 10 | 6 | 85/105 | 55/35 | 4282093055 | 122,56 | 100 pièces | 50 |
| 10 x 60 | 19 | 13 | 8 | 10 | 50 | 4282093060 | 110,20 | 100 pièces | 25 |
| 10 x 70** | 19 | 13 | 8 | 5/20 | 65/50 | 4282093065 | 121,15 | 100 pièces | 25 |
| 10 x 80** | 19 | 13 | 8 | 15/30 | 65/50 | 4282093070 | 128,46 | 100 pièces | 25 |
| 10 x 100** | 19 | 13 | 8 | 35/50 | 65/50 | 4282093075 | 133,44 | 100 pièces | 25 |
| 10 x 120** | 19 | 13 | 8 | 55/70 | 65/50 | 4282093080 | 144,94 | 100 pièces | 25 |
| 10 x 140** | 19 | 13 | 8 | 75/90 | 65/50 | 4282093085 | 156,25 | 100 pièces | 25 |
| 10 x 160** | 19 | 13 | 8 | 95/110 | 65/50 | 4282093090 | 173,04 | 100 pièces | 25 |
| 12 x 80* | 22 | 15 | 10 | 5 | 75 | 4282093095 | 151,01 | 100 pièces | 25 |
| 12 x 90* | 22 | 15 | 10 | 1/15 | 89/75 | 4282093100 | 162,11 | 100 pièces | 25 |
| 12 x 100* | 22 | 15 | 10 | 10/25 | 90/75 | 4282093105 | 166,45 | 100 pièces | 25 |
| 12 x 120* | 22 | 15 | 10 | 30/45 | 90/75 | 4282093110 | 181,85 | 100 pièces | 25 |
| 12 x 140* | 22 | 15 | 10 | 50/65 | 90/75 | 4282093115 | 198,44 | 100 pièces | 25 |
| 12 x 160* | 22 | 15 | 10 | 70/85 | 90/75 | 4282093120 | 217,88 | 100 pièces | 25 |
| 16 x 120 | 30 | 21 | 14 | 5/20 | 115/100 | 4282093125 | 526,91 | 100 pièces | 10 |

(000G)

Goujon d'ancrage MULTI-MONTI®-plus, tête hexagonale + DIN 440 (MMS-plus S)

- Acier trempé
- Zingué, bleu
- Tête hexagonale et rondelle DIN 440
- Filetage à béton optimisé avec plus de surface effective
- Pointe fonctionnelle dentée pour une contredépouille optimale dans le support
- Catégorie de charge supplémentaire par diamètre
- Sécurité de montage améliorée
- Pose mécanique possible
- Résistance immédiate à la charge
- Homologation pour l'influence sismique C1
- ETA-15/0784

SW = Cote s/plats

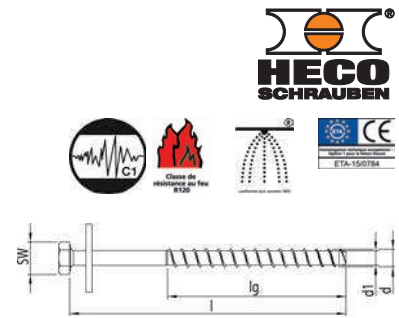
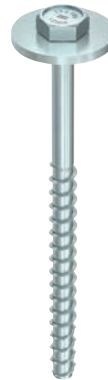

| Dimensions | Ø du disque | Cote s/plats | Ø de perçage | Épaisseur à fixer | Profondeur de pose | Réf. | Prix | UP | Q min. cde pièce |
|------------|-------------|--------------|--------------|-------------------|--------------------|------------|--------|------------|------------------|
| mm | mm | mm | mm | mm | mm | | € | | |
| 12 x 180 | 43,5 | 19 | 10 | 90/105 | 75/90 | 4282094010 | 335,36 | 100 pièces | 25 |
| 12 x 200 | 43,5 | 19 | 10 | 110/125 | 75/90 | 4282094015 | 352,40 | 100 pièces | 25 |
| 12 x 240 | 43,5 | 19 | 10 | 150/165 | 75/90 | 4282094020 | 448,46 | 100 pièces | 25 |
| 12 x 280 | 43,5 | 19 | 10 | 190/205 | 75/90 | 4282094025 | 512,65 | 100 pièces | 25 |
| 12 x 320 | 43,5 | 19 | 10 | 230/245 | 75/90 | 4282094030 | 576,46 | 100 pièces | 25 |

(000G)

Vis béton MULTI-MONTI-plus F, tête fraisée, T-Drive, zinguée, bleue

- Acier trempé
- Zinguée, bleue
- Tête fraisée à empreinte T-Drive
- La pointe fonctionnelle dentée réduit l'usure et permet ainsi une utilisation multiple pour les fixations temporaires
- Filetage à béton optimisé avec plus de surface effective
- Jusqu'à 3 profondeurs de pose
- Catégorie de charge supplémentaire par diamètre
- Sécurité de montage améliorée
- Pose mécanique possible
- Résistance immédiate à la charge
- ETA-15/0784 et Eta-15/0785

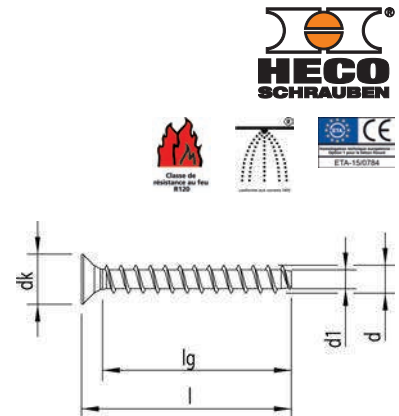

| Dimensions | Empreinte T | Ø de tête | Ø de perçage | Épaisseur à fixer | Profondeur de pose | Réf. | Prix | UP | Q min. cde pièce |
|------------|-------------|-----------|--------------|-------------------|--------------------|------------|--------|------------|------------------|
| mm | | mm | mm | mm | mm | | € | | |
| 7,5 x 60 | 40 | 15,5 | 6 | 5/25 | 55 | 4282097010 | 35,82 | 100 pièces | 50 |
| 7,5 x 80 | 40 | 15,5 | 6 | 25/45 | 55 | 4282097015 | 55,60 | 100 pièces | 50 |
| 7,5 x 100 | 40 | 15,5 | 6 | 45/65 | 55 | 4282097020 | 61,65 | 100 pièces | 50 |
| 7,5 x 120 | 40 | 15,5 | 6 | 65/85 | 55 | 4282097025 | 78,28 | 100 pièces | 50 |
| 7,5 x 140 | 40 | 15,5 | 6 | 85/105 | 55 | 4282097030 | 97,20 | 100 pièces | 50 |
| 7,5 x 160 | 40 | 15,5 | 6 | 105/125 | 55 | 4282097035 | 104,33 | 100 pièces | 50 |
| 10 x 70 | 45 | 19,5 | 8 | 15/30 | 65 | 4282097040 | 102,26 | 100 pièces | 25 |

(000E)

Goujon d'ancrage MULTI-MONTI®-plus TimberConnect, avec filetage bois (MMS-TC)

- Acier trempé
- Zingué, bleu
- Petite tête fraisée à entraînement T-Drive
- Filetage de fixation
- Pointe fonctionnelle dentée pour une contredépouille optimale dans le support
- Convient parfaitement pour la fixation d'éléments en bois sur la maçonnerie et le béton
- Transmission de forces de traction et transversales sans effort de construction supplémentaire
- MMS-TC noyable dans le bois, donc un produit adapté à de nombreuses épaisseurs de bois
- Petits diamètres de perçage
- Montage facile avec outil de pose adapté
- Mise en œuvre à la machine
- Certificat d'homologation général de la surveillance des chantiers Z-21.1-1879 pour les raccords dans le béton



| Dimensions | Empreinte T | Ø de tête | Ø de perçage | Épaisseur à fixer | Profondeur de pose | Réf. | Prix | UP | Q min. cde pièce |
|------------|-------------|-----------|--------------|-------------------|--------------------|------------|--------|------------|------------------|
| mm | | mm | mm | mm | mm | | € | | |
| 7,5 x 100 | 30 | 10,0 | 6 | 40–140 | 55 | 4282099010 | 97,02 | 100 pièces | 50 |
| 10,0 x 130 | 45 | 16,0 | 8 | 60–200 | 65 | 4282099015 | 188,01 | 100 pièces | 25 |
| 12,0 x 160 | 50 | 17,5 | 10 | 80–300 | 75 | 4282099020 | 322,74 | 100 pièces | 25 |

(000E)

Vis à tête hexagonale MULTI-MONTI-SS avec rondelle, zinguée, bleue

- Montage simple et rapide
- Pose mécanique possible sans problème
- Résistance immédiate à la charge
- Démontable
- Pas de contrôle du couple prescrit
- Niveau de sécurité élevé
- Produit homologué et contrôlé pour le béton fissuré et non fissuré
- **ETA-05/0010**

SW = Cote s/plats

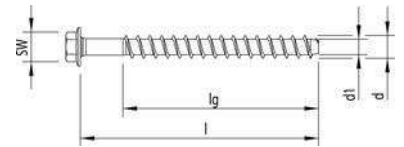

| Dimensions | Ø du disque | Cote s/plats | Ø de perçage | Réf. | Prix | UP | Q min. cde pièce |
|------------|-------------|--------------|--------------|------------|--------|------------|------------------|
| mm | mm | mm | mm | | € | | |
| 14 x 110 | 26 | 17 | 12 | 4282099025 | 374,80 | 100 pièces | 25 |

(000G)

Cheville à frapper EA II

- Acier, zingué
- Cheville à filetage femelle avec rebord pour un montage facile en frappant
- Adaptée pour un montage à fleur
- Le bord marqué empêche les glissements en profondeur du tamis d'injection et garantit un montage en frappant sans problème
- Filetage femelle métrique pour l'utilisation de vis classiques ou de tiges filetées
- Pas de couple de vis nécessaire
- ETA-07/0142
- Homologation pour : le béton C20/25 à C50/60, fissuré et non fissuré
- Convient également pour : le béton C12/15, la pierre naturelle avec structure dense



| Type | Filetage | Longueur de cheville mm | Profondeur de vissage max. mm | Réf. | Prix € | UP | Q min. cde pièce |
|-------------------|----------|-------------------------|-------------------------------|------------|--------|------------|------------------|
| EA II M6 x 30 | M6 | 30 | 14 | 4282101010 | 32,89 | 100 pièces | 100 |
| EA II M8 x 30 | M8 | 30 | 14 | 4282101020 | 43,65 | 100 pièces | 100 |
| EA II M8 x 40 | M8 | 40 | 14 | 4282101025 | 59,85 | 100 pièces | 50 |
| EA II M10 x 30 | M10 | 30 | 14 | 4282101030 | 52,87 | 100 pièces | 50 |
| EA II M10 x 40 | M10 | 40 | 17 | 4282101035 | 67,81 | 100 pièces | 50 |
| EA II M12 x 50 | M12 | 50 | 22 | 4282101040 | 101,90 | 100 pièces | 25 |
| EA II M12 x 50 D* | M12 | 50 | 22 | 4282101045 | 103,68 | 100 pièces | 25 |
| EA II M16 x 65 | M16 | 65 | 28 | 4282101050 | 175,18 | 100 pièces | 20 |

* Adaptée particulièrement pour la fixation de perceuses diamant et de scies diamant.

(000E)

Cheville à frapper EA II

- Inox A4, non revêtu
- Cheville à filetage femelle avec rebord pour un montage facile en frappant
- Adaptée pour un montage à fleur
- Le bord marqué empêche les glissements en profondeur du tamis d'injection et garantit un montage en frappant sans problème
- Filetage femelle métrique pour l'utilisation de vis classiques ou de tiges filetées
- Pas de couple de vis nécessaire
- ETA-07/0142
- Homologation pour : le béton C20/25 à C50/60, fissuré et non fissuré
- Convient également pour : le béton C12/15, la pierre naturelle avec structure dense



Prix avec éventuel supplément selon l'évolution du marché de l'acier.

| Type | Filetage | Longueur de cheville mm | Profondeur de vissage max. mm | Réf. | Prix € | UP | Q min. cde pièce |
|-------------------|----------|-------------------------|-------------------------------|------------|--------|------------|------------------|
| EA II M8 x 30 A4 | M8 | 30 | 14 | 4282102015 | 362,14 | 100 pièces | 100 |
| EA II M8 x 40 A4 | M8 | 40 | 14 | 4282102020 | 417,60 | 100 pièces | 50 |
| EA II M10 x 40 A4 | M10 | 40 | 17 | 4282102025 | 466,63 | 100 pièces | 50 |
| EA II M12 x 50 A4 | M12 | 50 | 22 | 4282102030 | 812,68 | 100 pièces | 25 |

(000E)

Outil de pose EAW H plus

- Pour la pose de chevilles à frapper fischer® type EA II
- Avec une protection contre les coups sur les mains pour votre sécurité



| Type | Réf. | Prix €/pièce | Q min. cde pièce |
|-------------------|------------|--------------|------------------|
| EAW H 8 plus | 4282102135 | 35,83 | 1 |
| EAW H 8 x 40 plus | 4282102140 | 35,96 | 1 |
| EAW H 10 plus | 4282102145 | 36,27 | 1 |
| EAW H 12 plus | 4282102150 | 36,53 | 1 |
| EAW H 16 plus | 4282102155 | 37,80 | 1 |

(000G)

Goujon d'ancrage FBN II

- Acier, zingué
- Pour le montage traversant et le montage à fleur
- ATE-04/0211
- Homologation pour : le béton C20/25 à C50/60, non fissuré
- Adapté également pour : le béton C12/15, la pierre naturelle avec structure dense

* Modèle GS avec grande rondelle pour les constructions en bois.

| Type | Filetage | Longueur de cheville mm | Longueur utile max. mm | Réf. | Prix € | UP | Q min. cde pièce |
|-------------------|----------|-------------------------|------------------------|------------|--------|------------|------------------|
| FBN II 8/10 | M8 | 71 | 10/20 | 4282103010 | 74,89 | 100 pièces | 50 |
| FBN II 8/30 | M8 | 91 | 30/40 | 4282103015 | 92,50 | 100 pièces | 50 |
| FBN II 10/10 | M10 | 86 | 10/20 | 4282103020 | 95,32 | 100 pièces | 50 |
| FBN II 10/20 | M10 | 96 | 20/30 | 4282103025 | 104,88 | 100 pièces | 50 |
| FBN II 10/30 | M10 | 106 | 30/40 | 4282103030 | 113,10 | 100 pièces | 50 |
| FBN II 10/50 | M10 | 126 | 50/60 | 4282103035 | 130,41 | 100 pièces | 20 |
| FBN II 10/100 | M10 | 176 | 100/110 | 4282103040 | 176,02 | 100 pièces | 20 |
| FBN II 12/10 | M12 | 106 | 10/25 | 4282103045 | 144,84 | 100 pièces | 20 |
| FBN II 12/20 | M12 | 116 | 20/35 | 4282103050 | 157,43 | 100 pièces | 20 |
| FBN II 12/30 | M12 | 126 | 30/45 | 4282103055 | 169,89 | 100 pièces | 20 |
| FBN II 12/50 | M12 | 146 | 50/65 | 4282103060 | 208,51 | 100 pièces | 20 |
| FBN II 16/25 | M16 | 145 | 25/40 | 4282103065 | 322,43 | 100 pièces | 10 |
| FBN II 12/100 GS* | M12 | 196 | 100/115 | 4282103070 | 334,36 | 100 pièces | 20 |
| FBN II 12/120 GS* | M12 | 216 | 120/135 | 4282103075 | 357,96 | 100 pièces | 20 |
| FBN II 12/140 GS* | M12 | 236 | 140/155 | 4282103080 | 374,01 | 100 pièces | 10 |
| FBN II 12/200 GS* | M12 | 296 | 200/215 | 4282103085 | 488,13 | 100 pièces | 10 |

(000D)

fischer



FBN II



FBN II GS

Goujon d'ancrage FBN II

- Inox R, non revêtu
- Pour le montage traversant et le montage à fleur
- ATE-04/0211
- Homologation pour : le béton C20/25 à C50/60, non fissuré
- Adapté également pour : le béton C12/15, la pierre naturelle avec structure dense

Prix avec éventuel supplément selon l'évolution du marché de l'acier.

| Type | Filetage | Longueur de cheville mm | Longueur utile max. mm | Réf. | Prix € | UP | Q min. cde pièce |
|-----------------|----------|-------------------------|------------------------|------------|--------|------------|------------------|
| FBN II 10/10 A4 | M10 | 86 | 10/20 | 4282104010 | 347,23 | 100 pièces | 50 |
| FBN II 12/10 A4 | M12 | 106 | 10/25 | 4282104015 | 524,79 | 100 pièces | 20 |

(000D)

fischer



Inoxidable



Cheville DUOPOWER sans vis

- Cheville universelle à 2 composants
- Pour une utilisation dans du béton, des briques pleines, des pierres pleines en sable calcaire, du béton poreux, des briques à perforation verticale, des pierres perforées en sable calcaire, des plaques de plâtre, des plaques de plâtre cartonné et des plaques de plâtre armé de fibres, des blocs creux en béton léger, des faux plafonds en briques, du béton, des panneaux agglomérés de pierre naturelle, des plaques en plâtre pur, des pierres pleines en béton léger
- Composants bi-matière pour de meilleures valeurs de charge et des fonctions sécurisées (expansion, rabattement), en fonction du composant, qu'il s'agisse d'un composant plein, perforé ou en plaques
- Réponse optimale (facteur FEEL GOOD) de la cheville
- La faible longueur de cheville permet un montage rapide grâce à la faible profondeur de perçage
- Le bord étroit de la cheville empêche un glissement en profondeur de la cheville dans le trou de perçage
- Les protections anti-rotation marquées s'enclenchent dans le matériau et empêchent la rotation dans le trou de perçage

fischer



| Dimensions | Ø nominal du foret | Profondeur de perçage min. | Profondeur de vissage min. | Pour Ø de vis à bois | Réf. | Prix | UP | Q min. cde |
|------------|--------------------|----------------------------|----------------------------|----------------------|------------|-------|------------|------------|
| mm | mm | mm | mm | mm | | € | | pièce |
| 5 x 25 | 5 | 35 | 28 | 3,0–7,0 | 4282105010 | 4,72 | 100 pièces | 100 |
| 6 x 30 | 6 | 40 | 34 | 4,0–5,0 | 4282105015 | 6,55 | 100 pièces | 100 |
| 6 x 50 | 6 | 60 | 55 | 4,0–5,0 | 4282105020 | 11,16 | 100 pièces | 100 |
| 8 x 40 | 8 | 50 | 45 | 4,5–6,0 | 4282105025 | 9,56 | 100 pièces | 100 |
| 8 x 65 | 8 | 75 | 70 | 4,5–6,0 | 4282105030 | 16,99 | 100 pièces | 50 |
| 10 x 50 | 10 | 70 | 56 | 6,0–8,0 | 4282105035 | 18,13 | 100 pièces | 50 |
| 10 x 80 | 10 | 90 | 87 | 6,0–8,0 | 4282105040 | 32,06 | 100 pièces | 25 |
| 12 x 60 | 12 | 70 | 68 | 8,0–10,0 | 4282105045 | 27,50 | 100 pièces | 25 |
| 14 x 70 | 14 | 80 | 80 | 10,0–12,00 | 4282105050 | 50,89 | 100 pièces | 20 |

(000E)

DUOPOWER fischer® avec vis

- Pour une utilisation dans du béton, des briques pleines, des pierres pleines en sable calcaire, du béton poreux, des briques à perforation verticale, des pierres perforées en sable calcaire, des plaques de plâtre, des plaques de plâtre cartonné et des plaques de plâtre armé de fibres, des blocs creux en béton léger, des faux plafonds en briques, du béton, des panneaux agglomérés de pierre naturelle, des plaques en plâtre pur, des pierres pleines en béton léger
- Composants bi-matière pour de meilleures valeurs de charge et des fonctions sécurisées (expansion, rabattement), en fonction du composant, qu'il s'agisse d'un composant plein, perforé ou en plaques
- Réponse optimale (facteur FEEL GOOD) de la cheville
- On sent que la cheville tient parfaitement en place
- La faible longueur de cheville permet un montage rapide grâce à la faible profondeur de perçage
- Le bord étroit de la cheville empêche un glissement en profondeur de la cheville dans le trou de perçage
- Les protections anti-rotation marquées s'enclenchent dans le matériau et empêchent la rotation dans le trou de perçage

fischer



| Dimensions | Ø nominal du foret | Profondeur de perçage min. | Profondeur de vissage min. | Épaisseur de plaque min. | Empreinte | Réf. | Prix | UP | Q min. cde |
|------------|--------------------|----------------------------|----------------------------|--------------------------|-------------------------|------------|-------|------------|------------|
| mm | mm | mm | mm | mm | | | € | | pièce |
| 5 x 25 | 5 | 40 | 29 | 12,5 | PZ 2 | 4282106010 | 18,67 | 100 pièces | 50 |
| 6 x 30 | 6 | 45 | 34 | 12,5 | PZ 2 | 4282106015 | 21,04 | 100 pièces | 50 |
| 8 x 40 | 8 | 65 | 45 | 12,5 | PZ 2 | 4282106020 | 31,07 | 100 pièces | 50 |
| 10 x 50 | 10 | 75 | 57 | 12,5 | Cote s/plats 13 / TX 40 | 4282106025 | 63,68 | 100 pièces | 25 |

(000E)

Cheville SX

- Cheville expansible plastique en nylon.
- Excellent maintien dans des matériaux de construction pleins et percés grâce à l'expansion quadruple
- Le bord marqué de la cheville empêche un glissement en profondeur dans le trou de perçage
- Le collet de cheville sans pression d'expansion permet d'éviter un endommagement du carrelage et du crépi



| Type | Longueur de cheville mm | Ø de vis mm | Carton pièce | Réf. | Prix € | UP | Q min. cde pièce |
|------------|----------------------------|----------------|-----------------|------------|-----------|------------|------------------------|
| SX 5 | 25 | 3,0-4,0 | 4000 | 4282108010 | 4,14 | 100 pièces | 100 |
| SX 6 | 30 | 4,0-5,0 | 5000 | 4282108015 | 5,79 | 100 pièces | 100 |
| SX 6 x 50 | 50 | 4,0-5,0 | 2500 | 4282108020 | 10,31 | 100 pièces | 100 |
| SX 8 | 40 | 4,5-6,0 | 2500 | 4282108025 | 8,36 | 100 pièces | 100 |
| SX 8 x 65 | 65 | 4,5-6,0 | 1200 | 4282108030 | 15,65 | 100 pièces | 50 |
| SX 10 | 50 | 6,0-8,0 | 1200 | 4282108035 | 15,92 | 100 pièces | 50 |
| SX 10 x 80 | 80 | 6,0-8,0 | 500 | 4282108040 | 29,43 | 100 pièces | 25 |
| SX 12 | 60 | 8,0-10,0 | 600 | 4282108045 | 24,05 | 100 pièces | 25 |
| SX 14 | 70 | 10,0-12,0 | 400 | 4282108050 | 44,44 | 100 pièces | 20 |
| SX 6 S/10* | 30 | 4,5 x 40 | 2500 | 4282108055 | 19,45 | 100 pièces | 50 |
| SX 8 S/20* | 40 | 5,0 x 60 | 1200 | 4282108060 | 27,27 | 100 pièces | 50 |

* Kit de fixation composé de chevilles et vis pour panneaux agglomérés.

(000F)

Cheville S

- La cheville sans bord permet l'insertion en profondeur de la cheville sous le crépi jusqu'au support porteur nécessaire pour atteindre la capacité de charge maximum
- Comme la cheville s'expande dans deux directions, elle peut être tournée de manière à ce que l'expansion se fasse de manière ciblée et parallèlement au bord du matériau de construction. Cela signifie que des fixations proches du bord sont également possibles. Cela permet un écartement plus faible du bord
- La géométrie fine de la cheville permet une insertion facile de la cheville dans le trou de perçage pour un montage rapide et facile
- La protection anti-torsion empêche la rotation de la cheville dans le trou de perçage et garantit ainsi une grande sécurité de montage



| Type | Longueur de cheville mm | Ø de vis mm | Réf. | Prix € | UP | Q min. cde pièce |
|------|----------------------------|----------------|------------|-----------|------------|------------------------|
| S 5 | 25 | 3-4 | 4282108065 | 4,28 | 100 pièces | 100 |
| S 6 | 30 | 4-5 | 4282108070 | 6,03 | 100 pièces | 100 |
| S 8 | 40 | 4,5-6 | 4282108075 | 8,73 | 100 pièces | 100 |
| S 10 | 50 | 6-8 | 4282108080 | 16,59 | 100 pièces | 50 |
| S 12 | 60 | 8-10 | 4282108085 | 25,10 | 100 pièces | 25 |
| S 14 | 75 | 10-12 | 4282108090 | 46,38 | 100 pièces | 20 |
| S 16 | 80 | 12-14 (1/2") | 4282108095 | 68,62 | 100 pièces | 10 |

(000G)

Chevilles universelles FU

- Le principe de fonctionnement universel garantit un bon maintien dans presque tous les matériaux
- La protection anti-torsion empêche une rotation dans le trou de perçage
- Le bord de la cheville empêche un glissement en profondeur de la cheville dans le trou de perçage



| Type | Longueur de cheville mm | Ø de vis mm | Carton pièce | Réf. | Prix € | UP | Q min. cde pièce |
|------------|----------------------------|----------------|-----------------|------------|-----------|------------|------------------------|
| FU 6 x 35 | 35 | 3,0-3,5 | 2500 | 4282108100 | 18,12 | 100 pièces | 50 |
| FU 8 x 50 | 50 | 4,0-5,0 | 1250 | 4282108105 | 22,70 | 100 pièces | 50 |
| FU 10 x 60 | 60 | 5,0-6,0 | 500 | 4282108110 | 40,50 | 100 pièces | 25 |

(000G)

Cheville pour béton cellulaire GB

- Les rainures extérieures en spirale s'emboîtent parfaitement dans le matériau souple et garantissent une répartition optimale de la pression et des valeurs de maintien optimales
- Enfoncement par percussion sans outil spécial
- En association avec la vis de sécurité fischer® homologuée en A4 la GB peut également être utilisée en toute sécurité à l'extérieur (par ex. pour le montage de façade)
- Avec homologation des autorités de surveillance des chantiers

Homologation pour : le béton poreux >= PB2, PP2, plaques de mur et de plafond en béton poreux d'une résistance >= 3.3

fischer



| Type | Longueur de cheville mm | Ø de vis mm | Carton pièce | Réf. | Prix € | UP | Q min. cde pièce |
|-------|----------------------------|----------------|-----------------|------------|-----------|------------|---------------------|
| GB 8 | 50 | 5 | 600 | 4282108115 | 99,88 | 100 pièces | 25 |
| GB 10 | 55 | 7 | 480 | 4282108120 | 119,12 | 100 pièces | 20 |
| GB 14 | 75 | 10 | 240 | 4282108125 | 186,26 | 100 pièces | 10 |

(000G)

Membrane de réparation fix it

- Réutilisation facile du trou existant
- Tenue sûre en 3 minutes

Livraison : en carton de 20.

fischer



| Type | Conditionnement | Réf. | Prix €/pièce | Q min. cde pièce |
|--------|-------------------------|------------|-----------------|---------------------|
| FIX.it | Carte avec 10 membranes | 4282108130 | 8,32 | 1 |

(000G)

Cheville métallique pour matériau creux

- Les chevilles métalliques pour matériaux creux polyvalentes avec vis métriques
- Pour plaques de 3 à 50 mm d'épaisseur
- Le filetage femelle métrique permet de fixer et d'enlever plusieurs fois la pièce à fixer
- Les bras expansibles garantissent une large surface d'appui et les griffes au bord de la cheville pénètrent dans le matériau de plaque, ce qui empêche que la cheville ne tourne

fischer



| Type | Ø du foret mm | Profondeur de perçage min. mm | Pour épaisseur de plaque mm | Épaisseur max. de la pièce à fixer mm | Réf. | Prix € | UP | Q min. cde pièce |
|------------------|------------------|----------------------------------|--------------------------------|--|------------|-----------|------------|---------------------|
| carbure 4 x 32 S | 8 | 40 | 3-13 | 16 | 4282109010 | 61,36 | 100 pièces | 50 |
| carbure 5 x 37 S | 10 | 45 | 6-15 | 19 | 4282109015 | 69,85 | 100 pièces | 50 |
| carbure 5 x 52 S | 10 | 58 | 7-21 | 24 | 4282109020 | 74,63 | 100 pièces | 50 |
| carbure 5 x 65 S | 10 | 71 | 20-34 | 24 | 4282109025 | 90,67 | 100 pièces | 50 |
| carbure 6 x 37 S | 12 | 45 | 6-15 | 14 | 4282109030 | 76,32 | 100 pièces | 50 |
| carbure 6 x 52 S | 12 | 58 | 7-21 | 24 | 4282109035 | 80,76 | 100 pièces | 50 |
| carbure 6 x 65 S | 12 | 71 | 17-34 | 24 | 4282109040 | 96,57 | 100 pièces | 50 |

(000D)

Cheville métallique pour matériau creux, avec crochet

- Utilisable dans les plaques de plâtre et les plaques de fibre de plâtre, les faux-plafonds, les plaques légères en laine de bois, les plaques en aggloméré, le contreplaqué

| Type | Ø du foret mm | Profondeur de perçage min. mm | Pour épaisseur de plaque mm | Réf. | Prix € | UP | Q min. cde pièce |
|------------------|------------------|----------------------------------|--------------------------------|------------|-----------|------------|------------------|
| carbure 4 x 32 H | 8 | 45 | 3-13 | 4282110010 | 76,42 | 100 pièces | 50 |
| carbure 5 x 65 H | 10 | 71 | 20-34 | 4282110015 | 113,53 | 100 pièces | 50 |

(000D)

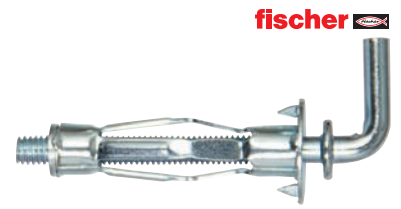

Cheville pour plaques de plâtres GKM

- Compte tenu de ses propriétés matérielles, le GKM peut être inséré dans des plaques de plâtre et des plaques de plâtre armé de fibres et peut être utilisé avec différentes vis, des crochets et des anneaux
- Fixation sûre et ajustée du filetage pointu et autotaraudant, ce qui permet d'obtenir une capacité de charge élevée
- Il est possible d'utiliser des tournevis ou des embouts disponibles dans le commerce grâce à l'entraînement en croix
- Prépercer avec un Ø 8 mm dans les plaques de plâtre armé de fibres et les plaques de plâtre à double parement

| Type | Longueur de cheville mm | Ø de vis x longueur mm | Empreinte | Réf. | Prix € | UP | Q min. cde pièce |
|-----------------|----------------------------|---------------------------|-----------|------------|-----------|------------|------------------|
| GKM sans vis | 31 | 4,5-5,0 x Ls | - | 4282111010 | 33,70 | 100 pièces | 100 |
| GKM 12 avec vis | 31 | 4,5 x 35 | PZ 2 | 4282111015 | 52,17 | 100 pièces | 100 |

(000D)



GKM 12 avec vis

Pointe, DIN 1151, non revêtue

- Modèle : tête plate, forme A ; tête fraisée, rainurée, forme B

| Dimensions mm | Modèle | Contenu du pack kg | Label CE | Réf. | Prix € | UP | Q min. cde kg |
|------------------|---------|--------------------------|----------|------------|-----------|--------|---------------------|
| 1,0 x 15 | Forme A | 1,0 | – | 4282112050 | 797,41 | 100 kg | 1 |
| 1,2 x 20 | Forme A | 1,0 | – | 4282112055 | 868,32 | 100 kg | 1 |
| 1,4 x 25 | Forme A | 1,0 | – | 4282112060 | 868,32 | 100 kg | 1 |
| 1,6 x 30 | Forme A | 1,0 | – | 4282112065 | 868,32 | 100 kg | 1 |
| 1,8 x 35 | Forme A | 2,5 | – | 4282112070 | 655,08 | 100 kg | 5 |
| 2,0 x 40 | Forme B | 2,5 | CE | 4282112075 | 472,61 | 100 kg | 5 |
| 2,2 x 45 | Forme B | 2,5 | CE | 4282112080 | 472,61 | 100 kg | 5 |
| 2,2 x 50 | Forme B | 2,5 | CE | 4282112085 | 472,61 | 100 kg | 5 |
| 2,2 x 55 | Forme B | 2,5 | CE | 4282112090 | 453,21 | 100 kg | 5 |
| 2,5 x 55 | Forme B | 2,5 | CE | 4282112095 | 453,21 | 100 kg | 5 |
| 2,5 x 60 | Forme B | 2,5 | CE | 4282112100 | 453,21 | 100 kg | 5 |
| 2,8 x 65 | Forme B | 2,5 | CE | 4282112105 | 453,21 | 100 kg | 5 |
| 2,8 x 70 | Forme B | 2,5 | CE | 4282112110 | 453,21 | 100 kg | 5 |
| 3,1 x 65 | Forme B | 2,5 | CE | 4282112115 | 453,21 | 100 kg | 5 |
| 3,1 x 70 | Forme B | 2,5 | CE | 4282112120 | 453,21 | 100 kg | 5 |
| 3,1 x 80 | Forme B | 2,5 | CE | 4282112125 | 453,21 | 100 kg | 5 |
| 3,1 x 80 | Forme B | 5,0 | CE | 4282112130 | 453,21 | 100 kg | 5 |
| 3,4 x 80 | Forme B | 5,0 | CE | 4282112135 | 453,21 | 100 kg | 5 |
| 3,4 x 90 | Forme B | 5,0 | CE | 4282112140 | 453,21 | 100 kg | 5 |
| 3,8 x 100 | Forme B | 5,0 | CE | 4282112145 | 453,21 | 100 kg | 5 |
| 4,2 x 100 | Forme B | 5,0 | CE | 4282112150 | 453,21 | 100 kg | 5 |
| 4,2 x 110 | Forme B | 5,0 | CE | 4282112155 | 453,21 | 100 kg | 5 |
| 4,2 x 120 | Forme B | 5,0 | CE | 4282112160 | 453,21 | 100 kg | 5 |
| 4,6 x 130 | Forme B | 5,0 | CE | 4282112165 | 453,21 | 100 kg | 5 |
| 5,5 x 140 | Forme B | 5,0 | CE | 4282112170 | 453,21 | 100 kg | 5 |
| 5,0 x 150 | Forme B | 5,0 | CE | 4282112175 | 453,21 | 100 kg | 5 |
| 5,5 x 160 | Forme B | 5,0 | CE | 4282112180 | 453,21 | 100 kg | 5 |
| 6,0 x 180 | Forme B | 5,0 | CE | 4282112185 | 453,21 | 100 kg | 5 |
| 7,0 x 210 | Forme B | 5,0 | CE | 4282112190 | 459,69 | 100 kg | 5 |
| 7,6 x 230 | Forme B | 5,0 | CE | 4282112195 | 459,69 | 100 kg | 5 |
| 7,6 x 260 | Forme B | 5,0 | CE | 4282112200 | 459,69 | 100 kg | 5 |
| 8,0 x 260 | Forme B | 5,0 | CE | 4282112205 | 459,69 | 100 kg | 5 |
| 8,8 x 290 | Forme B | 5,0 | – | 4282112210 | 459,69 | 100 kg | 5 |
| 8,8 x 300 | Forme B | 5,0 | – | 4282112215 | 459,69 | 100 kg | 5 |
| 9,4 x 310 | Forme B | 5,0 | – | 4282112220 | 564,71 | 100 kg | 5 |

(000G)



Piton, art. 1, zingué

- Avec filetage de vis à bois

| Ø | A | B | C | Réf. | Prix | UP | Q min. cde pièce |
|-----|----|----|----|------------|--------|------------|------------------|
| mm | mm | mm | mm | | € | | |
| 1,8 | 8 | 3 | 5 | 4282112225 | 6,13 | 100 pièces | 100 |
| 2,0 | 8 | 4 | 6 | 4282112230 | 6,48 | 100 pièces | 100 |
| 1,8 | 10 | 3 | 6 | 4282112235 | 9,94 | 100 pièces | 100 |
| 2,0 | 10 | 4 | 7 | 4282112240 | 10,43 | 100 pièces | 100 |
| 2,3 | 10 | 5 | 6 | 4282112245 | 7,54 | 100 pièces | 100 |
| 2,0 | 12 | 4 | 7 | 4282112250 | 10,43 | 100 pièces | 100 |
| 2,3 | 12 | 5 | 8 | 4282112255 | 7,54 | 100 pièces | 100 |
| 2,5 | 12 | 6 | 6 | 4282112260 | 8,21 | 100 pièces | 100 |
| 3,0 | 12 | 8 | 10 | 4282112265 | 10,65 | 100 pièces | 100 |
| 2,8 | 16 | 6 | 13 | 4282112270 | 8,36 | 100 pièces | 100 |
| 3,0 | 16 | 8 | 12 | 4282112275 | 10,52 | 100 pièces | 100 |
| 3,0 | 20 | 8 | 14 | 4282112280 | 10,65 | 100 pièces | 100 |
| 3,3 | 20 | 10 | 14 | 4282112285 | 12,77 | 100 pièces | 100 |
| 3,8 | 20 | 12 | 13 | 4282112290 | 14,10 | 100 pièces | 100 |
| 3,0 | 25 | 8 | 15 | 4282112295 | 11,06 | 100 pièces | 100 |
| 3,3 | 25 | 10 | 15 | 4282112300 | 13,15 | 100 pièces | 100 |
| 3,8 | 25 | 12 | 18 | 4282112305 | 15,08 | 100 pièces | 100 |
| 4,0 | 25 | 14 | 20 | 4282112310 | 26,68 | 100 pièces | 100 |
| 3,3 | 30 | 10 | 15 | 4282112315 | 13,95 | 100 pièces | 100 |
| 3,8 | 30 | 12 | 18 | 4282112320 | 15,90 | 100 pièces | 100 |
| 4,0 | 30 | 14 | 20 | 4282112325 | 17,41 | 100 pièces | 100 |
| 4,4 | 30 | 16 | 20 | 4282112330 | 34,11 | 100 pièces | 100 |
| 5,2 | 30 | 20 | 20 | 4282112335 | 57,48 | 100 pièces | 100 |
| 3,8 | 40 | 12 | 22 | 4282112340 | 17,41 | 100 pièces | 100 |
| 4,0 | 40 | 14 | 25 | 4282112345 | 29,72 | 100 pièces | 100 |
| 4,4 | 40 | 16 | 25 | 4282112350 | 23,09 | 100 pièces | 100 |
| 5,0 | 40 | 18 | 25 | 4282112355 | 46,03 | 100 pièces | 100 |
| 5,2 | 40 | 20 | 24 | 4282112360 | 64,02 | 100 pièces | 100 |
| 4,0 | 50 | 14 | 25 | 4282112365 | 31,71 | 100 pièces | 100 |
| 4,4 | 50 | 16 | 27 | 4282112370 | 39,96 | 100 pièces | 100 |
| 5,0 | 50 | 18 | 30 | 4282112375 | 50,11 | 100 pièces | 100 |
| 5,2 | 50 | 20 | 29 | 4282112380 | 70,31 | 100 pièces | 100 |
| 6,2 | 50 | 25 | 29 | 4282112385 | 121,50 | 100 pièces | 50 |
| 6,2 | 60 | 25 | 37 | 4282112390 | 132,82 | 100 pièces | 50 |

(000G)

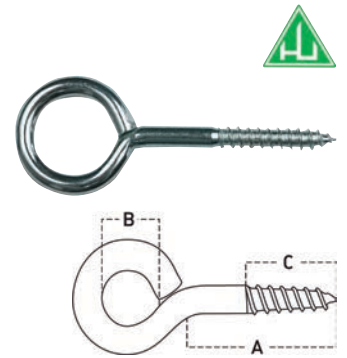

Piton, art. 48

- Fer, zingué
- Avec filetage métrique

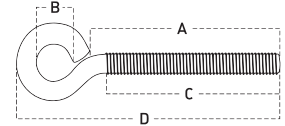

| Ø | Filetage | A | B | C | D | Réf. | Prix | UP | Q min. cde pièce |
|-----|----------|-----|----|----|-----|------------|--------|------------|------------------|
| mm | | mm | mm | mm | mm | | € | | |
| 2,6 | M3 | 20 | 5 | 18 | 30 | 4282112395 | 25,10 | 100 pièces | 100 |
| 3,5 | M4 | 20 | 6 | 18 | 33 | 4282112400 | 15,16 | 100 pièces | 100 |
| 3,5 | M4 | 25 | 6 | 23 | 38 | 4282112405 | 26,94 | 100 pièces | 100 |
| 3,5 | M4 | 30 | 6 | 28 | 43 | 4282112410 | 15,98 | 100 pièces | 100 |
| 3,5 | M4 | 40 | 6 | 38 | 53 | 4282112415 | 30,00 | 100 pièces | 100 |
| 4,4 | M5 | 10 | 8 | 8 | 27 | 4282112420 | 31,86 | 100 pièces | 100 |
| 4,4 | M5 | 20 | 8 | 18 | 37 | 4282112425 | 19,55 | 100 pièces | 100 |
| 4,4 | M5 | 25 | 8 | 23 | 42 | 4282112430 | 35,77 | 100 pièces | 100 |
| 4,4 | M5 | 30 | 8 | 28 | 47 | 4282112435 | 21,25 | 100 pièces | 100 |
| 4,4 | M5 | 40 | 8 | 38 | 57 | 4282112440 | 39,46 | 100 pièces | 100 |
| 4,4 | M5 | 50 | 8 | 48 | 67 | 4282112445 | 42,31 | 100 pièces | 100 |
| 5,2 | M6 | 10 | 10 | 8 | 30 | 4282112450 | 44,24 | 100 pièces | 100 |
| 5,2 | M6 | 20 | 10 | 18 | 40 | 4282112455 | 28,10 | 100 pièces | 100 |
| 5,2 | M6 | 25 | 10 | 23 | 45 | 4282112460 | 51,80 | 100 pièces | 100 |
| 5,2 | M6 | 30 | 10 | 28 | 50 | 4282112465 | 31,36 | 100 pièces | 100 |
| 5,2 | M6 | 40 | 10 | 38 | 60 | 4282112470 | 34,86 | 100 pièces | 100 |
| 5,2 | M6 | 50 | 10 | 48 | 70 | 4282112475 | 38,06 | 100 pièces | 100 |
| 5,2 | M6 | 60 | 10 | 59 | 80 | 4282112480 | 41,58 | 100 pièces | 100 |
| 7,0 | M8 | 20 | 12 | 18 | 46 | 4282112485 | 86,94 | 100 pièces | 100 |
| 7,0 | M8 | 25 | 12 | 23 | 51 | 4282112490 | 91,48 | 100 pièces | 100 |
| 7,0 | M8 | 30 | 12 | 28 | 56 | 4282112495 | 56,01 | 100 pièces | 100 |
| 7,0 | M8 | 40 | 12 | 38 | 66 | 4282112500 | 62,66 | 100 pièces | 100 |
| 7,0 | M8 | 50 | 12 | 48 | 76 | 4282112505 | 69,38 | 100 pièces | 100 |
| 7,0 | M8 | 60 | 12 | 58 | 86 | 4282112510 | 76,14 | 100 pièces | 100 |
| 7,0 | M8 | 80 | 12 | 78 | 106 | 4282112515 | 89,51 | 100 pièces | 50 |
| 7,0 | M8 | 100 | 12 | 76 | 126 | 4282112520 | 243,76 | 100 pièces | 100 |
| 8,8 | M10 | 30 | 14 | 28 | 61 | 4282112525 | 170,16 | 100 pièces | 100 |
| 8,8 | M10 | 40 | 14 | 38 | 72 | 4282112530 | 183,12 | 100 pièces | 50 |
| 8,8 | M10 | 60 | 14 | 58 | 92 | 4282112535 | 205,91 | 100 pièces | 50 |
| 8,8 | M10 | 80 | 14 | 78 | 112 | 4282112540 | 227,73 | 100 pièces | 50 |
| 8,8 | M10 | 100 | 14 | 80 | 132 | 4282112545 | 261,21 | 100 pièces | 50 |

(000G)

Crochet à vis, art. 4, droit

- Fer, zingué
- Avec filetage de vis à bois

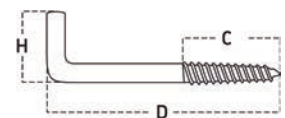

| Ø | C | D | H | Réf. | Prix | UP | Q min. cde pièce |
|-----|----|-----|----|------------|-------|------------|------------------|
| mm | mm | mm | mm | | € | | |
| 2,0 | 7 | 20 | 10 | 4282112550 | 11,47 | 100 pièces | 100 |
| 2,3 | 8 | 25 | 12 | 4282112555 | 7,17 | 100 pièces | 100 |
| 2,8 | 13 | 30 | 12 | 4282112560 | 9,14 | 100 pièces | 100 |
| 3,0 | 15 | 40 | 14 | 4282112565 | 10,93 | 100 pièces | 100 |
| 3,8 | 24 | 50 | 17 | 4282112570 | 11,73 | 100 pièces | 100 |
| 3,8 | 24 | 60 | 17 | 4282112575 | 14,26 | 100 pièces | 100 |
| 4,2 | 29 | 80 | 21 | 4282112580 | 26,27 | 100 pièces | 100 |
| 5,0 | 35 | 100 | 21 | 4282112585 | 41,69 | 100 pièces | 100 |

(000G)

Crochet à vis, art. 11, coudé

- Fer, zingué
- Avec filetage de vis à bois

| Ø | B | C | D | G | Réf. | Prix | UP | Q min. cde pièce |
|-----|----|----|-----|----|------------|-------|------------|------------------|
| mm | mm | mm | mm | mm | | € | | |
| 2,0 | 6 | 7 | 20 | 4 | 4282112590 | 6,76 | 100 pièces | 100 |
| 2,3 | 9 | 7 | 25 | 6 | 4282112595 | 7,15 | 100 pièces | 100 |
| 2,6 | 10 | 11 | 30 | 6 | 4282112600 | 9,14 | 100 pièces | 100 |
| 3,0 | 13 | 15 | 40 | 9 | 4282112605 | 10,63 | 100 pièces | 100 |
| 3,3 | 19 | 18 | 50 | 13 | 4282112610 | 11,73 | 100 pièces | 100 |
| 3,3 | 19 | 18 | 60 | 14 | 4282112615 | 14,26 | 100 pièces | 100 |
| 4,2 | 26 | 20 | 70 | 20 | 4282112620 | 20,78 | 100 pièces | 100 |
| 4,2 | 26 | 24 | 80 | 20 | 4282112625 | 26,09 | 100 pièces | 100 |
| 4,8 | 34 | 34 | 100 | 25 | 4282112630 | 41,73 | 100 pièces | 100 |

(000G)

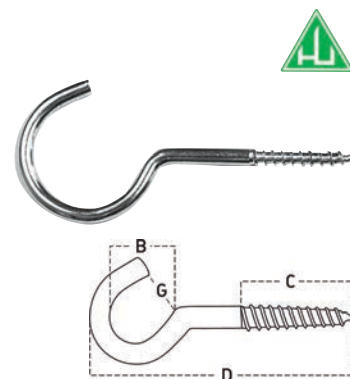

Crochet de plafond, art. 17

- Fer, zingué
- Avec filetage de vis à bois

| Ø | B | C | D | G | Réf. | Prix | UP | Q min. cde pièce |
|-----|----|----|-----|----|------------|-------|------------|------------------|
| mm | mm | mm | mm | mm | | € | | |
| 4,0 | 15 | 20 | 50 | 11 | 4282112635 | 12,12 | 100 pièces | 100 |
| 4,0 | 16 | 20 | 60 | 11 | 4282112640 | 14,95 | 100 pièces | 100 |
| 4,0 | 16 | 25 | 70 | 11 | 4282112645 | 20,33 | 100 pièces | 100 |
| 4,0 | 16 | 25 | 80 | 11 | 4282112650 | 21,28 | 100 pièces | 100 |
| 4,0 | 16 | 25 | 100 | 11 | 4282112655 | 36,55 | 100 pièces | 100 |
| 4,4 | 16 | 45 | 120 | 11 | 4282112660 | 48,92 | 100 pièces | 100 |
| 4,4 | 16 | 45 | 140 | 11 | 4282112665 | 90,70 | 100 pièces | 100 |

(000G)

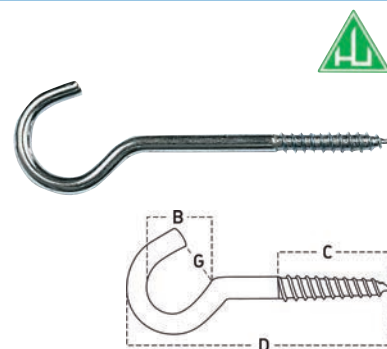

Boîtier pour câbles métalliques, zingué

| Ø | Construction* | max. kg | Boîte | Boîte | Réf. | Prix | Q min. cde |
|------|---------------|---------|-------|-------|------------|------|------------|
| mm | | | kg | m | | €/m | m |
| 2,0 | 5 x 7 + 1 | 40 | 8,4 | 300 | 4282113050 | 0,33 | 300 |
| 3,0 | 6 x 7 + 1 | 90 | 6,4 | 200 | 4282113055 | 0,45 | 200 |
| 4,0 | 6 x 7 + 1 | 160 | 11,8 | 200 | 4282113060 | 0,79 | 200 |
| 5,0 | 6 x 7 + 1 | 250 | 17,0 | 200 | 4282113065 | 1,12 | 200 |
| 6,0 | 6 x 7 + 1 | 360 | 12,0 | 100 | 4282113070 | 1,63 | 100 |
| 8,0 | 6 x 12 + 7 | 640 | 11,0 | 50 | 4282113075 | 2,14 | 50 |
| 10,0 | 6 x 19 + 1 | 999 | 12,5 | 50 | 4282113080 | 4,28 | 50 |

(000F)

PÖSAMO
 VAUKA

 EN
 BOÎTE

Boîtier pour câbles métalliques, zingué, gainage transparent

Remarque : enlever le gainage plastique à ces endroits avant de presser !

| Ø | Construction* | max. kg | Boîte | Boîte | Réf. | Prix | Q min. cde |
|-------------|---------------|---------|-------|-------|------------|------|------------|
| mm | | | kg | m | | €/m | m |
| 2,0 sur 3,0 | 5 x 7 + 1 | 40 | 4,3 | 200 | 4282113085 | 0,41 | 200 |
| 3,0 sur 5,0 | 6 x 7 + 1 | 90 | 10,1 | 200 | 4282113090 | 0,90 | 200 |

(000F)

PÖSAMO
 VAUKA

 EN
 BOÎTE

Boîtier pour câbles métalliques, inox 1.4401

| Ø | Construction* | max. kg | Boîte | Boîte | Réf. | Prix | Q min. cde |
|-----|---------------|---------|-------|-------|------------|------|------------|
| mm | | | kg | m | | €/m | m |
| 2,0 | 7 x 7 | 40 | 3,25 | 200 | 4282113095 | 0,84 | 200 |
| 3,0 | 7 x 7 | 90 | 6,70 | 200 | 4282113100 | 1,41 | 200 |
| 4,0 | 7 x 7 | 160 | 11,80 | 200 | 4282113105 | 2,83 | 200 |
| 5,0 | 7 x 7 | 250 | 9,20 | 100 | 4282113110 | 3,93 | 100 |
| 6,0 | 7 x 7 | 360 | 6,40 | 50 | 4282113115 | 6,22 | 50 |
| 8,0 | 7 x 7 | 640 | 11,30 | 50 | 4282113120 | 9,97 | 50 |

(000F)

PÖSAMO
 VAUKA

 EN
 BOÎTE

Inoxidable



Pince à sertir HSC

- Pour sertir les serre-câble en aluminium sur les câbles en acier

| Pour Ø de câble | Longueur totale | Réf. | Prix | Q min. cde |
|-----------------|-----------------|------------|---------|------------|
| mm | mm | | €/pièce | pièce |
| 1,5-3,0 | 380 | 4282113125 | 149,64 | 1 |
| 1,5-5,0 | 650 | 4282113130 | 218,29 | 1 |

(000F)

PÖSAMO
 VAUKA

Serre-câble, conforme à DIN EN 13411-3

- Aluminium, non revêtu
- Pour les câbles métalliques non gainés de 1,5 à 5,0 mm

| Ø câble mm | Réf. | Prix € | UP | Q min. cde pièce |
|---------------|------------|-----------|------------|------------------------|
| 1,5 | 4282113135 | 19,18 | 100 pièces | 100 |
| 2,0 | 4282113140 | 20,45 | 100 pièces | 100 |
| 3,0 | 4282113145 | 27,48 | 100 pièces | 100 |
| 4,0 | 4282113150 | 37,69 | 100 pièces | 100 |
| 5,0 | 4282113155 | 46,64 | 100 pièces | 100 |

(000F)



Serre-câble, conforme à DIN 741, zingué

Remarque :

Les serre-câbles suivant DIN 741 ne correspondent plus, selon le comité allemand de normalisation DIN, à l'état technique actuel et ne sont donc plus conformes à la norme. C'est pourquoi les cotes indiquées pour la norme DIN 741 sont considérées comme non obligatoires. Par conséquent, nous nous réservons le droit d'apporter des modifications. Cet article est remplacé par des serre-câbles EN 13411-5 (DIN 1142). Si les raccords terminaux des câbles doivent répondre à des exigences en matière de technique de sécurité, les serre-câbles suivant la norme EN 13411-5 (DIN 1142) doivent être utilisés. Selon l'association professionnelle, les exigences en matière de technique de sécurité doivent toujours être respectées quand des personnes ou des biens matériels risquent d'être exposés à un danger lié à une défaillance du raccord terminal de câble. Les serre-câbles suivant la norme DIN 741 ne respectent pas ces exigences et ne doivent être utilisés que pour la fabrication de jonctions de câbles démontables à des fins d'application secondaires. Nous attirons particulièrement l'attention sur les risques impliquant la responsabilité, y compris pour le commerce.

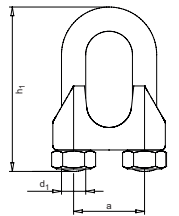

| Dimensions | d1 | H1 mm | a mm | Poids 100 pièces kg | Réf. | Prix € | UP | Q min. cde pièce |
|---------------------|-----|----------|---------|---------------------------|------------|-----------|------------|------------------------|
| 3,0 mm = 1/ 8" | M4 | 20 | 9 | 1,4 | 4282113161 | 15,03 | 100 pièces | 100 |
| 5,0 mm = 3/ 16" | M5 | 24 | 11 | 1,5 | 4282113166 | 18,12 | 100 pièces | 100 |
| 6,5 mm = 1/ 4" | M5 | 28 | 13 | 2,1 | 4282113171 | 20,04 | 100 pièces | 100 |
| 8,0 mm = 5/ 16" | M6 | – | 16 | 4,1 | 4282113175 | 18,68 | 100 pièces | 100 |
| 10,0 mm = 3/ 8" | M8 | 42 | 19 | 6,8 | 4282113180 | 34,60 | 100 pièces | 50 |
| 11,0 mm = 7/ 16" | M8 | 44 | 20 | 7,2 | 4282113186 | 53,59 | 100 pièces | 50 |
| 13,0 mm = 1/ 2" | M10 | 55 | 24 | 13,0 | 4282113191 | 89,06 | 100 pièces | 50 |
| 14,0 mm = 9/ 16" | M10 | 57 | 25 | 13,5 | 4282113196 | 102,56 | 100 pièces | 50 |
| 16,0 mm = 5/ 8" | M12 | 63 | 29 | 21,0 | 4282113201 | 151,52 | 100 pièces | 25 |
| 19,0 mm = 3/ 4" | M12 | 75 | 32 | 28,0 | 4282113206 | 169,26 | 100 pièces | 25 |
| 22,0 mm = 7/ 8" | M14 | 85 | 37 | 40,0 | 4282113211 | 262,57 | 100 pièces | 10 |

(000G)

Serre-câble, conforme à DIN 741, inox 1.4401

Remarque :

Les serre-câbles suivant DIN 741 ne correspondent plus, selon le comité allemand de normalisation DIN, à l'état technique actuel et ne sont donc plus conformes à la norme. C'est pourquoi les cotes indiquées pour la norme DIN 741 sont considérées comme non obligatoires. Par conséquent, nous nous réservons le droit d'apporter des modifications. Cet article est remplacé par des serre-câbles EN 13411-5 (DIN 1142). Si les raccords terminaux des câbles doivent répondre à des exigences en matière de technique de sécurité, les serre-câbles selon la norme EN 13411-5 (DIN 1142) doivent être utilisés. Selon l'association professionnelle, les exigences en matière de technique de sécurité doivent toujours être respectées quand des personnes ou des biens matériels risquent d'être exposés à un danger lié à une défaillance du raccord terminal de câble. Les serre-câbles suivant la norme DIN 741 ne respectent pas ces exigences et ne doivent être utilisés que pour la fabrication de jonctions de câbles démontables à des fins d'application secondaires. Nous attirons particulièrement l'attention sur les risques impliquant la responsabilité, y compris pour le commerce.

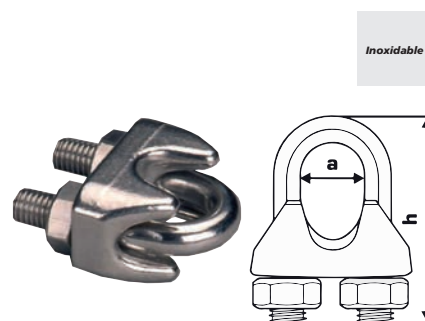

Prix avec éventuel supplément selon l'évolution du marché de l'acier.

| Dimensions | d1 | H1 | a | Poids 100 pièces | Réf. | Prix | UP | Q min. cde |
|------------|----|----|----|------------------|------------|--------|------------|------------|
| | | mm | mm | kg | | € | | pièce |
| 3,0 mm | M4 | 20 | 5 | 1,20 | 4282113216 | 191,25 | 100 pièces | 5 |
| 4,0 mm | M4 | 22 | 6 | 1,30 | 4282113221 | 208,59 | 100 pièces | 5 |
| 5,0 mm | M5 | 24 | 6 | 1,40 | 4282113226 | 210,51 | 100 pièces | 3 |
| 6,0 mm | M6 | 28 | 8 | 1,72 | 4282113231 | 222,46 | 100 pièces | 3 |
| 8,0 mm | M6 | 34 | 10 | 4,10 | 4282113236 | 267,58 | 100 pièces | 3 |
| 10,0 mm | M8 | 42 | 12 | 5,89 | 4282113241 | 409,86 | 100 pièces | 1 |

(000G)

Serre-câble Simplex, zingué

| Dimensions | Longueur | Filetage | Poids 100 pièces | Réf. | Prix | UP | Q min. cde |
|------------|----------|----------|------------------|------------|-------|------------|------------|
| mm | mm | | kg | | € | | pièce |
| 2,0 | 15 | M4 | 0,45 | 4282113246 | 17,34 | 100 pièces | 100 |
| 3,0 | 17 | M4 | 0,70 | 4282113251 | 18,90 | 100 pièces | 100 |
| 4,0 | 20 | M5 | 1,25 | 4282113256 | 28,92 | 100 pièces | 50 |

(000G)

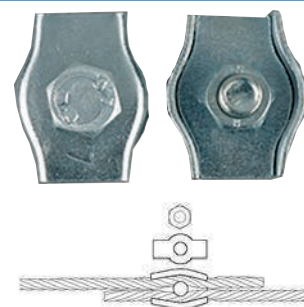

Serre-câble Duplex, zingué

| Dimensions | Longueur | Filetage | Poids 100 pièces | Réf. | Prix | UP | Q min. cde |
|------------|----------|----------|------------------|------------|-------|------------|------------|
| mm | mm | | kg | | € | | pièce |
| 2,0 | 30 | M4 | 0,9 | 4282113261 | 27,76 | 100 pièces | 50 |
| 3,0 | 35 | M4 | 1,4 | 4282113266 | 37,02 | 100 pièces | 50 |
| 4,0 | 40 | M5 | 2,5 | 4282113271 | 43,57 | 100 pièces | 50 |
| 5,0 | 50 | M5 | 3,4 | 4282113276 | 49,74 | 100 pièces | 50 |
| 6,0 | 60 | M6 | 5,0 | 4282113281 | 71,32 | 100 pièces | 20 |

(000G)



Chaîne soudée, DIN 5685, forme C, maillons longs, galvanisée à chaud

| Ø | T | AB | max. kg | Lot | Lot | Réf. | Prix | Q min. |
|-----|------|------|---------|------|-----|------------|------|----------|
| mm | mm | mm | | kg | m | | €/m | cde m |
| 3,0 | 26,0 | 12,0 | 45 | 4,5 | 30 | 4282113286 | 1,30 | 30 |
| 4,0 | 32,0 | 16,0 | 80 | 8,1 | 30 | 4282113291 | 2,20 | 30 |
| 5,0 | 35,0 | 20,0 | 125 | 12,9 | 30 | 4282113296 | 3,34 | 30 |
| 6,0 | 42,0 | 24,0 | 160 | 18,9 | 30 | 4282113301 | 4,77 | 30 |
| 7,0 | 49,0 | 28,0 | 250 | 25,8 | 30 | 4282113305 | 6,44 | 30 |
| 8,0 | 52,0 | 32,0 | 320 | 11,0 | 10 | 4282113310 | 8,21 | 10 |

(000F)

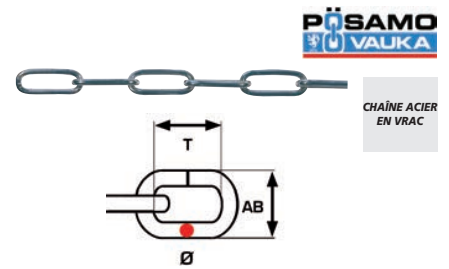

PÖSAMO
VAUKA

CHAÎNE ACIER
EN VRAC

Chaîne soudée, DIN 5685, forme C, maillons longs, inox 1.4301

Prix avec éventuel supplément selon l'évolution du marché de l'acier.

PÖSAMO
VAUKA

MARCHANDISE
EN ROULEAUX

Inoxidable

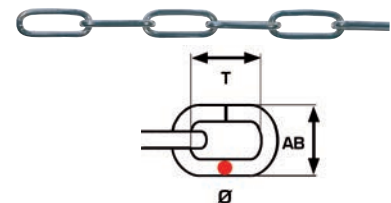

| Ø | T | AB | Dimensions | max. kg | Rouleau : | Compartment | en module | Réf. | Prix | Q min. |
|-----|------|------|------------|---------|-----------|-------------|-----------|------------|-------|----------|
| mm | mm | mm | mm | | m | | | | €/m | cde m |
| 3,0 | 26,0 | 12,0 | 250 x 75 | 60 | 30 | 60 | – | 4282113315 | 4,36 | 30 |
| 4,0 | 32,0 | 16,0 | 250 x 110 | 100 | 30 | 14 | – | 4282113320 | 6,97 | 30 |
| 5,0 | 36,0 | 20,0 | 250 x 110 | 160 | 15 | 15 | 1,2 | 4282113325 | 11,15 | 15 |

(000F)

Chaîne en plastique polyéthylène

Remarque : les chaînes en plastique et les accessoires ne doivent pas être soumis à une charge permanente, ils servent exclusivement de signal visuel !

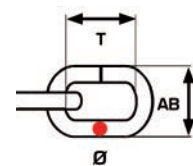

PÖSAMO
VAUKA

CHAÎNE ACIER
EN VRAC

| Ø | T | AB | Coloris | Lot | Lot | Réf. | Prix | Q min. |
|------|------|------|-------------|------|-----|------------|---------------------|----------|
| mm | mm | mm | | kg | m | | €/m | cde m |
| 6,0 | 42,0 | 20,0 | noir-jaune | 1,50 | 25 | 4282113331 | 1,06 | 25 |
| 6,0 | 42,0 | 20,0 | blanc | 1,50 | 25 | 4282113336 | 1,06 | 25 |
| 6,0 | 42,0 | 20,0 | rouge-blanc | 1,80 | 30 | 4282113341 | 0,94 | 30 |
| 6,0 | 42,0 | 20,0 | rouge-blanc | 3,00 | 50 | 4282113345 | 0,94 | 50 |
| 8,0 | 61,0 | 27,0 | rouge-blanc | 3,20 | 25 | 4282113351 | prix sur demande | 25 |
| 10,0 | 68,0 | 32,0 | cuivre | 1,77 | 10 | 4282113356 | 2,20 | 10 |
| 10,0 | 68,0 | 32,0 | noir | 1,77 | 10 | 4282113361 | 2,20 | 10 |

(000F)

Tendeur à lanterne, conforme à DIN 1390, zingué

- Corps : moulé sous pression
- Avec crochet coudé

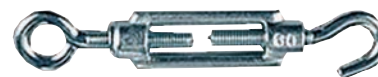

| Dimensions mm | Réf. | Prix € | UP | Q min. cde pièce |
|------------------|------------|-----------|------------|------------------------|
| M5 x 50 | 4282113366 | 85,41 | 100 pièces | 100 |
| M6 x 60 | 4282113371 | 113,36 | 100 pièces | 100 |
| M8 x 70 | 4282113376 | 235,29 | 100 pièces | 50 |

(000G)

Tendeur à lanterne moulé, DIN 1480, crochet/anneau, zingué

| Filetage | Longueur de l'écrou du tendeur à lanterne mm | Course de serrage mm | Poids 100 pièces kg | Réf. | Prix € | UP | Q min. cde pièce |
|----------|---|-------------------------|------------------------|------------|-----------|------------|------------------------|
| M6 | 110 | 80 | 9,5 | 4282113381 | 160,66 | 100 pièces | 10 |
| M8 | 110 | 75 | 16,5 | 4282113385 | 139,62 | 100 pièces | 10 |
| M10 | 125 | 85 | 29,0 | 4282113390 | 209,43 | 100 pièces | 10 |
| M12 | 125 | 80 | 43,0 | 4282113396 | 383,88 | 100 pièces | 10 |
| M14 | 140 | 90 | 62,0 | 4282113401 | 558,21 | 100 pièces | 10 |
| M16 | 170 | 110 | 92,0 | 4282113406 | 787,77 | 100 pièces | 10 |
| M20 | 200 | 130 | 163,0 | 4282113411 | 1.355,49 | 100 pièces | 5 |
| M24 | 255 | 170 | 300,0 | 4282113416 | 2.142,63 | 100 pièces | 1 |

(000G)



Tendeur à lanterne, conforme à DIN 1390, inox 1.4401

- Avec crochet et anneau

Inoxidable

Prix avec éventuel supplément selon l'évolution du marché de l'acier.

| Modèle | Longueur du corps mm | Ouverture de crochet mm | Poids 100 pièces kg | Réf. | Prix € | UP | Q min. cde pièce |
|--------|-------------------------|----------------------------|------------------------|------------|-----------|------------|------------------------|
| M5 | 70 | 9 | 4,0 | 4282113421 | 367,37 | 100 pièces | 1 |
| M6 | 90 | 10 | 8,2 | 4282113426 | 492,16 | 100 pièces | 1 |
| M8 | 120 | 11 | 16,1 | 4282113431 | 761,42 | 100 pièces | 1 |
| M10 | 150 | 12 | 25,9 | 4282113436 | 1.304,06 | 100 pièces | 1 |

(000G)



Tendeur à lanterne moulé, DIN 1480, anneau/anneau, zingué

| Filetage | Longueur du corps mm | Course de serrage mm | Poids 100 pièces kg | Réf. | Prix € | UP | Q min. cde pièce |
|----------|-------------------------|-------------------------|------------------------|------------|-----------|------------|------------------------|
| M6 | 110 | 80 | 9,5 | 4282113440 | 169,24 | 100 pièces | 10 |
| M8 | 110 | 75 | 15,5 | 4282113445 | 197,81 | 100 pièces | 10 |
| M10 | 125 | 85 | 27,0 | 4282113450 | 293,72 | 100 pièces | 10 |
| M12 | 125 | 80 | 41,0 | 4282113455 | 385,80 | 100 pièces | 10 |

(000G)



Tendeur à lanterne moulé, DIN 1480, avec crochet/crochet forgé, zingué

| Filetage | Longueur du corps mm | Course de serrage mm | Poids 100 pièces kg | Réf. | Prix € | UP | Q min. cde pièce |
|----------|-------------------------|-------------------------|------------------------|------------|-----------|------------|------------------------|
| M6 | 110 | 80 | 9,5 | 4282113460 | 169,24 | 100 pièces | 10 |
| M8 | 110 | 75 | 17,0 | 4282113465 | 197,81 | 100 pièces | 10 |
| M10 | 125 | 85 | 30,0 | 4282113470 | 293,72 | 100 pièces | 10 |
| M12 | 125 | 80 | 44,0 | 4282113475 | 389,60 | 100 pièces | 10 |

(000G)



Manille lyre, zinguée

Remarque :

La capacité maximale est calculée à partir d'un 1/8 de la force de rupture

| Dimensions | H1 | b1 | Force portante max. kg | Poids 100 pièces kg | Réf. | Prix € | UP | Q min. cde |
|----------------|----|----|------------------------|---------------------|------------|--------|------------|------------|
| | mm | mm | | | | | | pièce |
| 8,0 mm = 5/16" | 32 | 16 | 200 | 7,2 | 4282114050 | 82,02 | 100 pièces | 50 |
| 10,0 mm = 3/8" | 40 | 20 | 300 | 14,0 | 4282114055 | 118,67 | 100 pièces | 25 |
| 13,0 mm = 1/2" | 48 | 24 | 500 | 26,5 | 4282114060 | 216,99 | 100 pièces | 25 |

(000G)

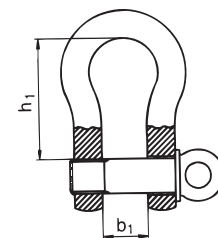

PUSAMO
VAUKA

Manille droite, zinguée

- Forgée dans la matrice
- Avec filetage en pouces

Remarque :

La capacité maximale est calculée à partir d'un 1/8 de la force de rupture.

| Dimensions | h1 | b1 | Force portante max. kg | Poids 100 pièces kg | Réf. | Prix € | UP | Q min. cde |
|-----------------|-------|----|------------------------|---------------------|------------|----------|------------|------------|
| | | mm | | | | | | pièce |
| 5,0 mm = 3/16" | 20 mm | 10 | 80 | 1,6 | 4282114065 | 26,33 | 100 pièces | 100 |
| 6,0 mm = 1/4" | 24 mm | 12 | 100 | 3,2 | 4282114070 | 30,33 | 100 pièces | 100 |
| 8,0 mm = 5/16" | 32 mm | 16 | 200 | 7,0 | 4282114075 | 60,33 | 100 pièces | 50 |
| 10,0 mm = 3/8" | 40 mm | 20 | 300 | 13,4 | 4282114080 | 82,38 | 100 pièces | 25 |
| 11,0 mm = 7/16" | 44 mm | 22 | 400 | 17,6 | 4282114086 | 123,77 | 100 pièces | 25 |
| 12,0 mm = 1/2" | 48 mm | 24 | 500 | 25,0 | 4282114090 | 115,73 | 100 pièces | 25 |
| 14,0 mm = 9/16" | 56 mm | 28 | 600 | 36,0 | 4282114096 | 234,81 | 100 pièces | 25 |
| 16,0 mm = 5/8" | 64 mm | 32 | 800 | 53,0 | 4282114101 | 324,26 | 100 pièces | 10 |
| 19,0 mm = 3/4" | 74 mm | 38 | 1100 | 92,0 | 4282114106 | 534,77 | 100 pièces | 1 |
| 22,0 mm = 7/8" | 88 mm | 44 | 1500 | 140,0 | 4282114111 | 811,99 | 100 pièces | 1 |
| 25,0 mm = 1" | 96 mm | 48 | 2000 | 215,0 | 4282114116 | 1.134,71 | 100 pièces | 1 |

(000G)

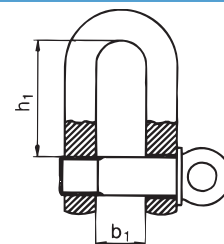

Manille, droite, inox 1.4401

- Forgée dans la matrice
- Avec filetage en pouces

Inoxidable

Remarque :

La capacité maximale est calculée à partir d'un 1/8 de la force de rupture

Prix avec éventuel supplément selon l'évolution du marché de l'acier.

| Dimensions | h1 | b1 | Force portante max. kg | Réf. | Prix € | UP | Q min. cde pièce |
|----------------|----|----|------------------------|------------|--------|------------|------------------|
| | mm | mm | | | | | |
| 5,0 mm = 3/16" | 19 | 10 | 250 | 4282114121 | 233,26 | 100 pièces | 5 |
| 6,0 mm = 1/4" | 24 | 12 | 375 | 4282114126 | 256,78 | 100 pièces | 5 |
| 8,0 mm = 5/16" | 32 | 16 | 625 | 4282114131 | 387,87 | 100 pièces | 5 |
| 10,0 mm = 3/8" | 40 | 20 | 1000 | 4282114136 | 617,28 | 100 pièces | 1 |
| 12,0 mm = 1/2" | 48 | 25 | 1500 | 4282114141 | 970,83 | 100 pièces | 1 |

(000G)

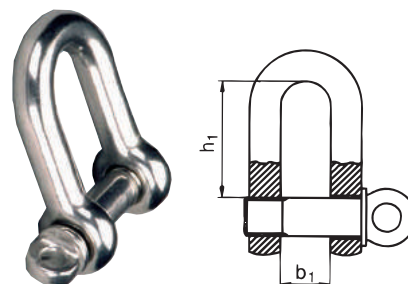

Mousqueton de pompier, conforme à DIN 5299, forme C, zingué

Remarque :

Les mousquetons livrés par nos soins, sont des mousquetons standards (conformes à DIN 5299). Cette norme ne s'applique pas aux mousquetons destinés à une utilisation sur des moyens d'assemblage pour les harnais de sécurité !

Attention : les mousquetons ne doivent pas être utilisés pour le levage de charges !

| Dimensions mm | Ouverture de crochet mm | Capacité de charge max. kg | Poids 100 pièces kg | Réf. | Prix € | UP | Q min. cde pièce |
|---------------|-------------------------|----------------------------|---------------------|------------|--------|------------|------------------|
| | | | | | | | |
| 50 x 5 | 8 | 100 | 1,9 | 4282114150 | 32,84 | 100 pièces | 100 |
| 60 x 6 | 8 | 120 | 2,7 | 4282114155 | 44,25 | 100 pièces | 100 |
| 70 x 7 | 8 | 180 | 4,4 | 4282114160 | 56,28 | 100 pièces | 100 |
| 80 x 8 | 9 | 230 | 6,5 | 4282114165 | 74,67 | 100 pièces | 50 |
| 90 x 9 | 10 | 250 | 8,8 | 4282114170 | 95,95 | 100 pièces | 50 |
| 100 x 10 | 11 | 350 | 12,7 | 4282114176 | 227,96 | 100 pièces | 25 |
| 120 x 11 | 16 | 450 | 18,0 | 4282114180 | 172,41 | 100 pièces | 25 |
| 140 x 12 | 19 | 510 | 26,0 | 4282114186 | 387,24 | 100 pièces | 10 |
| 160 x 13 | 25 | 600 | 35,0 | 4282114190 | 339,42 | 100 pièces | 10 |

(000F)



Mousqueton de pompier, conforme à DIN 5299, forme C, inox 1.4301

Remarque :

Les mousquetons livrés par nos soins, sont des mousquetons standards (conformes à DIN 5299). Cette norme ne s'applique pas aux mousquetons destinés à une utilisation sur des moyens d'assemblage pour les harnais de sécurité !

Attention : les mousquetons ne doivent pas être utilisés pour le levage de charges !

Prix avec éventuel supplément selon l'évolution du marché de l'acier.

| Dimensions mm | Force portante max. kg | Ouverture de crochet mm | Poids 100 pièces kg | Réf. | Prix € | UP | Q min. cde pièce |
|---------------|------------------------|-------------------------|---------------------|------------|--------|------------|------------------|
| | | | | | | | |
| 60 x 6 | 120 | 8 | 2,7 | 4282114201 | 214,08 | 100 pièces | 5 |
| 70 x 7 | 180 | 8 | 4,4 | 4282114206 | 263,85 | 100 pièces | 2 |
| 80 x 8 | 230 | 9 | 6,5 | 4282114211 | 363,70 | 100 pièces | 2 |
| 100 x 10 | 350 | 11 | 12,7 | 4282114216 | 624,06 | 100 pièces | 1 |
| 120 x 11 | 450 | 16 | 18,0 | 4282114221 | 860,91 | 100 pièces | 1 |

(000F)



Inoxidable

Crochet de levage avec sécurité métallique, zingué

- Marqué avec charge de rupture

| Diamètre du trou mm | Longueur totale mm | Force portante max. kg | Poids 100 pièces kg | Réf. | Prix € | UP | Q min. cde pièce |
|------------------------|-----------------------|---------------------------|------------------------|------------|-----------|------------|---------------------|
| 16,0 | 90 | 875 | 12,0 | 4282114225 | 371,77 | 100 pièces | 1 |

(000F)



PÖSSAMO
VAUKA

Mousqueton en fonte coulée sous pression, avec tourbillon rond, nickelé

Remarque :

Attention : les mousquetons ne doivent pas être utilisés pour le levage de charges !

| Ouverture intérieure mm | Longueur totale mm | Largeur intérieure mm | Poids 100 pièces kg | Réf. | Prix € | UP | Q min. cde pièce |
|----------------------------|-----------------------|--------------------------|------------------------|------------|-----------|------------|---------------------|
| 6 | 52 | 10 | 1,2 | 4282114230 | 69,73 | 100 pièces | 10 |
| 9 | 78 | 12 | 3,0 | 4282114235 | 150,68 | 100 pièces | 5 |

(000F)



PÖSSAMO
VAUKA

Maillon rapide, zingué

| Ø mm | Ouverture mm | Longueur intérieure mm | Force portante max. kg | Poids 100 pièces kg | Réf. | Prix € | UP | Q min. cde pièce |
|---------|-----------------|---------------------------|---------------------------|------------------------|------------|-----------|------------|---------------------|
| 4,0 | 5,0 | 29 | 90 | 1,4 | 4282114240 | 38,59 | 100 pièces | 100 |
| 5,0 | 6,5 | 39 | 140 | 2,2 | 4282114245 | 47,11 | 100 pièces | 100 |
| 6,0 | 7,5 | 45 | 200 | 3,6 | 4282114250 | 57,52 | 100 pièces | 100 |
| 7,0 | 8,0 | 54 | 275 | 5,0 | 4282114255 | 77,91 | 100 pièces | 50 |
| 8,0 | 10,0 | 60 | 350 | 7,8 | 4282114260 | 102,04 | 100 pièces | 50 |
| 10,0 | 12,0 | 69 | 450 | 13,8 | 4282114266 | 243,02 | 100 pièces | 25 |

(000F)



Maillon rapide, inox 1.4401

Prix avec éventuel supplément selon l'évolution du marché de l'acier.

| Ø mm | Ouverture mm | Longueur intérieure mm | Force portante max. kg | Poids 100 pièces kg | Réf. | Prix € | UP | Q min. cde pièce |
|---------|-----------------|---------------------------|---------------------------|------------------------|------------|-----------|------------|---------------------|
| 4,0 | 5,5 | 32 | 90 | 1,2 | 4282114270 | 207,10 | 100 pièces | 2 |
| 5,0 | 6,5 | 39 | 140 | 2,0 | 4282114275 | 253,70 | 100 pièces | 2 |
| 6,0 | 7,5 | 45 | 200 | 3,8 | 4282114280 | 328,17 | 100 pièces | 2 |
| 8,0 | 9,5 | 58 | 350 | 7,9 | 4282114285 | 592,43 | 100 pièces | 1 |

(000F)



PÖSSAMO
VAUKA

Inoxidable

Crochet en S d'urgence, zingué

| Ø mm | Ouverture de crochet mm | Longueur totale mm | Poids 100 pièces kg | Réf. | Prix € | UP | Q min. cde pièce |
|---------|----------------------------|-----------------------|------------------------|------------|-----------|------------|---------------------|
| 3,0 | 3,2 | 25 | 0,31 | 4282114290 | 11,58 | 100 pièces | 100 |
| 3,8 | 4,0 | 35 | 0,66 | 4282114295 | 14,62 | 100 pièces | 100 |
| 4,4 | 4,6 | 40 | 1,04 | 4282114300 | 23,82 | 100 pièces | 100 |
| 4,8 | 5,0 | 45 | 1,35 | 4282114305 | 24,49 | 100 pièces | 100 |
| 5,8 | 6,0 | 55 | 2,41 | 4282114310 | 35,04 | 100 pièces | 100 |
| 6,8 | 7,0 | 65 | 3,76 | 4282114315 | 52,73 | 100 pièces | 100 |
| 7,8 | 8,0 | 75 | 5,97 | 4282114320 | 76,55 | 100 pièces | 50 |

(000G)



PÖSSAMO
VAUKA

Crochet en S d'urgence, inox 1.4301

Prix avec éventuel supplément selon l'évolution du marché de l'acier.

| Ø mm | Ouverture de crochet mm | Longueur totale mm | Poids 100 pièces kg | Réf. | Prix € | UP | Q min. cde pièce |
|---------|-------------------------------|-----------------------|---------------------------|------------|-----------|------------|------------------------|
| 3,8 | 4,0 | 35 | 0,66 | 4282114325 | 44,56 | 100 pièces | 50 |
| 5,8 | 6,0 | 55 | 2,41 | 4282114330 | 139,15 | 100 pièces | 50 |

(000G)



Inoxidable

Anneau de levage mâle conforme à DIN 580, inox 1.4401

Prix avec éventuel supplément selon l'évolution du marché de l'acier.

| Ø du filetage mm | Ø intérieur mm | Force portante max. kg | Poids 100 pièces kg | Réf. | Prix € | UP | Q min. cde pièce |
|---------------------|-------------------|------------------------------|---------------------------|------------|-----------|------------|------------------------|
| M6 | 17 | 50 | 5,0 | 4282114335 | 357,76 | 100 pièces | 10 |
| M8 | 20 | 90 | 6,0 | 4282114340 | 453,19 | 100 pièces | 10 |

(000G)



Inoxidable

Anneau de levage femelle, conforme à DIN 582, inox 1.4401

Prix avec éventuel supplément selon l'évolution du marché de l'acier.

| Ø du filetage mm | Longueur du filetage mm | Ø intérieur mm | Force portante max. kg | Réf. | Prix € | UP | Q min. cde pièce |
|---------------------|-------------------------------|-------------------|------------------------------|------------|-----------|------------|------------------------|
| M6 | 13 | 17 | 50 | 4282114345 | 357,76 | 100 pièces | 10 |
| M8 | 14 | 20 | 90 | 4282114350 | 453,19 | 100 pièces | 10 |

(000G)



Inoxidable

Poulie, avec tourillon, zinguée

| Ø mm | d1 mm | D mm | l mm | Force portante max. kg | Réf. | Prix €/pièce | Q min. cde pièce |
|---------|----------|---------|---------|------------------------------|------------|-----------------|------------------------|
| 8,0 | env. 13 | 30 | env. 85 | 80 | 4282114355 | 4,91 | 1 |

(000F)

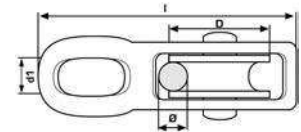

Bloc poulie, simple, zinguée

| Ø mm | d1 mm | D mm | l mm | Force portante max. kg | Poids 100 pièces kg | Réf. | Prix €/pièce | Q min. cde pièce |
|---------|----------|---------|---------|------------------------------|---------------------------|------------|-----------------|------------------------|
| 6,0 | env. 11 | 20 | env. 60 | 80 | 4,1 | 4282114360 | 2,18 | 1 |
| 8,0 | env. 13 | 30 | env. 80 | 150 | 8,3 | 4282114365 | 4,12 | 1 |
| 10,0 | env. 14 | 40 | env. 93 | 180 | 12,7 | 4282114370 | 4,99 | 1 |

(000F)

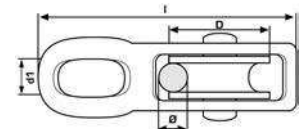

Bloc poulie, double, zinguée

| Ø | d1 | D | l | Force portante max. kg | Poids 100 pièces kg | Réf. | Prix €/pièce | Q min. cde pièce |
|-----|---------|----|---------|---------------------------------|---------------------------|------------|-----------------|------------------------|
| 8,0 | env. 13 | 30 | env. 80 | 150 | 13,2 | 4282114375 | 6,18 | 1 |

(000F)

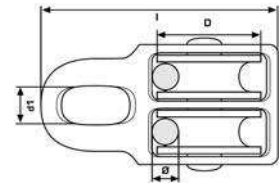

MENTIONS LÉGALES

Edition 2023/2024

Éditeur conformément aux indications sur les pages de couverture

**Direction générale
(Responsable au sens du droit
relatif à la presse) :**

EDE International AG,
Annegret Franzen

**Rédaction, conception
et production :**

E/D/E Marketing

en septembre 2022

CONDITIONS

1. Cette publication est valable du 01.09.2022 au 31.08.2024. Passé cette date, notamment les prix affichés perdent leur validité, il en va de même lorsqu'un nouveau catalogue est publié.
2. Cette publication est uniquement destinée à une utilisation commerciale.
3. Tous les prix affichés sont sans engagement et s'entendent hors TVA et hors frais de transport. En cas d'évolution du marché, nous nous réservons le droit de facturer les prix valables le jour de la livraison.
4. Sauf indication contraire, le prix indiqué dans la publication s'entend pour l'unité de quantité (UQ) indiqué. Les quantités de commande dépendent strictement du type de conditionnement de l'article, lorsque celui-ci a été clairement spécifié. Pour l'achat de grandes quantités, veuillez nous consulter.
5. Notez que certains de nos produits ne peuvent être livrés partout en Europe.
6. Cette publication est protégée par le droit d'auteur. Toute reproduction, même partielle, est uniquement autorisée avec l'accord exprès de l'auteur.
7. Les images utilisées dans la publication peuvent différer des articles originaux. Nous déclinons toute responsabilité pour d'éventuelles erreurs d'impression, ou modifications de produits dues à des développements techniques et changements de modèle. De même, en raison des procédés d'impression, les couleurs imprimées peuvent différer des couleurs originales.
8. De plus, toutes les commandes et les livraisons sont soumises à nos conditions de vente, de livraison et de paiement.

4 pans pour cliquets à carré traversant1/79, 1/83

A

| | |
|--|--------------------------|
| Abrasif Cubitron™..... | 3/40 |
| Abrasif diamanté | 3/33 |
| Abrasif en intissé et en corindon..... | 3/59 |
| Abrasifs..... | 3/33 |
| Absorbant d'huile | 7/28-7/29 |
| Accessoire flexible pour lampes de poche..... | 8/6 |
| Accessoires pour ébavureurs..... | 4/52 |
| Accessoires pour étaux parallèles | 1/372 |
| Accessoires pour outil multifonction | 2/84-2/85 |
| Accessoires pour pompes à graisse à levier manuel..... | 8/20-8/21 |
| Accessoires pour rayonnages..... | 6/41 |
| Accessoires serrage..... | 4/138-4/142 |
| Accouplements de fermeture | 7/40 |
| Acétone..... | 7/26 |
| Acétone E-Coll | 7/26 |
| Acier inoxydable en spray | 7/22 |
| Adaptateur 1/2" | 1/69, 1/114 |
| Adaptateur 1/4" | 1/38, 1/108 |
| Adaptateur 3/4" | 1/117 |
| Adaptateur 3/8" | 1/47, 1/111 |
| Adaptateur à choc 1/2" | 1/114 |
| Adaptateur à choc 1/4" | 1/108 |
| Adaptateur à choc 3/4" | 1/117 |
| Adaptateur à choc 3/8" | 1/111 |
| Adaptateur d'embout..... | 1/35, 1/156, 1/159-1/161 |
| Adaptateur pour clé polygonale à cliquet | 1/159 |
| Adaptateur pour embout de clé à douilles | 1/85 |
| Adaptateur pour fraises à carotter | 4/37 |
| Adaptateur secteur pour étiqueteuse..... | 1/402 |

| | |
|--|-----------------|
| Aérosol de traçage..... | 7/21 |
| Aérosol d'huile de coupe..... | 7/15 |
| Aérosol d'huile de coupe EFFICIENT | 7/15 |
| Agent antigrippant métal Anti-Seez..... | 7/23 |
| Agent de polissage | 3/33 |
| Agent d'étanchéité..... | 7/13 |
| Agitateur..... | 2/115 |
| Agrafe | 1/395 |
| Agrafeuse..... | 1/394-1/395 |
| Agrafeuse à percussion | 1/395 |
| Agrafeuse à percussion manuelle | 1/395 |
| Agrafeuse industrielle | 1/394-1/395 |
| Agrafeuse manuelle | 1/394-1/395 |
| Aide au serrage et à la pose..... | 2/91 |
| Aimant | 4/144-4/146 |
| Aimant cylindrique..... | 4/145 |
| Aimant de type bouton | 4/144 |
| Aimant permanent | 7/63 |
| Aimant plat..... | 4/145-4/146 |
| Alcool dénaturé..... | 7/26 |
| Alcool dénaturé E-Coll | 7/26 |
| Alésoir..... | 2/44, 4/53-4/56 |
| Alésoir à main..... | 4/53-4/54 |
| Alésoir de chaudronnier | 4/55 |
| Alésoir pour machines..... | 4/56 |
| Allumage de pistolet..... | 7/61 |
| Allume-feu de rechange..... | 7/61 |
| Allume-gaz..... | 7/61 |
| Allume-gaz à étrier | 7/61 |
| Allumeur | 7/61 |
| Ancrage..... | 9/62-9/66 |
| Ancre à vis TimberConnect..... | 9/64 |
| Ancre filetée intérieure..... | 9/65 |
| Anneau abrasif..... | 3/64 |

| | | | |
|---|----------------------------|---|-------------|
| Anneau abrasif au corindon zirconien..... | 3/64 | Balai à main..... | 2/107 |
| Anneau de levage femelle..... | 9/9-9/10 | Balai à poils fins..... | 2/105 |
| Anneau de levage femelle, conforme à DIN 582..... | 9/83 | Balai Arenga..... | 2/104 |
| Anneau de levage mâle..... | 9/9, 9/72-9/73 | Balai coco..... | 2/104 |
| Anneau de levage mâle, conforme à DIN 580..... | 9/83 | Balai d'atelier..... | 2/104 |
| Anneau de polissage..... | 3/32 | Balai de cantonnier..... | 2/105 |
| Anneau en caoutchouc 1"..... | 1/120 | Balai d'extérieur..... | 2/104 |
| Anneau en caoutchouc 1/2"..... | 1/115 | Balai d'extérieur Südharzer..... | 2/104 |
| Anneau en caoutchouc 1/4"..... | 1/108 | Balai Elaston..... | 2/104-2/105 |
| Anneau en caoutchouc 3/4"..... | 1/118 | Balai en fils d'acier..... | 2/106 |
| Anneau en caoutchouc 3/8"..... | 1/111 | Balai industriel..... | 2/104 |
| Anneau réducteur pour meules..... | 3/25 | Balai industriel Arenga..... | 2/104 |
| Appareil à mesurer la force de traction..... | 5/56 | Balai industriel coco..... | 2/104 |
| Appareil à mesurer la hauteur..... | 5/55 | Balai industriel, Arenga/Elaston..... | 2/104 |
| Appareil à riveter..... | 1/386 | Balai industriel, Elaston..... | 2/104 |
| Appareil à souder..... | 7/47, 7/51-7/52, 7/54-7/55 | Balai manuel à manche long..... | 2/107 |
| Appareil de mesure Kraft..... | 5/56 | Balai Piassava..... | 2/105 |
| Appareil de remplissage de graisse..... | 8/24 | Balayette..... | 2/107-2/108 |
| Appareil manuel à écrous aveugles..... | 1/391 | Balayette Arenga..... | 2/107 |
| Appareil manuel pour film extensible..... | 8/34 | Balayette coco..... | 2/107 |
| Appareils de brasage..... | 7/50 | Balayette industrielle Arenga..... | 2/107 |
| Armoire à clés..... | 8/40-8/41 | Bandage pneumatique de rechange..... | 6/5 |
| Armoire à pharmacie..... | 8/94 | Bande abrasive..... | 3/72-3/75 |
| Arrimage de cargaison..... | 6/32-6/34, 6/36-6/38 | Bande abrasive en céramique..... | 3/73 |
| Arrosoir à huile..... | 8/13 | Bande abrasive en corindon..... | 3/74-3/75 |
| Assemblage par emmanchement..... | 7/11 | Bande abrasive en corindon zirconien..... | 3/72-3/73 |
| Assis-debout..... | 8/38 | Bande abrasive en intissé..... | 3/73-3/74 |
| Avec vis papillon..... | 9/5 | Bande de feuille..... | 5/21-5/22 |
| | | Bande de marquage..... | 1/402 |
| | | Bande de rechange pour clé à sangle..... | 1/254 |
| | | Bande d'étanchéité pour raccords filetés PTFE..... | 7/12 |
| | | Bande en polyester..... | 8/35-8/36 |
| | | Bande tire-câbles..... | 1/295 |
| | | Bandes aimantées..... | 6/41 |
| | | Barre..... | 1/365 |
| | | Barre de brasage..... | 7/57 |
| | | Barre de séparation longitudinale pour bac à bec..... | 6/43 |
| | | Base magnétique..... | 5/16 |
| | | Base pivotante pour étaux..... | 1/372 |
| | | Bec..... | 7/41-7/44 |
| | | Bec verseur..... | 8/25 |
| | | Bêche à double ressort..... | 2/94 |
| | | Bêche de construction..... | 2/94 |
| | | Bêche de jardin..... | 2/94 |
| | | Bêche de mélange à mortier..... | 2/98 |
| | | Bêche en acier inoxydable..... | 2/94 |
| | | Bêche IDEAL..... | 2/94 |
| | | Bêche pour femmes..... | 2/94 |
| | | Bêche pour femmes Rohrdüll..... | 2/94 |
| | | Bêche Rohrdüll..... | 2/94 |
| | | Bêches..... | 2/94, 2/98 |
| | | Bédane..... | 1/350 |
| | | Benne..... | 2/98 |
| | | Béquille pour clés à douille..... | 1/26 |
| | | Bermuda..... | 8/60, 8/66 |
| | | Bidon de stockage d'huile..... | 8/15 |
| | | Bidon d'essence..... | 8/25 |
| | | Bidon d'essence PVC..... | 8/25 |

B

| | |
|--------------------------------------|-------------|
| Bac à bec..... | 6/26, 6/42 |
| Bac à empiler..... | 6/45-6/48 |
| Bac à mortier prêt à l'emploi..... | 2/98 |
| Bac à ordures..... | 8/28-8/29 |
| Bac à peinture..... | 2/124 |
| Bac de transport..... | 6/45-6/49 |
| Bac de transport à empiler..... | 6/45-6/48 |
| Bac Euro..... | 6/49 |
| Bac pour rayonnage..... | 6/43-6/45 |
| Bac PVC..... | 2/98 |
| Bâche..... | 2/99, 8/32 |
| Bâche de protection..... | 2/99, 8/32 |
| Bâche de tissu à rubans..... | 2/99 |
| Bâche multiusage..... | 8/32 |
| Bâche tissu..... | 2/99, 8/32 |
| Bâche tramée en polyéthylène..... | 2/99 |
| Bague en caoutchouc à choc 1"..... | 1/120 |
| Bague en caoutchouc à choc 1/2"..... | 1/115 |
| Bague en caoutchouc à choc 1/4"..... | 1/108 |
| Bague en caoutchouc à choc 3/4"..... | 1/118 |
| Bague en caoutchouc à choc 3/8"..... | 1/111 |
| Baladeuse..... | 8/7-8/8 |
| Baladeuse LED..... | 8/7-8/8 |
| Baladeuse LED sur batterie..... | 8/7-8/8 |
| Baladeuse rechargeable LED..... | 8/7-8/8 |
| Balai..... | 2/104-2/105 |

| | | | |
|--|------------------------------|---|----------------------------------|
| BigBags..... | 8/33 | Brosse à bougies..... | 3/78 |
| Bloc de craie..... | 1/397 | Brosse à buses..... | 3/78-3/79 |
| Blouse de travail..... | 8/62 | Brosse à buses en laiton..... | 3/78 |
| Blouson..... | 8/61 | Brosse à buses nylon..... | 3/79 |
| BMF Tendeur..... | 8/36 | Brosse à lamelles..... | 3/58 |
| Boîte à assortiment..... | 6/26, 6/42 | Brosse à main métallique acier inoxydable..... | 3/77 |
| Boîte à clés..... | 8/40-8/41 | Brosse à plafonds..... | 2/121 |
| Boîte à douilles 1/2"..... | 1/55, 1/70-1/74, 1/94, 1/112 | Brosse boisseau..... | 3/81-3/82 |
| Boîte à douilles 1/4"..... | 1/39-1/43, 1/175-1/176 | Brosse conique..... | 3/80-3/81 |
| Boîte à douilles 1/4" + 1/2"..... | 1/74-1/76 | Brosse en intissé..... | 3/58 |
| Boîte à douilles 3/4"..... | 1/81-1/82 | Brosse en laiton..... | 3/78 |
| Boîte à douilles 3/8"..... | 1/48-1/50 | Brosse manuelle en fil d'acier..... | 3/76 |
| Boîte à onglets..... | 2/53 | Brosse manuelle métallique en laiton..... | 3/77 |
| Boîte à outils..... | 6/17, 6/19-6/20 | Brosse métallique à main..... | 3/76-3/78 |
| Boîte à outils mobile..... | 6/20 | Brosse pinceau..... | 3/82-3/83 |
| Boîte à pharmacie..... | 8/93-8/96 | Brosse ronde..... | 3/79-3/80, 3/83-3/84 |
| Boîte compartimentée transparente..... | 6/21-6/25, 6/50 | Brosse sur axe..... | 3/58 |
| Boîte de chantier..... | 6/28 | Brosse Vrolon..... | 3/77 |
| Boîte de montage..... | 6/20 | Brouette..... | 2/101-2/102 |
| Boîte de premiers secours pour véhicules..... | 8/93 | Brouette à deux roues..... | 2/101 |
| Boîte de rangement..... | 6/28 | Brucelle..... | 1/277 |
| Boîte de récupération des lames..... | 1/303 | Brucelle de précision..... | 1/277 |
| Boîte de stockage..... | 6/43-6/45 | Brucelle en plastique..... | 1/277 |
| Boîte de transport en aluminium..... | 6/28-6/30 | Brucelle ESD..... | 1/277 |
| Boîte en aluminium..... | 6/28-6/30 | Burette..... | 7/45-7/46, 8/13 |
| Boîtier pour câble métallique..... | 9/75 | Burette d'huile en fer blanc..... | 8/15 |
| Bonnet..... | 8/58 | Burette en plastique..... | 8/13 |
| Bonnet acrylique..... | 8/58 | Burin..... | 1/87, 1/99, 1/350, 1/352-1/353 |
| Borne..... | 8/36, 9/76-9/77 | Burin à main..... | 1/352 |
| Borne de masse..... | 7/63 | Burin à main plat..... | 1/350-1/351 |
| Borne de terre..... | 7/63 | Burin à nettoyer les joints..... | 1/353 |
| Bornes polaires magnétiques..... | 7/63 | Burin bêche large..... | 2/9, 2/14, 2/16 |
| Bottes..... | 8/42-8/46, 8/48-8/51 | Burin bêche SDS-max..... | 2/15 |
| Bottes à enfiler..... | 8/48-8/51 | Burin bêche SDS-plus..... | 2/10 |
| Bottes à lacets..... | 8/42-8/46 | Burin fendu manuel..... | 1/351-1/352 |
| Bottes de chantier..... | 8/42 | Burin large..... | 2/16 |
| Bottes de loisirs..... | 8/48-8/51 | Burin plat..... | 1/350-1/352, 2/9-2/11, 2/14-2/16 |
| Bottes de protection..... | 8/48-8/51 | Burin plat à pierre..... | 1/350-1/351 |
| Bottes de sécurité..... | 8/42-8/46, 8/48-8/51 | Burin plat de carreleur..... | 1/353, 2/9, 2/11, 2/14, 2/16 |
| Bottes de sécurité à lacets..... | 8/42-8/46 | Burin plat SDS-max..... | 2/15 |
| Bottes de sécurité pour chantier..... | 8/42 | Burin plat SDS-plus..... | 2/10 |
| Bottes en caoutchouc..... | 8/48-8/51 | Burin pointu..... | 1/351, 2/8, 2/10, 2/14-2/15 |
| Bottes en caoutchouc de sécurité..... | 8/48-8/51 | Burin pointu à pierre..... | 1/351 |
| Bottes pour l'agriculture..... | 8/48-8/51 | Burin pointu manuel..... | 1/351 |
| Bouchon d'oreilles..... | 8/80, 8/82 | Burin pointu SDS-max..... | 2/15 |
| Bouchons anti-bruit..... | 8/80-8/82 | Burin pointu SDS-plus..... | 2/10 |
| Bouchons de rechange..... | 8/81-8/82 | Burin pour marteau perforateur..... | 2/10, 2/15 |
| Boucles en métal..... | 8/36 | Burin SDS-max..... | 2/14-2/16 |
| Boudin absorbant les huiles..... | 7/28 | Burin SDS-plus..... | 2/8-2/11 |
| Boulon à tête bombée avec écrou DIN 603 (similaire)..... | 9/36-9/37 | Buse à jet plat..... | 8/19 |
| Boulon à tête bombée DIN 603..... | 9/11 | Buse à jet plat en laiton..... | 8/19 |
| Boulon d'ancrage..... | 9/66 | Buse de courant..... | 7/66-7/67 |
| Bras articulé pour support de comparateur magnétique articulé..... | 5/16 | Buse de courant MIG-/MAG..... | 7/66-7/67 |
| Bride de bande en polyester..... | 8/36 | Buse de gaz..... | 7/67 |
| Broche de serrage pour manchons abrasifs..... | 3/63 | Buse de gaz MIG-/MAG..... | 7/67 |
| Broche filetée pour riveteuse..... | 1/391 | Buse large pour flacon pulvérisateur à colle..... | 2/36 |
| Broche tournante pour clé à douilles..... | 1/26 | Buse large pour pulvérisateur de colle..... | 2/36 |
| Brosse..... | 3/77 | Buse longue..... | 7/67-7/68 |

| | |
|--|-----------|
| Buse longue MIG-/MAG | 7/67-7/68 |
| Buse pointue pour pulvérisateur de colle | 2/36 |
| Buse pour flacon pulvérisateur à colle | 2/36 |
| Buse pour pulvérisation sous pression | 8/19 |
| Butée de pièce | 4/127 |
| Butée parallèle | 4/132 |

C

| | |
|---|-----------------------------------|
| Câble | 8/2 |
| Câble de masse PVC | 7/62 |
| Câble de rallonge | 8/2 |
| Câble de rallonge CEE | 8/2 |
| Câble de soudure PVC | 7/63 |
| Câble métallique | 9/75 |
| Câble métallique en acier inoxydable | 9/75 |
| Cache-rainures pour rainure en T | 4/134 |
| Cadenas | 6/31 |
| Cadenas en laiton | 6/31 |
| Cadre de transport | 6/26 |
| Cagoule de soudage | 7/71-7/73 |
| Caisse | 6/20, 6/27 |
| Caisse à compartiments | 6/18-6/19, 6/27 |
| Caisse à outils | 6/17, 6/20, 6/27 |
| Caisse de transport | 8/33 |
| Caisse de transport en aluminium | 6/29 |
| Caisse de véhicule | 6/28 |
| Caisse empilable Euro | 6/49 |
| Caisse en aluminium | 6/28-6/30 |
| Caisses à outils | 6/18-6/20, 6/27 |
| Cale | 3/67 |
| Cale abrasive | 3/67 |
| Cale autoagrippante | 3/67 |
| Cale de marteau | 1/338 |
| Cale pour tampons en tissé | 3/59 |
| Calibre abrasif | 5/17 |
| Calibre de gicleur | 5/19 |
| Calibre de soudeur | 5/18-5/19 |
| Calibre fileté | 5/17-5/18 |
| Capuchon | 6/48 |
| Capuchon abrasif | 3/66 |
| Cardan 3/4" | 1/117 |
| Cardan 3/8" | 1/46, 1/110 |
| Cardan démultiplié 1" | 1/119 |
| Cardan démultiplié 1/2" | 1/114 |
| Cardan démultiplié 3/4" | 1/117 |
| Cardan démultiplié 3/8" | 1/110 |
| Carde à limes | 3/78 |
| Carré enfichable | 1/134 |
| Carré pour cliquet traversant | 1/79, 1/83 |
| Carré traversant 1" | 1/83 |
| Carré traversant 3/4" | 1/79 |
| Carte à outils | 6/17 |
| Cartouche | 9/59 |
| Cartouche à mortier | 9/59 |
| Cartouche de gaz | 7/50 |
| Cartouche de gaz à usage unique | 7/50 |
| Cartouche de gaz MAPP® | 7/50 |
| Cartouche de réaction | 9/59 |
| Casier de tiroir | 6/21-6/25 |
| Casier pour petites pièces | 6/16, 6/18, 6/21-6/25, 6/27, 6/50 |
| Casque | 7/71-7/73, 8/89-8/91 |
| Casque automatique | 7/73 |
| Casque de chantier | 8/89-8/90 |
| Casque de sécurité | 8/89-8/90 |
| Casque de soudeur | 7/71-7/73 |
| Casquette | 8/91-8/92 |
| Casquette antichoc | 8/91-8/92 |
| Cassette à clés | 8/40 |
| Cendrier | 8/26 |
| Cendrier combiné | 8/26 |
| Cendrier de sécurité | 8/26 |
| Cendrier mural | 8/26 |
| Cendrier mural basculant | 8/26 |
| Cendrier sur pied | 8/26 |
| Cercluse | 8/35-8/36 |
| Cercluse pour bande polyester | 8/36 |
| Chaîne | 9/78 |
| Chaîne de signalisation | 9/78 |
| Chaîne de soudage acier inoxydable | 9/78 |
| Chaîne de soudure | 9/78 |
| Chaîne PVC | 9/78 |
| Chalumeau pour goudron et bitume | 7/48 |
| Chariot à dossier de poussée | 6/2, 6/4 |
| Chariot à dossier rabattable | 6/2 |
| Chariot à étagères | 6/3 |
| Chariot à plateaux | 6/3 |
| Chariot à plate-forme | 6/2-6/4 |
| Chariot col de cygne | 6/3 |
| Chariot de magasin | 6/2-6/3 |
| Chariot de transport en aluminium | 6/4 |
| Chariot de transport multiusage | 6/6-6/7 |
| Chariot dévidoir | 8/35 |
| Chariot en tube d'acier | 6/2 |
| Chariot frontal | 6/2 |
| Chariot pliable | 6/4 |
| Chariot roulant | 6/4 |
| Chariots de transport | 6/2-6/4 |
| Chasse-cône | 4/126 |
| Chasse-goupilles | 1/355-1/357 |
| Chasse-pointe | 1/354 |
| Chaussettes | 8/51-8/52 |
| Chaussettes de loisirs | 8/51-8/52 |
| Chaussettes de sport | 8/52 |
| Chaussettes fonctionnelles | 8/51-8/52 |
| Chaussettes militaires | 8/51 |
| Chaussure | 8/42-8/48 |
| Chaussure basse de sécurité bâtiment | 8/42 |
| Chaussures à lacets | 8/43-8/44 |
| Chaussures basses | 8/42-8/47 |
| Chaussures basses de sécurité | 8/42-8/48 |
| Chaussures basses de sécurité pour femmes | 8/47 |
| Chaussures de sécurité | 8/42-8/48 |
| Chaussures de sécurité pour chantier | 8/42 |
| Chaussures de sécurité pour femmes | 8/47 |

| | | | |
|---|-----------------|---|--|
| Chaussures de travail | 8/43-8/45, 8/48 | Clé à douille ESD | 1/248 |
| Chaussures pour femmes | 8/47 | Clé à ergots | 1/22-1/24 |
| Cheville | 9/58, 9/67-9/70 | Clé à ergots double | 1/22-1/23 |
| Cheville 2K | 9/67 | Clé à fourche | 1/2-1/6, 1/25, 1/27 |
| Cheville à béton cellulaire | 9/69 | Clé à fourche à cliquet circulaire | 1/10-1/11, 1/13-1/15 |
| Cheville à expansion | 9/58, 9/68 | Clé à fourche et à douille | 1/18 |
| Cheville à frapper | 9/65 | Clé à griffe | 1/25 |
| Cheville à tige longue | 9/58 | Clé à mandrin | 4/121 |
| Cheville en nylon | 9/58, 9/68-9/69 | Clé à molette | 1/19-1/20 |
| Cheville expansible laiton | 9/58 | Clé à sangle | 1/254 |
| Cheville FU | 9/68 | Clé à tête de pipe | 1/19 |
| Cheville métallique | 9/70 | Clé articulée à ergot | 1/22 |
| Cheville métallique pour matériau creux | 9/69-9/70 | Clé articulée à ergots | 1/23-1/24 |
| Cheville multiusage | 9/67-9/68 | Clé coudée | 1/136-1/146, 1/149-1/150 |
| Cheville pour cadres | 9/58 | Clé coudée 6 pans | 1/136-1/146 |
| Cheville PVC | 9/58, 9/67-9/69 | Clé coudée à six pans | 1/136-1/146 |
| Cheville S | 9/68 | Clé de réglage | 1/19-1/20 |
| Cheville SX | 9/68 | Clé de serrage | 1/2-1/9, 1/12-1/13, 1/16-1/17, 1/21-1/28, 1/86-1/87, 1/94-1/95 |
| Cheville universelle | 9/67-9/68 | Clé double à fourche | 1/2-1/3, 1/5-1/6, 1/94 |
| Cheville-clou | 9/58 | Clé dynamométrique | 1/121, 1/127-1/132 |
| Chevilles pour plaques de plâtre | 9/70 | Clé en tube à empreinte triangulaire | 1/24 |
| Chiffon | 7/30-7/31 | Clé étagée pour robinets à gaz | 1/334 |
| Chiffon de nettoyage | 3/33, 7/30-7/31 | Clé mâle à six pans avec poignée en T | 1/147-1/148 |
| Chiffon de polissage | 3/33 | Clé mâle coudée 6 pans | 1/136-1/146 |
| Chiffon haute performance | 3/33 | Clé mâle coudée à six pans | 1/136-1/146 |
| Chiffon rond en intissé | 3/47 | Clé mâle coudée pour vis à fente | 1/155 |
| Chiffons absorbants | 7/29 | Clé mâle coudée pour vis cruciformes | 1/155 |
| Chiffres à frapper | 1/345-1/346 | Clé mixte | 1/6-1/9, 1/86, 1/95 |
| Cire anti-corrosion | 7/19 | Clé mixte à cliquet | 1/10-1/15 |
| Cire anticorrosion E-Coll | 7/19 | Clé plate | 1/2-1/6, 1/25, 1/27 |
| Cisailles à feuillard | 1/369 | Clé plate à cliquet | 1/10-1/15 |
| Cisailles à ongle | 1/370 | Clé plate à frapper | 1/27 |
| Cisailles à tôle | 1/368 | Clé plate avec cliquet | 1/10-1/15 |
| Cisailles à tôle Ideal | 1/368-1/369 | Clé plate double | 1/2-1/3, 1/5-1/6, 1/94 |
| Cisailles à tôle Pélican | 1/368 | Clé plate enfichable | 1/133 |
| Cisailles à tôles | 1/368-1/369 | Clé plate simple | 1/4 |
| Cisailles courbée | 1/368 | Clé polygonale | 1/16-1/17, 1/28 |
| Cisailles mixtes | 1/366-1/367 | Clé polygonale à frapper | 1/28 |
| Cisailles passe-franc | 1/368 | Clé polygonale à grande puissance | 1/26 |
| Ciseau universel | 1/366-1/367 | Clé polygonale demi-lune | 1/18 |
| Ciseaux | 1/366-1/367 | Clé polygonale double | 1/16-1/17, 1/95 |
| Ciseaux à bois | 2/40-2/42 | Clé polygonale double à cliquet | 1/15 |
| Ciseaux à tubes | 1/330-1/331 | Clé polygonale double ouverte | 1/17 |
| Ciseaux d'électricien | 1/352 | Clé polygonale enfichable | 1/133 |
| Ciseaux mixtes | 1/366 | Clé pour bride à ressort | 1/255 |
| Ciseaux multiusage | 1/366 | Clé pour conduites de freinage | 1/17 |
| Ciseaux professionnels | 1/366 | Clé universelle | 1/293-1/294 |
| Ciseaux universels | 1/366 | Clés mâles coudées | 1/97, 1/136-1/146, 1/149-1/150, 1/155 |
| Clé | 4/121 | Clip à visser | 1/226 |
| Clé à cliquet | 1/12-1/13, 1/96 | Cliquet | 1/201-1/202 |
| Clé à cliquet Quadro | 1/13, 1/15 | Cliquet 1 " | 1/83-1/84 |
| Clé à crochet | 1/21-1/22 | Cliquet 1/2 " | 1/33-1/34, 1/45, 1/65-1/67 |
| Clé à douille 3 pans | 1/24 | Cliquet 1/4 " | 1/34-1/35 |
| Clé à douille 6 pans | 1/25-1/26 | Cliquet 3/4 " | 1/78-1/80 |
| Clé à douille à fourche | 1/18 | Cliquet 3/8 " | 1/45-1/46 |
| Clé à douille à tubes | 1/25-1/26 | Cliquet articulé 1/2 " | 1/66-1/67 |
| Clé à douille articulée | 1/18 | Cliquet emboîtable 1 " | 1/128 |
| Clé à douille double | 1/19, 1/24 | Cliquet emboîtable 1/2 " | 1/128 |

| | | | |
|---|----------------------------|--|-------------------|
| Cliquet emboîtable 1/4" | 1/128 | Colle Loctite | 7/10-7/11 |
| Cliquet emboîtable 3/4" | 1/128 | Colle Pattex | 7/13-7/14 |
| Cliquet réversible 1" | 1/84 | Colle pour douilles E-Coll | 7/8 |
| Cliquet réversible 1/2" | 1/33-1/34, 1/45, 1/66-1/67 | Colle pour roulements | 7/8 |
| Cliquet réversible 1/4" | 1/34-1/35 | Colle spéciale | 7/14 |
| Cliquet réversible 3/4" | 1/79-1/80 | Colle spéciale Tangit | 7/14 |
| Cliquet réversible 3/8" | 1/45-1/46 | Collier | 2/126 |
| Cliquet réversible à levier 1" | 1/84 | Collier de serrage | 2/126 |
| Cliquet réversible à levier 1/2" | 1/33-1/34, 1/45, 1/66-1/67 | Combinaison | 8/63 |
| Cliquet réversible à levier 1/4" | 1/34-1/35 | Combinaison à usage unique | 8/63 |
| Cliquet réversible à levier 3/4" | 1/80 | Combinaison de protection | 8/63 |
| Cliquet réversible emboîtable | 1/134 | Combiné cendrier/poubelle | 8/26 |
| Cliquet traversant | 1/65 | Comparateur | 5/11-5/12 |
| Cliquet traversant 1" | 1/83 | Comparateur à palpeur orientable | 5/14 |
| Cliquet traversant 1/2" | 1/65 | Compartiment pour téléphone portable | 6/26 |
| Cliquet traversant 3/4" | 1/78-1/79 | Compas | 5/53-5/54 |
| Cliquets réversibles 3/4" | 1/79-1/80 | Compas à pointes sèches | 5/30-5/31, 5/53 |
| Cliquets réversibles 3/8" | 1/45-1/46 | Compas à ressort | 5/53 |
| Cloison | 6/45 | Compas d'épaisseur | 5/54 |
| Cloison de séparation pour bac de rayonnage | 6/45 | Compas d'intérieur | 5/53 |
| Cloison intermédiaire | 6/45 | Composition de brasage tendre | 7/47 |
| Cloutière | 1/365 | Composition de brasage tendre mobile | 7/47 |
| Coco | 2/107 | Composition de clés à douille 6 pans | 1/25-1/26 |
| Coffre à outils universel | 1/104 | Composition de rivetage | 1/385-1/386 |
| Coffre-fort pour clés | 8/41 | Compresse | 8/94 |
| Coffret | 4/12 | Compte-fils | 5/24 |
| Coffret à outils L-Boxx | 6/18 | Cône | 2/103 |
| Coffret de brasage | 7/47 | Cône de signalisation | 2/103 |
| Coffret en plastique | 4/12 | Cône pilote | 2/103 |
| Coffret en tôle d'acier | 6/27 | conique | 8/26 |
| Coffret métallique | 4/12 | Connecteur | 8/4 |
| Coffret Vario | 1/209-1/210 | Connecteur CEE | 8/4 |
| Coffret vide | 4/12 | Connecteur de câble | 7/62 |
| Coin à fendre | 2/43 | Connecteur de câble de soudage | 7/62 |
| Coin à fendre en aluminium | 2/43 | Conservation de petites pièces | 6/26, 6/42 |
| Coin de protection | 6/34 | Conteneur Euro | 6/49 |
| Coin pour manche | 1/338 | Contrôleur de phases | 1/241-1/242, 5/41 |
| Colle | 7/10-7/11, 7/13-7/14 | Contrôleur d'épaisseur rapide | 5/15 |
| Collé | 8/35 | Copeaux | 7/28 |
| Colle à douille | 7/8 | Copeaux de balayage | 7/28 |
| Colle à paliers E-Coll | 7/8 | Cordeau de maçon en polyamide | 2/117 |
| Colle de construction | 7/6 | Cordon d'alignement | 2/117 |
| Colle de construction E-Coll | 7/6 | Cordon de maçon | 2/117 |
| Colle de contact | 7/13-7/14 | Cornière | 2/46 |
| Colle de contact Pattex | 7/13-7/14 | Corps de bande abrasive | 3/63 |
| Colle de contact transparente | 7/13 | Cosse | 1/291 |
| Colle de montage | 7/6 | Coupe d'onglets | 2/53 |
| Colle de montage E-Coll | 7/6 | Coupe d'onglets | 2/53 |
| Colle en aérosol EFFICIENT | 7/6 | Coupe-boulons | 1/272-1/273 |
| Colle en spray | 7/6 | Coupe-câbles | 1/280-1/282 |
| Colle forte | 7/6 | Coupe-câbles VDE | 1/281-1/282 |
| Colle forte E-Coll | 7/6 | Coupe-film | 1/300 |
| Colle instantanée | 7/7, 7/10-7/11 | Coupe-joints HCS | 2/79 |
| Colle instantanée bi-composante Epoxyd | 7/8 | Coupe-joints pour multi-cutter | 2/79 |
| Colle instantanée bi-composante Epoxyd E-Coll | 7/8 | Coupe-papier et coupe-film | 1/300 |
| Colle instantanée E-Coll | 7/7 | Coupe-treillis | 1/274 |
| Colle instantanée Epoxyd | 7/8 | Coupe-tubes | 1/326-1/329 |
| Colle instantanée Loctite | 7/10-7/11 | Coupe-tubes en inox | 1/328 |

| | |
|--|--|
| Coupe-tubes en plastique | 1/330-1/331 |
| Coupe-tubes mixte | 1/328-1/329 |
| Coupe-verre | 2/118 |
| Couronne de perçage de forestier | 2/23-2/24 |
| Couteau à ciseler | 2/43 |
| Couteau à moquette | 1/304-1/305, 1/307-1/311 |
| Couteau de peintre | 2/111-2/114 |
| Couteau de plâtrier | 2/112 |
| Couteau de remplissage | 7/37 |
| Couteau de sécurité pour carton | 1/370, 8/37 |
| Couteau de travail | 1/312-1/313 |
| Couteau de type cutter à boîtier et guide-lame métalliques | 2/54 |
| Couteau d'ébéniste | 2/43 |
| Couteau pliant | 1/305-1/306, 1/312-1/313 |
| Couteau pour câbles | 1/287 |
| Couteau pour matériau isolant | 1/313 |
| Couteau pour plaque de plâtre | 1/313 |
| Couteau pour sangles | 1/313 |
| Couteau universel | 1/305-1/306 |
| Couteaux à raboter HS | 2/25 |
| Couvercle | 6/48 |
| Couvercle de fermeture pour Bac de transport | 6/48 |
| Couvercle protecteur de manomètre | 7/59 |
| Couverture de déménagement | 6/6 |
| Couverture de protection | 6/6 |
| Couvre-chef | 8/58 |
| Craie | 1/396-1/397 |
| Craie de cordon à frapper | 2/116 |
| Craie de forestier | 1/396 |
| Craie de rechange pour automates avec cordeau à tracer | 2/116 |
| Craie de stéatite | 1/396 |
| Craie d'inscription | 1/396 |
| Craie industrielle | 1/397 |
| Craie pour cordeau | 2/116 |
| Craie pour tableaux noirs | 1/397 |
| Crampon pour chaussures | 8/52 |
| Crampons | 8/52 |
| Crampons pour chaussures | 8/52 |
| Crayon à papier | 1/397-1/398 |
| Crayon de charpentier | 1/397-1/398 |
| Crayon de menuisier | 1/398 |
| Crème lavante pour les mains | 7/27 |
| Crème lavante pour les mains E-Coll | 7/27 |
| Cric | 6/9 |
| Cric hydraulique | 6/9 |
| Crochet | 9/73-9/74, 9/81-9/83 |
| Crochet à vis | 9/73-9/74 |
| Crochet de levage | 9/82 |
| Crochet de plafond | 9/74 |
| Crochet en S | 9/82-9/83 |
| Crochet en S d'urgence | 9/82-9/83 |
| Cube de mortier | 2/98 |
| Cutter | 1/300-1/301, 1/303-1/304, 1/306, 1/312-1/313 |
| Cutter universel | 1/300-1/301, 1/303-1/311 |
| Cuve multi-usages | 8/14 |

D

| | |
|---|---------------------------------|
| Décamètre à ruban | 5/34-5/37 |
| Découpe-joints à arche | 1/348-1/349 |
| Défonceuse manuelle | 2/31-2/35 |
| Dégivrant pour vitres | 7/25 |
| Dégrippant antirouille | 7/20 |
| Dégrippant antirouille E-Coll | 7/20 |
| Demi-masque | 8/78 |
| Dérivation en T | 7/43 |
| Dérouleur à main | 8/34 |
| Dérouleur de film extensible | 8/34 |
| Détecteur de fuites | 7/21 |
| Détecteur de fuites E-Coll | 7/21 |
| Détecteur de tension sans contact | 5/41 |
| Détendeur | 7/59 |
| Détendeur propane | 7/48 |
| Dévidoir d'essuie-mains | 7/30 |
| Diable | 6/4-6/6 |
| Diable en tube d'acier | 6/4-6/6 |
| Diable escaliers | 6/6 |
| Diable pliant | 6/5 |
| Diable pliant en tube d'acier | 6/5 |
| Diable pour le transport de caisses | 6/4-6/6 |
| Dispositif de levage magnétique | 1/277-1/278 |
| Dispositif de mesure en pression | 5/56 |
| Dispositif de mise à zéro | 4/128 |
| Dispositif d'éclairage | 5/25 |
| Disque à aile | 9/38 |
| Disque à lamelles | 3/41-3/43, 3/48 |
| Disque à lamelles en intissé | 3/51-3/52 |
| Disque à tronçonner | 3/34-3/38 |
| Disque à tronçonner diamanté | 3/37-3/38 |
| Disque abrasif | 3/24-3/25, 3/39-3/40, 3/49-3/55 |
| Disque abrasif auto-agrippant | 3/51, 3/53-3/55 |
| Disque abrasif en carbure de silicium | 3/24 |
| Disque abrasif en corindon | 3/24, 3/51-3/55 |
| Disque abrasif en corindon supérieur | 3/25 |
| Disque abrasif en intissé auto-agrippant | 3/51-3/52 |
| Disque abrasif en intissé et en corindon | 3/51-3/52 |
| Disque auto-agrippant en intissé et en corindon | 3/51-3/55 |
| Disque boisseau diamanté | 3/38 |
| Disque compact | 3/43 |
| Disque compact en intissé | 3/43 |
| Disque compact en intissé pour soudure d'angle | 3/43 |
| Disque de décapage | 3/44-3/45 |
| Disque de rechange | 8/87 |
| Disque diamanté | 3/37 |
| Disque en feutre | 3/32 |
| Disques pour la finition de surface COMBIDISC | 3/46-3/48 |
| Distributeur | 7/30, 7/42, 8/81 |
| Distributeur de bouchons anti-bruit | 8/80 |
| Distributeur de pansements | 8/94 |
| Distributeur de serviettes | 7/30 |
| Distributeur d'essuie-mains | 7/30 |
| Doigt à tige flexible à griffes | 1/277 |
| Doigt magnétique télescopique | 1/277 |

| | |
|------------------------------------|---|
| Double-mètre..... | 5/33 |
| Douille..... | 1/18-1/19, 1/24-1/26, 1/244, 1/248 |
| Douille 1"..... | 1/83, 1/119 |
| Douille 1/2"..... | 1/51-1/55, 1/64, 1/112-1/113 |
| Douille 1/4"..... | 1/29-1/30, 1/33, 1/107, 1/175-1/176 |
| Douille 3/4"..... | 1/78, 1/116 |
| Douille 3/8"..... | 1/44, 1/109 |
| Douille à 12 pans..... | 1/53-1/55, 1/83 |
| Douille à 6 pans..... | 1/29-1/30, 1/44, 1/51-1/52, 1/54, 1/78, 1/107, 1/109, 1/112, 1/116, 1/119, 1/175-1/176 |
| Douille à choc 1"..... | 1/119 |
| Douille à choc 1/4"..... | 1/107 |
| Douille à choc 3/4"..... | 1/116 |
| Douille à choc 3/8"..... | 1/109 |
| Douille bihexagonale..... | 1/53-1/55, 1/83 |
| Douille d'ancrage..... | 9/59 |
| Douille d'ancrage d'injection..... | 9/59 |
| Douille de bâche..... | 2/99 |
| Douille de réduction..... | 4/125 |
| Douille en laiton..... | 7/60 |
| Douille pour bougies..... | 1/55 |
| Douille pour câble de soudure..... | 7/62 |
| Douille pour l'électronique..... | 1/244, 1/248 |
| Douille rallonge..... | 4/126 |
| Douille six pans..... | 1/29-1/30, 1/44, 1/51-1/52, 1/54, 1/78, 1/107, 1/109, 1/112, 1/116, 1/119, 1/175-1/176 |
| Douille textile..... | 2/99 |
| Douille treillis..... | 9/59 |
| Douille treillis PVC..... | 9/59 |
| Douille universelle 1/2"..... | 1/53 |
| Douille universelle 3/8"..... | 1/44 |
| Douilles d'assemblage..... | 9/38 |
| Douilles de serrage..... | 2/99 |
| Dresse-meule..... | 3/26 |
| DUOPOWER..... | 9/67 |

E

| | |
|---------------------------------------|------------------|
| Ébauche d'écrou..... | 4/133 |
| Ébavureur..... | 1/330, 4/49-4/52 |
| Ébavureur à main..... | 4/44 |
| Ébavureur arrière..... | 4/51 |
| Ébavureur de tubes..... | 1/330 |
| Ébavureur extérieur et intérieur..... | 1/330 |
| Ébavureur intérieur et extérieur..... | 1/330 |
| Ébavureur pour doubles tôles..... | 4/50 |
| Écran de protection..... | 2/100, 8/87 |
| Écrou..... | 9/38 |
| Écrou (écrou long)..... | 9/38 |
| Écrou à anneau DIN 582..... | 9/9-9/10 |
| Écrou allongé..... | 4/136 |
| Écrou aveugle..... | 1/392-1/393 |
| Écrou borgne six pans DIN 1587..... | 9/26 |
| Écrou chapeau DIN 1587..... | 9/26 |
| Écrou d'arrêt DIN 985..... | 9/25 |
| Écrou d'assemblage hexagonal..... | 9/38 |
| Écrou de raccordement..... | 7/61 |

| | |
|--|--|
| Écrou de sécurité DIN 985..... | 9/25 |
| Écrou de serrage..... | 4/135 |
| Écrou de serrage rapide..... | 4/135 |
| Écrou DIN 1587 (écrou chapeau)..... | 9/26 |
| Écrou DIN 582 (écrou à six pans)..... | 9/9-9/10 |
| Écrou DIN 934 (écrou à six pans)..... | 9/19-9/20 |
| Écrou en laiton..... | 7/61 |
| Écrou hexagonal..... | 4/135 |
| Écrou hexagonal DIN 934..... | 9/19-9/20 |
| Écrou hexagonal DIN 985..... | 9/25 |
| Écrou long..... | 9/38 |
| Écrou papillon..... | 9/4 |
| Écrou pivotant hexagonal..... | 7/44 |
| Écrou pour rainure en T..... | 4/127 |
| Écrou-raccord..... | 7/44, 7/61 |
| Écrous..... | 7/44, 9/19 |
| Écrous à visser..... | 9/38 |
| Écrous de blocage DIN 985..... | 9/25 |
| Edding®..... | 1/398-1/401 |
| Elaston..... | 2/105 |
| Électrode..... | 7/69-7/70 |
| Électrode au tungstène..... | 7/69 |
| Électrode en baguette..... | 7/70 |
| Électrode WIG..... | 7/69 |
| Éléments de fixation pour fers à souder..... | 7/56 |
| Elingue ronde..... | 6/36-6/37 |
| Elingue sangle..... | 6/38 |
| Embout..... | 1/162-1/174, 1/177-1/184 |
| Embout à brasage dur..... | 7/47 |
| Embout à denture multiple intérieure..... | 1/182 |
| Embout à olive..... | 7/41-7/42, 7/44, 7/60 |
| Embout à souder..... | 1/135 |
| Embout ASSY..... | 1/181 |
| Embout d'injection..... | 9/61 |
| Embout de chalumeau plat..... | 7/47 |
| Embout de raccordement..... | 7/41 |
| Embout de remplissage..... | 8/81 |
| Embout de vissage 1/2"..... | 1/56-1/64, 1/113 |
| Embout de vissage 1/4"..... | 1/31-1/33, 1/60, 1/64 |
| Embout de vissage 3/4"..... | 1/78, 1/116 |
| Embout de vissage 3/8"..... | 1/44-1/45, 1/110 |
| Embout de vissage à 6 pans..... | 1/31-1/32, 1/44, 1/56-1/59, 1/78, 1/110, 1/113, 1/116 |
| Embout de vissage avec cannelure..... | 1/61 |
| Embout de vissage hexagonal..... | 1/31-1/32, 1/44, 1/56-1/59, 1/78, 1/110, 1/113, 1/116 |
| Embout de vissage XZN..... | 1/61 |
| Embout en fibre optique pour lampes de poche..... | 8/6 |
| Embout foret hélicoïdal..... | 4/67 |
| Embout hydraulique..... | 8/20 |
| Embout pour chalumeau..... | 7/47-7/48 |
| Embout pour clé à douille grande puissance 1/2"..... | 1/112-1/113 |
| Embout pour lampe de poche..... | 8/6 |
| Embout pour vis à fente..... | 1/162 |
| Embout pour vis cruciformes..... | 1/163-1/171 |
| Embout TRI WING..... | 1/181 |
| Embouts de vissage à choc 1/2"..... | 1/113 |
| Embouts de vissage à choc 3/4"..... | 1/116 |

| | | | |
|--|--|---|-----------------------|
| Foret hélicoïdal HSS | 4/67 | Gabarit de filetage | 5/17 |
| Foret perce-tôle | 4/26-4/27 | Gaine | 8/62 |
| Foret pour perforateur | 2/3-2/8, 2/12-2/13 | Gaine d'accouplement | 7/41 |
| Foret pour perforateurs SDS-plus | 2/3-2/8 | Gaine enfichable pour raccord | 7/41 |
| Foret pour planches de terrasses | 9/57 | Gamme de serrissage | 1/291-1/292 |
| Foret ratio | 4/23-4/25 | Gant | 7/74, 8/58, 8/68-8/73 |
| Foret ratio en carbure monobloc | 4/23-4/25 | Gant de conduite | 8/71 |
| Foret SDS-max pour perforateurs | 2/12-2/13 | Gant d'emballage | 8/71 |
| Foret-fraiseur | 4/102 | Gant en cuir de boeuf | 8/70 |
| Forets à pointer | 4/21-4/22 | Gant en latex | 8/72 |
| Forets béton | 2/2 | Gants anti-coupe | 8/70 |
| Forets hélicoïdaux en carbure monobloc | 4/23-4/25 | Gants de protection | 7/74, 8/68-8/73 |
| Fourche | 2/96 | Gants de protection contre les substances chimiques | 8/73 |
| Fourche à baïonnette | 2/96 | Gants de soudeur | 7/74 |
| Fourche à fumier | 2/96 | Gants de travail | 8/73 |
| Fourche à pierres | 2/96 | Gants en cuir | 7/74, 8/70-8/71 |
| Fourche-bêche | 2/96 | Gants en nitrile | 8/69-8/70, 8/73 |
| Fraise | 2/20, 2/34, 3/10-3/14, 3/17-3/19, 4/38-4/48, 4/92-4/98 | Gants en polaire | 8/58 |
| Fraise à affleurer | 2/33 | Gants jetables | 8/72 |
| Fraise à arrondir | 2/34 | Gants tricotés | 8/69, 8/71 |
| Fraise à carotter, acier rapide HSS-Co | 4/35-4/37 | Garniture de brasage tendre portable | 7/47 |
| Fraise à chanfreiner | 2/35 | Garniture de chalumeau | 7/48 |
| Fraise à chanfreiner enfichable | 2/20 | Garniture jumelée | 7/60 |
| Fraise à dépointer | 4/102 | Gel nettoyant pour les mains | 7/27 |
| Fraise à ébavurer | 4/44 | Gel nettoyant pour les mains E-Coll | 7/27 |
| Fraise à feuillurer | 2/33 | Genouillères | 2/117 |
| Fraise à gorges creuses | 2/32, 2/34 | Godet mesureur | 8/14 |
| Fraise à lamer | 4/45-4/48 | Godet pour petites pièces L-BOXX | 6/16-6/17 |
| Fraise à queue cylindrique | 4/93-4/95, 4/97-4/98 | Gouge | 2/9-2/10 |
| Fraise à rainurer | 2/31, 4/92-4/93 | Gouge brique | 2/9, 2/11 |
| Fraise à rainurer en V | 2/32 | Gouge de sculpteur | 2/42 |
| Fraise conique | 4/38-4/44 | Goujon d'ancrage | 9/66 |
| Fraise coniques à ébavurer | 4/44 | Goujon fileté | 4/134 |
| Fraise de profilés | 2/32 | Goupille de sécurité 1 " | 1/120 |
| Fraise de queue d'aronde | 2/31 | Goupille de sécurité 1/2 " | 1/115 |
| Fraise manuelle | 2/20, 4/44 | Goupille de sécurité 1/4 " | 1/108 |
| Fraise pour vis pour terrasses | 9/57 | Goupille de sécurité 3/4 " | 1/118 |
| Fraise quart de rond en carbure | 2/34 | Goupille de sécurité 3/8 " | 1/111 |
| Fraise quart-de-rond | 2/34 | Goupille de sécurité à choc 1 " | 1/120 |
| Fraise rotative de petite taille | 3/14-3/16 | Goupille de sécurité à choc 1/2 " | 1/115 |
| Fraise rotative en acier rapide | 3/17-3/19 | Goupille de sécurité à choc 1/4 " | 1/108 |
| Fraise rotative en carbure | 3/14-3/16 | Goupille de sécurité à choc 3/4 " | 1/118 |
| Fraise sur tige en carbure | 3/10-3/14 | Goupille de sécurité à choc 3/8 " | 1/111 |
| Fraise, outil à bois | 2/34 | Goupille de sécurité à choc 1/4 " | 1/108 |
| Fraises à carotter | 4/35-4/37 | Goupille fendue abattante, conforme à DIN 11023 | 9/37 |
| Fraises de défonceuse | 2/31-2/35 | Goupille fendue DIN 11024 | 9/35 |
| Fraises d'ébauche | 4/96 | Goupille fendue DIN 94 | 9/2 |
| Fraise-scie carbure | 2/26-2/31 | Goupille fendue, conforme à DIN 11023 | 9/37 |
| Fraise-scie en carbure | 2/26 | Graisse adhésive | 7/17 |
| Frein filet E-Coll | 7/7 | Graisse adhésive à haute pression MoS2 E-Coll | 7/17 |
| Frein filets | 7/7, 7/9 | Graisse en aérosol EFFICIENT | 7/18 |
| Frein filets Loctite | 7/9 | Graisse multiusage E-Coll | 7/16-7/17 |
| | | Graisse multi-usages | 7/16-7/17, 8/23 |
| | | Graisser à brouillard | 7/45 |
| | | Graisser conique DIN 71412 | 9/35 |
| | | Graisser DIN 71412 | 9/35 |
| | | Graisser pour tuyau | 7/46 |
| | | Graisser coniques DIN 71412 | 9/35 |

G

| | |
|-----------------------|------|
| Gabarit | 5/17 |
| Gabarit d'angle | 2/47 |

| | |
|--------------------------------------|-------------------------------------|
| Grand récipient à déchets | 8/28-8/29 |
| Grande poubelle | 8/28-8/29 |
| Grattoir | 1/362-1/364, 2/38, 2/82-2/83, 2/113 |
| Grattoir à 3 pans | 4/50 |
| Grattoir à glace | 2/95 |
| Grattoir à peinture | 1/363 |
| Grattoir creux | 1/362 |
| Grattoir creux 3 pans | 1/362 |
| Grattoir creux triangulaire | 1/362 |
| Grattoir de joint d'étanchéité | 1/363 |
| Grattoir en carbure | 1/362 |
| Grattoir fin | 1/362 |
| Grattoir multifonctions | 2/113 |
| Grattoir plat | 1/362 |
| Grattoir plat en carbure | 1/362 |
| Grille à peinture | 2/123 |
| Grille d'essorage | 2/123 |
| Gripper 1/2" | 1/53 |
| Gripper 3/8" | 1/44 |
| Guillaume | 2/37 |
| Guillaume double | 2/37 |

H

| | |
|--|-----------|
| Hache | 2/43 |
| Hachette | 2/43 |
| Hachette de forestier | 2/43 |
| Hachette de plâtrier | 1/339 |
| Huile | 7/24 |
| Huile de coupe | 7/15-7/16 |
| Huile de coupe E-Coll | 7/16 |
| Huile de coupe haute performance | 7/15 |
| Huile multifonction | 7/24 |
| Huile pénétrante | 7/20 |
| Huile pénétrante E-Coll | 7/20 |
| Huile universelle | 7/24 |
| Huile WD40 | 7/24 |
| Huileur d'atelier | 8/13 |
| Huileur de tuyau à air comprimé | 7/46 |
| Huileur pour sac à outils | 8/13 |

I

| | |
|---------------------------------------|-----------|
| i-BOXX | 6/18 |
| Inclinomètre | 5/39-5/40 |
| Insert de couvercle pour L-BOXX | 6/16 |
| Insert thermique | 6/17 |
| Insert thermique L-BOXX | 6/17 |
| Inserts de filetage | 4/91-4/92 |

J

| | |
|-------------------------|------|
| Jauge | 5/38 |
| Jauge à chanfrein | 5/18 |
| Jauge d'épaisseur | 5/20 |

| | |
|--|---------------------------------|
| Jauge télescopique | 5/38 |
| Jauges de profondeur | 5/6-5/7 |
| Jeu d'adaptateurs | 1/85 |
| Jeu de câbles à souder | 7/63 |
| Jeu de câbles de masse | 7/62 |
| Jeu de câbles E-manuel | 7/63 |
| Jeu de câbles enterrés | 7/62 |
| Jeu de douilles 1/2" | 1/55, 1/70-1/74, 1/94, 1/112 |
| Jeu de douilles 1/4" | 1/39-1/43, 1/175-1/176 |
| Jeu de douilles 1/4" + 1/2" | 1/74-1/76 |
| Jeu de douilles 3/4" | 1/81-1/82 |
| Jeu de douilles 3/8" | 1/48-1/50 |
| Jeu de douilles à choc 1/2" | 1/112 |
| Jeu de godets | 6/17-6/18 |
| Jeu de lames de scies et de limes | 2/84 |
| Jeu de pinces | 1/101, 1/255-1/256 |
| Jeu de pinces VDE | 1/256 |
| Jeu de polissage diamanté | 3/33 |
| Jeu de ponçage diamanté | 3/33 |
| Jeu de réparation pour filetages | 4/90-4/92 |
| Jeu de rivets aveugles | 1/385-1/386 |
| Jeu de scies cloches | 2/89 |
| Jeu de tournevis | 1/227-1/239 |
| Jeu de tournevis ESD | 1/248 |
| Jeu de tournevis isolés VDE | 1/234-1/236, 1/239 |
| Jeu de ventouses de levage | 2/119 |
| Jeu d'embouts | 1/106, 1/185-1/201, 1/204-1/205 |
| Jeu d'embouts de vissage 1/2" | 1/60-1/61, 1/63-1/64 |
| Jeu d'embouts de vissage 1/4" + 1/2" | 1/60, 1/64 |
| Jeu d'outils | 1/101-1/106, 1/359 |
| Jeu d'outils de polissage | 3/33 |
| Jeu d'outils pour le secteur sanitaire | 1/103 |
| Joint de cardan 1" | 1/119 |
| Joint de cardan 1/2" | 1/68, 1/114 |
| Joint de cardan 1/4" | 1/37 |
| Joint de cardan 3/8" | 1/46 |
| Joint de cardan grande puissance 1" | 1/119 |
| Joint de cardan grande puissance 1/2" | 1/114 |
| Joint de cardan grande puissance 3/4" | 1/117 |
| Joint de cardan grande puissance 3/8" | 1/110 |
| Joint de surface | 7/8 |
| Joint de surface E-Coll | 7/8 |
| Joint plat | 8/25 |

K

| | |
|--|--------------------|
| Kit chalumeau de préchauffage | 7/48 |
| Kit de balayage | 2/107 |
| Kit de brasage au gaz | 7/50-7/51 |
| Kit de cerclage | 8/35 |
| Kit de montage interne pour multi-cutter | 2/84 |
| Kit de polissage | 3/33 |
| Kit de protection respiratoire | 8/78 |
| Kit de serrage pour porte/paroi anti-poussière | 2/100 |
| Kit d'hygiène | 8/83-8/84 |
| Kit d'outils | 1/101-1/105, 1/359 |
| Kit d'outils de carrelage pour multi-cutter | 2/83 |

| | | | |
|---|--|---|---------------------------------------|
| Kit d'outils de montage..... | 1/105 | Lame interchangeable 4 pans..... | 1/241 |
| Kit d'outils en bois pour multi-cutter..... | 2/84 | Lame interchangeable à 6 pans..... | 1/123 |
| Kit d'outils pour électricien..... | 1/102 | Lame interchangeable à bout cruciforme..... | 1/123, 1/125-1/126, 1/240 |
| Kit d'outils pour le montage..... | 1/105 | Lame interchangeable à bout plat..... | 1/123, 1/125, 1/240 |
| Kit d'outils pour le sanitaire..... | 1/103 | Lame interchangeable carrée..... | 1/241 |
| Kit d'outils pour menuisier..... | 1/106 | Lame interchangeable double panneton..... | 1/241 |
| Kit d'outils pour serrurier..... | 1/101 | Lame interchangeable ESD..... | 1/248 |
| Kit d'outils universel..... | 1/104 | Lame interchangeable six pans..... | 1/123 |
| Kit d'outils universel pour multi-cutter..... | 2/83 | Lame mixte..... | 1/208-1/209 |
| Kit universel de brasage au gaz..... | 7/50-7/51 | Lame mixte 6 pans..... | 1/209 |
| Kraftform Kompakt..... | 1/106, 1/198-1/201, 1/204-1/206, 1/239 | Lame mixte pour embout pour vis cruciformes..... | 1/208 |
| L | | | |
| Lame à segments..... | 2/81 | Lame plate mixte..... | 1/208 |
| Lame abrasive..... | 3/46, 3/54 | Lame pour cutter..... | 1/300-1/303, 1/305-1/307, 1/311-1/312 |
| Lame adaptateur Torque..... | 1/122 | Lame pour grattoir à peinture..... | 1/363-1/364 |
| Lame d'adaptateur Torque..... | 1/122 | Lame pour ouvre-paquets..... | 1/370, 8/37 |
| Lame de couteau de sécurité..... | 1/300-1/303 | Lame pour scies à archet..... | 2/56-2/57 |
| Lame de couteau de tapis..... | 1/312 | Lame pour scies à denture fine..... | 2/48-2/52 |
| Lame de cutter universel..... | 1/305-1/307, 1/311-1/312 | Lame pour scies à métaux..... | 1/361 |
| Lame de fraise-scie..... | 2/26-2/31, 4/106-4/107 | Lame pour scies à onglet..... | 2/58 |
| Lame de grattoir..... | 1/363-1/364 | Lame pour scies circulaires..... | 2/48-2/52 |
| Lame de lime ronde..... | 2/38 | Lame pour scies japonaises..... | 2/48-2/52 |
| Lame de rechange..... | 2/25 | Lame pour scies pliantes..... | 2/53 |
| Lame de rechange Kraftform Kompakt..... | 1/240-1/241 | Lame sécable..... | 1/311-1/312 |
| Lame de rechange pour cutter..... | 1/300-1/303, 1/305-1/307, 1/311-1/312 | Lame segment BiM..... | 2/81 |
| Lame de rechange pour grattoir à peinture..... | 1/363-1/364 | Lame segment en carbure..... | 2/81-2/82 |
| Lame de rechange pour montures de scies à métaux..... | 1/361 | Lame segment ondulée..... | 2/81 |
| Lame de rechange pour ouvre-paquets..... | 1/370, 8/37 | Lame segment ondulée BiM..... | 2/81 |
| Lame de rechange pour scies à archets..... | 2/56-2/57 | Lame trapézoïdale..... | 1/302, 1/305-1/307, 1/370, 8/37 |
| Lame de rechange pour scies à onglet..... | 2/58 | Lame triangulaire de rechange..... | 1/241 |
| Lame de rechange pour scies à traction..... | 2/48-2/52 | Lame Vario..... | 1/208-1/209 |
| Lame de rechange pour scies à tronçonner..... | 2/53 | Lame-adaptateur Vario..... | 1/208 |
| Lame de rechange pour scies fines..... | 2/48-2/52 | Lamelles..... | 2/36 |
| Lame de rechange pour scies japonaises..... | 2/48-2/52 | Lames interchangeables Torque..... | 1/123-1/126 |
| Lame de rechange pour tournevis dynamométrique..... | 1/123-1/126 | Lampe..... | 1/278, 8/5-8/12 |
| Lame de scie..... | 2/84, 4/103-4/110 | Lampe à brasage fort..... | 7/49 |
| Lame de scie à archet..... | 2/56-2/57 | Lampe à braser multiusage..... | 7/49 |
| Lame de scie à main..... | 1/361 | Lampe à souder..... | 7/49 |
| Lame de scie à onglet..... | 2/58 | Lampe de brasage tendre..... | 7/49 |
| Lame de scie alternative..... | 4/103 | Lampe de poche..... | 8/5 |
| Lame de scie E-Cut Long-Life..... | 2/84 | Lampe de poche LED..... | 8/5 |
| Lame de scie japonaise..... | 2/49, 2/52 | Lampe de signalisation..... | 2/103 |
| Lame de scie métallique..... | 1/361 | Lampe de travail..... | 8/10-8/11 |
| Lame de scie plongeante..... | 2/79-2/81, 2/84 | Lampe d'inspection..... | 1/278, 8/6 |
| Lame de scie plongeante BiM..... | 2/79-2/81 | Lampe d'inspection LED..... | 8/6 |
| Lame de scie plongeante en carbure..... | 2/80 | Lampe d'inspection rechargeable LED..... | 8/6 |
| Lame de scie plongeante HCS..... | 2/79-2/80 | Lampe frontale..... | 8/9 |
| Lame de scie pour multi-cutter..... | 2/79-2/82 | Lampe LED..... | 8/6, 8/9-8/11 |
| Lame de scie rabattable..... | 2/53 | Lampe pliante..... | 8/7 |
| Lame de scie sabre..... | 2/71-2/78 | Lampe rabattable et rechargeable LED..... | 8/7 |
| Lame de scie sauteuse..... | 2/59-2/70 | Lampe rabattable LED sur batterie..... | 8/7 |
| Lame de scie segment BiM-TIN..... | 2/82 | Lampe stylo..... | 8/5-8/6 |
| Lame hexagonale mixte..... | 1/209 | Lampe stylo LED..... | 8/5 |
| Lame interchangeable..... | 1/240-1/241, 1/248 | Lampes à braser polyvalentes..... | 7/49 |
| Lame interchangeable 3 pans..... | 1/241 | Lance à flamme plate pour brasage au propane..... | 7/47 |
| | | Lance à propane..... | 7/47 |
| | | Lance de brasage..... | 7/47 |
| | | Lance pour brasage fort turbo..... | 7/47 |
| | | Lance propane haute performance..... | 7/48 |

| | |
|--|-----------------------|
| L-BOXX..... | 6/16-6/17 |
| L-BOXX 102..... | 6/16 |
| L-BOXX 136..... | 6/17 |
| L-BOXX 374..... | 6/17 |
| Lecteur d'angle..... | 5/38 |
| LED..... | 8/5-8/6, 8/9-8/11 |
| Lettre à frapper..... | 1/345-1/346 |
| Levier de montage..... | 1/253 |
| Levier de relevage pour comparateurs..... | 5/12 |
| Levier démonte-pneu..... | 1/253 |
| Liant..... | 7/28-7/29 |
| Liant multusage..... | 7/28 |
| Liège roulant..... | 1/253 |
| Lime..... | 2/84, 3/2-3/8 |
| Lime 3 pans..... | 3/3, 3/6 |
| Lime 4 pans..... | 3/2, 3/5 |
| Lime à aiguille..... | 3/8 |
| Lime à clé..... | 3/7 |
| Lime à main..... | 3/8 |
| Lime à main diamantée..... | 3/8 |
| Lime à métaux tendres..... | 3/4 |
| Lime abrasive corindon supérieur..... | 3/27-3/29 |
| Lime aiguille de précision..... | 3/8 |
| Lime carrée..... | 3/2, 3/5 |
| Lime d'atelier..... | 3/2-3/6 |
| Lime de filetage..... | 3/4 |
| Lime de ponçage..... | 3/27-3/30 |
| Lime diamantée Habilis..... | 3/8 |
| Lime d'installateur..... | 3/7 |
| Lime en carbure..... | 2/84 |
| Lime en carbure de Tungstène..... | 2/84 |
| Lime Habilis..... | 3/8 |
| Lime plate à main..... | 3/2, 3/4 |
| Lime ronde..... | 3/3, 3/6 |
| Lime semi-ronde..... | 3/2-3/3, 3/5 |
| Lime trois pans..... | 3/3, 3/6 |
| Limes..... | 1/99 |
| Limes et rabots Surform®..... | 2/38 |
| Lingette de nettoyage pour les mains E-Coll..... | 7/28 |
| Lingette nettoyante pour les mains..... | 7/28 |
| Lot de cosses..... | 1/291-1/292 |
| Lot d'écrous aveugles..... | 1/392 |
| Lot d'outils abrasifs..... | 3/33 |
| Lot Super-Arkansas..... | 3/30 |
| Loupe..... | 5/23-5/25 |
| Loupe d'horloger..... | 5/24 |
| Loupe lumineuse..... | 5/23 |
| Loupe pour harnais de tête..... | 5/24 |
| Loupe rabattable..... | 5/23 |
| Loupes..... | 5/25 |
| LS-BOXX..... | 6/17 |
| Lubrifiant..... | 4/27, 7/24 |
| Lubrificateur à air comprimé..... | 7/45-7/46 |
| Lubrificateur par brouillard d'huile à air comprimé..... | 7/45 |
| Lubrificateur par brouillard d'huile à monter..... | 7/46 |
| Lunettes..... | 7/71, 8/85-8/88, 8/93 |
| Lunettes de protection..... | 7/71, 8/85-8/88, 8/93 |
| Lunettes de protection pour soudeur..... | 7/71 |

| | |
|----------------------|------------|
| Lunettes loupes..... | 5/24 |
| Lunettes-masque..... | 8/86, 8/88 |

M

| | |
|--|----------------------------|
| Machine de nettoyage à tubes..... | 1/332 |
| Maillet anti-rebond..... | 1/342-1/343 |
| Maillet de menuisier..... | 2/37 |
| Maillet de plombier..... | 2/39 |
| Maillon de chaîne..... | 9/82 |
| Maillon rapide..... | 9/82 |
| Malaxeur..... | 2/115 |
| Mallette..... | 1/77, 6/12-6/15, 8/95-8/96 |
| Mallette à roulettes..... | 6/12-6/14 |
| Mallette en aluminium..... | 6/29 |
| Mallette multusage..... | 6/16 |
| Mallettes à compartiments..... | 6/18, 6/27 |
| Manche..... | 2/97, 2/106 |
| Manche à balai..... | 2/106 |
| Manche à outils..... | 2/97, 2/106 |
| Manche à pioche..... | 2/97 |
| Manche d'appareil de rechange..... | 2/97 |
| Manche de balai en bois..... | 2/106 |
| Manche de binette..... | 2/97 |
| Manche de chalumeau..... | 7/47 |
| Manche de chalumeau à propane..... | 7/47 |
| Manche de lime..... | 3/9 |
| Manche de marteau..... | 1/333-1/334, 1/337-1/338 |
| Manche de marteau de forgeron..... | 1/337-1/338 |
| Manche de marteau rivoir..... | 1/333-1/334 |
| Manche de massette..... | 1/336 |
| Manche de râteau..... | 2/97 |
| Manche de rechange..... | 2/97, 2/106 |
| Manche de rechange pour marteaux à main..... | 1/337-1/338 |
| Manche de rechange pour marteaux rivoirs..... | 1/333-1/334 |
| Manche de rechange pour masse..... | 1/336 |
| Manche en bois..... | 2/106 |
| Manche en frêne pour marteaux de forgeron..... | 1/337 |
| Manche Hickory pour marteaux de forgeron..... | 1/338 |
| Manche pour limes..... | 3/9 |
| Manche pour marteaux de forgeron..... | 1/337-1/338 |
| Manche pour marteaux rivoirs..... | 1/333-1/334 |
| Manche pour massette..... | 1/336 |
| Manche pour râteau de rue..... | 2/97 |
| Manchon..... | 7/43 |
| Manchon abrasif..... | 3/64 |
| Manchon abrasif au corindon zirconien..... | 3/64 |
| Manchon abrasif en corindon..... | 3/64 |
| Manchon de câble : manchon de rechange..... | 7/62 |
| Manchon de raccordement..... | 9/38 |
| Manchon de serrage DIN 1390..... | 9/79 |
| Manchon de serrage DIN 1480..... | 9/79 |
| Manchon de serrage, conforme à DIN 1390..... | 9/79 |
| Manchon d'écartement..... | 9/38 |
| Manchon fileté..... | 7/43, 7/61 |
| Manchon fileté double..... | 7/61 |
| Manchon fileté en laiton..... | 7/61 |

| | | | |
|---|---|---|-----------------------|
| Manchon pour rouleau à peinture | 2/122, 2/124 | Mètre pliant en alliage léger | 5/33 |
| Manchons/supports de manchons..... | 3/63 | Mètre pliant en bois..... | 5/33 |
| Mandrin à serrage rapide..... | 1/110, 1/113, 1/117, 4/122-4/124 | Mètre pliant PVC..... | 5/33 |
| Mandrin à serrage rapide pour douille à choc..... | 1/110, 1/113, 1/117 | Mètre roulant..... | 5/34-5/37 |
| Mandrin conique..... | 4/125 | Mètre ruban de circonférence | 5/49 |
| Mandrin de perçage..... | 4/121-4/124 | Mètre-pliant aluminium | 5/33 |
| Mandrin de serrage pour disque de décapage..... | 3/45 | Mètre-ruban..... | 5/33-5/37 |
| Mandrins porte-outils pour disques en feutre | 3/32 | Mètre-ruban de poche | 5/34-5/35 |
| Manille..... | 9/80-9/81 | Mètres-ruban | 5/34-5/37 |
| Manodétendeur de bouteille..... | 7/59 | Meule à tronçonner petit diamètre pour l'acier et l'inox..... | 3/34 |
| Manteau de travail..... | 8/62 | Meule boisseau | 3/38, 3/40 |
| Marquage de rayonnage..... | 6/41 | Meule d'ébarbage..... | 3/39-3/40 |
| Marqueur | 1/398-1/401 | Meule d'ébauche Flex Grind | 3/40 |
| Marqueur à pâte | 1/400 | Meule diamantée sur tige | 3/23 |
| Marqueur de câbles | 1/401 | Meule en fibre..... | 3/49-3/50 |
| Marqueur de peinture industriel | 1/400 | Meule en fibre au corindon | 3/50 |
| Marqueur de perçage..... | 1/400 | Meule en fibre céramique | 3/49 |
| Marqueur permanent..... | 1/398-1/399 | Meule en tissu..... | 3/32 |
| Marqueur permanent industriel | 1/401 | Meule sur tige..... | 3/20-3/23, 3/58 |
| Marqueur pour l'industrie | 1/401 | Meule sur tige en intissé | 3/58 |
| Marqueur UV | 1/400 | Meule sur tige fine | 3/22 |
| Marteau | 1/87, 1/99, 1/333, 1/336, 1/340-1/343, 7/63 | Micromètre | 5/8-5/10 |
| Marteau de charpentier | 1/339 | Micromètre à affichage digital..... | 5/9 |
| Marteau de maçon..... | 1/338 | Micromètre d'intérieur | 5/10 |
| Marteau de soudeur..... | 7/63 | Micromètre d'intérieur à 3 points | 5/10 |
| Marteau en bois..... | 2/37 | Mini vanne à boisseau sphérique..... | 7/46 |
| Marteau en plastique..... | 1/340-1/344 | Miroir..... | 7/64, 8/39 |
| Marteau rivoir | 1/333-1/334 | Miroir coupole..... | 8/39 |
| Masque anti-poussière..... | 8/74, 8/77 | Miroir de contrôle | 8/39 |
| Masque anti-poussières fines..... | 8/74 | Miroir de soudage..... | 7/64 |
| Masque complet | 8/75 | Miroir de soudeur à main..... | 7/64 |
| Masque de protection..... | 8/89-8/91 | Miroir de soudeur magnétique..... | 7/64 |
| Masque de protection respiratoire..... | 8/75-8/78 | Miroir de surveillance..... | 8/39 |
| Masque pliant..... | 8/77 | Miroir d'inspection..... | 1/278 |
| Masse | 1/336, 1/342 | Miroir d'inspection télescopique..... | 1/278 |
| Masse à inertie | 1/252 | Miroir sphérique..... | 8/39 |
| Massette | 1/335-1/336, 1/340-1/344 | Mitigeur | 9/61 |
| Massette en caoutchouc | 1/344 | Mixeur..... | 9/61 |
| Massette manuelle..... | 1/336 | Module d'outillage..... | 1/87-1/88, 1/93-1/100 |
| Mastic d'étanchéité..... | 7/3 | Module d'outillage pour clés universelles | 1/99 |
| Mastic d'étanchéité à base de silicone..... | 7/2 | Module pour servantes d'atelier | 1/87-1/88, 1/93-1/100 |
| Mastic d'étanchéité acrylique | 7/2 | Molette de rechange..... | 2/118 |
| Matériau de réparation en intissé..... | 9/69 | Molette pour coupe-tubes..... | 1/327-1/329 |
| Matériau d'étanchéité PU | 7/3 | Molette pour coupe-verre | 2/118 |
| Matériau d'étanchéité Sika | 7/3 | Monture pour rouleau à peinture..... | 2/122, 2/124 |
| Mécanisme automatique de corde à frapper..... | 2/116 | Mordaches magnétiques..... | 1/374 |
| Mèche à bois à spirale unique | 2/21-2/22 | Mors de protection pour étaux | 1/374 |
| Mèche à façonner | 2/24 | Mors de rechange pour étaux | 1/374 |
| Mèche à fraiser | 2/20 | Mortier composite..... | 9/59-9/60 |
| Mèche conique..... | 2/20 | Mortier de montage..... | 9/59-9/60 |
| Mesureur de force de traction et de pression..... | 5/56 | Mortier d'injection | 9/60 |
| Mesureur de force de traction et de pression numérique..... | 5/56 | Mortier spécial Superbond | 9/59 |
| Métal coulissant Anti-Seez E-Coll..... | 7/23 | Mousqueton..... | 9/81-9/82 |
| Métal d'apport..... | 7/57 | Mousqueton de pompier DIN 5299 (similaire) | 9/81 |
| Métal d'apport cuivre-phosphore..... | 7/57 | Mousquetons de pompiers..... | 9/81 |
| Mètre à ruban à capsule | 5/36 | Mousse | 6/17 |
| Mètre à ruban avec cadre | 5/37 | Mousse de montage | 7/4 |
| Mètre pliant | 5/33 | Mousse de nettoyage..... | 7/4 |

| | |
|---|-----------|
| Mousse de nettoyage universelle en spray..... | 7/24 |
| Mousse de remplissage..... | 7/4 |
| Mousse d'isolation..... | 7/4 |
| Mousse prédécoupée pour L-BOXX..... | 6/17 |
| Mousse rapide..... | 7/4 |
| Multi-mètre..... | 5/44-5/47 |
| Multimètre à affichage digital..... | 5/44-5/47 |
| Multimètre-ampèremètre..... | 5/48 |
| Multimètre-ampèremètre à affichage numérique..... | 5/48 |
| Mur..... | 2/100 |

N

| | |
|---|-----------|
| Nettoyage d'alésage..... | 9/61 |
| Nettoyant..... | 7/12 |
| Nettoyant de freins E-Coll..... | 7/25 |
| Nettoyant d'entretien pour pulvérisateur..... | 7/4 |
| Nettoyant freins EFFICIENT..... | 7/25 |
| Nettoyant Loctite..... | 7/12 |
| Nettoyant par pression et par aspiration..... | 1/331 |
| Nettoyant rapide..... | 7/12 |
| Nettoyant rapide Loctite..... | 7/12 |
| Nettoyeur à aspiration/pression..... | 1/331 |
| Niveau à bulle..... | 5/39-5/40 |
| Niveau à bulle à affichage digital..... | 5/40 |
| Niveau à bulle électronique..... | 5/40 |
| Niveau à bulle en aluminium..... | 5/40 |
| Niveau à bulle en métal léger..... | 5/40 |
| Niveau à bulle magnétique..... | 5/40 |

O

| | |
|--|-------------------------------|
| Organiseur..... | 6/18-6/19 |
| Outil à aléser..... | 4/112, 4/116 |
| Outil à aléser et à dresser..... | 4/116 |
| Outil à chambrer..... | 4/114-4/115, 4/118 |
| Outil à chariotier..... | 4/111-4/119 |
| Outil à chariotier à filetage..... | 4/119 |
| Outil à chariotier à filetage extérieur..... | 4/119 |
| Outil à chariotier à filetage intérieur..... | 4/119 |
| Outil à cliquet articulé 1/2"..... | 1/66-1/67 |
| Outil à dégainer..... | 1/286-1/287 |
| Outil à dénuder..... | 1/286-1/287 |
| Outil à dresser..... | 4/117 |
| Outil à dresser à grains de diamants..... | 3/26 |
| Outil à dresser les faces..... | 4/113, 4/117 |
| Outil à saigner..... | 4/114, 4/118 |
| Outil couteau..... | 4/114, 4/118 |
| Outil de mélange..... | 2/115 |
| Outil de peintre..... | 1/397 |
| Outil de pose..... | 9/65 |
| Outil de taraudage..... | 4/89-4/90 |
| Outil de taraudage embout..... | 4/68 |
| Outil de tour pointu..... | 4/113, 4/116 |
| Outil de vissage 1"..... | 1/83-1/84, 1/119-1/120, 1/128 |

| | |
|------------------------------|--|
| Outil de vissage 1/2"..... | 1/33-1/34, 1/36, 1/45, 1/51-1/76, 1/88, 1/93-1/94, 1/112-1/115, 1/128 |
| Outil de vissage 1/4"..... | 1/29-1/43, 1/60, 1/64, 1/74-1/76, 1/88, 1/93, 1/107-1/108, 1/128, 1/175-1/176 |
| Outil de vissage 3/4"..... | 1/78-1/82, 1/116-1/118, 1/128 |
| Outil de vissage 3/8"..... | 1/44-1/50, 1/88, 1/93, 1/109-1/111 |
| Outil de vissage Zyklus..... | 1/35, 1/43, 1/46, 1/49, 1/198 |
| Outil d'inspection..... | 1/100, 1/279 |
| Outil pelle..... | 4/113, 4/117 |
| Outils de tour d'angle..... | 4/112 |
| Ouvre-cartons..... | 1/370, 8/37 |

P

| | |
|---|---------------------------------|
| Palan..... | 6/35 |
| Palan à chaîne..... | 6/35 |
| Palan à levier..... | 6/35 |
| Palan manuel à chaîne..... | 6/35 |
| Palonnier pour sauterelle..... | 4/142 |
| Palpeur d'arêtes 3D..... | 4/128 |
| Palpeur rapide..... | 5/15 |
| Panne..... | 7/53-7/54, 7/56 |
| Panne à souder longue durée..... | 7/51-7/53 |
| Panne de recharge..... | 7/51-7/54 |
| Pansement..... | 8/94 |
| Pantalon..... | 8/56-8/57, 8/59-8/62, 8/66-8/67 |
| Pantalon de loisirs..... | 8/61 |
| Pantalon de pluie..... | 8/56-8/57 |
| Pantalon de protection contre les intempéries..... | 8/56-8/57 |
| Pantalon de travail..... | 8/56-8/57, 8/59-8/62, 8/66 |
| Pantalon d'hiver..... | 8/56 |
| Pantalon en Jean..... | 8/61 |
| Pantalon haute visibilité..... | 8/67 |
| Papier abrasif..... | 3/67-3/69 |
| Papier abrasif auto-agrippant..... | 3/54, 3/67 |
| Papier de nettoyage..... | 7/29 |
| Parka..... | 8/64 |
| Paroi à fentes métalliques pour bac à bec..... | 6/43 |
| Paroi anti-poussière..... | 2/100 |
| Pâte à joints..... | 7/2 |
| Pâte de brasage fort..... | 7/57 |
| Pâte de montage..... | 7/20 |
| Pâte de montage E-Coll..... | 7/20 |
| Pâte de perçage..... | 4/27 |
| Pâte lavante pour les mains..... | 7/27 |
| Pâte lavante pour les mains E-Coll..... | 7/27 |
| Pâte pour fil à souder pour raccords de robinetterie..... | 7/57 |
| Patin..... | 7/59, 8/91-8/92 |
| Patin pour vis de placage..... | 4/143 |
| Patte d'accrochage..... | 4/142 |
| Pelle..... | 2/92-2/93, 2/107-2/108 |
| Pelle à neige..... | 2/95 |
| Pelle à neige en alu..... | 2/95 |
| Pelle à neige en métal..... | 2/95 |
| Pelle à neige en tôle d'acier..... | 2/95 |
| Pelle à neige PVC..... | 2/95 |
| Pelle à sable..... | 2/93 |

| | | | |
|--|--------------------------|--|-------------------|
| Pelle à sable hollandaise..... | 2/93 | Pince coupante diagonale pour l'électronique..... | 1/274-1/276 |
| Pelle à sable Holsteiner..... | 2/92-2/93 | Pince coupante diagonale pour matières synthétiques..... | 1/263 |
| Pelle en aluminium..... | 2/93 | Pince coupe-câbles..... | 1/283, 7/63 |
| Pelle en métal..... | 2/108 | Pince de chalumeau..... | 7/63 |
| Pelle hollandaise..... | 2/92-2/93 | Pince de déplacement..... | 2/114-2/115 |
| Pelle ronde..... | 2/92 | Pince de montage..... | 9/75 |
| Petites plaques de liaison du bois..... | 2/36 | Pince de précision pour circlips..... | 1/270 |
| Petites plaques de raccordement..... | 2/36 | Pince de préhension..... | 1/276 |
| Pièce de dérivation..... | 7/43 | Pince de préhension pour l'électronique..... | 1/276 |
| Pièce de dérivation en T..... | 7/43 | Pince de serrage rapide..... | 1/375 |
| Pièce de transition..... | 7/41 | Pince de serrurier..... | 1/382 |
| Pièce de transition d'accouplement..... | 7/41 | Pince de soudeur..... | 7/63 |
| pièces multiples..... | 2/53 | Pince d'installation..... | 1/280 |
| Pied à coulisse..... | 5/2-5/7 | Pince d'installation pour électricien..... | 1/280 |
| Pied à coulisse à affichage digital..... | 5/4 | Pince d'installation pour l'électricien VDE..... | 1/280 |
| Pied à coulisse à cadran..... | 5/3 | Pince d'installation VDE..... | 1/280 |
| Pied à coulisse d'atelier..... | 5/5 | Pince Duplex..... | 9/77 |
| Pied à coulisse de poche à affichage digital..... | 5/4 | Pince emporte-pièce..... | 1/347 |
| Pied à coulisse numérique..... | 5/4 | Pince emporte-pièces revolver..... | 1/347 |
| Pied de biche..... | 1/365 | Pince multiprise..... | 1/319-1/322 |
| Pied-de-biche..... | 1/365 | Pince pointue..... | 1/257-1/259 |
| Pieds à coulisse..... | 5/2-5/4 | Pince pointue VDE..... | 1/258-1/259 |
| Pierre à affûter Arkansas..... | 3/30 | Pince pour brides à ressort..... | 1/255 |
| Pierre à aiguiser..... | 3/30-3/31 | Pince pour levage de pierre..... | 2/115 |
| Pierre à aiguiser Arkansas..... | 3/30 | Pince pour pose de marches..... | 2/115 |
| Pierre à huile..... | 3/30 | Pince pour robinetterie..... | 1/326 |
| Pierre à l'huile mixte..... | 3/30 | Pince pour serre-câbles..... | 1/295 |
| Pierres à feu..... | 7/61 | Pince pour tubes de sangles et robinetteries..... | 1/326 |
| Pince..... | 1/87, 1/98, 8/52, 9/75 | Pince radio..... | 1/257-1/259 |
| Pince à becs longs..... | 1/261 | Pince radio VDE..... | 1/258-1/259 |
| Pince à bordure..... | 2/114-2/115 | Pince serre-tubes..... | 1/324 |
| Pince à brides de flexibles..... | 1/255 | Pince serre-tubes à une main..... | 1/324 |
| Pince à brides de tuyaux flexibles..... | 1/255 | Pince spéciale..... | 7/63 |
| Pince à cintrer..... | 1/332 | Pince téléphone..... | 1/259-1/261 |
| Pince à circlips..... | 1/98, 1/267-1/270 | Pince téléphone VDE..... | 1/260-1/261 |
| pince à décaper pour fils vernis..... | 1/283 | Pince universelle..... | 1/256-1/257 |
| Pince à dénuder..... | 1/283-1/286 | Pince universelle isolée VDE..... | 1/257 |
| Pince à dénuder automatique..... | 1/285-1/286 | Pinceau..... | 2/120-2/121, 7/58 |
| Pince à dénuder isolée VDE..... | 1/284 | Pinceau à email..... | 2/120 |
| Pince à encocher..... | 1/370 | Pinceau à radiateur..... | 2/121 |
| Pince à perforer..... | 1/347 | Pinceau à radiateur industriel..... | 2/121 |
| Pince à ressort..... | 2/91 | Pinceau à vernir..... | 2/120-2/121 |
| Pince à riveter manuelle..... | 1/384-1/385 | Pinceau à vernir pour le peintre..... | 2/121 |
| Pince à sertir..... | 1/288-1/290 | Pinceau à vernis..... | 2/120 |
| Pince à sertir à levier..... | 1/289-1/290 | Pinceau circulaire..... | 2/120 |
| Pince à sertir pour cosses..... | 1/288-1/289 | Pinceau pour flux à souder..... | 7/58 |
| Pince à treillis..... | 1/271 | Pinceau rond industriel..... | 2/120 |
| Pince à tresses..... | 1/271 | Pince-clé..... | 1/20, 1/322-1/323 |
| Pince à tubes..... | 1/323-1/325 | Pince-étau..... | 1/314-1/318 |
| Pince à tubes à chaîne..... | 1/325 | Pince-étau à chaîne..... | 1/318 |
| Pince béton..... | 1/271 | Pince-étau à large ouverture..... | 1/317 |
| Pince coupante de côté..... | 1/262-1/267, 1/274-1/276 | Pince-étau à mors larges..... | 1/315, 1/317 |
| Pince coupante de côté à forte démultiplication..... | 1/262, 1/265-1/267 | Pince-étau à mors longs..... | 1/315 |
| Pince coupante de côté isolée VDE..... | 1/264-1/265 | Pince-étau automatique à mors longs..... | 1/315 |
| Pince coupante de devant..... | 1/262 | Pince-étau coudée..... | 1/315 |
| Pince coupante de devant à forte démultiplication..... | 1/262 | Pince-étau de serrage..... | 1/316-1/317 |
| Pince coupante de devant pour boulons..... | 1/262 | Pince-étau de soudeur..... | 1/316-1/317 |
| Pince coupante diagonale pour l'électromécanique..... | 1/274 | Pinule..... | 4/128 |

| | | | |
|--|----------------------|---|--|
| Pistolet à cartouche Squelette..... | 7/3 | Pompe à piston rotative..... | 8/24 |
| Pistolet à souder..... | 7/54 | Pompe à récipient..... | 8/24 |
| Pistolet de sablage..... | 7/36-7/37 | Pompe aspirante..... | 8/24 |
| Pistolet d'injection..... | 9/61 | Pompe d'alimentation..... | 8/24 |
| Pistolet manuel de gonflage des pneus..... | 7/37 | Pompe de remplissage..... | 8/24 |
| Pistolet pulvérisateur..... | 7/3, 7/5, 7/36, 9/61 | Pompe double action..... | 8/23 |
| Plan de travail..... | 6/18 | Pompe eaux usées..... | 2/125 |
| Plan de travail L-BOXX..... | 6/18 | Pompe électrique..... | 8/24 |
| Plan de travail mobile..... | 6/18 | Pompe manuelle..... | 8/24 |
| Plaque de rechange pour grattoir plat..... | 1/362 | Pompe pour conteneur..... | 8/24 |
| Plaque de rechange pour miroir de soudeur..... | 7/64 | Porte..... | 2/100 |
| Plaque de séparation..... | 6/45 | Porte anti-poussière..... | 2/100 |
| Plaquette de coupe..... | 2/24-2/25 | Porte de protection..... | 2/100 |
| Plaquette pour grattoir..... | 1/362 | Porte-capuchon abrasif..... | 3/65 |
| Plateau abrasif..... | 3/41-3/43 | Porte-craie..... | 1/396 |
| Plateau auto-agrippant pour meule en intissé..... | 3/52 | Porte-électrodes..... | 7/62 |
| Plateau en caoutchouc pour disques en fibre..... | 3/51 | Porte-embout..... | 1/38, 1/156-1/158, 1/160, 1/203, 1/205 |
| Plateau pour meules auto-agrippantes en intissé..... | 3/52 | Porte-embout 1/4"..... | 1/35-1/36 |
| Plateau pour meules en fibre..... | 3/49, 3/51 | Porte-embout à changement rapide..... | 1/158 |
| Plateau pour petites pièces..... | 6/16-6/17 | Porte-embout à cliquet..... | 1/201-1/202 |
| Plateau roulant..... | 6/6-6/8, 6/16, 6/49 | Porte-embout à poignée en T..... | 1/35-1/36 |
| Plateau roulant Euro..... | 6/7 | Porte-embout enfichable..... | 1/134 |
| Plomb de sonde..... | 2/116 | Porte-embout interchangeable 1/4"..... | 1/35-1/36 |
| Plot de fixation aimanté..... | 4/144-4/145 | Porte-embout magnétique..... | 1/158 |
| Pochette à outils à enrouler..... | 6/11 | Porte-étiquette..... | 6/41 |
| Pochette transparente..... | 2/99 | Porte-filières..... | 4/86-4/87 |
| Poignée..... | 7/59 | Porte-lame interchangeable..... | 1/240 |
| Poignée coulissante en T 1"..... | 1/84 | Porte-lame interchangeable VDE..... | 1/240 |
| Poignée coulissante en T 1/2"..... | 1/36, 1/67 | Porte-manchon abrasif..... | 3/63 |
| Poignée coulissante en T 1/4"..... | 1/36 | Porte-meule..... | 3/47-3/48 |
| Poignée coulissante en T 3/4"..... | 1/80 | Porte-outils..... | 4/86-4/87, 4/102, 6/19 |
| Poignée coulissante en T 3/8"..... | 1/46 | Porte-outils pour fraises à carotter..... | 4/37 |
| Poignée de rechange..... | 6/5 | Porte-outils SDS-plus pour scie trépan..... | 2/18 |
| Poignée encastrée pour bac de transport..... | 6/49 | Porte-rouleau..... | 7/30 |
| Poignée pour diable..... | 6/5 | Porte-sac poubelle..... | 8/27 |
| Poignée pour oxycoupage..... | 7/59 | Porte-tuyau mural..... | 7/38 |
| Poignée Vario..... | 1/207 | Porte-tuyau mural RIEGLER..... | 7/38 |
| Poinçon manuel..... | 1/345-1/346 | Poste à souder..... | 7/55 |
| Pointe..... | 2/44 | Potence pour extracteur à prise intérieure..... | 1/251 |
| Pointe à tracer..... | 5/51 | Poubelle..... | 8/28-8/29 |
| Pointe coudée..... | 1/365 | Poubelle grand format..... | 8/28-8/29 |
| Pointe de rechange pour pointeau..... | 1/358 | Poubelle munie d'un cendrier..... | 8/26 |
| Pointe métallique..... | 9/71 | Poubelle-cendrier..... | 8/26 |
| Pointe tournante..... | 4/120 | Poulie..... | 9/83-9/84 |
| Pointe tournante en carbure..... | 4/120 | Poulie à galet à émerillon..... | 9/83-9/84 |
| Pointeau..... | 1/358 | Premiers secours..... | 8/94 |
| Pointeau automatique..... | 1/358 | Presse à air comprimé automatique..... | 8/22 |
| Polissoir en feutre..... | 3/32 | Presse à graisse..... | 8/20-8/22 |
| Polyester..... | 8/35 | Presse à levier..... | 1/380, 1/383 |
| Pompe..... | 2/125, 8/24 | Presse à vis..... | 1/375-1/382 |
| Pompe à eau claire..... | 2/125 | Presse à vis de mécanicien en acier..... | 1/376 |
| Pompe à fûts..... | 8/24 | Presse à vis en acier..... | 1/375-1/376, 1/379-1/380 |
| Pompe à graisse à haute pression..... | 8/23 | Presse à vis en fonte malléable..... | 1/377-1/379 |
| Pompe à graisse à levier..... | 8/22 | Presse à vis haute performance..... | 1/381 |
| Pompe à graisse à levier manuel..... | 8/22 | Presse pneumatique..... | 8/22 |
| Pompe à graisse manuelle..... | 8/21 | Presse-équerre..... | 1/383 |
| Pompe à moteur submersible..... | 2/125 | Presse-équerre métallique..... | 1/383 |
| Pompe à piston..... | 8/23 | Prince de préhension haute précision..... | 1/276 |

| | | | |
|--|----------------------------|--|------------------|
| Produit à vitre | 7/25 | Raccord de sécurité pour tuyau flexible | 7/49 |
| Produit de nettoyage moussant universel E-Coll | 7/24 | Raccord de sécurité pour tuyau flexible pour gaz liquide | 7/49 |
| Produit d'élimination de silicose | 7/3 | Raccord de tuyau | 7/41 |
| Produit d'étanchéité Hylomar | 7/13 | Raccord en T | 7/43 |
| Produit d'étanchéité pour filetages | 7/11 | Raccord enfichable | 7/41 |
| Produit d'étanchéité pour filetages Loctite | 7/11 | Raccord fileté | 7/43 |
| Profilé en C | 6/41 | Raccord fileté double | 7/43 |
| Projecteur | 8/11-8/12 | Raccord fixe | 2/126 |
| Projecteur à main sans fil | 8/12 | Raccord fixe C | 2/126 |
| Projecteur de chantier | 2/103, 8/9, 8/11-8/12 | Raccord Loctite | 7/11 |
| Projecteur de chantier LED | 8/9 | Raccord rapide | 7/40 |
| Projecteur de chantier rechargeable LED | 8/10-8/11 | Raccord rapide pour fraises à carotter | 4/37 |
| Protection antigel | 7/25 | Raccord réducteur | 7/44 |
| Protection auditive | 8/80-8/84 | Raccord tuyau fileté | 7/42-7/43 |
| Protection auditive à arceau | 8/80-8/82 | Rack aimanté | 1/65 |
| Protection auditive à coquilles | 8/83-8/84 | Raclette en caoutchouc | 2/106 |
| Protection contre les projections | 8/87 | Racleur de rainures | 4/135 |
| Protection d'arête | 6/34 | Racloir | 2/38-2/39 |
| Protection de la tête | 8/87, 8/89-8/92 | Racloir angulaire | 2/113 |
| Protection des mains | 7/26, 8/73 | Rail en métal pour bac à bec | 6/43 |
| Protection des mains E-Coll | 7/26 | Rallonge 1" | 1/84, 1/119 |
| Protection du visage | 8/87 | Rallonge 1/2" | 1/68, 1/114 |
| Protection manuelle du burin | 1/353 | Rallonge 1/4" | 1/37-1/38, 1/107 |
| Protection manuelle pour burin | 1/353 | Rallonge 3/4" | 1/80, 1/117 |
| Protection oculaire | 7/71-7/73, 8/85-8/88, 8/93 | Rallonge 3/8" | 1/46-1/47, 1/110 |
| Protection pour le soudeur | 7/71-7/73 | Rallonge à cardan | 1/108 |
| Protection respiratoire | 8/74-8/78 | Rallonge à cardan 1/2" | 1/69 |
| Protège genoux | 1/253 | Rallonge à cardan 1/4" | 1/38 |
| Protège coin | 6/34 | Rallonge à cardan grande puissance | 1/108 |
| Protège tympan | 8/81 | Rallonge à choc 1" | 1/119 |
| Protège-verre | 7/72-7/73 | Rallonge à choc 1/2" | 1/114 |
| Pulvérisateur | 8/18 | Rallonge à choc 1/4" | 1/107 |
| Pulvérisateur professionnel | 8/18 | Rallonge à choc 3/4" | 1/117 |
| Pulvérisateur sous pression | 7/23, 8/18 | Rallonge à choc 3/8" | 1/110 |
| Pulvérisateur sous pression E-Coll | 7/23 | Rallonge d'angle | 1/108 |
| | | Rallonge d'angle à choc | 1/108 |
| | | Rallonge de soufflette | 7/36 |
| | | Rallonge de taraud | 4/88 |
| | | Rallonge pour comparateurs | 5/13 |
| | | Rallonge pour douille à choc 3/4" | 1/117 |
| | | Rallonge pour douille à choc 3/8" | 1/110 |
| | | Rallonge pour scies trépan | 2/87, 2/90 |
| | | Rallonge Vario | 1/207 |
| | | Rallonges pour tarauds | 4/88 |
| | | Râpe | 3/9 |
| | | Râpe à bois | 3/9 |
| | | Râpe à bois demi-ronde | 3/9 |
| | | Râpe à bois plate et émoussée | 3/9 |
| | | Râpe à bois ronde | 3/9 |
| | | Rapporteur | 5/38 |
| | | Rapporteur d'angle | 5/31-5/32, 5/38 |
| | | Rayonnage de base | 6/40 |
| | | Rayonnage de stockage | 6/39-6/40 |
| | | Rayonnage emboîtable | 6/39-6/40 |
| | | Recharge | 8/94 |
| | | Récipient en aluminium | 6/28-6/30 |
| | | Réducteur | 1/85 |
| | | Réducteur 1" | 1/84, 1/120 |

Q

| | |
|---|-------|
| Queue cylindrique pour mandrin de perçage | 4/124 |
| Queue d'emmanchement pour scies trépan universelles | 2/17 |
| Queue d'emmanchement pour scies trépan | 2/89 |
| Queue porte-outils pour trépan | 2/18 |

R

| | |
|----------------------------------|--|
| Rabot | 2/37-2/38 |
| Rabot à recaler | 2/37-2/38 |
| Rabot manuel | 2/37 |
| Rabot mixte | 2/38 |
| Raccord | 1/35, 1/156, 1/159-1/161, 2/126, 7/40-7/41, 7/43-7/44, 8/4 |
| Raccord cannelé | 7/41 |
| Raccord cannelé double | 7/42 |
| Raccord coudé | 7/44 |
| Raccord d'aspiration | 2/126 |
| Raccord d'aspiration C | 2/126 |
| Raccord d'aspiration Storz | 2/126 |

| | | | |
|--|-----------------------|---|-----------------|
| Sac poubelle..... | 8/30-8/31 | Short | 8/60, 8/66 |
| Sac pour amiante..... | 8/33 | Short haute visibilité..... | 8/66 |
| Sac premiers secours..... | 8/93-8/96 | Siège d'atelier..... | 8/38 |
| Sac roulant..... | 6/11 | Siège pivotant..... | 8/38 |
| Sacoche de secours..... | 8/93-8/96 | Siège pivotant pour poste de travail..... | 8/38 |
| Sacoche de service..... | 6/11 | Sièges..... | 8/38 |
| Sacoche d'installateur..... | 6/10 | Silicone..... | 7/3 |
| Sac-poubelle..... | 8/30-8/31 | Silicone pour températures élevées..... | 7/3 |
| Sacs de transport..... | 8/33 | Silicone pour températures élevées E-Coll..... | 7/3 |
| Sangle avec boucle de tension..... | 6/32 | Socle magnétique..... | 5/16 |
| Sangle d'arrimage..... | 6/32-6/34 | Soufflette..... | 7/34-7/35, 9/61 |
| Sangle d'arrimage avec tendeur à cliquet..... | 6/32-6/34 | Soupape de dérivation..... | 7/60 |
| Sangle de levage..... | 6/36-6/38 | Soupape de dérivation autogène..... | 7/60 |
| Sangle de serrage..... | 6/32-6/34 | Soupape de dérivation double..... | 7/60 |
| Sangle pour clé à sangle..... | 1/254 | Spatule de plâtrier..... | 2/111-2/112 |
| Sauterelle à crochet..... | 4/142 | Spatule de surface..... | 2/114 |
| Sauterelle à tige coulissante..... | 4/141 | Spatule japonaise..... | 2/114 |
| Sauterelle poussée..... | 4/138-4/139 | Spirale de nettoyage à tubes..... | 1/332 |
| Sauterelle tirée..... | 4/140-4/141 | Spot LED..... | 8/11-8/12 |
| Scie à archet..... | 2/56-2/57 | Spray d'adhérence pour chaînes..... | 7/18 |
| Scie à dos..... | 2/55 | Spray d'adhérence pour chaînes E-Coll..... | 7/18 |
| Scie à guichet..... | 2/55-2/56 | Spray d'aluminium et de zinc EFFICIENT..... | 7/22 |
| Scie à main..... | 2/48-2/57 | Spray de contact..... | 7/24 |
| Scie à onglet..... | 2/54, 2/58 | Spray de contact E-Coll..... | 7/24 |
| Scie à traction de charpentier..... | 2/48 | Spray de graisse..... | 7/18 |
| Scie égoïne..... | 2/53-2/55 | Spray de graisse adhésive haute pression..... | 7/17 |
| Scie fine..... | 2/48-2/53 | Spray..... | 7/23 |
| Scie japonaise..... | 2/48-2/53 | Spray de marquage..... | 7/23 |
| Scie pliante..... | 2/53 | Spray de marquage pour chantier..... | 7/23 |
| Scie pour contreplaqué..... | 2/56 | Spray de marquage pour chantier E-Coll..... | 7/23 |
| Scie sauteuse pour plaque de plâtre..... | 2/56 | Spray de refroidissement E-Coll..... | 7/21 |
| Scie trépan..... | 2/86-2/89, 4/99-4/102 | Spray de zinc-aluminium..... | 7/22 |
| Scie trépan multiusage..... | 2/17 | Spray multiusage..... | 8/18 |
| Seau..... | 2/97-2/98 | Spray nettoyant de freins..... | 7/25 |
| Seau à bitume..... | 2/97 | Spray pour acier inoxydable E-Coll..... | 7/22 |
| Seau de chantier..... | 2/97 | Spray PTFE..... | 7/19 |
| Seau en plastique..... | 2/97 | Spray silicone..... | 7/22 |
| semelle..... | 8/46-8/47 | Spray silicone EFFICIENT..... | 7/22 |
| Semelle intérieure..... | 8/46-8/47 | Spray Téflon EFFICIENT..... | 7/19 |
| Séparateur longitudinal..... | 6/43 | Station de brasage fin..... | 7/55 |
| Séparateur transversal..... | 6/43 | Station de maintenance..... | 7/45 |
| Serre-câble..... | 9/76-9/77 | Station de maintenance à air comprimé..... | 7/45 |
| Serre-câble DIN EN 13411-3 (similaire)..... | 9/76 | Station de rinçage..... | 8/95 |
| Serre-câble Simplex..... | 9/77 | Station de rinçage oculaire..... | 8/95 |
| Serre-câbles..... | 1/296-1/298 | Stockage de petites pièces..... | 6/50 |
| Serre-câbles en aluminium..... | 9/76 | Support 4 craies..... | 1/396 |
| Serre-joint à levier..... | 1/376 | Support à pied..... | 7/30 |
| Serre-joint à levier en acier..... | 1/376, 1/380 | Support de manche..... | 2/106 |
| Serre-joint une main..... | 1/382-1/383 | Support de manche à balai..... | 2/106 |
| Serre-joints à carcasses..... | 2/91 | Support de manche en métal..... | 2/106 |
| Serrure..... | 6/31 | Support de petite taille pour disques abrasifs..... | 3/34 |
| Servante d'outillage..... | 1/86, 1/89-1/92 | Support de tuyau..... | 7/38 |
| Servantes d'atelier..... | 1/86, 1/89-1/92 | Support de tuyau RIEGLER..... | 7/38 |
| Set de buses pour flacons pulvérisateurs de colle..... | 2/36 | Support parallèle..... | 4/132 |
| Set de cerclage..... | 8/35-8/36 | Support poubelle..... | 8/27 |
| Set de cerclage à bande de force..... | 8/35-8/36 | Support pour buse de gaz..... | 7/66 |
| Set de cerclage à bande de force en polyester..... | 8/35-8/36 | Support pour buse de gaz MIG-/MAG..... | 7/66 |
| Set d'outils pour multi-cutter..... | 2/83-2/84 | Support pour petites meules à tronçonner..... | 3/34 |
| | | Support pour sac poubelle..... | 8/27 |

| | |
|--|--------------------|
| Support pour sacs poubelle..... | 8/27 |
| Support rabattable..... | 1/139, 1/150 |
| Support roulant multi-usage..... | 6/7-6/8, 6/49 |
| Support universel..... | 1/156, 1/159-1/161 |
| Support universel Torque..... | 1/122 |
| Système complet de cerclage..... | 8/35 |
| Système complet de cerclage à bande en polyester..... | 8/35 |
| Système de collecte des déchets..... | 8/27 |
| Système de stockage pour petites pièces..... | 6/50 |
| Système distributeur..... | 8/81 |
| Système lubrifiant à brouillard d'huile à monter pour outils pneumatiques..... | 7/46 |

T

| | |
|--|--|
| Tablier..... | 7/74, 8/62 |
| Tablier de soudeur..... | 7/74 |
| Tablier de travail..... | 8/62 |
| Tablier en cuir..... | 7/74 |
| Tablier en voile de bateau..... | 8/62 |
| Tablier professionnel..... | 8/62 |
| Tabouret roulant..... | 1/253 |
| Tamis conique..... | 8/17 |
| Tamis de rechange pour entonnoir..... | 8/17 |
| Tamis en laiton pour entonnoir..... | 8/17 |
| Tamis pour entonnoir..... | 8/17 |
| Tampon abrasif..... | 3/70 |
| Tampon en intissé..... | 3/59 |
| Tampons manuels Stotch-Brite™..... | 3/59 |
| Taraud..... | 4/57-4/66, 4/68-4/79 |
| Tarauts à coupe simple..... | 4/68-4/69 |
| Tarauts à main..... | 4/57-4/66, 4/77-4/79 |
| Tarauts pour machines..... | 4/70-4/77 |
| Tenailles Rabitz grande puissance..... | 1/271 |
| Tenailles russes..... | 1/271 |
| Tenailles russes à forte démultiplication..... | 1/271 |
| Tendeur de table pour machines..... | 4/144 |
| Tendeur DIN 1480..... | 9/79 |
| Testeur de continuité..... | 5/43 |
| Testeur de tension..... | 1/241-1/242, 5/41-5/43 |
| Testeur de tension inductif..... | 5/41 |
| Testeurs de pression pour pneu..... | 7/37 |
| Tête de maillet de rechange..... | 1/341-1/343 |
| Tête de massette..... | 1/341-1/343 |
| Tête de rivet..... | 1/360 |
| Tête en caoutchouc pour maillet..... | 1/341 |
| Tête en nylon pour maillet..... | 1/341, 1/343 |
| Tête en plastique dur pour maillets..... | 1/341 |
| Tête en plastique résistant pour maillets..... | 1/342 |
| Tête en polyuréthane pour maillets..... | 1/341-1/343 |
| Tête pour maillets..... | 1/341-1/343 |
| Thermomètre..... | 5/56 |
| Thermomètre à affichage digital..... | 5/56 |
| Thermomètre infrarouge..... | 5/56 |
| Tige de guidage pour fraise à carotter..... | 4/37 |
| Tige d'éjection pour fraise à carotter..... | 4/37 |
| Tige d'outils..... | 1/159 |
| Tige filetée DIN 976..... | 9/23-9/24 |
| Tige interchangeable VDE..... | 1/125-1/126, 1/240-1/241 |
| Tige pour clé à douilles..... | 1/26 |
| Tire-câble..... | 6/35 |
| Tirette..... | 4/129 |
| Tiroir..... | 6/25 |
| Tiroir de rechange..... | 6/25 |
| Tissé..... | 8/36 |
| Tissu abrasif..... | 3/71 |
| Tissu abrasif au corindon..... | 3/71 |
| Toile abrasive..... | 3/68, 3/70 |
| Toile de réparation en intissé fix it..... | 9/69 |
| Torche de soudage..... | 7/65-7/66 |
| Torche de soudage MIG/MAG..... | 7/65-7/66 |
| Torchons en tricot blanc..... | 7/30-7/31 |
| Touche de mesure..... | 5/13 |
| Touche de mesure pour pieds à coulisse..... | 5/7 |
| Touche pour pinules..... | 4/128 |
| Touret en plastique..... | 8/3 |
| Tourne-à-gauche..... | 4/86-4/87 |
| Tournevis..... | 1/61, 1/87, 1/96-1/97, 1/121-1/126, 1/136-1/155, 1/211-1/239, 1/242-1/249 |
| Tournevis 6 pans..... | 1/223-1/224, 1/244 |
| Tournevis 6 pans avec poignée en T..... | 1/147-1/148 |
| Tournevis à douille VDE..... | 1/154 |
| Tournevis à douilles..... | 1/153-1/154 |
| Tournevis à douilles avec poignée en T..... | 1/153 |
| Tournevis à lame flexible..... | 1/249 |
| Tournevis à six pans..... | 1/223-1/224, 1/244 |
| Tournevis à six pans électronique..... | 1/244 |
| Tournevis avec poignée en T..... | 1/147-1/148, 1/151-1/152 |
| Tournevis cruciforme ESD..... | 1/247 |
| Tournevis cruciforme isolé VDE..... | 1/220-1/222 |
| Tournevis cruciformes..... | 1/215-1/222, 1/242-1/243, 1/247 |
| Tournevis de précision cruciforme pour l'électronique..... | 1/242-1/243, 1/247 |
| Tournevis de précision plat pour l'électronique..... | 1/242, 1/247 |
| Tournevis d'horloger..... | 1/249 |
| Tournevis dynamométrique VDE..... | 1/125 |
| Tournevis dynamométriques..... | 1/121-1/122, 1/125 |
| Tournevis électronique..... | 1/245-1/246, 1/248 |
| Tournevis électronique ESD..... | 1/247 |
| Tournevis isolé VDE-PlusMinus..... | 1/222-1/223 |
| Tournevis plat..... | 1/155, 1/211-1/215, 1/220, 1/222, 1/224, 1/242, 1/247 |
| Tournevis plat ESD..... | 1/247 |
| Tournevis plat isolé VDE..... | 1/214-1/215, 1/220, 1/222 |
| Tournevis PlusMinus..... | 1/222-1/223 |
| Tournevis porte-embout avec réserve d'embouts..... | 1/203, 1/206 |
| Tournevis VDE..... | 1/97, 1/214-1/215, 1/220-1/223, 1/226 |
| Tracteur trémie..... | 8/16 |
| Transport..... | 6/16 |
| Traverse de séparation pour bac à bec..... | 6/43 |
| Trépan carbure à percussion..... | 2/18 |
| Trousse à outils..... | 6/10-6/11, 6/19 |
| Truelle..... | 2/109-2/110 |
| Truelle à crépi..... | 2/110 |
| Truelle à enduire, modèle triangulaire..... | 2/110 |
| Truelle à joint..... | 2/112 |
| Truelle à joints, modèle rond..... | 2/112 |
| Truelle bernoise..... | 2/110 |

MARQUES DÉPOSÉES UTILISÉES

| Marques déposées | Titulaire |
|------------------|--|
| AccuAlligator® | KNIPEX-Werk C. Gustav Putsch KG, 42349 Wuppertal, DE |
| ASSY® | Adolf Würth GmbH & Co. KG, 74653 Künzelsau, DE |
| Camapren® | KCL GmbH, 36124 Eichenzell, DE |
| CAP® | Aenni Ott-Piacenza, 87439 Kempten, DE |
| Cobra® | KNIPEX-Werk C. Gustav Putsch KG, 42349 Wuppertal, DE |
| CoBolt® | KNIPEX-Werk C. Gustav Putsch KG, 42349 Wuppertal, DE |
| DUSPOL® | THEO BENNING ELEKTROTECHNIK UND ELECKTRONIK |
| evercushion® | ISM Heinrich Krämer GmbH Co. KG, 59557, Lippstadt, DE |
| FatMax® | Stanley Black & Decker, Inc., 06053, New Britain, US |
| fischer® | fischerwerke GmbH & Co. KG, 72178 Waldachtal, DE |
| Flipper® | Gesipa Blindniettechnik GmbH, 60528 Frankfurt, DE |
| Helly Tech® | HELLY HANSEN AS, 0250, Oslo, NO |
| Interlock® | Stanley Black & Decker, Inc., Towson Md., US |
| MANOSKOP® | STAHLWILLE Eduard Wille GmbH & Co. KG, 42349 Wuppertal, DE |
| MULTI-MONTI® | HECO-Schrauben GmbH & Co. KG, 78713 Schramberg, DE |
| PolyGrip® | Gesipa Blindniettechnik GmbH, 60528 Frankfurt, DE |
| POWERLOCK® | Stanley Black & Decker, Inc., Towson Md., US |
| ROCUT® | ROTHENBERGER AG, 65779 Kelkheim, DE |
| ROLOT® | ROTHENBERGER AG, 65779 Kelkheim, DE |
| ROSPI® | ROTHENBERGER AG, 65779 Kelkheim, DE |
| SecuBox® | GEBRA GmbH & Co. Sicherheitsprodukte KG, 53773 Hennef, DE |
| Torque® | Wiha Werkzeuge GmbH, 78136, Schonach, DE |
| TorqueVario® | -S Wiha Werkzeuge GmbH, 78136, Schonach, DE |
| TORX® | Acument Intellectual Properties, LLC |
| TORX PLUS® | Acument Intellectual Properties, LLC |
| TwinKey® | KNIPEX-Werk C. Gustav Putsch KG, 42349 Wuppertal, DE |
| Tyvek® | E.I. Du Pont de Nemours and Co., Wilmington Del., US |
| Weldon® | Fastcut Tool Corp., Millersburg Pa., US |
| X-Cut® | KNIPEX-Werk C. Gustav Putsch KG, 42349 Wuppertal, DE |

**BURIN**

PAGE 1/350

**COFFRETS DE DOUILLES**

PAGE 1/39

**PINCES**

PAGE 1/255

**SPATULE ET GRATTOIR**

PAGE 1/362

**BROUETTE**

PAGE 2/101

**FRAISE À RAINURER CARBURE**

PAGE 2/31

**SCIE CLOCHE**

PAGE 2/86

**VENTOUSE DE LEVAGE**

PAGE 2/119

**BANDE ABRASIVE**

PAGE 3/72

**DISQUE À LAMELLES**

PAGE 3/41

**LIME D'ATELIER**

PAGE 3/2

**OUTILS DE POLISSAGE**

PAGE 3/32

**ÉTAU POUR PERCEUSE**

PAGE 4/130

**FORET PERCE-TÔLE**

PAGE 4/26

**SAUTERELLE POUSSÉE**

PAGE 4/138

**SCIE CLOCHE CARBURE**

PAGE 4/101

**COMPARATEUR HAUTE PRÉCISION**

PAGE 5/11

**ÉQUERRES**

PAGE 5/28

**NIVEAU À BULLE**

PAGE 5/39

**PIED À COULISSE DE POCHE**

PAGE 5/2

**BAC DE TRANSPORT**

PAGE 6/45

**CHARIOT DE TRANSPORT**

PAGE 6/2

**RAYONNAGE EMBOÎTABLE**

PAGE 6/39

**SAC À OUTILS**

PAGE 6/10

**COLLE INSTANTANÉE**

PAGE 7/7

**BRASAGE**

PAGE 7/47

**TORCHE DE SOUDAGE**

PAGE 7/66

**VÊTEMENTS DE PROTECTION**

POUR SOUDEUR

PAGE 7/74

**CASQUE DE PROTECTION**

PAGE 8/89

**ÉTABLI**

PAGE 8/38

**PREMIERS SECOURS**

PAGE 8/93

**VÊTEMENTS DE TRAVAIL**

PAGE 8/59

**CHAÎNE SOUDÉE**

PAGE 9/78

**ÉCROU PAPILLON**

PAGE 9/4

**GOUPILLES**

PAGE 9/35

**VIS À MONTAGE RAPIDE**

PAGE 9/39

1 Outils à main

2 Equipements de chantier

3 Abrasifs

4 Usinage & serrage

5 Métrologie

6 Manutention & Levage

7 Soudage & Produits techniques

8 EPI & Equipement industriel

9 Fixation

Siège social
35, avenue Clément Ader - 69800 SAINT PRIEST
Tél. 04 72 76 00 50 - Fax 04 72 72 94 41

Comptoir ENR Saint-Priest
35, avenue Clément Ader - 69800 SAINT PRIEST
Tél. 04 72 76 00 64 - Fax 04 72 72 94 41

99, rue de Gerland
69007 LYON
Tél. 04 72 76 00 61 - Fax 04 72 76 00 67

150, chemin de la Plumassière
69230 SAINT-GENIS-LAVAL
Tél. 04 78 56 77 77 - Fax 04 78 56 77 70

330, Route de Montbrison
69610 STE FOY L'ARGENTIERE
Tél. 04 37 49 05 08 - Fax 04 74 26 13 95

DÉVELOPPER L'EXPERTISE, C'EST AUSSI NOTRE MÉTIER...

SOCODA est une alliance des distributeurs indépendants au service des entreprises du bâtiment et de l'Industrie.

LES CHIFFRES CLÉS :

200
distributeurs
indépendants

1 000
points de vente

1 000
partenaires
fournisseurs

11 000
collaborateurs

440 000
clients
professionnels

3.3 Md€
de chiffre d'affaires cumulés*
* toutes activités confondues des distributeurs

Retrouvez la liste complète de nos points de vente professionnels sur :

www.socoda.fr

SUIVEZ-NOUS SUR :



LES SERVICES DE NOS DISTRIBUTEURS



APPLICATION
MOBILE



ASSISTANCE
TÉLÉPHONIQUE
CONSEILS



CLICK &
COLLECT



COMMANDE
EN LIGNE



DÉPANNAGE



DEVIS



DRIVE
EXPRESS



DRIVE



FORMATION



LIVRAISON
EXPRESS



LIVRAISON
SUR CHANTIER



LOCATION
DE MATÉRIEL



RECYCLAGE



SAV



TRAITEMENT
DÉCHET